

TOP
KOLEKCE

5 *
LET
ZÁRUKY

PORTA
DOORS

KATALOG 2019



Porta KONCEPT, model H.4

VYBÍREJ
PRODUKTY
SE ZNÁMKOU
NEJVYŠŠÍ
KVALITY

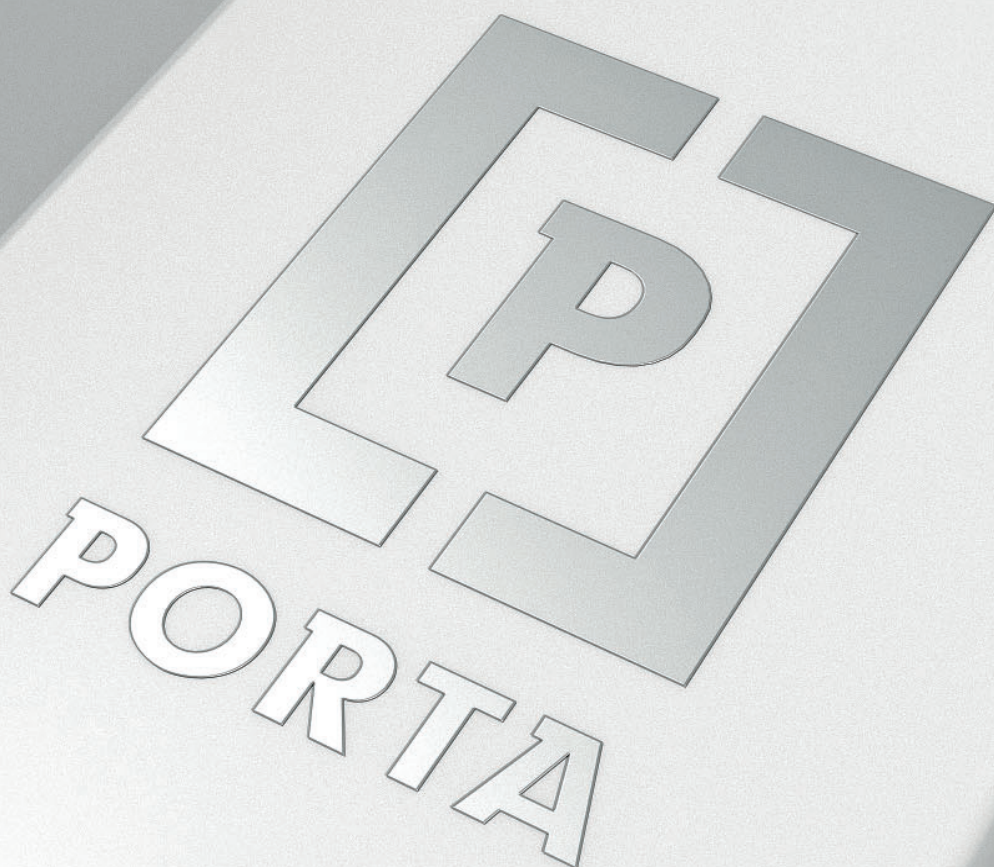

i Identifikace výrobce je umístěna nad zámek křídla

Obsah

01	INTERIÉROVÉ DVEŘE-LAKOVANÉ	
	MINIMAX - NOVÝ MODEL	14
	LONDÝN, VÍDEŇ	16
	Porta ROYAL Premium	18
	Porta SKANDIA Premium	20
	Porta VECTOR Premium, Porta FORM Premium	22
	Porta FOCUS Premium	24
	Porta DESIRE	26
	Porta GRANDE	28
	Porta HIDE - NOVINKA	30
02	INTERIÉROVÉ DVEŘE RÁMOVÉ V SYNTETICKÉM POVRCHU	
	Porta KONCEPT, skupina A a B	34
	Porta KONCEPT, skupina C	36
	Porta KONCEPT, skupina H	38
	Porta KONCEPT, skupina K	40
	Porta BALANCE - NOVÝ MODEL	42
	Porta HARMONY	44
	Porta INSPIRE, skupina A a B	46
	Porta INSPIRE, skupina C	48
03	INTERIÉROVÉ DVEŘE DESKOVÉ V SYNTETICKÉM POVRCHU	
	Porta DECOR - NOVÝ MODEL	52
	Porta GRANDDECO	54
	Porta STYL	56
	Porta FIT, skupina A, B, C, I	58
	Porta FIT, skupina E-H	60
	Porta TWIST	62
	Porta NOVA skupina 2-5	64
	Porta NOVA skupina 6 a 7	66
	Porta LEVEL	68
	Porta LINE	70
	Porta CPL	72
	Porta RESIST	74
	Porta FOCUS	76
04	DVEŘE INTERIÉROVÉ V DÝHOVANÉM POVRCHU	
	MADRID, CORDOBA, TOLEDO	80
	Natura KONCEPT	82
	Natura SPACE	84
	Natura GRANDE - NOVINKA	86
	Natura CLASSIC	88
	Natura LINE	90
	Natura IMPRESS	92
	Villadora RETRO	94
	Villadora MODERN	96
05	DVEŘE SKLÁDACÍ A POSUVNÉ	
	Skládací dveře ALFA, BETA	100
	Posuvný systém PORTA, ALU	102
	Posuvný systém KOMPAKT, METAL	104
06	DVEŘE TECHNICKÉ	
	Akustické 27 dB, 32 dB	108
	Porta SILENCE (37dB, EI30)	110
	Akustické 42 dB	112
	Protipožární EI 30, EI 60	114
	ENDURO	116
	AQUA	118
07	DVEŘE VSTUPNÍ VNITŘNÍ	
	Vnitřní vstupní a technické dveře – přehled modelů	122
	AGAT, OPAL – třída RC 2 - NOVÉ VZORY	124
	Ocelové SAFE – třída RC 2 i RC 3 - NOVINKA	126
	KWARC – třída RC 2	128
	GRANIT – Bezpečnostní třída RC 3 -	130
	GRANIT – Bezpečnostní třída C	134
	EXTREME – Bezpečnostní třída RC 3 -	132
08	DVEŘE VENKOVNÍ VCHODOVÉ	PRODUKT PORTA STEEL
	Ocelové SAFE, ENERGY PROTECT	138
	Ocelové ARCTIC PASSIVE	140
	Dřevěné Eco POLAR, Eco POLAR PASSIVE	142
09	DVEŘE TECHNICKÉ OCELOVÉ	PRODUKT PORTA STEEL
	Univerzální dveře k technickým místnostem	146
	Metal BASIC, Metal BASIC PLUS Venkovní - NOVINKA	148
	Metal SOLID	150
	Kovové EI 30, EI 60	152
10	ZÁRUBNĚ	
	MINIMAX	156
	Porta SYSTEM, Porta SYSTEM GK	158
	Porta SYSTEM ELEGANCE	160
	LEVEL	162
	Porta RENOVA	164
	Villadora RETRO, Villadora MODERN	166
11	OCELOVÉ ZÁRUBNĚ	PRODUKT PORTA STEEL
	Kovová Regulovaná, Regulovaná PS „na hranu“	170
	Kovová FAST -	172
	Kovová Rohová MALÁ PLUS - NOVINKA	174
	VELKÁ, Rohová VELKÁ SKLÁDANÁ	174
	PROJEKT BIS, PROJEKT Premium	176
12	PŘÍSLUŠENSTVÍ, ROZMĚRY, DOPLŇKOVÉ INFORMACE	
	Klíky - NOVINKA	180
	Teplá montáž - NOVINKA	183
	Lišty a ventilace	184
	Závěsy a zámky; další příslušenství	185
	Technické výkresy; montážní rozměry dveří	186
	Druhy konstrukcí	194
	Seznam technických parametrů	196
	Prosklení a vzory barev	198
	Klasifikace povrchových úprav PORTA	199
	Doplňkové informace	208

Vlastnosti našich výrobků

VYSVĚTLENÍ SYMBOLŮ POPISUJÍCÍCH VLASTNOSTI NAŠICH VÝROBKŮ



Nejlépe se prodávající kolekce PORTA



Česká norma

DESIGN, SKLO, ZRCADLO

Můžete si vybrat různé varianty vzhledu a stupeň propustnosti světla.



Vytvořte si vlastní design dveří



Zrcadlo příplatková výbava



Kolekce křidel s přírodní dýhou



Lak Premium



Lak UV

KONSTRUKCE

Výběrem typu konstrukce můžete ovlivnit mimo jiné: odolnost, stupeň stability, zvukovou izolaci, termoizolaci Vašich dveří.



RÁMOVÁ konstrukce



Bezpečnostní třída
třída RC 2, třída RC 3, třída C
Odolnost dveří proti neoprávněnému vniknutí



Požární odolnost
EI 30, EI 60
Schopnost zamezit šíření ohně příslušně na 30 a 60 minut



Kouřotěsnost
třída Sa, Sm
Stanovuje nepropustnost dveří na průnik kouře



Akustická izolace
Rw 27 dB D125, Rw 32 dB D130,
Rw 37 dB D135, Rw 42 dB D140
Hodnota uvádí počet decibelů, které jsou dveře schopny ztlumit



Odolnost vůči klimatickým podmínkám



Mechanická třída
třída 1, třída 2, třída 3, třída 4
Odolnost dveří vůči zatížení v závislosti na podmínkách používání



Porta KONTRAKT
Specializace na nestandardní objednávky

ZÁRUBEŇ

Zárubeň je prvek vybavení dveří, jehož správný výběr je stejně důležitý jako u křídla dveří. Při výběru z mnoha různých typů zárubní je třeba věnovat pozornost způsobu spojení roviny zárubně s křídlem.



Bezpodrážkové



Polodrážkové



**Projekt BIS,
Projekt Premium**



Dostupná regulace zárubně



Krycí lišty
Dostupné v rozměrech 60 mm, 80 mm



Modul Retro

KŘÍDLO

Vzhled dveří může mít různá funkční řešení podle potřeb a funkcí místnosti.



Dostupné rozměry jednokřídle:
min. „60“, max. „110“



Dostupné rozměry dvoukřídle:
min. „90“, max. „220“



Standardní výška křídla 1985



Zvýšené křídlo 2200



Tloušťka křídla
je závislá na vybraném provedení povrchu



Posuvné křídlo



Univerzální dveře pravé - levé



Dávejte pozor na...

■ NAŠE VCHODOVÉ DVEŘE JSOU BEZPEČNOSTNÍ

Třída odolnosti (RC 2) – úroveň odolnosti proti pokusu o vloupání, pomocí jednoduchých nástrojů, např. šroubovák, klín, kleště, kladivo.



Třída odolnosti (RC 3) – úroveň odolnosti proti pokusu o vloupání, pomocí takových nástrojů jako např. páčidlo, nastřelovače, mechanická vrtačka.



Třída odolnosti (RC – Resistance Class) – úroveň odolnosti proti pokusu o vloupání, kterou výrobek zajišťuje.

■ PŘED KOUPI DVEŘÍ SE MUSÍTE BEZPODMÍNEČNĚ ROZHODNOUT, NA KTEROU STRANU SE BUDOU OTEVÍRAT

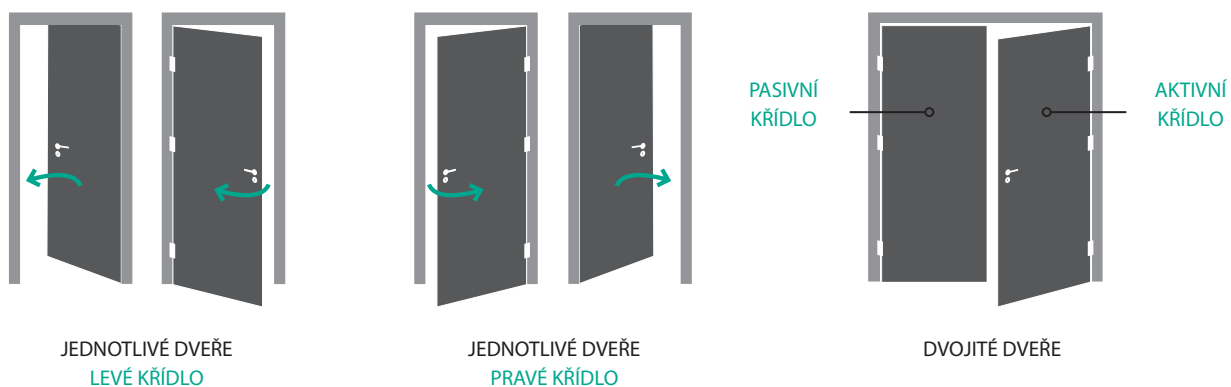

■ JAK VYPOČÍTAT CENU DVEŘÍ

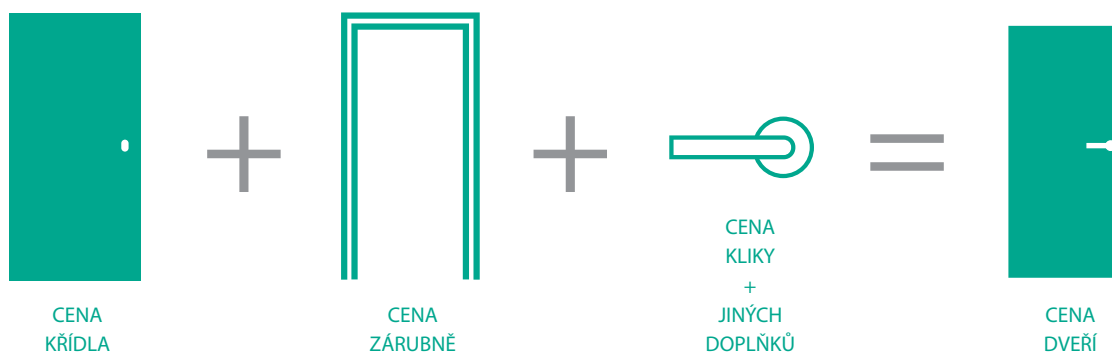

PŘIZPŮSOBTE DVEŘE SVÝM POTŘEBÁM



VZORY

Přizpůsobte vzory dveří
funkci a stylu místnosti.

FUNKCE

Přizpůsobte uživatelské
vlastnosti dveří
místnostem a budově.

PARAMETRY

Přizpůsobte
parametry dveří
potřebám projektu.

BARVA

Sladte barvu dveří
s jejich cílovým užitím.

Klientům je k dispozici široký výběr provedení v realizacích standardních, tak i nestandardních.



Realizace NESTANDARDNÍ: oddělení Kontraktů, e-mail: kontrakt@porta.com.pl

Realizace STANDARDNÍ: Katalog Porta Doors, www.portadoors.cz

kolekce Porta HIDE

Dveře se skrytou zárubní / viz str. 30

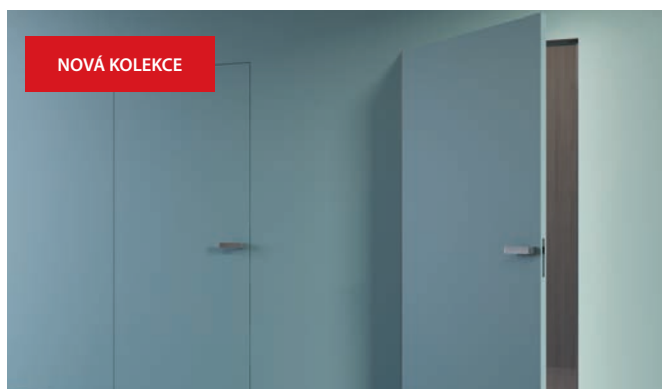

dekor Buk Skandinávský

Nové dekory / viz str. 202



kolekce Porta EXTREME RC 3

Přídavný horní zámek / viz str. 132



dekor CPL Dub Přírodní, Ořech Přírodní (mat)

Nové dekory / str. 204



záruběň a obklad PROJEKT BIS

Nový produkt / viz str. 176

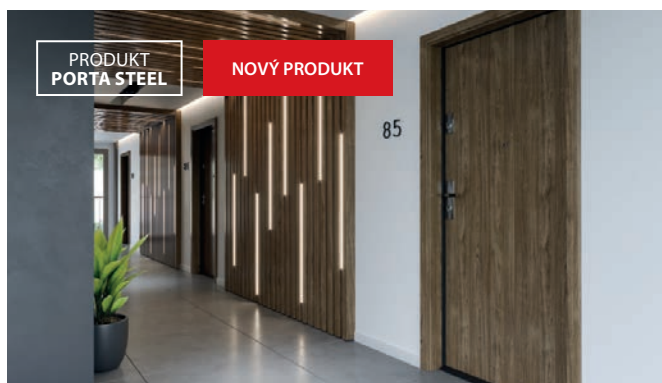

dekor CPL Bílá (RAL 9003)

Nové dekory / viz str. 203



nové odstíny polyesterové barvy

Provedení povrchu **MAT** / viz str. 207



aktuální nabídka odstínů polyesterové barvy

Provedení povrchu **STRUKTURA** a **LESK** / viz str. 207

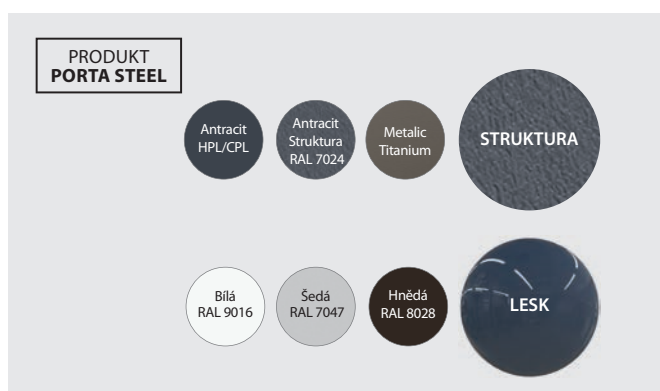

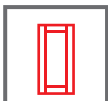

RÁMOVÉ



DESIGN MNOHO
MOŽNOSTÍ DÍKY
ŠIROKÉ PALETĚ
FÓLÍ A MODELŮ

Porta VERTE HOME, model G.4, Bílá



DVEŘE PLNÉ
TO NEJLEPŠÍ KDYŽ
POTŘEBUJEŠ KLID

Porta VERTE PREMIUM, model C.0, Borovice Norská



**DVEŘE S
TVRZENÝM
SKLEM**
TO NEJLEPŠÍ
PRO MILOVNÍKY
ZÁBAVY

Porta VERTE PREMIUM, model A.4, Dub Šarlatový



DALŠÍ KOLEKCE RÁMOVÝCH DVEŘÍ PORTA

VÍCE
KOLEKCÍ
NAJDEŠ
V NOVÉM
KATALOGU
VERTE



katalog
Verde 2019

NOVINKA

kolekce Porta RESIST **Materiál**, který má smysl.

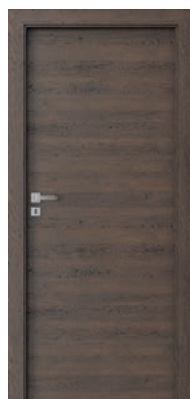

model 7.1



model 1.1

**TRVALÁ
STRUKTURA**
VZHLEDEM
PŘIPOMÍNÁ
DŘEVO

**Ve Vašem domě se toho mnoho děje,
a Vy se obáváte, že dveře toto vše nevydrží?**
Vyberte si kolekci Porta RESIST, která vyniká
výjimečnou trvanlivostí. Vícevrstvá struktura
desky Gladstone je odolná proti otěru, nárazu,
poškrábání a působení chemikálií.



TRVANLIVOST



kolekce Porta HARMONY

Odhlučňující konstrukce garantuje klid.

**Ve Vašem pokoji spí sladké batole? Vaše děti potřebují v klidu vypracovat domácí úkoly?
Nebo možná chcete doma pracovat, nebo prostě jenom relaxovat?**

Ve všech těchto případech je zapotřebí jedna důležitá věc – ticho.
Pamatujte, že toto Vám splní pouze produkt se stabilní rámovou konstrukcí,
která účinně odhluční místnost.

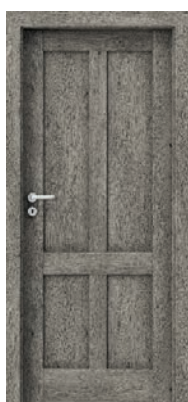

model A.0



model B.0



model C.0

**ZAVŘETE
DVEŘE**

A ODPOČÍVEJTE,
NAJDĚTE SI ČAS
PRO SEBE

TICHO

A man with a beard, wearing a light blue shirt and dark pants, is relaxing in a wicker chair with a beige cushion. He has his hands behind his head and is looking towards the right. The background is a bright, modern interior.



01 DVEŘE INTERIÉROVÉ LAKOVANÉ

MINIMAX

LONDÝN, VÍDEŇ

Porta ROYAL Premium

Porta SKANDIA Premium

Porta VECTOR Premium

Porta FORM Premium

Porta FOCUS Premium

Porta DESIRE

Porta GRANDE

Porta HIDE

Dveře prezentované v této kapitole jsou jedním z nejmódnějších řešení v této sezoně, ve které dominují lakované dveře s velmi populární bílou barvou.

Jsme přesvědčení, že zákazníci, kteří hledají bílé lakované dveře v nejvyšší kvalitě, naleznou v těchto kolekcích svůj vysněný model.

MINIMAX



MINIMAX P, Bílá



MINIMAX P, Bílá



model P



model M



model D



model L

NOVINKA

DEKORY

Lak Standard ★★★★★

Bílá
(RAL 9003)



rámeček se sklem



sklo „činčila“

TECHNICKÉ INFORMACE

KONSTRUKCE KŘÍDLA

Výplň tvoří „voština“ nebo dutinková dřevotříška. Rám včetně výplně je oboustranně opláštěný HDF deskou.

PŘÍSLUŠENSTVÍ V CENĚ KŘÍDLA

- Tři čepové závěsy standard, dále je dostupný také balíček PRIME, viz za příplatek
- Tři závěsy (u křídla s rozměry „100“ nebo „110“)
- Zámek: pro dozický klíč, pro WC sadu nebo přizpůsobený pro cylindrickou vložku
- Sklo vzor: „činčila“ nebo matné (pouze za příplatek)
- Kulatá úchytká (k posuvným dveřím)

ZÁRUBEŇ

Doporučené polodrážkové zárubně:

- Porta SYSTEM s fólií Portadecor str. 158
- MINIMAX s fólií Portadecor str. 156

POZNÁMKY

- Křídla MINIMAX jsou pouze v polodrážkové verzi.
- Křídla jsou dostupná ve verzi pro samostatné lakování v ceně křídla MINIMAX bílá.
- Výplň „dutinková dřevotříška“ a plná dřevotříška je připravena ke zkrácení ve standardu.
- Rozměr „110“ je dostupný pouze s výplní „dutinková dřevotříška“. Rozměry prosklení jako u rozměru „100“.

- Možnost libovolného sestavení rozměrů křídel u dvoukřídlých dveří. Křídlo pasivní v rozměrech „30“, „40“, „50“ pouze v plné verzi
- Dvoukřídlé dveře nejsou dostupné s magnetickým zámkem.
- S variantou „zesílení pro samozavírač“, jsou vyžadovány 3 závěsy.

ZA PŘÍPLATEK

- rozměr „100“, „110“
- výplň dutinková dřevotříška
- mřížka, ventilační otvory nebo ventilační výřez
- závěsy PRIME (týká se příslušných zárubní)
- zámek PRIME s čelem lesk (stříbrný nebo zlatý)
- magnetický zámek
- příprava ke zkrácení dveří (maximálně 60 mm)
- zesílení pod samozavírač
- kulaté okénko z nerezové oceli
- hákový zámek s bočními úchyty (posuvné dveře)
- krytky na závěsy standard (komplet na jeden kus)
- sklo matné tvrzené – model M
- sklo matné tvrzené – model D
- sklo matné tvrzené – model L
- klika

(str. 180)

LONDÝN, VÍDEŇ



VÍDEŇ B, Bílá



VÍDEŇ P, Bílá



LONDÝN P



LONDÝN O



LONDÝN B



LONDÝN C



VÍDEŇ P



VÍDEŇ O



VÍDEŇ B



VÍDEŇ C



DEKORY

Lak Standard ★★★★★

Bílá
(RAL 9003)



LONDÝN, VÍDEŇ
struktura dřeva

TECHNICKÉ INFORMACE

KONSTRUKCE KŘÍDLA

Stabilizační výplň je oboustranně obložena profilovanou HDF deskou.

PŘÍSLUŠENSTVÍ V CENĚ KŘÍDLA

- Tři čepové závěsy standard, dále je dostupný také balíček PRIME, viz za příplatek
- Zámek: pro dozický klíč, pro WC sadu nebo přizpůsobený pro cylindrickou vložku
- Sklo vzor: „činčila“
- Kulatá úchytka (k posuvným dveřím).

ZÁRUBĚŇ

Doporučené polodrážkové zárubně:

- Porta SYSTEM s fólií Portadecor str. 158
- MINIMAX s fólií Portadecor str. 156

POZNÁMKY

- Možnost libovolného sestavení rozměrů křídel u dvoukřídlých dveří.
- Doporučujeme kliku a kování Royal, viz str. 180.
- Dvoukřídlé dveře nejsou dostupné s magnetickým zámkem.
- S variantou „zesílení pro samozavírač“, jsou vyžadovány 3 závěsy.

ZA PŘÍPLATEK

- ventilační otvory nebo ventilační výřez
- příprava ke zkrácení dveří (maximálně 60 mm)
- magnetický zámek
- závěsy PRIME (týká se příslušných zárubní)
- zámek PRIME s čelem lesk (stříbrný nebo zlatý)
- zesílení pod samozavírač (jsou vyžadovány 3 závěsy)
- hákový zámek s bočními úchyty (posuvné dveře)
- krytky na závěsy standard (komplet na jeden kus)
- klika

(str. 180)

Porta ROYAL Premium



Porta ROYAL Premium A, Bílá



Porta ROYAL Premium A, Bílá



model P



model M



model A

DEKORY

Lak Premium ★★★★★☆

Bílá
(RAL 9003)



ideálně hladký povrch

TECHNICKÉ INFORMACE

KONSTRUKCE KŘÍDLA

Stabilizační výplň nebo dřevotřísková deska plná (za příplatek) je oboustranně obložena profilovanou HDF deskou.

PŘÍSLUŠENSTVÍ V CENĚ KŘÍDLA

- Tři čepové závěsy standard, dále je dostupný také balíček PRIME, viz za příplatek
- Zámek: pro dozický klíč, pro WC sadu nebo přizpůsobený pro cylindrickou vložku
- Matné sklo
- Kulatá úchytka (k posuvným dveřím).

ZÁRUBEŇ

Doporučené polodrážkové zárubně:

- Porta SYSTEM s fólií Premium str. 158
- MINIMAX s fólií Premium str. 156

Doporučené bezpodrážkové zárubně:

- Porta SYSTEM ELEGANCE s fólií Premium str. 160
- LEVEL s fólií Premium str. 162

POZNÁMKY

- Možnost libovolného sestavení rozměrů křídel u dvoukřídlých dveří.
- Doporučujeme kliku a kování Royal, viz str. 180.
- Dvoukřídlé dveře nejsou dostupné s magnetickým zámkem.
- S variantou „zesílení pro samozavírač“, jsou vyžadovány 3 závěsy.

ZA PŘÍPLATEK

- ventilační otvory nebo ventilační výřez
- příprava ke zkrácení dveří (maximálně 60 mm)
- magnetický zámek
- výplň dřevotřískou plná
- **AKCE** – paket PRIME
- zesílení pod samozavírač (jsou vyžadovány 3 závěsy)
- hákový zámek s bočními úchyty (posuvné dveře)
- krytky na závěsy standard (komplet na jeden kus)
- klika

(str. 180)

Porta SKANDIA Premium



DOPORUČUJEME

Čistá jednoduchost skandinávského stylu.

Porta SKANDIA Premium A.0, Bílá



Porta SKANDIA Premium A.0, Bílá



model A.0



model B.0

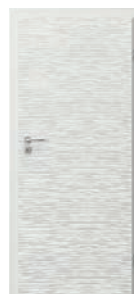

model R.0

DEKORY

Lak Premium ★★★★★☆

Bílá
(RAL 9003)

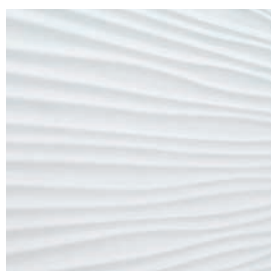

reliéf, model R.0



ideálně hladký povrch
model A.0, B.0

TECHNICKÉ INFORMACE

KONSTRUKCE KŘÍDLA

Stabilizační výplň nebo dřevotřísková deska plná (za příplatek) je oboustranně obložena profilovanou HDF deskou.

PŘÍSLUŠENSTVÍ V CENĚ KŘÍDLA

- Tři čepové závěsy standard, dále je dostupný také balíček PRIME, viz za příplatek
- Zámek: pro dozický klíč, pro WC sadu nebo přizpůsobený pro cylindrickou vložku
- Kulatá úchytky (k posuvným dveřím)

ZÁRUBĚŇ

Doporučené polodrážkové zárubně:

- Porta SYSTEM s fólií Premium str. 158
- MINIMAX s fólií Premium str. 156

Doporučené bezpodrážkové zárubně:

- Porta SYSTEM ELEGANCE s fólií Premium str. 160
- LEVEL s fólií Premium str. 162

POZNÁMKY

- Možnost libovolného sestavení rozměrů křídel u dvoukřídlých dveří.
- Dvoukřídlé dveře nejsou dostupné s magnetickým zámkem.
- S variantou „zesílení pro samozavírač“, jsou vyžadovány 3 závěsy.

ZA PŘÍPLATEK

- ventilační otvory nebo ventilační výřez
- výplň dutinková dřevotřísková (model R.0) nebo plná (model A.0, B.0)
- příprava ke zkrácení dveří (maximálně 60 mm)
- **AKCE** – paket PRIME
- zesílení pro samozavírač (Jsou vyžadovány 3 závěsy)
- magnetický zámek
- hákový zámek s bočními úchyty (posuvné dveře)
- krytky na závěsy standard (komplet na jeden kus)
- klika

(str. 180)

Porta VECTOR, FORM Premium

TOP
KOLEKCE



Porta VECTOR Premium E, Bílá



LAK
PREMIUM



VYSOKÁ
ODOLNOST



Porta VECTOR Premium V, Bílá



VECTOR T



VECTOR A



VECTOR B



VECTOR C



VECTOR E



VECTOR U



VECTOR V



VECTOR W



VECTOR Y



VECTOR Q



FORM 1



FORM 2



FORM 3



FORM 5



DEKORY

Lak Premium ★★★★★☆



Akrylátová barva UV ★★★★★☆



Nechte pracovat fantazii! Máte nápad na vlastní model? Můžete si nechat provést libovolné frézování s Porta KONTRAKT, podrobnosti ohledně nestandardních objednávek, viz. str. 6.

VŠIMNĚTE SI

Akrylátová barva s vysokou odolností proti:

- zašpinění (káva, alkohol, mastnota)
- otěru
- poškrábání
- nárazům.

**Záruka trvalé barvy na dlouhá léta.
Ke křídlu doporučujeme zárubeň s povrchem Akrylátová Barva UV.**



Prohlédněte si kolekci Porta VECTOR:
www.porta.com.pl/dm/portavector.wmv



detail frézování



chromovaná aplikace

VŠIMNĚTE SI

Pokud hledáte prosklené dveře, které se budou hodit k této kolekci, podívejte se rovněž na kolekci Porta FOCUS Premium str. 24

TECHNICKÉ INFORMACE

KONSTRUKCE KŘÍDLA

Výplň tvoří „voština“ nebo dutinková dřevotříška (pouze za příplatek). Rám včetně výplně je oboustranně opláštěný HDF deskou.

PŘÍSLUŠENSTVÍ V CENĚ KŘÍDLA

- Tři čepové závěsy standard, dále je dostupný také balíček PRIME, viz za příplatek
- Zámek: pro dozický klíč, pro WC sadu nebo přizpůsobený pro cylindrickou vložku
- Kulatá úchytka (k posuvným dveřím)

ZÁRUBEŇ

Doporučené polodrážkové zárubně:

- Porta SYSTEM s fólií Premium nebo v akrylové UV barvě str. 158
- MINIMAX s fólií Premium nebo v akrylové UV barvě str. 156

Doporučené bezpodrážkové zárubně:

- Porta SYSTEM ELEGANCE s fólií Premium nebo v akrylové UV barvě str. 160
- LEVEL s fólií Premium nebo v akrylové UV barvě str. 162

POZNÁMKY

- Možnost libovolného sestavení rozměrů křídel u dvoukřídlých dveří. Pasivní křídlo (boční panel) v rozměrech „30“, „40“, „50“ bez frézování.
- Dvoukřídlé dveře nejsou dostupné s magnetickým zámkem.
- S variantou „zesílení pro samozavírač“, jsou vyžadovány 3 závěsy.

ZA PŘÍPLATEK

- rozměr „100“
- výplň dutinková dřevotříška
- ventilační otvory nebo ventilační výřez
- příprava ke zkrácení dveří (maximálně 60 mm)
- **AKCE** – paket PRIME
- třetí závěs 3D (příplatek k ceně zárubně)
- magnetický zámek
- zesílení pro samozavírač (jsou vyžadovány 3 závěsy)
- hákový zámek s bočními úchyty (posuvné dveře)
- krytky na závěsy standard (komplet na jeden kus)
- klika

(str. 180)

Porta FOCUS Premium

TOP
KOLEKCE



Porta FOCUS Premium 4.A, Bílá



LAK
PREMIUM



VYSOKÁ
ODOLNOST



Porta FOCUS Premium 4.A, Bílá



model 5.A



model 5.B



model 5.C



model 4.A



model 4.B



model 4.C



Porta VECTOR
model E
str. 22



model 4.D



model 4.E



DEKORY

Lak Premium ★★★★★☆



Akrylátová barva UV ★★★★★☆



VŠIMNĚTE SI

Akrylátová barva s vysokou odolností proti:

- zašpinění (káva, alkohol, mastnota)
- otěru
- poškrábání
- nárazům.

Záruka trvalé barvy na dlouhá léta.**Ke křídlu doporučujeme zárubeň s povrchem Akrylátová Barva UV.**

detail frézování model 4.D



spojení se sklem „na hranu“

VŠIMNĚTE SI

Pokud hledáte dveře plně, které se budou hodit k této kolekci, podívejte se rovněž na kolekci Porta VECTOR Premium str. 24

TECHNICKÉ INFORMACE

KONSTRUKCE KŘÍDLA

Výplň tvoří „voština“ nebo dutinková dřevotříska v rámu zhotoveném z lepeného jehličnatého dřeva se zesíleným vnitřním překližkovým rámem (pouze za příplatek). Rám včetně výplně je oboustranně opláštěný HDF deskou. Vzory jsou proskleny matným tvrzeným sklem o tloušťce 8 mm, které představuje konstrukční prvek křídla.

PŘÍSLUŠENSTVÍ V CENĚ KŘÍDLA

- Tři čepové závěsy standard, dále je dostupný také balíček PRIME, viz ZA PŘÍPLATEK
- Zámek: pro dozický klíč, pro WC sadu nebo přizpůsobený pro cylindrickou vložku
- Matné tvrzené sklo o tl. 8 mm
- Kulatá úchytka (k posuvným dveřím)

ZÁRUBEŇ

Doporučené polodrážkové zárubně:

- Porta SYSTEM s fólií Premium nebo v akrylové UV barvě str. 158
- MINIMAX s fólií Premium nebo v akrylové UV barvě. 156

Doporučené bezpodrážkové zárubně:

- Porta SYSTEM ELEGANCE s fólií Premium nebo v akrylové UV barvě str. 160
- LEVEL s fólií Premium nebo v akrylové UV barvě str. 162

POZNÁMKY

- Možnost libovolného sestavení rozměrů křídel u dvoukřídlých dveří. U dvoukřídlých bezpodrážkových dveří je nutné objednávat aktivní a pasivní křídlo.
- Model 4.B, 4.D je dostupný pouze s výplní „dutinková dřevotříska“ bez doplňkového příplatku.

- Stálý rozměr prosklení pouze u modelů 4.A.

- Dvoukřídlé dveře nejsou dostupné s magnetickým zámkem.
- V prosklených modelech je ventilační výřez dostupný pouze v polské normě.

ZA PŘÍPLATEK

- rozměr „100“
- výplň dutinková dřevotříska
- ventilační otvory nebo ventilační výřez
- příprava ke zkrácení dveří - modely skupiny 5 (maximálně 60 mm)
- **AKCE** – paket PRIME
- třetí závěs 3D (příplatek k ceně zárubně)
- magnetický zámek
- hákový zámek s bočními úchyty (posuvné dveře)
- krytky na závěsy standard (komplet na jeden kus)
- klika

(str. 180)

Porta DESIRE



Porta DESIRE 3, Bílá (RAL 9003)

UV
VYSOKÁ
ODOLNOST



Porta DESIRE 3, Bílá (RAL 9003)



model 1



model 2



model 3



model 4



DEKORY

Akrylátová barva UV ★★★★★☆

Bílá
(RAL 9003)

VŠIMNĚTE SI

Akrylátová barva s vysokou odolností proti:

- zašpinění (káva, alkohol, mastnota)
- otěru
- poškrábání
- nárazům.

**Záruka trvalé barvy na dlouhá léta.
Ke křídlu doporučujeme zárubeň
s povrchem Akrylátová Barva UV.**



frézování model 2



intarzie model 3 a 4

TECHNICKÉ INFORMACE

KONSTRUKCE KŘÍDLA

Výplň je dutinková dřevotřísková v rámu z překližky z jehličnanu. Rám včetně výplně je oboustranně opláštěný HDF deskou. **Saténový hladký povrch nátěru vznikl díky UV lakování.** Model 3 a 4 je s intarziemi (stříbrné intarzie).

PŘÍSLUŠENSTVÍ V CENĚ KŘÍDLA

- Tři závěsy PRIME nebo čepové standard
- Zámek s čelem stříbrný nebo zlatý lesk: pro dozický klíč, pro WC sadu
- Příprava pro zkrácení dveří, maximálně 60 mm

ZÁRUBEŇ

Doporučené polodrážkové zárubně:

- Porta SYSTEM s fólií Premium nebo v akrylové UV barvě str. 158
- MINIMAX s fólií Premium nebo v akrylové UV barvě str. 156

Doporučené bezpolodrážkové zárubně:

- Porta SYSTEM ELEGANCE s fólií Premium nebo v akrylové UV barvě str. 160
- LEVEL s fólií Premium nebo v akrylové UV barvě str. 162

POZNÁMKY

- Možnost libovolného sestavení rozměrů křídel u dvoukřídlých dveří.
- Dvoukřídlé dveře nejsou dostupné s magnetickým zámkem.
- Výška „2200“ realizace Oddělením Kontrakt viz str. 6.
- Polodrážkové dveře vybavené 3 závěsy typu PRIME (dostupné pouze v PN), bezpolodrážkové 2 závěsy 3D – závěsy jsou balené se zárubní.

ZA PŘÍPLATEK

- rozměr „100“
- ventilační výřez
- třetí závěs 3D (příplatek k ceně zárubně)
- magnetický zámek
- klika

(str. 180)

Porta GRANDE



DOPORUČUJEME

Zrcadlo je ideálním řešením pro malé byty. Opticky zvětšuje a prosvětluje prostor.

Porta GRANDE B.3, Bílá (RAL 9003)

Použijte podlahovou lištu GRANDE viz str. 184

UV
VYSOKÁ
ODOLNOST



Porta GRANDE A.0, Bílá (RAL 9003)



model A.0



model A.1



model A.1
se zrcadlem



model B.0



model B.1



model B.2



model B.3



model C.0



model C.1



model D.0



model D.1



DEKORY

Akrylátová barva UV ★★★★★☆



VŠIMNĚTE SI

Akrylátová barva s vysokou odolností proti:
- zašpinění (káva, alkohol, mastnota)
- otěru
- poškrábání
- nárazům.
**Záruka trvalé barvy na dlouhá léta.
Ke křídlu doporučujeme zárubeň
s povrchem Akrylátová Barva UV.**



zrcadlo

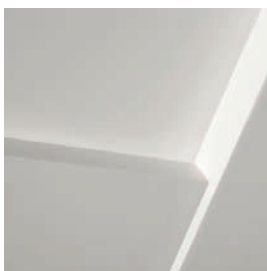

rámová konstrukce



plochý panel

TECHNICKÉ INFORMACE

KONSTRUKCE KŘÍDLA

Saténově hladký lakovaný povrch vzniká díky technice lakování UV.

Model A.1 lze zhotovit se zrcadlem na jedné nebo na obou stranách.

Při výběru křídla se zrcadlem na jedné straně se na druhé nachází plná deska.

PŘÍSLUŠENSTVÍ V CENĚ KŘÍDLA

- Tři závěsy PRIME nebo čepové standard.
- Zámek s čelem stříbrný nebo zlatý lesk: pro dozický klíč, pro WC sadu
- Matné tvrzené sklo
- Kulatá úchytka (k posuvným dveřím)
- Příprava pro zkrácení dveří, maximálně 60 mm

ZÁRUBEŇ

Doporučené polodrážkové zárubeň:

- Porta SYSTEM s fólií Premium nebo v akrylové UV barvě str. 158
- MINIMAX s fólií Premium nebo v akrylové UV barvě str. 156

Doporučené bezpodrážkové zárubeň:

- Porta SYSTEM ELEGANCE s fólií Premium nebo v akrylové UV barvě str. 160
- LEVEL s fólií Premium nebo v akrylové UV barvě str. 162

POZNÁMKY

- Možnost libovolného sestavení rozměrů křídel u dvoukřídlých dveří.
- Dvoukřídlé dveře nejsou dostupné s magnetickým zámkem.
- Polodrážkové dveře vybavené 3 závěsy typu PRIME (dostupné pouze v PN), bezpodrážkové 2 závěsy 3D – závěsy jsou balené se zárubní.

ZA PŘÍPLATEK

- rozměr „100“
- ventilační výřez
- třetí závěs 3D (příplatek k ceně zárubně)
- magnetický zámek
- zrcadlo na jednu stranu
- zrcadlo na obou stranách
- hákový zámek s bočními úchyty (posuvné dveře)
- klika

(str. 180)

Porta HIDE



DOPORUČUJEME

Dveře Porta HIDE je kolekce jež otvírá nové perspektivy designu interiéru, využívající možnosti skrytých zárubní a provedení křídla v barvách stěny.

Porta HIDE, 1.1



Porta HIDE, 1.1, Bílá

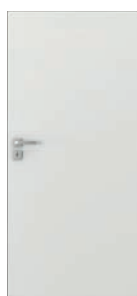

model 1.1



model A



model B



model C



model E



model U



model V



model W



model Y



model Q



DEKORY

Lak Premium ★★★★★☆

Bílá
(RAL 9003)

Barva základní podkladová
/ k samostatnému malování nebo tapetování

Bílá



detail frézování



Bezpolodrážkové standard (otevírané ven) - pravé dveře



Reverzní polodrážka (otevírané dovnitř) - levé dveře

TECHNICKÉ INFORMACE

KONSTRUKCE KŘÍDLA

Křídlo bez polodrážky (otevírané ven) nebo s reverzní polodrážkou (otevírané dovnitř).
Výplň křídla „voština“ nebo dutinková dřevotříška (za příplatek).
Celek je obložen deskou HDF.

Křídlo je dostupné ve dvou variantách povrchové úpravy:

- Křídlo opatřené základní podkladovou barvou a připraveno k samostatnému malování nebo tapetování. Hrany křídla jsou potaženy páskou umožňující jeho dodatečné malování.
- Křídlo v provedení Lak Premium Bílá (RAL 9003)

ZÁRUBEŇ

Skrytá zárubeň ze surového hliníku, připravená pro dodatečné malování nástěnnými barvami. Určena pro dřevěná křídla o tloušťce 40 mm. Zárubeň se montuje do zdi nebo SDK příčky. Rozměry viz str. 193, Tabulka 11.

DVEŘE V KOMPLETU OBSAHUJÍ

- Křídlo
- Dva závěsy 3D
- Tři závěsy 3D v případě výplně dutinkovou dřevotřískou
- Magnetický zámek pro dozický klíč, pro WC sadu nebo přizpůsobený pro cylindrickou vložku
- Skrytá hliníková zárubeň

POZNÁMKY

- Závěsy 3D - určené pro kolekci Porta HIDE

ZA PŘÍPLATEK

- Ventilační výřez
- Padací práh
- Dutinková dřevotříška
- Kliky s rozetou

(str. 181)



Porta KONCEPT, model A.9, Dub Přírodní
viz. str. 34

02

DVEŘE INTERIÉROVÉ RÁMOVÉ SE SYNTETICKÝM POVRCHEM

Porta KONCEPT, skupina A a B

Porta KONCEPT, skupina C

Porta KONCEPT, skupina H

Porta KONCEPT, skupina K

Porta BALANCE

Porta HARMONY

Porta INSPIRE, skupina A a B

Porta INSPIRE, skupina C

Kolekce rámových dveří se vyznačuje speciální vícevrstvou dřevěnou konstrukcí. V těchto kolekcích naleznete známé a populární modely dveří, které se těší dlouholeté neslábající popularitě, např. kolekce dveří Porta KONCEPT s vysokou kvalitou fólií Portasynchro 3D a Portaperfect 3D. Ve skupině fólií Portaperfect 3D prezentujeme novou barvu Buk Skandinávský.

Porta KONCEPT, skupina A, B

TOP
KOLEKCE



DOPORUČUJEME

Tradiční rámová konstrukce je zárukou dlouholeté životnosti.

Porta KONCEPT A.9, Dub Přírodní



Porta KONCEPT A.9, Dub Přírodní



model A.0



model A.2



model A.3



model A.4



model A.6



model A.7



model A.8



model A.9



model B.0



model B.1



DEKORY

Fólie Portadecor ★★★★★

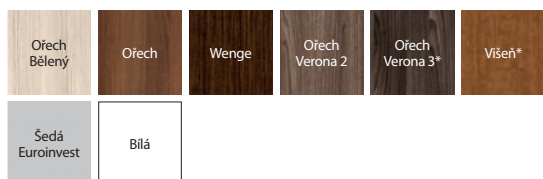

* do vyčerpání zásob

Fólie Portasynchro 3D ★★★★★

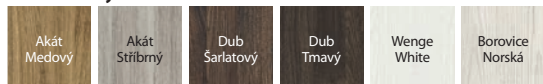

Fólie Premium ★★★★★



Fólie Portadur ★★★★★

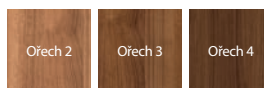

Fólie Portaperfect 3D ★★★★★

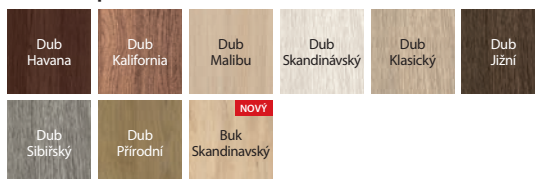

matné sklo



ploché panel

DOPORUČUJEME!

Speciální dřevěná vícevrstvá konstrukce.



TECHNICKÉ INFORMACE

KONSTRUKCE KŘÍDLA

Křídla se v závislosti na vzoru skládají z horizontálních rámců, desek a matných skel. Matná skla jsou vyrobena z tvrzeného skla o tl. 6 mm.

PŘÍSLUŠENSTVÍ V CENĚ KŘÍDLA

- Zámek dostupný ve třech variantách: pro dozický klíč, pro WC sadu nebo přizpůsobený pro cylindrickou vložku
- Tři čepové závěsy standard, dále je dostupný také balíček PRIME, viz ZA PŘÍPLATEK
- Tvrzené matné sklo
- Příprava pro zkrácení dveří, maximálně 60 mm
- Kulatá úchytky (k posuvným dveřím)

ZÁRUBĚŇ

Doporučené polodrážkové zárubně:

- Porta SYSTEM str. 158
- MINIMAX str. 156

Doporučené bezpodrážkové zárubně:

- Porta SYSTEM ELEGANCE str. 160
- LEVEL str. 162

POZNÁMKY

- Možnost libovolného sestavení rozměrů křídel u dvoukřídlých dveří. U dvoukřídlých bezpodrážkových dveří je nutné objednávat aktivní a pasivní křídlo.
- Dvoukřídlé dveře nejsou dostupné s magnetickým zámkem.

ZA PŘÍPLATEK

- rozměr „100“
- ventilační otvory nebo ventilační výřez
- závěsy PRIME (týká se příslušných zárubní)
- zámek PRIME s čelem lesk (stříbrný nebo zlatý)
- třetí závěs 3D (příplatek k ceně zárubně)
- magnetický zámek
- hákový zámek s bočními úchyty (posuvné dveře)
- krytky na závěsy standard (komplet na jeden kus)
- klika

(str. 180)

Porta KONCEPT, skupina C

TOP
KOLEKCE



DOPORUČUJEME

Tradiční rámová konstrukce je zárukou dlouholeté životnosti.

Porta KONCEPT C.6, Bílá



Porta KONCEPT C.6, Bílá



model C.0



model C.1



model C.2



model C.3



model C.4



model C.5



model C.6



DEKORY

Fólie Portadecor ★★★★★☆

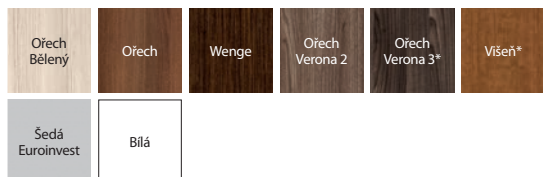

* do vyčerpání zásob

Fólie Portasynchro 3D ★★★★★☆

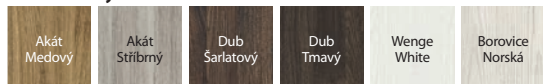

Fólie Premium ★★★★★☆



Fólie Portadur ★★★★★☆



Fólie Portaperfect 3D ★★★★★☆

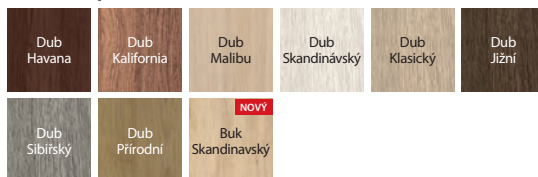

matné sklo



plochý panel

DOPORUČUJEME!

Speciální dřevěná vícevrstvá konstrukce.

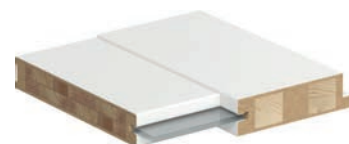

TECHNICKÉ INFORMACE

KONSTRUKCE KŘÍDLA

Křídla se v závislosti na vzoru skládají z horizontálních rámců, desek a matných skel. Matná skla jsou vyrobena z tvrzeného skla o tl. 6 mm.

PŘÍSLUŠENSTVÍ V CENĚ KŘÍDLA

- Zámek dostupný ve třech variantách: pro dozický klíč, pro WC sadu nebo přizpůsobený pro cylindrickou vložku
- Tři čepové závěsy standard, dále je dostupný také balíček PRIME, viz ZA PŘÍPLATEK
- Tvrzené matné sklo
- Příprava pro zkrácení dveří, maximálně 60 mm
- Kulatá úchytky (k posuvným dveřím)

ZÁRUBĚŇ

Doporučené polodrážkové zárubně:

- Porta SYSTEM str. 158
- MINIMAX str. 156

Doporučené bezpolodrážkové zárubně:

- Porta SYSTEM ELEGANCE str. 160
- LEVEL str. 162

POZNÁMKY

- Možnost libovolného sestavení rozměrů křídel u dvoukřídlých dveří. U dvoukřídlých bezpolodrážkových dveří je nutné objednat aktivní a pasivní křídlo.
- Dvoukřídlé dveře nejsou dostupné s magnetickým zámkem.

ZA PŘÍPLATEK

- rozměr „100“
- ventilační otvory nebo ventilační výřez
- závěsy PRIME (týká se příslušných zárubní)
- zámek PRIME s čelem lesk (stříbrný nebo zlatý)
- třetí závěs 3D (příplatek k ceně zárubně)
- magnetický zámek
- hákový zámek s bočními úchyty (posuvné dveře)
- krytky na závěsy standard (komplet na jeden kus)
- klika

(str. 180)

Porta KONCEPT, skupina H

TOP
KOLEKCE



DOPORUČUJEME

Tradiční rámová konstrukce je zárukou dlouholeté životnosti.

Porta KONCEPT H.4, Borovice Norská



Porta KONCEPT H.4, Borovice Norská



model H.0



model H.1



model H.2



model H.4



DEKORY

Fólie Portadecor ★★★★★

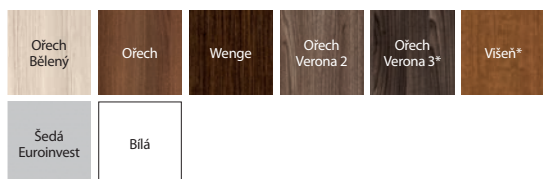

* do vyčerpání zásob

Fólie Portasynchro 3D ★★★★★

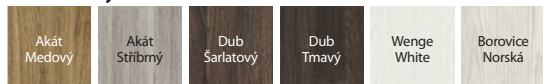

Fólie Premium ★★★★★



Fólie Portadur ★★★★★

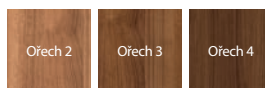

Fólie Portaperfect 3D ★★★★★

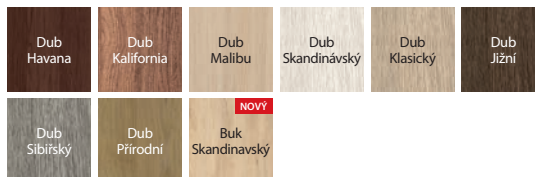

matné sklo



plochý panel

TECHNICKÉ INFORMACE

KONSTRUKCE KŘÍDLA

Křídla se v závislosti na vzoru skládají z horizontálních rámu, desek a matných skel. Matná skla jsou vyrobena z tvrzeného skla o tl. 6 mm.

PŘÍSLUŠENSTVÍ V CENĚ KŘÍDLA

- Zámek dostupný ve třech variantách: pro dozický klíč, pro WC sadu nebo přizpůsobený pro cylindrickou vložku
- Tři čepové závěsy standard, dále je dostupný také balíček PRIME, viz ZA PŘÍPLATEK
- Tvrzené matné sklo
- Příprava pro zkrácení dveří, maximálně 60 mm
- Kulatá úchytky (k posuvným dveřím)

ZÁRUBEŇ

Doporučené polodrážkové zárubně:

- Porta SYSTEM str. 158
- MINIMAX str. 156

Doporučené bezpodrážkové zárubně:

- Porta SYSTEM ELEGANCE str. 160
- LEVEL str. 162

POZNÁMKY

- Možnost libovolného sestavení rozměrů křídel u dvoukřídlých dveří. U dvoukřídlých bezpodrážkových dveří je nutné objednat aktivní a pasivní křídlo.
- Dvoukřídlé dveře nejsou dostupné s magnetickým zámkem.

ZA PŘÍPLATEK

- rozměr „100“
- ventilační otvory nebo ventilační výřez
- závěsy PRIME (týká se příslušných zárubní)
- zámek PRIME s čelem lesk (stříbrný nebo zlatý)
- třetí závěs 3D (příplatek k ceně zárubně)
- magnetický zámek
- hákový zámek s bočními úchyty (posuvné dveře)
- krytky na závěsy standard (komplet na jeden kus)
- klika

(str. 180)

Porta KONCEPT, skupina K

TOP
KOLEKCE



DOPORUČUJEME

Tradiční rámová konstrukce je zárukou dlouholeté životnosti.

Porta KONCEPT K.3, Akát Stříbrný



Porta KONCEPT K.3, Akát Stříbrný



model K.0



model K.1



model K.2



model K.3



DEKORY

Fólie Portadecor ★★★★★☆

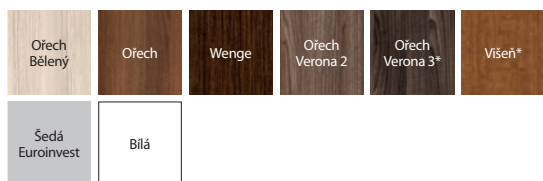

* do vyčerpání zásob

Fólie Portasynchro 3D ★★★★★☆

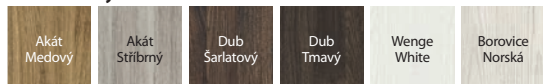

Fólie Premium ★★★★★☆



Fólie Portadur ★★★★★☆



Fólie Portaperfect 3D ★★★★★☆

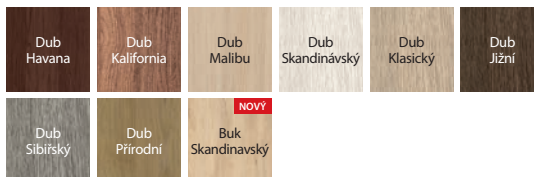

matné sklo



plochý panel

DOPORUČUJEME!

Speciální dřevěná vícevrstvá konstrukce.



TECHNICKÉ INFORMACE

KONSTRUKCE KŘÍDLA

Křídla se v závislosti na vzoru skládají z horizontálních rámců, desek a matných skel. Matná skla jsou vyrobena z tvrzeného skla o tl. 6 mm.

PŘÍSLUŠENSTVÍ V CENĚ KŘÍDLA

- Zámek dostupný ve třech variantách: pro dozický klíč, pro WC sadu nebo přizpůsobený pro cylindrickou vložku
- Tři čepové závěsy standard, dále je dostupný také balíček PRIME, viz ZA PŘÍPLATEK
- Tvrzené matné sklo
- Příprava pro zkrácení dveří, maximálně 60 mm
- Kulatá úchytky (k posuvným dveřím)

ZÁRUBĚŇ

Doporučené polodrážkové zárubně:

- Porta SYSTEM str. 158
- MINIMAX str. 156

Doporučené bezpolodrážkové zárubně:

- Porta SYSTEM ELEGANCE str. 160
- LEVEL str. 162

POZNÁMKY

- Možnost libovolného sestavení rozměrů křídel u dvoukřídlých dveří. U dvoukřídlých bezpolodrážkových dveří je nutné objednat aktivní a pasivní křídlo.
- Dvoukřídlé dveře nejsou dostupné s magnetickým zámkem.

ZA PŘÍPLATEK

- rozměr „100“
- ventilační otvory nebo ventilační výřez
- závěsy PRIME (týká se příslušných zárubní)
- zámek PRIME s čelem lesk (stříbrný nebo zlatý)
- třetí závěs 3D (příplatek k ceně zárubně)
- magnetický zámek
- hákový zámek s bočními úchyty (posuvné dveře)
- krytky na závěsy standard (komplet na jeden kus)
- klika

(str. 180)

Porta BALANCE



Porta BALANCE D.0, D.3, Wenge White



Porta BALANCE D.0, Wenge White



model A.0



model A.2



model B.0



model B.1



model C.0



model C.1



model C.2



model C.5

NOVINKA



model D.0

NOVINKA



model D.1

NOVINKA



model D.2

NOVINKA



model D.3



DEKORY

Fólie Portasynchro 3D ★★★★★

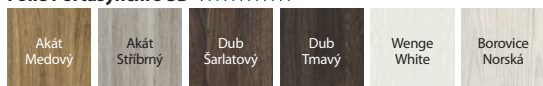

Fólie Portaperfect 3D ★★★★★

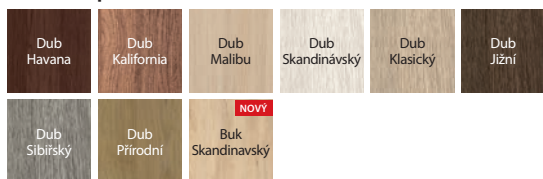

matné sklo



výplňový panel

TECHNICKÉ INFORMACE

KONSTRUKCE KŘÍDLA

Křídla se v závislosti na vzoru skládají z horizontálních rámců, desek a matných skel. Matná skla jsou vyrobena z tvrzeného skla o tl. 4 mm.

PŘÍSLUŠENSTVÍ V CENĚ KŘÍDLA

- Zámek dostupný ve třech variantách: pro dozický klíč, pro WC sadu nebo přizpůsobený pro cylindrickou vložku
- Tři čepové závěsy standard, dále je dostupný také balíček PRIME, viz ZA PŘÍPLATEK
- Tvrzené matné sklo
- Kulatá úchytky (k posuvným dveřím)
- Příprava ke zkrácení dveří (maximálně 30 mm)

ZÁRUBĚŇ

Doporučené polodrážkové zárubně:

- Porta SYSTEM str. 158
- MINIMAX str. 156

Doporučené bezpolodrážkové zárubně:

- Porta SYSTEM ELEGANCE str. 160
- LEVEL str. 162

POZNÁMKY

- Možnost libovolného sestavení rozměrů křídel u dvoukřídlých dveří. U dvoukřídlých bezpolodrážkových dveří je nutné objednávat aktivní a pasivní křídlo.
- Dvoukřídlé dveře nejsou dostupné s magnetickým zámkem.

ZA PŘÍPLATEK

- rozměr „100“
- ventilační otvory nebo ventilační výřez
- závěsy PRIME (týká se příslušných zárubní)
- zámek PRIME s čelem lesk (stříbrný nebo zlatý)
- třetí závěs 3D (příplatek k ceně zárubně)
- magnetický zámek
- hákový zámek s bočními úchyty (posuvné dveře)
- krytky na závěsy standard (komplet na jeden kus)
- klika

(str. 180)

Porta HARMONY



Porta HARMONY B.0, Dub Sibiřský



Porta HARMONY B.0, Dub Sibiřský



model A.0



model A.1



model A.2



model B.0



model B.1



model B.2



model B.3



model C.0



model C.1



DEKORY

Fólie Portasynchro 3D ★★★★★☆

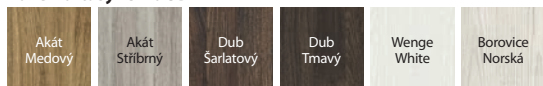

Fólie Portaperfect 3D ★★★★★☆

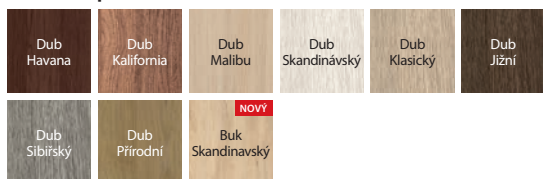

matné sklo



výplňový panel

TECHNICKÉ INFORMACE

KONSTRUKCE KŘÍDLA

Křídla se v závislosti na vzoru skládají z horizontálních rámu, desek a matných skel. Matná skla jsou vyrobena z tvrzeného skla o tl. 4 mm.

PŘÍSLUŠENSTVÍ V CENĚ KŘÍDLA

- Zámek dostupný ve třech variantách: pro dozický klíč, pro WC sadu nebo přizpůsobený pro cylindrickou vložku
- Tři čepové závěsy standard, dále je dostupný také balíček PRIME, viz ZA PŘÍPLATEK
- Tvrzené matné sklo
- Kulatá úchytky (k posuvným dveřím)
- Příprava ke zkrácení dveří (maximálně 30 mm)

ZÁRUBĚŇ

Doporučené polodrážkové zárubně:

- Porta SYSTEM str. 158
- MINIMAX str. 156

Doporučené bezpolodrážkové zárubně:

- Porta SYSTEM ELEGANCE str. 160
- LEVEL str. 162

POZNÁMKY

- Možnost libovolného sestavení rozměrů křídel u dvoukřídlových dveří. U dvoukřídlových bezpolodrážkových dveří je nutné objednat aktivní a pasivní křídlo.
- Dvoukřídlové dveře nejsou dostupné s magnetickým zámkem.

ZA PŘÍPLATEK

- rozměr, 100"
- ventilační otvory nebo ventilační výřez
- závěsy PRIME (týká se příslušných zárubní)
- zámek PRIME s čelem lesk (stříbrný nebo zlatý)
- třetí závěs 3D (příplatek k ceně zárubně)
- magnetický zámek
- hákový zámek s bočními úchyty (posuvné dveře)
- krytky na závěsy standard (komplet na jeden kus)
- klika

(str. 180)

Porta INSPIRE, skupina A i B



DOPORUČUJEME

Zrcadlo představuje ideální řešení pro malé byty. Opticky zvětšuje a rozjasňuje místnost.

Porta INSPIRE A.0, Dub Skandinávský, modul retro



Porta INSPIRE A.0, Dub Skandinávský



model A.0



model A.1



model A.1
se zrcadlem



model B.0



model B.1



model B.2



model B.3



DEKORY

Fólie Portasynchro 3D ★★★★★☆

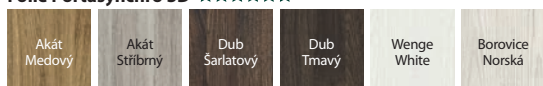

Fólie Portaperfect 3D ★★★★★☆

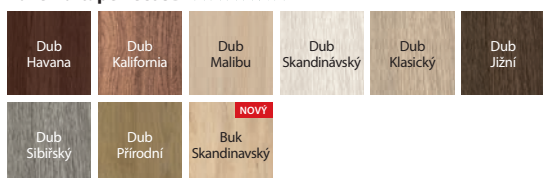

matné sklo „rámeček“



elegantní rámeček

DOPORUČUJEME!

Speciální dřevěná vícevrstvá konstrukce.



TECHNICKÉ INFORMACE

KONSTRUKCE KŘÍDLA

Křídla se v závislosti na vzoru skládají z horizontálních rámu, desek a matných skel. Matná skla jsou vyrobena z tvrzeného skla o tl. 6 mm. Model A.1 lze zhotovit se zrcadlem na jedné nebo na obou stranách. Při výběru křídla se zrcadlem na jedné straně se na druhé nachází plná deska.

PŘÍSLUŠENSTVÍ V CENĚ KŘÍDLA

- Zámek dostupný ve třech variantách: pro dozický klíč, pro WC sadu nebo přizpůsobený pro cylindrickou vložku
- Tři čepové závěsy standard, dále je dostupný také balíček PRIME, viz ZA PŘÍPLATEK
- Tvrzené matné sklo „rámeček“ a matné sklo
- Příprava pro zkrácení dveří maximálně 60 mm
- Kulatá úchytka (k posuvným dveřím)

ZÁRUBEŇ

Doporučené polodrážkové zárubně:

- Porta SYSTEM str. 158
- MINIMAX str. 156

Doporučené bezpodrážkové zárubně:

- Porta SYSTEM ELEGANCE str. 160
- LEVEL str. 162

POZNÁMKY

- Možnost libovolného sestavení rozměrů křídel u dvoukřídlých dveří. U dvoukřídlých bezpodrážkových dveří je nutné objednávat aktivní a pasivní křídlo.
- **V případě zvolení modelu se zrcadlem na jedné straně, bude na straně druhé plná deska.**
- Dvoukřídlé dveře nejsou dostupné s magnetickým zámkem.

ZA PŘÍPLATEK

- rozměr, 100"
- ventilační otvory nebo ventilační výřez
- závěsy PRIME (týká se příslušných zárubní)
- zámek PRIME s čelem lesk (stříbrný nebo zlatý)
- třetí závěs 3D (příplatek k ceně zárubně)
- magnetický zámek
- hákový zámek s bočními úchyty (posuvné dveře)
- krytky na závěsy standard (komplet na jeden kus)
- zrcadlo na jednu stranu
- zrcadlo na obou stranách
- klika

(str. 180)

Porta INSPIRE, skupina C



Porta INSPIRE C.4, Dub Klasický



Porta INSPIRE C.4, Dub Klasický



model C.0



model C.1



model C.2



model C.3



model C.4



DEKORY

Fólie Portasynchro 3D ★★★★★☆

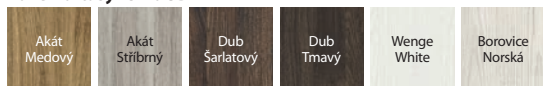

Fólie Premium ★★★★★☆



Fólie Portaperfect 3D ★★★★★☆

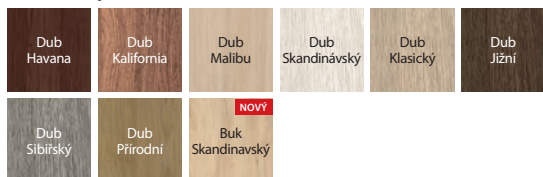

matné sklo



elegantní panel

DOPORUČUJEME!

Speciální dřevěná
vícevrstvá konstrukce.



TECHNICKÉ INFORMACE

KONSTRUKCE KŘÍDLA

Křídla se v závislosti na vzoru skládají z horizontálních rámců, desek a matných skel. Matná skla jsou vyrobena z tvrzeného skla o tl. 6 mm.

PŘÍSLUŠENSTVÍ V CENĚ KŘÍDLA

- Zámek dostupný ve třech variantách: pro dozický klíč, pro WC sadu nebo přizpůsobený pro cylindrickou vložku
- Tři čepové závěsy standard, dále je dostupný také balíček PRIME, viz ZA PŘÍPLATEK
- Matné sklo
- Příprava pro zkrácení dveří maximálně 60 mm
- Kulatá úchytka (k posuvným dveřím)

ZÁRUBĚŇ

Doporučené polodrážkové zárubně:

- Porta SYSTEM str. 158
- MINIMAX str. 156

Doporučené bezpolodrážkové zárubně:

- Porta SYSTEM ELEGANCE str. 160
- LEVEL str. 162

POZNÁMKY

- Možnost libovolného sestavení rozměrů křídel u dvoukřídlových dveří. U dvoukřídlových bezpolodrážkových dveří je nutné objednat aktivní a pasivní křídlo.
- Dvoukřídlové dveře nejsou dostupné s magnetickým zámkem.

ZA PŘÍPLATEK

- rozměr „100“
- ventilační otvory nebo ventilační výřez
- závěsy PRIME (týká se příslušných zárubní)
- zámek PRIME s čelem lesk (stříbrný nebo zlatý)
- třetí závěs 3D (příplatek k ceně zárubně)
- magnetický zámek
- hákový zámek s bočními úchyty (posuvné dveře)
- krytky na závěsy standard (komplet na jeden kus)
- klika

(str. 180)



03 DVEŘE INTERIÉROVÉ DESKOVÉ SE SYNTETICKÝM POVRCHEM

Porta DECOR

Porta GRANDDECO

Porta STYL

Porta FIT skupina A, B, C, I

Porta FIT skupina E–H

Porta TWIST

Porta NOVA skupina 2–5

Porta NOVA skupina 6 a 7

Porta LEVEL

Porta LINE

Porta CPL

Porta RESIST

Porta FOCUS

V naší nabídce je k dispozici široká nabídka produktů,
kde každý z Vás najde snadno dveře pro sebe.
Různé kolekce (Porta Decor, Porta Nova, Porta Focus),
styly, typy fólií a barev poskytují téměř
neomezené možnosti volby.

Porta DECOR

TOP
KOLEKCE



Porta DECOR P, Buk Skandinávský



Porta DECOR P, Buk Skandinávský



model P



model M



model D



model L

NOVINKA



DEKORY

Fólie Portadecor ★★★★★☆

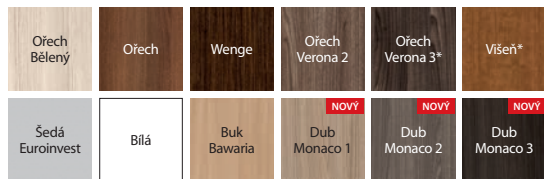

* do vyčerpání zásob

Fólie Portaperfect 3D ★★★★★☆

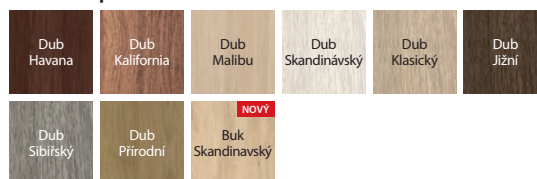

Fólie Portasynchro 3D ★★★★★☆

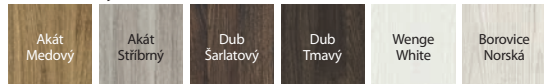

Porta DECOR



rámček se sklem



sklo „činčila“

TECHNICKÉ INFORMACE

KONSTRUKCE KŘÍDLA

Výplň tvoří „voština“ nebo dutinková dřevotříška. Rám včetně výplně je oboustranně opláštěný HDF deskou.

PŘÍSLUŠENSTVÍ V CENĚ KŘÍDLA

- Zámek dostupný ve třech variantách: pro dozický klíč, pro WC sadu nebo přizpůsobený pro cylindrickou vložku
- Tři čepové závěsy standard, dále je dostupný také balíček PRIME, viz ZA PŘÍPLATEK
- Sklo vzor „činčila“ nebo matné tvrzené (za příplatek)
- Kulatá úchytky (k posuvným dveřím)

ZÁRUBEŇ

Doporučené polodrážkové zárubně:

- Porta SYSTEM str. 158
- MINIMAX str. 156
- OCELOVÉ str. 170-175

Doporučené bezpodrážkové zárubně:

- Porta SYSTEM ELEGANCE str. 160
- LEVEL str. 162

POZNÁMKY

- Křídla s výplní „dutinková dřevotříška“ mají „přípravu ke zkrácení“ ve standardu.
- Rozměr „110“ dostupný pouze s výplní „dutinková dřevotříška“. Rozměry prosklení jako u rozměru „100“.

- Možnost libovolného sestavení rozměrů křídel u dvoukřídlých dveří.
- Pasivní křídlo (boční panel) v rozměrech „30“, „40“, „50“ pouze v verzi plné.
- U dvoukřídlých bezpodrážkových dveří je nutné objednat aktivní a pasivní křídlo.
- Dvoukřídlé dveře nejsou dostupné s magnetickým zámkem.
- S variantou „zesílení pro samozavírač“, jsou vyžadovány 3 závěsy.

ZA PŘÍPLATEK

- rozměr „100“, „110“
- výplň dutinková dřevotříška
- mřížka, ventilační otvory nebo ventilační výřez
- závěsy PRIME (týká se příslušných zárubní)
- zámek PRIME s čelem lesk (stříbrný nebo zlatý)
- třetí závěs 3D (příplatek k ceně zárubně)
- magnetický zámek
- příprava pro zkrácení dveří (maximálně 60 mm)
- zesílení pro samozavírač (jsou vyžadovány 3 závěsy)
- kulaté okénko z nerezové oceli
- hákový zámek s bočními úchyty (posuvné dveře)
- krytky na závěsy standard (komplet na jeden kus)
- matné sklo tvrzené – model M
- matné sklo tvrzené – model D
- matné sklo tvrzené – model L
- klika

(str. 180)

Porta GRANDDECO



Porta GRANDDECO 3.1, 3.2 Dub Skandinávský



Porta GRANDDECO 3.1, Dub Skandinávský



model 1.1



model 1.2



model 1.3



model 2.1



model 2.2



model 2.3



model 3.1



model 3.2



model 5.1



model 5.2



model 6.1



model 6.2

ČESKÁ
NORMA

60 - 110



120 - 200



40 mm



DEKORY

Fólie Portadecor ★★★★★

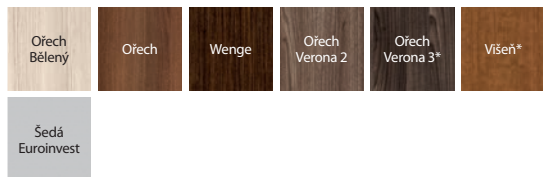

* do vyčerpání zásob

Fólie Portasynchro 3D ★★★★★

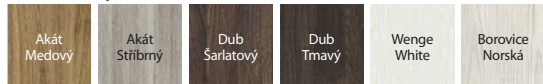

Fólie Portaperfect 3D ★★★★★

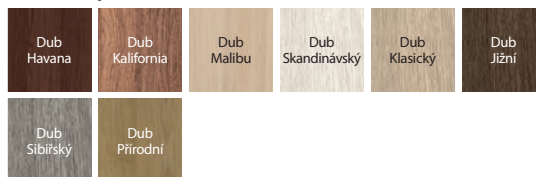

matné sklo

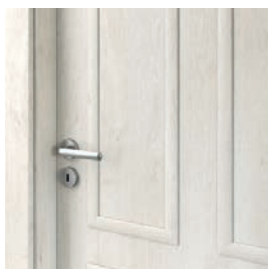

vkusný rámeček

TECHNICKÉ INFORMACE

KONSTRUKCE KŘÍDLA

Výplň křídla tvoří „voština“. Za příplatek je dostupná: dutinková dřevotříška (modely 1.1, 2.1, 3.1, 4.1, 5.1, 6.1) se zesíleným vnitřním překližkovým rámem (pouze za příplatek). Rám včetně výplně je oboustranně opláštěný HDF deskou.

PŘÍSLUŠENSTVÍ V CENĚ KŘÍDLA

- Zámek dostupný ve třech variantách: pro dozický klíč, pro WC sadu nebo přizpůsobený pro cylindrickou vložku
- Tři čepové závěsy standard, dále je dostupný také balíček PRIME, viz ZA PŘÍPLATEK
- Sklo vzor „čínčila“ nebo matné tvrzené
- Kulatá úchytka (k posuvným dveřím)

ZÁRUBĚŇ

Doporučené polodrážkové zárubně:

- Porta SYSTEM str. 158
- MINIMAX str. 156
- OCELOVÉ str. 170-175

Doporučené bezpodrážkové zárubně:

- Porta SYSTEM ELEGANCE str. 160
- LEVEL str. 162

POZNÁMKY

- Křídla s výplní „dutinková dřevotříška“ mají „přípravu ke zkrácení“ ve standardu.
- Rozměr „110“ dostupný pouze s výplní „dutinková dřevotříška“. Rozměry prosklení jako u rozměru „100“.
- Možnost libovolného sestavení rozměrů křídel u dvoukřídlých dveří.
- U dvoukřídlých bezpodrážkových dveří je nutné objednat aktivní a pasivní křídlo.
- Dvoukřídlé dveře nejsou dostupné s magnetickým zámkem.
- S variantou „zesílení pro samozavírač“, jsou vyžadovány 3 závěsy.

ZA PŘÍPLATEK

- rozměr „100“, „110“
- výplň dutinková dřevotříška
- výplň plná dřevotříška (prosklená křídla)
- mřížka, ventilační otvory nebo ventilační výřez
- závěsy PRIME (týká se příslušných zárubní)
- zámek PRIME s čelem lesk (stříbrný nebo zlatý)
- třetí závěs 3D (příplatek k ceně zárubně)
- magnetický zámek
- příprava pro zkrácení dveří (maximálně 60 mm)
- zesílení pro samozavírač (jsou vyžadovány 3 závěsy)
- hákový zámek s bočními úchyty (posuvné dveře)
- krytky na závěsy standard (komplet na jeden kus)
- klika

(str. 180)

Porta STYL



Porta STYL 1, Dub Kalifornia



Porta STYL 1, Dub Kalifornia



model 1



model 2



model 3



model 4



DEKORY

Fólie Portadecor ★★★★★☆

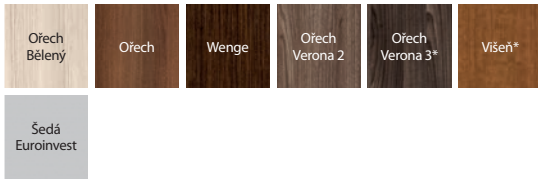

* do vyčerpání zásob

Fólie Portasyncho 3D ★★★★★☆

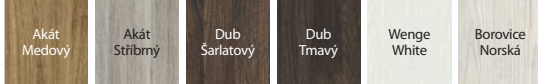

Fólie Portaperfect 3D ★★★★★☆

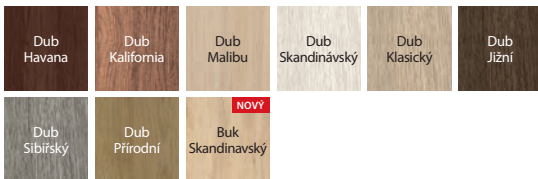

Laminát CPL HQ 0,2 ★★★★★☆



* do vyčerpání zásob

** Bílá (RAL 9003) dostupná v nabídce od prosince 2018



model s prosklením

VŠIMNĚTE SI

Pokud hledáte plně dveře, které se budou hodit k této kolekci, podívejte se rovněž na kolekci Porta DECOR str. 52 nebo Porta CPL str. 72.

TECHNICKÉ INFORMACE

KONSTRUKCE KŘÍDLA

Výplň „voština“ nebo dutinková dřevotříska se zesíleným vnitřním překližkovým rámem (pouze za příplatek). Rám včetně výplně je oboustranně opláštěný HDF deskou. V provedení CPL HQ jsou boky křídla pokryty páskou ABS.

PŘÍSLUŠENSTVÍ V CENĚ KŘÍDLA

- Zámek dostupný ve třech variantách: pro dozický klíč, pro WC sadu nebo přizpůsobený pro cylindrickou vložku
- Tři čepové závěsy standard, dále je dostupný také balíček PRIME, viz ZA PŘÍPLATEK
- Sklo vzor „čínčila“ nebo matné tvrzené
- Kulatá úchytka (k posuvným dveřím)

ZÁRUBĚŇ

Doporučené polodrážkové zárubně:

- Porta SYSTEM str. 186
- MINIMAX str. 156
- OCELOVÉ str. 170-175

Doporučené bezpodrážkové zárubně:

- Porta SYSTEM ELEGANCE str. 160
- LEVEL str. 162

POZNÁMKY

- Křídla s výplní „dutinková dřevotříska“ mají „přípravu ke zkrácení“ ve standardu.
- Rozměr „110“ dostupný pouze s výplní „dutinková dřevotříska“. Rozměry prosklení jako u rozměru „100“.
- Možnost libovolného sestavení rozměrů křidel u dvoukřídlych dveří. U dvoukřídlych bezpodrážkových dveří je nutné objednat aktivní a pasivní křídlo.
- Dvoukřídlové dveře nejsou dostupné s magnetickým zámkem.
- S variantou „zesílení pro samozavírač“, jsou vyžadovány 3 závěsy.

ZA PŘÍPLATEK

- rozměr „100“, „110“
- výplň dutinková dřevotříska
- dekory v CPL 0,2 mm – SKUPINA II
- mřížka, ventilační otvory nebo ventilační výřez
- závěsy PRIME (týká se příslušných zárubní)
- zámek PRIME s čelem lesk (stříbrný nebo zlatý)
- třetí závěs 3D (příplatek k ceně zárubně)
- magnetický zámek
- **AKCE** – u dveří s povrchem CPL – paket PRIME
- příprava pro zkrácení dveří (maximálně 60 mm)
- zesílení pro samozavírač (jsou vyžadovány 3 závěsy)
- hákový zámek s bočními úchyty (posuvné dveře)
- krytky na závěsy standard (komplet na jeden kus)
- klika

(str. 180)

Porta FIT, skupina A, B, C, I



DOPORUČUJEME

Spojení pevné konstrukce s moderním designem.

Porta FIT I.1, Šedá Euroinvest



Porta FIT I.1, Šedá Euroinvest



model A.2



model A.6



model B.2



model B.5



model C.0



model C.1



model C.3



model I.0



model I.1



DEKORY

Fólie Portadecor ★★★★★☆

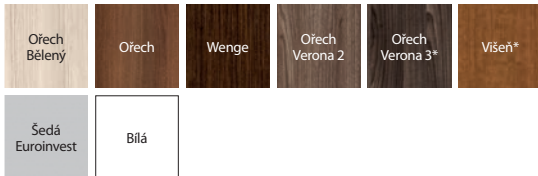

* do vyčerpání zásob

Fólie Portasynchro 3D ★★★★★☆

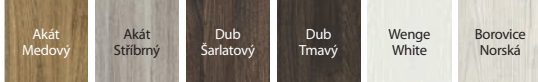

Fólie Portaperfect 3D ★★★★★☆

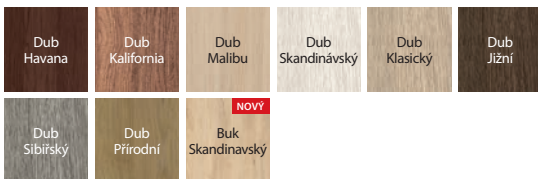

Laminát CPL HQ 0,2 ★★★★★☆



* do vyčerpání zásob

** Bílá (RAL 9003) dostupná v nabídce od prosince 2018

Porta FIT

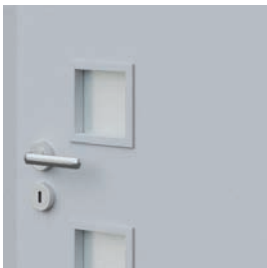

rámček se sklem
POZOR: u povrchu CPL
je rámček zaoblený



rámček s panelem
POZOR: u povrchu CPL
je rámček zaoblený

VŠIMNĚTE SI

Pokud hledáte plně dveře, které se budou hodit k této kolekci, podívejte se rovněž na kolekci Porta DECOR str. 52 nebo Porta CPL str. 72.

TECHNICKÉ INFORMACE

KONSTRUKCE KŘÍDLA

U modelů A, B, C a I výplň „voština“ a stabilizační deska nebo pro celou konstrukci plná dřevotříška zesílená překližkou (pouze za příplatek). Rám včetně výplně je oboustranně opláštěný HDF deskou. U povrchové úpravy CPL HQ jsou boční strany křídla pokryty hranovací páskou ABS.

PŘÍSLUŠENSTVÍ V CENĚ KŘÍDLA

- Zámek dostupný ve třech variantách: pro dozický klíč, pro WC sadu nebo přizpůsobený pro cylindrickou vložku
- Tři čepové závěsy standard, dále je dostupný také balíček PRIME, viz ZA PŘÍPLATEK
- Sklo vzor „činčila“, „MasterCarre“ nebo matné tvrzené
- Kulatá úchytky (k posuvným dveřím)

ZÁRUBEŇ

Doporučené polodrážkové zárubně:

- Porta SYSTEM str. 158
- MINIMAX str. 156
- OCELOVÉ str. 170-175

Doporučené bezpodrážkové zárubně:

- Porta SYSTEM ELEGANCE str. 160
- LEVEL str. 162

POZNÁMKY

- Možnost libovolného sestavení rozměrů křídel u dvoukřídlých dveří. U dvoukřídlých bezpodrážkových dveří je nutné objednat aktivní a pasivní křídlo.
- Dvoukřídlé dveře nejsou dostupné s magnetickým zámkem.
- S variantou „zesílení pro samozavírač“, jsou vyžadovány 3 závěsy.

ZA PŘÍPLATEK

- rozměr, 100"
- výplň dutinková dřevotříška
- dekory v CPL 0,2 mm – SKUPINA II
- mřížka, ventilační otvory nebo ventilační výřez
- závěsy PRIME (týká se příslušných zárubní)
- zámek PRIME s čelem lesk (stříbrný nebo zlatý)
- třetí závěs 3D (příplatek k ceně zárubně)
- magnetický zámek
- **AKCE** – u dveří s povrchem CPL – paket PRIME
- příprava pro zkrácení dveří (maximálně 60 mm)
- zesílení pro samozavírač (jsou vyžadovány 3 závěsy)
- hákový zámek s bočními úchyty (posuvné dveře)
- krytky na závěsy standard (komplet na jeden kus)
- klika

(str. 180)

Porta FIT, skupina E–H



DOPORUČUJEME

Spojení pevné konstrukce s moderním designem.

Porta FIT G.5, Borovice Norská



Porta FIT G.5, Borovice Norská



model E.0



model E.3



model F.2



model F.6



model G.0



model G.2



model G.3



model G.5



model H.0



model H.1



model H.3



model H.4



DEKORY

Fólie Portadecor ★★★★★☆

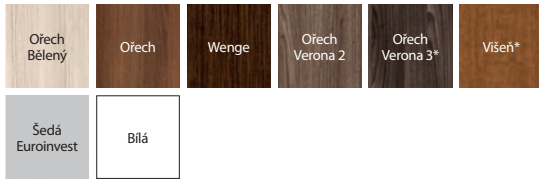

* do vyčerpání zásob

Fólie Portasynchro 3D ★★★★★☆

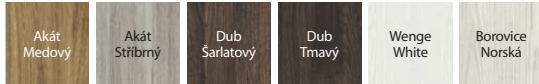

Fólie Portaperfect 3D ★★★★★☆

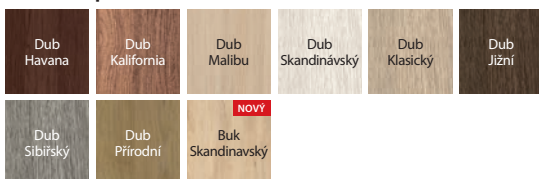

Laminát CPL HQ 0,2 ★★★★★☆



* do vyčerpání zásob

** Bílá (RAL 9003) dostupná v nabídce od prosince 2018

Porta FIT



rámeček se sklem
POZOR: u povrchu CPL
je rámeček zaoblený



rámeček s panelem
POZOR: u povrchu CPL
je rámeček zaoblený

VŠIMNĚTE SI

Pokud hledáte plně dveře, které se budou hodit k této kolekci, podívejte se rovněž na kolekci Porta DECOR str. 52 nebo Porta CPL str. 72.

TECHNICKÉ INFORMACE

KONSTRUKCE KŘÍDLA

Výplň „voština“ a stabilizační deska nebo pro celou konstrukci plná dřevotřískla zesílená překližkou (pouze za příplatek). Rám včetně výplně je oboustranně opláštěný HDF deskou. Konstrukce křídla doplňuje sklo nebo plochý panel. V povrchové úpravě CPL HQ jsou boční strany křídla pokryty hranovací páskou ABS.

PŘÍSLUŠENSTVÍ V CENĚ KŘÍDLA

- Zámek dostupný ve třech variantách: pro dozický klíč, pro WC sadu nebo přizpůsobený pro cylindrickou vložku
- Tři čepové závěsy standard, dále je dostupný také balíček PRIME, viz ZA PŘÍPLATEK
- Sklo vzor „činčila“, „MasterCarre“ nebo matné tvrzené
- Kulatá úchytky (k posuvným dveřím)

ZÁRUBEŇ

Doporučené polodrážkové zárubně:

- Porta SYSTEM str. 158
- MINIMAX str. 156
- OCELOVÉ str. 170-175

Doporučené bezpodrážkové zárubně:

- Porta SYSTEM ELEGANCE str. 160
- LEVEL str. 162

POZNÁMKY

- Možnost libovolného sestavení rozměrů křídel u dvoukřídlých dveří. U dvoukřídlých bezpodrážkových dveří je nutné objednat aktivní a pasivní křídlo.
- Dvoukřídlé dveře nejsou dostupné s magnetickým zámkem.
- S variantou „zesílení pro samozavírač“, jsou vyžadovány 3 závěsy.

ZA PŘÍPLATEK

- rozměr, 100"
- výplň dutinková nebo plná dřevotřískla
- dekory v CPL 0,2 mm – SKUPINA II
- mřížka, ventilační otvory nebo ventilační výřez
- závěsy PRIME (týká se příslušných zárubní)
- zámek PRIME s čelem lesk (stříbrný nebo zlatý)
- třetí závěs 3D (příplatek k ceně zárubně)
- magnetický zámek
- **AKCE** – u dveří s povrchem CPL – paket PRIME
- příprava pro zkrácení dveří (maximálně 60 mm)
- zesílení pro samozavírač (jsou vyžadovány 3 závěsy)
- hákový zámek s bočními úchyty (posuvné dveře)
- krytky na závěsy standard (komplet na jeden kus)
- klika

(str. 180)

Porta TWIST



Porta TWIST A.3, Ořech Verona 2



Porta TWIST A.3, Ořech Verona 2



model A.0



model A.1



model A.3



model C.0



model C.1

ČESKÁ
NORMA

60 - 110



120 - 200



40 mm



DEKORY

Fólie Portadecor ★★★★★

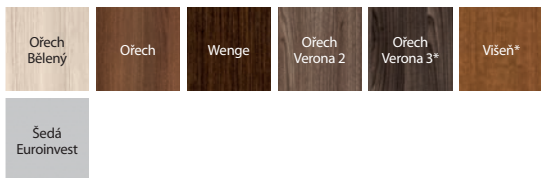

* do vyčerpání zásob

Fólie Portasynchro 3D ★★★★★

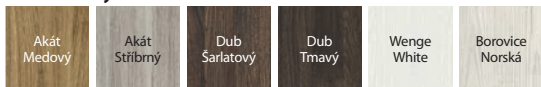

Fólie Portaperfect 3D ★★★★★

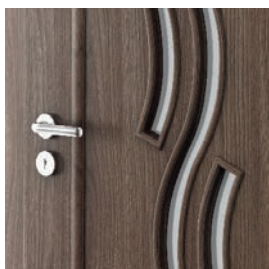
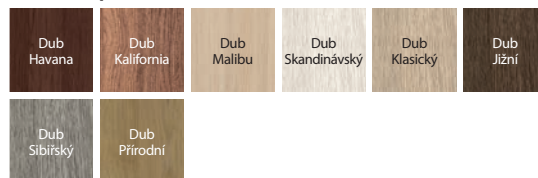
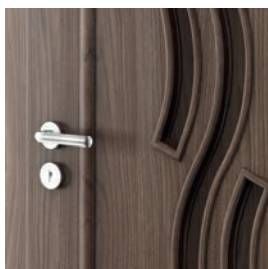
jemný rámeček se sklem
– model A.3jemný rámeček s panelem
– model A.0

TECHNICKÉ INFORMACE

KONSTRUKCE KŘÍDLA

Výplň tvoří mix konstrukce „voštiny“ a stabilizační desky nebo plně dřevotřísky zesílené překližkou (pouze za příplatek). Rám včetně výplně je oboustranně opláštěn HDF deskou. Konstrukce křídla doplňuje sklo nebo plochý panel.

PŘÍSLUŠENSTVÍ V CENĚ KŘÍDLA

- Zámek dostupný ve třech variantách: pro dozický klíč, pro WC sadu nebo přizpůsobený pro cylindrickou vložku
- Tři čepové závěsy standard, dále je dostupný také balíček PRIME, viz ZA PŘÍPLATEK
- Sklo matně tvrzené
- Kulatá úchytka (k posuvným dveřím)

ZÁRUBĚŇ

Doporučené polodrážkové zárubně:

- Porta SYSTEM str. 158
- MINIMAX str. 156
- OCELOVÉ str. 170-175

Doporučené bezpodrážkové zárubně:

- Porta SYSTEM ELEGANCE str. 160
- LEVEL str. 162

POZNÁMKY

- Křídla s výplní „plná dřevotříska“ mají „přípravu ke zkrácení“ ve standardu.
- Rozměr „60“ i „120“ (dvoukřídle) není dostupný u modelů A.
- Rozměr „110“ je dostupný pouze s výplní plná dřevotříska
- Možnost libovolného sestavení rozměrů křídel u dvoukřídlych dveří. U dvoukřídlych bezpodrážkových dveří je nutné objednat aktivní a pasivní křídlo.
- S variantou „zesílení pro samozavírač“, jsou vyžadovány 3 závěsy.

ZA PŘÍPLATEK

- rozměr „100“, „110“
- výplň dutinková nebo plná dřevotříska
- mřížka, ventilační otvory nebo ventilační výřez
- závěsy PRIME (týká se příslušných zárubní)
- zámek PRIME s čelem lesk (stříbrný nebo zlatý)
- třetí závěs 3D (příplatek k ceně zárubně)
- příprava pro zkrácení dveří (maximálně 60 mm)
- magnetický zámek
- zesílení pro samozavírač (jsou vyžadovány 3 závěsy)
- hákový zámek s bočními úchyty (posuvné dveře)
- krytky na závěsy standard (komplet na jeden kus)
- klika

(str. 180)

Porta NOVA, skupina 2-5



DOPORUČUJEME

Široký výběr prosklení přirozeně prosvětlí a rozjasní interiér.

Porta NOVA 4.4, Dub Klasický



Porta NOVA 5.5, Dub Klasický



model 2.1



model 2.2



model 2.2
se zrcadlem



model 3.1



model 3.2



model 4.1



model 4.2



model 4.4



model 5.1



model 5.2



model 5.4



model 5.5



DEKORY

Fólie Portadecor ★★★★★

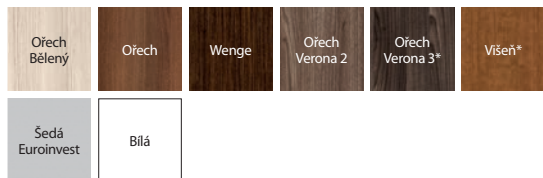

* do vyčerpání zásob

Fólie Portasynchro 3D ★★★★★

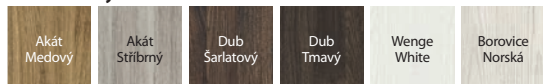

Fólie Portadur ★★★★★

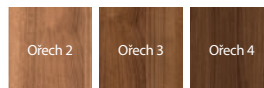

Fólie Portaperfect 3D ★★★★★

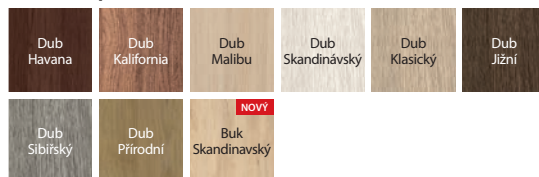

rámeček s výplní

TECHNICKÉ INFORMACE

KONSTRUKCE KŘÍDLA

Výplň tvoří plná dřevotříška. Rám včetně výplně je oboustranně opláštěný HDF deskou. Model 2.2 lze zhotovit se zrcadlem na jedné nebo na obou stranách. Při výběru křídla se zrcadlem z jedné strany se na druhé nachází plná deska.

PŘÍSLUŠENSTVÍ V CENĚ KŘÍDLA

- Zámek dostupný ve třech variantách: pro dozický klíč, pro WC sadu nebo přizpůsobený pro cylindrickou vložku
- Tři čepové závěsy standard, dále je dostupný také balíček PRIME, viz ZA PŘÍPLATEK
- Sklo vzor „čínčila“, matně tvrzené
- Příprava pro zkrácení dveří maximálně 60 mm (pouze skupina 2 i 3)
- Kulatá úchytka (k posuvným dveřím)

ZÁRUBEŇ

Doporučené polodrážkové zárubně:

- Porta SYSTEM str. 158
- MINIMAX str. 156
- OCELOVÉ str. 170-175

Doporučené bezpolodrážkové zárubně:

- Porta SYSTEM ELEGANCE str. 160
- LEVEL str. 162

POZNÁMKY

- Možnost libovolného sestavení rozměrů křídel u dvoukřídlých dveří. U dvoukřídlých bezpolodrážkových dveří je nutné objednat aktivní a pasivní křídlo.
- Dvoukřídlé dveře nejsou dostupné s magnetickým zámkem.
- S variantou „zesílení pro samozavírač“, jsou vyžadovány 3 závěsy.

ZA PŘÍPLATEK

- rozměr, 100"
- matné sklo, model 2.2
- matné sklo, model 3.2
- matné sklo, modely sk. 4 a 5 (za 1 ks skla)
- ventilační otvory nebo ventilační výřez (1 řada)
- závěsy PRIME (týká se příslušných zárubní)
- zámek PRIME s čelem lesk (stříbrný nebo zlatý)
- třetí závěs 3D (příplatek k ceně zárubně)
- magnetický zámek
- zesílení pro samozavírač (jsou vyžadovány 3 závěsy)
- hákový zámek s bočními úchyty (posuvné dveře)
- krytky na závěsy standard (komplet na jeden kus)
- zrcadlo na jednu stranu
- zrcadlo na obou stranách
- klika

(str. 180)

Porta NOVA, skupina 6 a 7



DOPORUČUJEME

Konstrukce využívající dřevotřískové desky, zajišťuje větší odhlučnění místnosti.

Porta NOVA 7.1, Ořech 3, modul retro



Porta NOVA 6.1 Ořech 3, modul retro



model 6.1



model 6.2



model 6.3



model 6.4



model 6.5



model 7.1



model 7.2



model 7.3



model 7.4



model 7.5



DEKORY

Fólie Portadecor ★★★★★☆

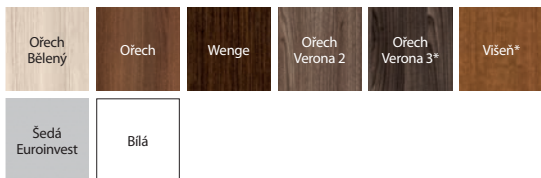

* do vyčerpání zásob

Fólie Portasynchro 3D ★★★★★☆

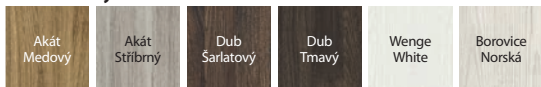

Fólie Portadur ★★★★★☆

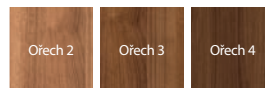

Fólie Portaperfect 3D ★★★★★☆

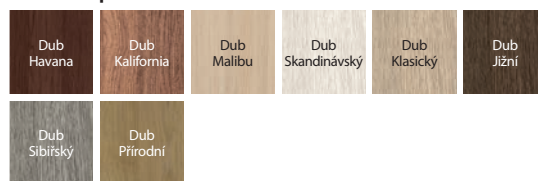

rámeček se sklem

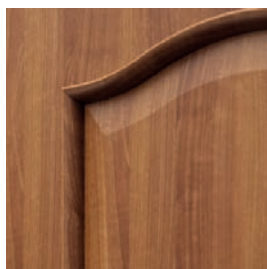

rámeček s výplní

TECHNICKÉ INFORMACE

KONSTRUKCE KŘÍDLA

Výplň tvoří plná dřevotřísková deska. Rám včetně výplně je oboustranně opláštěný HDF deskou.

PŘÍSLUŠENSTVÍ V CENĚ KŘÍDLA

- Zámek dostupný ve třech variantách: pro dozický klíč, pro WC sadu nebo přizpůsobený pro cylindrickou vložku
- Tři čepové závěsy standard, dále je dostupný také balíček PRIME, viz ZA PŘÍPLATEK
- Sklo vzor „čínčila“
- Příprava pro zkrácení dveří maximálně 60 mm
- Kulatá úchytka (k posuvným dveřím)

ZÁRUBEŇ

Doporučené polodrážkové zárubně:

- Porta SYSTEM str. 158
- MINIMAX str. 156
- OCELOVÉ str. 170-175

Doporučené bezpodrážkové zárubně:

- Porta SYSTEM ELEGANCE str. 160
- LEVEL str. 162

POZNÁMKY

- Mřížka a ventilační otvory 2 řady jsou dostupné pouze pro modely 6,5, 7,5.
- Možnost libovolného sestavení rozměrů křídel u dvoukřídlých dveří.
- U dvoukřídlých bezpodrážkových dveří je nutné objednat aktivní a pasivní křídlo.
- Dvoukřídlé dveře nejsou dostupné s magnetickým zámkem.
- S variantou „zesílení pro samozavírač“, jsou vyžadovány 3 závěsy.

ZA PŘÍPLATEK

- rozměr „100“
- matné sklo
- ventilační otvory nebo ventilační výřez (1 řada)
- závěsy PRIME (týká se příslušných zárubní)
- zámek PRIME s čelem lesk (stříbrný nebo zlatý)
- třetí závěs 3D (příplatek k ceně zárubně)
- zesílení pro samozavírač (jsou vyžadovány 3 závěsy)
- magnetický zámek
- hákový zámek s bočními úchyty (posuvné dveře)
- krytky na závěsy standard (komplet na jeden kus)
- matné sklo tvrzené
- klika

(str. 180)

Porta LEVEL



Porta LEVEL B.1, Jasan Capri 1 s doporučenou zárubní LEVEL s panelem 100 cm

Podívejte se na detail: www.porta.com.pl/dm/portalevel.pdf



Porta LEVEL B.2, Jasan Capri 1
zárubeň LEVEL s panelem 20 cm



model A.0
zárubeň
s panelem 20 cm



model A.1
zárubeň
s panelem 20 cm



model A.2
zárubeň
s panelem 20 cm

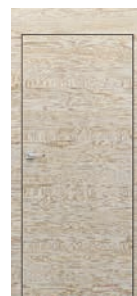

model A.3
zárubeň
s panelem 20 cm



model B.1
zárubeň
s panelem 20 cm



model B.2
zárubeň
s panelem 20 cm



DEKORY

Fólie Portasynchro 3D ★★★★★

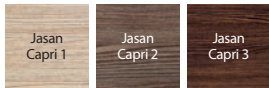

VODOROVNÁ STRUKTURA DŘEVA



Prohlédněte si kolekci Porta LEVEL:
www.porta.com.pl/dm/portalevel.wmv

Křídla Porta LEVEL mají doporučenou zárubeň LEVEL, viz. str. 162

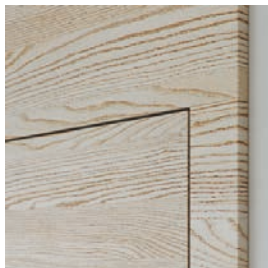

doporučená zárubeň LEVEL



hrana ABS vysoká odolnost

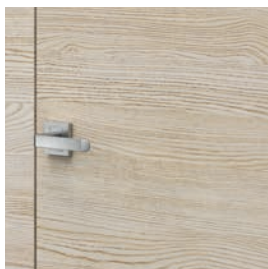

vodorovná struktura dřeva



stříbrná intarzie

TECHNICKÉ INFORMACE

KONSTRUKCE KŘÍDLA

Výplň „voština“ nebo dutinková dřevotříška v rámu z lepeného jehličnatého dřeva se zesíleným vnitřním překližkovým rámem (pouze za příplatek). Rám včetně výplně je oboustranně opláštěn HDF deskou. Svislá hrana je zabezpečena páskou ABS.

PŘÍSLUŠENSTVÍ V CENĚ KŘÍDLA

- Zámek dostupný ve třech variantách: pro dozický klíč, pro WC sadu nebo přizpůsobený pro cylindrickou vložku
- Tři čepové závěsy standard, dále je dostupný také balíček PRIME, viz ZA PŘÍPLATEK

ZÁRUBEŇ

Doporučené polodrážkové zárubně:

- Porta SYSTEM str. 158
- MINIMAX str. 156
- OCELOVÉ str. 170-175

Doporučené bezpodrážkové zárubně:

- Porta SYSTEM ELEGANCE str. 160
- LEVEL str. 162

POZNÁMKY

- Křídla s výplní „plná a děrovaná dřevotříška“ mají přípravu ke zkrácení ve standardu.
- Možnost libovolného sestavení rozměrů křídla u dvoukřídlových dveří.
- Dvoukřídlové dveře nejsou dostupné s magnetickým zámkem.
- S variantou „zesílení pro samozavírač“, jsou vyžadovány 3 závěsy.

ZA PŘÍPLATEK

- rozměr, 100"
- výplň dutinková dřevotříška
- mřížka, ventilační otvory nebo ventilační výřez
- závěsy PRIME (týká se příslušných zárubní)
- zámek PRIME s čelem lesk (stříbrný nebo zlatý)
- třetí závěs 3D (příplatek k ceně zárubně)
- magnetický zámek
- příprava pro zkrácení dveří (maximálně 60 mm)
- zesílení pro samozavírač (jsou vyžadovány 3 závěsy)
- maloobchodní cena křídla aktivního/pasivního
- krytky na závěsy standard (komplet na jeden kus)
- klika

Porta LINE



Porta LINE G.1, Beton Tmavý



Porta LINE H.1, Beton Tmavý



model A.1



model B.1



model C.1



model D.1



model E.1



model F.1

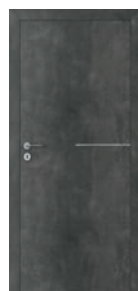

model G.1



model H.1

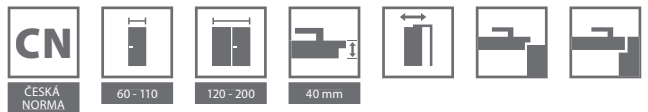

DEKORY

Fólie Portadecor ★★★★★☆

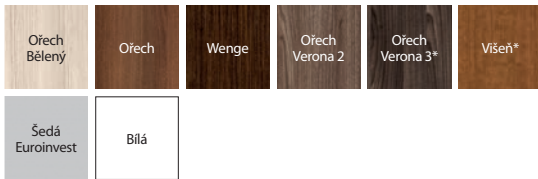

* do vyčerpání zásob

Fólie Portasynchro 3D ★★★★★☆

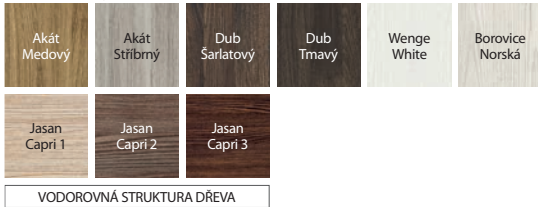

Fólie Portaperfect 3D ★★★★★☆

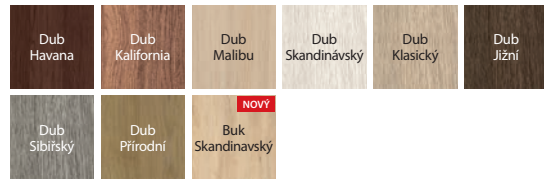

Laminát CPL HQ 0,2 ★★★★★☆

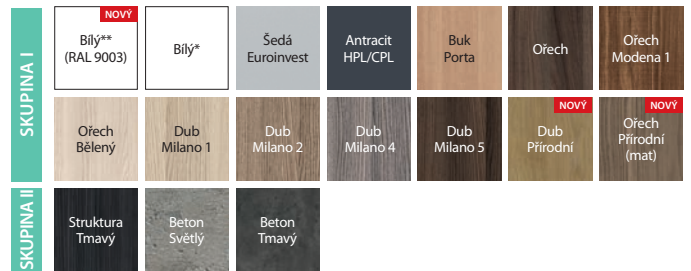

* do vyčerpání zásob

** Bílá (RAL 9003) dostupná v nabídce od prosince 2018



stříbrná intarzie

TECHNICKÉ INFORMACE

KONSTRUKCE KŘÍDLA

Výplň tvoří „voština“ nebo dutinková dřevotříška v rámu zhotoveném z lepeného jehličnatého dřeva se zesíleným vnitřním překližkovým rámem. Rám včetně výplně je oboustranně opláštěný HDF deskou. Křídla jsou doplněna hliníkovou intarzií stříbrné nebo zlaté barvy o šířce 6 mm. V provedení CPL HQ jsou boční strany křídla pokryty páskou ABS.

PŘÍSLUŠENSTVÍ V CENĚ KŘÍDLA

- Zámek dostupný ve třech variantách: pro dozický klíč, pro WC sadu nebo přizpůsobený pro cylindrickou vložku
- Tři čepové závěsy standard, dále je dostupný také balíček PRIME, viz ZA PŘÍPLATEK
- Kulatá úchytky (k posuvným dveřím)

ZÁRUBEŇ

Doporučené polodrážkové zárubně:

- Porta SYSTEM str. 158
- MINIMAX str. 156
- OCELOVÉ str. 170-175

Doporučené bezpodrážkové zárubně:

- Porta SYSTEM ELEGANCE str. 160
- LEVEL str. 162

POZNÁMKY

- Ventilací otvory nejsou dostupné pro model D.1.
- Křídla s výplní „plná a děrovaná dřevotříška“ mají přípravu ke zkrácení ve standardu.
- Rozměr „110“ je dostupný pouze s výplní „dutinková dřevotříška“.
- Možnost libovolného sestavení rozměrů křídel u dvoukřídlých dveří. U dvoukřídlých bezpodrážkových dveří je nutné objednat aktivní a pasivní křídlo.
- Dvoukřídlé dveře nejsou dostupné s magnetickým zámkem.
- S variantou „zesílení pro samozavírač“, jsou vyžadovány 3 závěsy.

ZA PŘÍPLATEK

- rozměr „100“, „110“
- výplň dutinková dřevotříška
- dekory v CPL 0,2 mm – SKUPINA II
- ventilací otvory nebo ventilací výřez
- závěsy PRIME (týká se příslušných zárubní)
- zámek PRIME s čelem lesk (stříbrný nebo zlatý)
- třetí závěs 3D (příplatek k ceně zárubně)
- magnetický zámek
- **AKCE** – u dveří s povrchem CPL – paket PRIME
- příprava pro zkrácení dveří (maximálně 60 mm)
- zesílení pro samozavírač (jsou vyžadovány 3 závěsy)
- hákový zámek s bočními úchyty (posuvné dveře)
- krytky na závěsy standard (komplet na jeden kus)
- klika

Porta CPL



Porta CPL 1.1, křídlo – Dub Přírodní, zárubeň – Beton Tmavý



Porta CPL 1.1, Dub Přírodní



model 1.1



model 1.2



model 1.3



model 1.4



model 1.5



model 5.1



model 5.2



model 5.4



model 5.5



DEKORY

Laminát CPL HQ 0,2 ★★★★★☆

SKUPINA I	NOVÝ Bílý** (RAL 9003)	Bílý*	Sedá Euroinvest	Antracit HPL/CPL	Buk Porta	Ořech	Ořech Modena 1
	Ořech Bélný	Dub Milano 1	Dub Milano 2	Dub Milano 4	Dub Milano 5	NOVÝ Dub Přírodní	NOVÝ Ořech Přírodní (mat)
SKUPINA II	Struktura Tmavý	Beton Světlý	Beton Tmavý				



Podívejte se na možnosti realizace jiných modelů v Porta KONTRAKT, viz. str. 6.

* do vyčerpání zásob

** Bílá (RAL 9003) dostupná v nabídce od prosince 2018



rámeček se sklem



rámeček s výplní

TECHNICKÉ INFORMACE

KONSTRUKCE KŘÍDLA

Skupina 1 – „voština“ nebo dutinková dřevotříška v rámu zhotoveném z lepeného jehličnatého dřeva se zesíleným vnitřním překližkovým rámem (pouze za příplatek). Skupina 5 a model 1.4 – dřevotříšková deska plná. Rám včetně výplně je oboustranně opláštěný HDF deskou. Boční strany křídla jsou pokryty hranicí páskou ABS.

PŘÍSLUŠENSTVÍ V CENĚ KŘÍDLA

- Zámek dostupný ve třech variantách: pro dozický klíč, pro WC sadu nebo přizpůsobený pro cylindrickou vložku
- Tři čepové závěsy standard nebo PRIME
- Sklo – modely sk. 1.; „čínčila“, tvrzené matné, čiré, modely sk. 5.; „čínčila“, tvrzené matné
- Příprava pro zkrácení dveří (max. 60 mm) (pouze skupina 5)
- Kulatá úchytky (k posuvným dveřím)

ZÁRUBĚŇ

Doporučené polodrážkové zárubně:

- Porta SYSTEM str. 158
- MINIMAX str. 156
- OCELOVÉ str. 170-175

Doporučené bezpodrážkové zárubně:

- Porta SYSTEM ELEGANCE str. 160

POZNÁMKY

- Rozměr „110“ dostupný pouze s výplní plná dřevotříška. Rozměry prosklení – jako u „100“
- Rozměr „100“ i „110“ není dostupný pro model 1.4.
- Při výběru závěsu PRIME není křídlo vybaveno závěsy.

- Možnost libovolného sestavení rozměrů křídel u dvoukřídlých dveří.
- Pasivní křídlo (standardní) k dostání v rozměrech „60“ až „100“.
- Pasivní křídlo (boční panel) v rozměrech „30“, „40“, „50“ je k dispozici pouze v plné verzi. U dvoukřídlých bezpodrážkových dveří je nutné objednat aktivní a pasivní křídlo.
- Možnost realizace jiných modelů přes Porta KONTRAKT str. 6.
- Dvoukřídlé dveře nejsou dostupné s magnetickým zámkem.
- S variantou „zesílení pro samozavírač“, jsou vyžadovány 3 závěsy.

ZA PŘÍPLATEK

- rozměr „100“, „110“
- výplň dutinková dřevotříška
- dekory v CPL 0,2 mm – SKUPINA II
- ventilační otvory nebo ventilační výřez
- třetí závěs 3D (příplatek k ceně zárubně)
- magnetický zámek
- **AKCE** – u dveří s povrchem CPL – paket PRIME
- příprava pro zkrácení dveří (maximálně 60 mm) (skupina 1)
- zesílení pro samozavírač (jsou vyžadovány 3 závěsy)
- skla matné, čiré – model 1.2
- skla matné, čiré – model 1.3 a 1.4
- skla matné, čiré – model 1.5
- skla matné, čiré – modely sk. 5 (za 1 ks skla)
- kulaté okénko z nerezové oceli (model 1.1)
- hákový zámek s bočními úchyty (posuvné dveře)
- krytky na závěsy standard (komplet na jeden kus)
- klika

(str. 180)

Porta RESIST



— INOVAČNÍ VÝROBEK NA TRHU —

Struktura a druh provedení Gladstone se vyznačuje autentickým vzhledem, který připomíná přírodní surové dřevo.

Porta RESIST 1.1, Dub Hnědý

svíslá struktura:



Porta RESIST 7.1, Dub Hnědý



model 1.1



model 1.2



model 1.3



model 1.4

vodorovná struktura:



model 7.1



model 7.2



model 7.3



model 7.4

svíslá nebo vodorovná struktura:



model B.1*



model E.1*



model H.1*



model 4.A



model 4.B

svíslá struktura:

* struktura dřeva shodná se směrem intarzií



DEKORY

Deska Gladstone ★★★★★

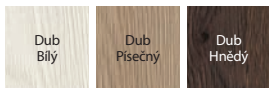

Podívejte se na možnosti realizace jiných modelů v Porta KONTRAKT, viz. str. 6.

Gladstone



EXTREME

Třída, jejíž parametry představují ochranu pro intenzivní používání dveří zhotovených z tohoto materiálu. Je určena na místa s vysokou frekvencí provozu, všude tam, kde denně prochází stovky lidí.

DOPORUČUJEME!

Povrch křídla pokrytý deskou lisovanou pod velkým tlakem s velmi drobnou strukturou vláken. Díky své vysoké hustotě garantuje velmi dobrou odolnost proti nárazům, otěru a poškrábání.



PŘÍKLADOVÉ URČENÍ DVEŘÍ PORTA RESIST:

- Kanceláře
- Hotely a penziony
- Veřejné budovy
- Obytné budovy



Synchronická struktura Gladstone zdůrazňující přírodní surovost dřeva

TECHNICKÉ INFORMACE

KONSTRUKCE KŘÍDLA

Výplň tvoří „voština“ nebo „dutinková dřevotříška“ se zesíleným vnitřním překližkovým rámem (pouze za příplatek), modely 1.4, 7.4 – plná dřevotříška, 4.B – výplň „dutinková dřevotříška“. Rám včetně výplně je oboustranně opláštěný HDF deskou. Boční strany křídla jsou pokryty hranovací páskou ABS. Modely s intarziemi jsou doplněny o hliníkové vložky ve stříbrné barvě o šířce 6 mm. Křídla 4.A, 4.B jsou vybaveny tvrzeným sklem o tloušťce 8 mm, které představuje konstrukční prvek křídla.

PŘÍSLUŠENSTVÍ V CENĚ KŘÍDLA

- Zámek dostupný ve třech variantách: pro dozický klíč, pro WC sadu nebo přizpůsobený pro cylindrickou vložku
- Tři čepové závěsy standard, dále je dostupný také balíček PRIME, viz ZA PŘÍPLATEK
- Sklo – modely skupiny 1 a 7 vzory: „čičila“, matné tvrzené; modely skupiny 4: tvrzené matné sklo 8 mm
- Kulatá úchytka (k posuvným dveřím)

ZÁRUBEŇ

Doporučené polodrážkové zárubně:

- Porta SYSTEM str. 158
- MINIMAX str. 156
- OCELOVÉ str. 170-175

Doporučené bezpodrážkové zárubně:

- Porta SYSTEM ELEGANCE str. 160

POZNÁMKY

- Mřížka, ventilační otvory a příprava pro zkrácení dveří nedostupné u modelů skupiny 4
- Rozměr „110“ dostupný pouze s výplní plná dřevotříška. Rozměry prosklení – jako u „100“

- Rozměr „110“ není dostupný pro modely sk.4
- Rozměr „100“ a „110“ není dostupný pro model 1.4, 7.4.
- Stálý rozměr prosklení u modelu 4.A.
- **Při výběru závěsu PRIME není křídlo vybaveno závěsy.**
- Možnost libovolného sestavení rozměrů křídel u dvoukřídlových dveří. U dvoukřídlových bezpodrážkových dveří je nutné objednat aktivní a pasivní křídlo.
- Dvoukřídlové dveře nejsou dostupné s magnetickým zámkem.
- S variantou „zesílení pro samozavírač“, jsou vyžadovány 3 závěsy.

ZA PŘÍPLATEK

- rozměr „100“, „110“
- výplň dutinková dřevotříška
- dekory v CPL 0,2 mm – SKUPINA II
- ventilační otvory nebo ventilační výřez
- třetí závěs 3D (příplatek k ceně zárubně)
- mřížka (pouze skupina 1 a 7), ventilační otvory nebo ventilační výřez
- magnetický zámek
- **AKCE** – paket PRIME
- příprava pro zkrácení dveří (maximálně 60 mm) (skupina 1)
- zesílení pro samozavírač (jsou vyžadovány 3 závěsy)
- kulaté okénko z nerezové oceli (model 1.1, 7.1)
- hákový zámek s bočními úchyty (posuvné dveře)
- krytky na závěsy standard (komplet na jeden kus)
- klika

(str. 180)

Porta FOCUS



Porta FOCUS 4.A matné sklo, Ořech Přírodní (mat)



Porta FOCUS 4.A, Ořech Přírodní (mat)



model 2.0



model 4.A



model 4.B



DEKORY

Fólie Portadecor ★★★★★☆

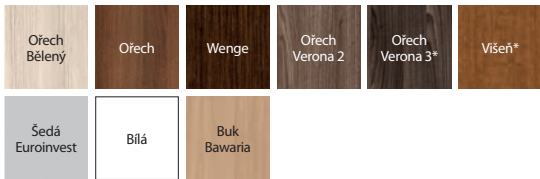

* do vyčerpání zásob

Fólie Portasynchro 3D ★★★★★☆

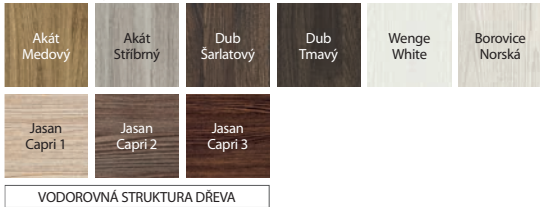

Fólie Portaperfect 3D ★★★★★☆

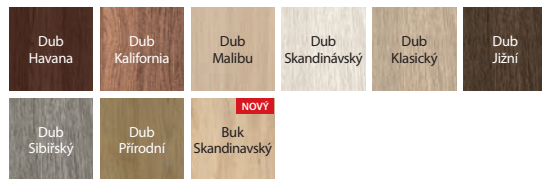

NOVÝ PROVEDENÍ

Laminát CPL HQ 0,2 ★★★★★☆



* do vyčerpání zásob

** Bílá (RAL 9003) dostupná v nabídce od prosince 2018



spojení se sklem „na hranu“
křídlo polodrážkové



spojení se sklem „na hranu“
křídlo bezpodrážkové

TECHNICKÉ INFORMACE

KONSTRUKCE KŘÍDLA

Výplň tvoří „voština“ nebo dutinková dřevotříška v rámu zhotoveném z lepeného jehličnatého dřeva se zesíleným vnitřním překližkovým rámem (pouze za příplatek). Rám včetně výplně je oboustranně opláštěný HDF deskou. Vzory jsou proskleny matným tvrzeným sklem o tloušťce 8 mm, které představuje konstrukční prvek křídla. Boční strany křídla jsou pokryty hranicí páskou ABS.

PŘÍSLUŠENSTVÍ V CENĚ KŘÍDLA

- Tři čepové závěsy standard, dále je dostupný také balíček PRIME, viz ZA PŘÍPLATEK
- Tři závěsy ve křídle o rozměru „100“ nebo „110“
- Zámek: pro dozický klíč, pro WC sadu nebo přizpůsobený pro cylindrickou vložku
- Matné tvrzené sklo
- Kulatá úchytky (k posuvným dveřím)

ZÁRUBĚŇ

Doporučené polodrážkové zárubně:

- Porta SYSTEM str. 158
- MINIMAX str. 156
- OCELOVÉ str. 170-175

Doporučené bezpodrážkové zárubně:

- Porta SYSTEM ELEGANCE str. 160
- LEVEL str. 162

POZNÁMKY

- Ventilací výřez je dostupný pouze u prosklených modelů s matným sklem (bez vzoru) a v polské normě.

- Výplň „dutinková dřevotříška“ a plná dřevotříška je připravena ke zkrácení ve standardu.
- Rozměr „110“ je dostupný pouze s výplní plná dřevotříška.
- Možnost libovolného sestavení rozměrů křídel u dvoukřídlých dveří. U dvoukřídlých bezpodrážkových dveří je nutné objednávat aktivní a pasivní křídlo.
- Model 4.B je dostupný pouze s výplní „dutinková dřevotříška“ bez doplňkového příplatku.
- Rozměr „110“ není dostupný u modelů skupiny 4.
- **Stálý rozměr prosklení pouze u modelů skupiny 2, model 4.A.**
- Dvoukřídlé dveře nejsou dostupné s magnetickým zámkem.

ZA PŘÍPLATEK

- rozměr „100“, „110“
- výplň dutinková dřevotříška
- dekory v CPL 0,2 mm – SKUPINA II
- ventilační otvory nebo ventilační výřez
- závěsy PRIME (týká se příslušných zárubní)
- zámek PRIME s čelem lesk (stříbrný nebo zlatý)
- třetí závěs 3D (příplatek k ceně zárubně)
- magnetický zámek
- hákový zámek s bočními úchyty (posuvné dveře)
- krytky na závěsy standard (komplet na jeden kus)
- klika

(str. 180)





MADRID, CORDOBA, TOLEDO



KLASICKÁ ŘADA

CORDOBA 3/3 sklo s rámečkem, boční panel K, Tabacco



CORDOBA plné, Tabacco



MADRID plné



MADRID 1/3 sklo



MADRID 2/3 sklo s rámečkem



MADRID 3/3 sklo s rámečkem



CORDOBA plné



CORDOBA 1/3 sklo



CORDOBA 2/3 sklo s rámečkem



CORDOBA 3/3 sklo s rámečkem



boční panel A



boční panel K



TOLEDO plné



TOLEDO model 1



TOLEDO model 2



TOLEDO model 4



TOLEDO model 5

DEKORY

Přírodní dýha Dub ★★★★★☆



Přírodní dýha Dub Satin ★★★★★☆

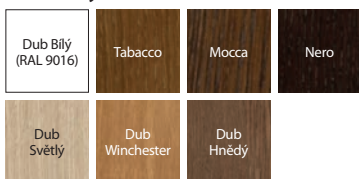

Specifikem přírodní dýhy je možnost výskytu rozdílů v textuře a barvě. Tyto rozdílly nemohou být důvodem k reklamaci.

MADRID,
CORDOBA,
TOLEDO

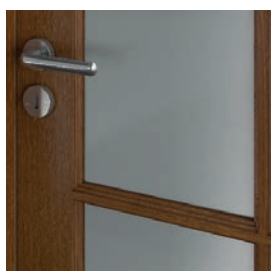

MADRID
ozdobný profilovaný rám

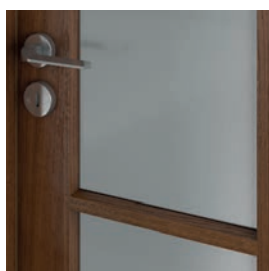

CORDOBA
minimalistický profil 20°



CORDOBA
jednoduchý profil výplně

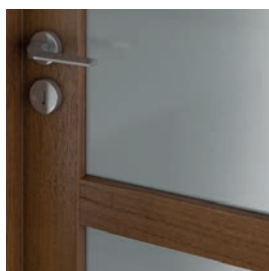

TOLEDO
minimalistický profil 20°

TECHNICKÉ INFORMACE

KONSTRUKCE KŘÍDLA

Konstrukce zhotovena z lepeného jehličnatého dřeva a MDF desky. Rám včetně výplně je oboustranně pokryt přírodní dýhou. Díky použité technologii křídlo charakterizuje vysoká odolnost proti deformacím. Povrch křídla je zabezpečen ekologickými vodními laky, vytvrzenými technologií UV (polomatný). Povrchová úprava matný lak. Křídla Cordoba a Toledo profilované pod úhlem 20°.

PŘÍSLUŠENSTVÍ V CENĚ KŘÍDLA

- Zámek s čelem stříbrný lesk nebo zlatý lesk: pro dozický klíč, pro WC sadu nebo přizpůsobený pro cylindrickou vložku
- Sklo vzor: „činčila“ nebo tvrzené matné
- Příprava pro zkrácení dveří, maximálně 60 mm. Křídlo s ventilační štěrbinou – zkrácení do 40 mm
- Kulatá úchytky (k posuvným dveřím)
- Těsnění upevňující sklo

ZÁRUBĚŇ

- **Doporučené polodrážkové zárubně:**
- Porta SYSTEM str. 158
- MINIMAX str. 156
- **Doporučené bezpolodrážkové zárubně:**
- Porta SYSTEM ELEGANCE str. 160

POZNÁMKY

- Polodrážkové dveře vybavené 3 závěsy typu PRIME (dostupné pouze v PN), bezpolodrážkové 2 závěsy 3D, – závěsy jsou baleny se zárubní.
- **Křídla jsou dostupná rovněž v nelakované verzi** v ceně standardního výrobku.
- Ventilační otvory jsou dostupné ve stříbrné nebo zlaté barvě v 1 řadě.
- Možnost libovolného sestavení rozměrů křídel u dvoukřídlých dveří. U dvoukřídlých bezpolodrážkových dveří je nutné objednávat aktivní a pasivní křídlo.
- Dvoukřídlé dveře nejsou dostupné s magnetickým zámkem.

ZA PŘÍPLATEK

- rozměr, 100"
- ventilační výřez, ventilační štěrbinu nebo ventilační otvory
- hákový zámek s bočními úchyty (posuvné dveře)
- třetí závěs 3D (příplatek k ceně zárubni)
- magnetický zámek
- klapačka pro dvoukřídlé dveře
- potažení dýhou Dub Satin Bílý
- klika

(str. 180)



Natura KONCEPT



Natura KONCEPT C.6, Dub

DOPORUČUJEME

Tradiční rámová konstrukce ze dřeva je zárukou dlouholeté životnosti.

MODERNÍ ŘADA



Natura KONCEPT C.6, Dub



model A.0



model A.3



model A.9



model B.0



model D.0



model C.0



model C.2



model C.4



model C.6



model K.0



model K.1



model K.2



model K.3



DEKORY

Přírodní dýha Select ★★★★★☆

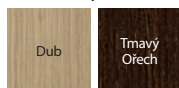

Přírodní dýha Dub ★★★★★☆



Přírodní dýha Dub Satin ★★★★★☆

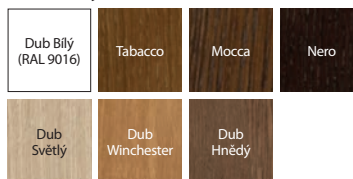

Specifikem přírodní dýhy je možnost výskytu rozdílů v textuře a barvě. Tyto rozdíly nemohou být důvodem k reklamaci.

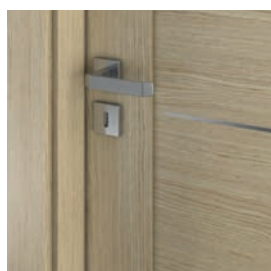

intarzie – model D.0

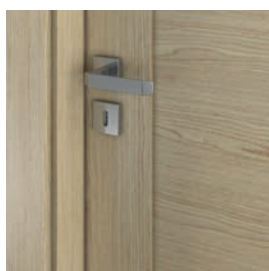

plochý panel – model B.0



model A.9 – matné sklo



model A.0 – plochý panel

TECHNICKÉ INFORMACE

KONSTRUKCE KŘÍDLA

Konstrukce zhotovena z lepeného jehličnatého dřeva a MDF desky. Vše je potaženo přírodní dýhou. Díky použité technologii křídlo charakterizuje vysoká odolnost protideformacím. Model D.0 obsahuje stříbrné intarzie o šíři 6 mm. Povrch křídla je zabezpečen ekologickými vodními laky, vytvrzenými technologií UV (polomatný).

PŘÍSLUŠENSTVÍ V CENĚ KŘÍDLA

- Zámek s čelem stříbrný lesk nebo zlatý lesk: pro dozický klíč, pro WC sadu nebo přizpůsobený pro cylindrickou vložku
- Sklo tvrzené matné
- Příprava pro zkrácení dveří, maximálně 60 mm.
- Kulatá úchytka (k posuvným dveřím)

ZÁRUBĚŇ

Doporučené polodrážkové zárubně:

- Porta SYSTEM str. 158
- MINIMAX str. 156

Doporučené bezpolodrážkové zárubně:

- Porta SYSTEM ELEGANCE str. 160

POZNÁMKY

- Polodrážkové dveře vybavené 3 závěsy typu PRIME (dostupné pouze v PN), bezpolodrážkové 2 závěsy 3D, – závěsy jsou baleny se zárubní.
- Ventilací otvory jsou dostupné ve stříbrné nebo zlaté barvě v 1 řadě.
- Možnost libovolného sestavení rozměrů křídel u dvoukřídlých dveří. U dvoukřídlých bezpolodrážkových dveří je nutné objednávat aktivní a pasivní křídlo.
- Dvoukřídlé dveře nejsou dostupné s magnetickým zámkem.

ZA PŘÍPLATEK

- rozměr „100“
- ventilační výřez, ventilační otvory
- hákový zámek s bočními úchyty (posuvné dveře)
- třetí závěs 3D (příplatek k ceně zárubní)
- magnetický zámek
- potažení dýhou Dub Satin Bílý
- klika

(str. 180)



Natura SPACE



MODERNÍ ŘADA

Natura SPACE G.1, Ořech Tmavý



Natura SPACE F.1, Ořech Tmavý



model F.0



model F.1



model G.0



model G.1



model H.1



DEKORY

Přírodní dýha Select ★★★★★☆

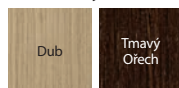

Přírodní dýha Dub ★★★★★☆



Přírodní dýha Dub Satin ★★★★★☆

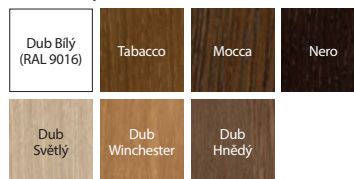

Specifikem přírodní dýhy je možnost výskytu rozdílů v textuře a barvě. Tyto rozdílly nemohou být důvodem k reklamaci.



okraj „na hranu“



reliéf Ratan

TECHNICKÉ INFORMACE

KONSTRUKCE KŘÍDLA

Konstrukce zhotovena z lepeného jehličnatého dřeva. V závislosti na modelu se křídla skládají z vnitřních rámu potažených přírodní dýhou nebo z prvků reliéfové desky (vzor Ratan). Díky použité technologii je křídlo charakteristické vysokou odolností proti deformacím. Povrch křídla je zabezpečen ekologickými vodními laky, vytvrzenými technologií UV (polomatný).

PŘÍSLUŠENSTVÍ V CENĚ KŘÍDLA

- Zámek s čelem stříbrný lesk nebo zlatý lesk; pro dozický klíč, pro WC sadu nebo přizpůsobený pro cylindrickou vložku
- Sklo tvrzené matné o tl. 8mm
- Příprava pro zkrácení dveří, maximálně 60 mm. (pouze modely F.0, G.0)
- Kulatá úchytka (k posuvným dveřím)

ZÁRUBĚŇ

Doporučené polodrážkové zárubně:

- Porta SYSTEM str. 158
- MINIMAX str. 156
- OCELOVÉ str. 170-175

Doporučené bezpolodrážkové zárubně:

- Porta SYSTEM ELEGANCE str. 160

POZNÁMKY

- Polodrážkové dveře vybavené 3 závěsy typu PRIME (dostupné pouze v PN), bezpolodrážkové 2 závěsy 3D, – závěsy jsou baleny se zárubní.
- Ventilační otvory jsou dostupné ve stříbrné nebo zlaté barvě v 1 řadě.
- **Ventilační výřez je dostupný pouze u modelů F.0, G.0.**
- Možnost libovolného sestavení rozměrů křídel u dvoukřídlých dveří. U dvoukřídlých bezpolodrážkových dveří je nutné objednat aktivní a pasivní křídlo.
- Dvoukřídlé dveře nejsou dostupné s magnetickým zámkem.

ZA PŘÍPLATEK

- rozměr „100“
- ventilační výřez, ventilační otvory
- hákový zámek s bočními úchyty (posuvné dveře)
- třetí závěs 3D (příplatek k ceně zárubni)
- magnetický zámek
- potažení dýhou Dub Satin Bílý
- klika

(str. 180)



Natura GRANDE



Natura GRANDE A.1, Dub



Natura GRANDE A.0, Dub



model A.0



model A.1



model B.0



model B.1



model B.3



model C.0



model C.1



model D.0



model D.1



DEKORY

Přírodní dýha Select ★★★★★☆

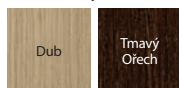

Přírodní dýha Dub ★★★★★☆



Přírodní dýha Dub Satin ★★★★★☆

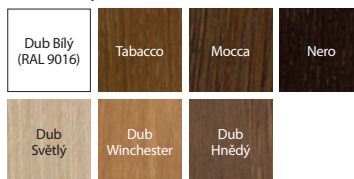

Specifikem přírodní dýhy je možnost výskytu rozdílů v textuře a barvě. Tyto rozdíly nemohou být důvodem k reklamaci.



dveře s prosklením



plochý panel

TECHNICKÉ INFORMACE

KONSTRUKCE KŘÍDLA

Konstrukce rámovo - desková. Vše je potaženo přírodní dýhou. Povrch křídla je zabezpečen ekologickými vodními laky, vytvrzenými technologií UV (polomatný).

PŘÍSLUŠENSTVÍ V CENĚ KŘÍDLA

- Zámek s čelem stříbrný lesk nebo zlatý lesk: pro dozický klíč, pro WC sadu nebo přizpůsobený pro cylindrickou vložku
- Sklo tvrzené matné
- Příprava pro zkrácení dveří, maximálně 60 mm. (pouze modely F.0, G.0)
- Kulatá úchytka (k posuvným dveřím)

ZÁRUBEŇ

Doporučené polodrážkové zárubně:

- Porta SYSTEM str. 158
- MINIMAX str. 156

Doporučené bezpolodrážkové zárubně:

- Porta SYSTEM ELEGANCE str. 160

POZNÁMKY

- Polodrážkové dveře vybavené 3 závěsy typu PRIME (dostupné pouze v PN), bezpolodrážkové 2 závěsy 3D, – závěsy jsou baleny se zárubní.
- Možnost libovolného sestavení rozměrů křídel u dvoukřídlých dveří. U dvoukřídlých bezpolodrážkových dveří je nutné objednávat aktivní a pasivní křídlo.
- Dvoukřídlé dveře nejsou dostupné s magnetickým zámkem.

ZA PŘÍPLATEK

- rozměr „100“
- ventilační výřez
- hákový zámek s bočními úchyty (posuvné dveře)
- třetí závěs 3D (příplatek k ceně zárubni)
- magnetický zámek
- potažení dýhou Dub Satin Bílý
- klika

(str. 180)



Natura CLASSIC



Natura CLASSIC 1.1, Dub 1, vzor dýhy – květ (produkce Porta KONTRAKT viz. str. 6)

DOPORUČUJEME

Použití dutinkové dřevotřískové desky zajišťuje lepší tlumení zvuku v místnosti.

INVESTIČNÍ ŘADA

VÝŠKA 220

svislá struktura dřeva:



Natura CLASSIC 1.1, Dub 1, vzor dýhy – květ



model 1.1



model 1.1



model 1.2



model 1.3



model 1.4



model 5.1



model 5.2



model 5.3



model 5.4



model 5.5

vodorovná struktura dřeva:



model 7.1



model 7.2



model 7.3



model 7.4

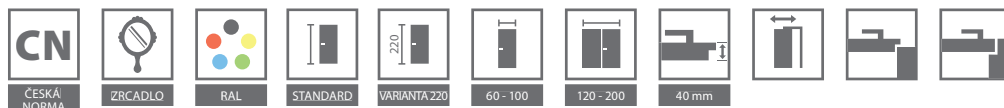

DEKORY

Přírodní dýha Select ★★★★★☆

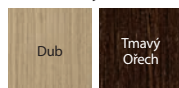

Přírodní dýha Dub ★★★★★☆



Přírodní dýha Jasan ★★★★★☆



Dýha Jasan je dostupná pro Modely skupiny 1, vzor dýhy – květ.

Fólie Naturalna Ořech ★★★★★☆



Dýha Ořech je dostupná pro Modely skupiny 1, vzor dýhy – květ.

Přírodní dýha Dub Satin ★★★★★☆

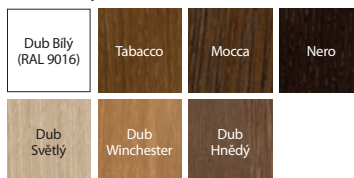

Prizpůsobte barvu individuálním potřebám a zeptejte se pomocí Porta KONTRAKT. Podrobnosti o nestandardních objednávkách viz str. 6.

Specifikem přírodní dýhy je možnost výskytu rozdílů v textuře a barvě. Tyto rozdíly nemohou být důvodem k reklamaci.



vodorovná struktura dřeva skupina 7



elegantní rámeček skupina 5

TECHNICKÉ INFORMACE

KONSTRUKCE KŘÍDLA

Výplň křídla tvoří stabilizační vložka zesílená vnitřním rámem. Rám s výplní je oboustranně opláštěný deskou pokrytou přírodní dýhou vysoké kvality. Povrch křídla je zabezpečen ekologickými vodními laky, vytvrzenými technologií UV (polomatný). Dutinková dřevotřísková výplň za příplatek.

PŘÍSLUŠENSTVÍ V CENĚ KŘÍDLA

- Zámek s čelem stříbrný lesk nebo zlatý lesk: pro dozický klíč, pro WC sadu nebo přizpůsobený pro cylindrickou vložku
- Sklo vzor „čínčila“ nebo tvrzené matné
- Příprava pro zkrácení dveří, maximálně 60 mm
- Kulatá úchytky (k posuvným dveřím)

ZÁRUBEŇ

- **Doporučené polodrážkové zárubně:**
 - Porta SYSTEM str. 158
 - MINIMAX str. 156
 - OCELOVÉ str. 170-175
- **Doporučené bezpodrážkové zárubně:**
 - Porta SYSTEM ELEGANCE str. 160

POZNÁMKY

- Polodrážkové dveře vybavené 3 závěsy typu PRIME (dostupné pouze v PN), bezpodrážkové 2 závěsy 3D, – závěsy jsou baleny se zárubni.

- **Výška 220 cm – dostupná pro model 1.1 a 7.1 v bezpodrážkové verzi.**
- Rozměr „100“ nedostupný pro model 1.3.
- Křídla jsou dostupná rovněž v nelakované verzi v ceně standardního výrobku.
- Ventilační otvory jsou dostupné ve stříbrné nebo zlaté barvě v 1 řadě.
- Možnost libovolného sestavení rozměrů křídel u dvoukřídých dveří. U dvoukřídých bezpodrážkových dveří je nutné objednat aktivní a pasivní křídlo.
- Dvoukřídle dveře nejsou dostupné s magnetickým zámkem.

ZA PŘÍPLATEK

- rozměr „100“
- výška křídla 220 cm
- ventilační výřez, ventilační otvory v 1 řadě, – ventilační otvory ve 2 řadách (pouze pro modely 1.1, 1.2, 1.3)
- kulaté okénko z nerezové oceli (pouze model 1.1 a 7.1)
- třetí závěs 3D (příplatek k ceně zárubni)
- magnetický zámek
- hákový zámek s bočními úchyty (posuvné dveře)
- zrcadlo na jednu stranu
- zrcadlo na dvě strany
- vyplnění dutinkovou dřevotřískovou deskou
- potažení dýhou Dub Satin Bílý
- klika

(str. 180)



Natura LINE



INVESTIČNÍ ŘADA

Natura LINE E.2, Mocca

VÝŠKA 220



Natura LINE F.1, Mocca



model F.1



model F.1



model A.1



model B.1



model C.2

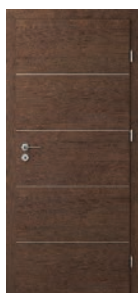

model E.2

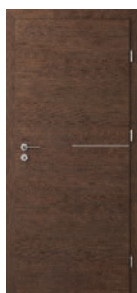

model G.1



model H.1

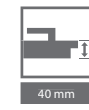

DEKORY

Přírodní dýha Select ★★★★★☆



Přírodní dýha Dub ★★★★★☆



Přírodní dýha Dub Satin ★★★★★☆

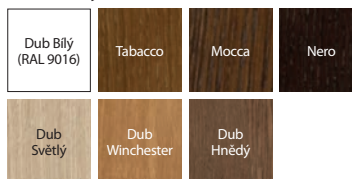

Specifikem přírodní dýhy je možnost výskytu rozdílů v textuře a barvě. Tyto rozdílly nemohou být důvodem k reklamaci.

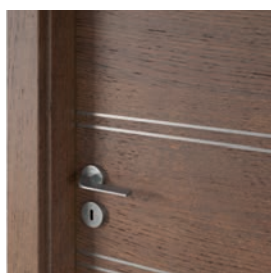

stříbrná intarzie

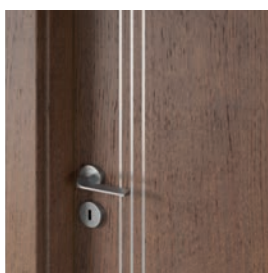

stříbrná intarzie

TECHNICKÉ INFORMACE

KONSTRUKCE KŘÍDLA

Výplň křídla tvoří stabilizační vložka zesílená vnitřním rámem. Rám s výplní je oboustranně opláštěný deskou pokrytou přírodní dýhou vysoké kvality. Dveřní křídla jsou doplněna hliníkovou intarzií stříbrné nebo zlaté barvy o tloušťce 6 mm. Povrch křídla je zabezpečen ekologickými vodními laky, vytvrzenými technologií UV (polomatry). Dutinková dřevotřísková výplň za příplatek.

PŘÍSLUŠENSTVÍ V CENĚ KŘÍDLA

- Zámek s čelem stříbrný lesk nebo zlatý lesk; pro dozický klíč, pro WC sadu nebo přizpůsobený pro cylindrickou vložku
- Příprava pro zkrácení dveří, maximálně 60 mm
- Kulatá úchytky (k posuvným dveřím)

ZÁRUBEŇ

Doporučené polodrážkové zárubně:

- Porta SYSTEM str. 158
- MINIMAX str. 156
- OCELOVÉ str. 170-175

Doporučené bezpodrážkové zárubně:

- Porta SYSTEM ELEGANCE str. 160

POZNÁMKY

- Polodrážkové dveře vybavené 3 závěsy typu PRIME (dostupné pouze v PN), bezpodrážkové 2 závěsy 3D, – závěsy jsou baleny se zárubní.
- **Výška 220 cm – dostupná pro všechny modely v bezpodrážkové verzi.**
- Ventilační otvory jsou dostupné ve stříbrné nebo zlaté barvě v 1 řadě nebo 2 řadách.
- Možnost libovolného sestavení rozměrů křídel u dvoukřídlých dveří. U dvoukřídlých bezpodrážkových dveří je nutné objednávat aktivní a pasivní křídlo.
- Dvoukřídlé dveře nejsou dostupné s magnetickým zámkem.

ZA PŘÍPLATEK

- rozměr „100“
- výška křídla 220 cm
- ventilační výřez, ventilační otvory
- třetí závěs 3D (příplatek k ceně zárubni)
- magnetický zámek
- hákový zámek s bočními úchyty (posuvné dveře)
- vyplnění dutinkovou dřevotřískovou deskou
- potažení dýhou Dub Satin Bílý
- klika

(str. 180)



Natura IMPRESS



INVESTIČNÍ ŘADA

Natura IMPRESS 7, Dub Hnědý



Natura IMPRESS 4, Dub Hnědý



model 1



model 3



model 4



model 7



model 8



model 9



DEKORY

Přírodní dýha Select ★★★★★☆



Přírodní dýha Dub ★★★★★☆



Přírodní dýha Dub Satin ★★★★★☆

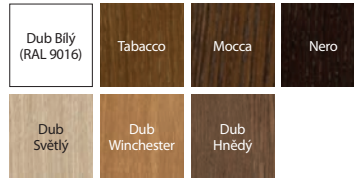

Specifikem přírodní dýhy je možnost výskytu rozdílů v textuře a barvě. Tyto rozdíly nemohou být důvodem k reklamaci.

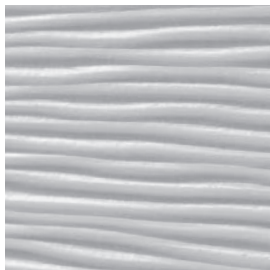

relief Ratan

TECHNICKÉ INFORMACE

KONSTRUKCE KŘÍDLA

Výplň křídla představuje dutinková dřevotříska zesílená vnitřním překližkovým rámem. Rám s výplní je oboustranně opláštěný deskou pokrytou přírodní dýhou vysoké kvality. V ploše křídla jsou zasazeny prvky reliéfové struktury. Povrch křídla je zabezpečen ekologickými vodními laky, vytvrzenými technologií UV (polomatný).

PŘÍSLUŠENSTVÍ V CENĚ KŘÍDLA

- Zámek s čelem stříbrný lesk nebo zlatý lesk: pro dozický klíč, pro WC sadu nebo přizpůsobený pro cylindrickou vložku
- Příprava pro zkrácení dveří, maximálně 60 mm (pouze modely 1, 3, 4)
- Tvrzené matné sklo o tl. 8mm

ZÁRUBEŇ

Doporučené polodrážkové zárubně:

- Porta SYSTEM str. 158
- MINIMAX str. 156
- OCELOVÉ str. 170-175

Doporučené bezpolodrážkové zárubně:

- Porta SYSTEM ELEGANCE str. 160

POZNÁMKY

- Polodrážkové dveře vybavené 3 závěsy typu PRIME (dostupné pouze v PN), bezpolodrážkové 2 závěsy 3D – závěsy jsou baleny se zárubní.
- Ventilační otvory jsou dostupné ve stříbrné nebo zlaté barvě v 1 řadě.
- Možnost libovolného sestavení rozměrů křídel u dvoukřídlých dveří. U dvoukřídlých bezpolodrážkových dveří je nutné objednávat aktivní a pasivní křídlo.
- Dvoukřídlé dveře nejsou dostupné s magnetickým zámkem.

ZA PŘÍPLATEK

- rozměr „100“
- ventilační výřez, ventilační otvory (netýká se prosklených modelů)
- třetí závěs 3D (příplatek k ceně zárubni)
- magnetický zámek
- potažení dýhou Dub Satin Bílý
- klika

(str. 180)



Villadora RETRO



ŘADA PREMIUM

Villadora RETRO, Residence 0, Modul RETRO, Dub Bílý (RAL 9016)



Villadora RETRO Residence 0, Dub Bílý (RAL 9016)



Capital 0



Capital 1



Residence 0



Residence 2



Delarte 0



Delarte 1



Delarte 2



Delarte 3



Empire 0



Empire 1

DEKORY

Přírodní dýha Dub Satin ★★★★★☆



Specifikem přírodní dýhy je možnost výskytu rozdílů v textuře a barvě. Tyto rozdíly nemohou být důvodem k reklamaci.



rámeček dřevěné výplně



sklo zdobené Villadora A



sklo zdobené Villadora B

TECHNICKÉ INFORMACE

KONSTRUKCE KŘÍDLA

Rámo- deskové křídlo. Rám je zhotoven z borovicové dřevotřísky nejvyšší jakosti a dřevoláknitých materiálů potažených přírodní dubovou dýhou, a také ze speciálně vybraného matného tvrzeného skla. Ozdobný rámeček je zhotoven z masivního dubu. Povrch křídla je zabezpečen ekologickými vodními laky.

PŘÍSLUŠENSTVÍ V CENĚ KŘÍDLA

- Zámek s čelem stříbrný lesk nebo zlatý lesk: pro dozický klíč, pro WC sadu nebo přizpůsobený pro cylindrickou vložku
- Sklo matné hladké, vzor A a B (varianta dostupná v modelech: Empire, Capital, Delarte)
- Příprava pro zkrácení dveří, maximálně 60 mm

ZÁRUBĚŇ

Doporučené polodrážkové zárubně:

- Villadora RETRO str. 166

POZNÁMKY

- Dveře jsou vybaveny 3 závěsy zlaté barvy – baleny se zárubní. Možnost nákupu násadek na závěsy v barvě zlatá lesklá, staré zlato (patina), stříbrná lesklá – viz ZA PŘÍPLATEK.
- Možnost libovolného sestavení rozměrů křidel u dvoukřídlových dveří.
- Dvoukřídlové dveře nejsou dostupné s magnetickým zámekem.

ZA PŘÍPLATEK

- ventilační otvory v 1 řadě
- magnetický zámek
- ventilační výřez, ventilační štěrbinová klika
- krytky na závěsy Villadora

(str. 180)

(str. 185)



Villadora MODERN



ŘADA PREMIUM

Villadora MODERN, Space S01, Ořech

VÝŠKA 220

vodorovná struktura dřeva:



Sand



Sand



Sand S01



Sand S02



Sand S03

svislá struktura dřeva:



Space



Space S01



Space S02



Space S03



Line



Ethno



Villadora MODERN, Space S01, Ořech

Detaily si prohlédněte na www.porta.com.pl/dm/villadora.pdf

DEKORY

Přírodní dýha Select ★★★★★☆

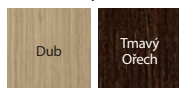

Přírodní dýha Dub ★★★★★☆



Přírodní dýha Jasan ★★★★★☆



Dýha Jasan je dostupná pro Modely skupiny 1, vzor dýhy – květ.

Fólie Naturalna Ořech ★★★★★☆



Dýha Ořech je dostupná pro Modely skupiny 1, vzor dýhy – květ.

Přírodní dýha Dub Satin ★★★★★☆

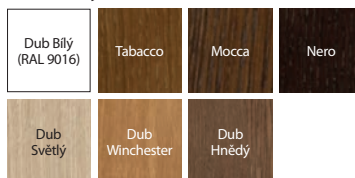

Specifikem přírodní dýhy je možnost výskytu rozdílů v textuře a barvě. Tyto rozdíly nemohou být důvodem k reklamaci.

K Možnost realizace atypických výšek na Porta KONTRAKT, viz. str. 6.



struktura dřeva u modelu Line

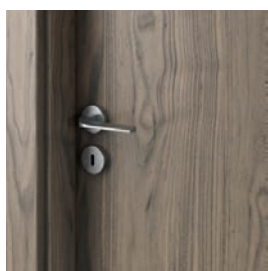

struktura dřeva u modelu Ethno

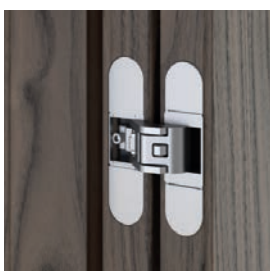

nový skrytý závěs 3D



bezpečný magnetický zámek

TECHNICKÉ INFORMACE

KONSTRUKCE KŘÍDLA

Rám je zhotoven ze dřeva vysoké jakosti, překližky, dutinkové dřevotřísky a oboustranného obložení z dřevovláknitých desek pokrytých modifikovanou dýhou select. Sklo o tl. 8mm. Povrch křídla je zabezpečen ekologickými vodními laky, vytvrzenými technologií UV (polomatný).

PŘÍSLUŠENSTVÍ V CENĚ KŘÍDLA

- Zámek s čelem stříbrný lesk nebo zlatý lesk: pro dozický klíč, pro WC sadu nebo přizpůsobený pro cylindrickou vložku
- Zámek obyčejný nebo magnetický
- Sklo mléčné bezbarvé

ZÁRUBĚŇ

Doporučené bezpodrážkové zárubně:

- Villadora MODERN str. 166

POZNÁMKY

- Dveře jsou vybaveny 3 závěsy – baleny se zárubní.
- Možnost libovolného sestavení rozměrů křídel u dvoukřídlých dveří.
- Dvoukřídlé dveře nejsou dostupné s magnetickým zámkem.

ZA PŘÍPLATEK

- ventilační otvory v 1 řadě
- ventilační výřez 12 mm (varianta)
- magnetický zámek (varianta)
- potažení dýhou Dub Satin Bílý
- výška křídla 220 cm
- klika

(str. 180)



05 DVEŘE SKLÁDACÍ, POSUVNÉ

Porta ALFA, BETA
Posuvný systém PORTA, ALU
Posuvný systém KOMPAKT, METAL

Nabídka posuvných dveří a posuvných systémů značky Porta umožňuje ideální přizpůsobení dveří místnostem, které vyžadují speciální řešení. V posuvných systémech značky Porta můžete použít dveře z libovolné kolekce, které se Vám budou líbit.

Skládací dveře



ALFA, BETA, Dub Milano 1

ALFA



ZPŮSOB OTEVÍRÁNÍ DVEŘÍ* (pohled shora)

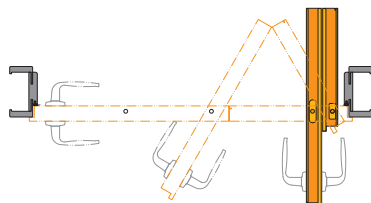

Pravé dveře



Podívejte se na dveře ALFA:
www.porta.com.pl/dm/alfabeta.wmv

POLODRÁŽKOVÉ KŘÍDLO

Kompletní sada se skládá z:

- pojezdového systému (příplatek k sadě)
- dvoudílného křídla
- zárubně Porta SYSTEM (modifikované)

BETA



ZPŮSOB OTEVÍRÁNÍ DVEŘÍ* (pohled shora)

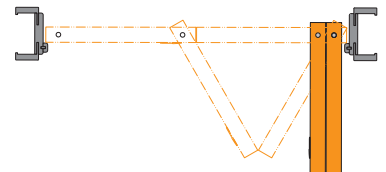

Pravé dveře



Podívejte se na dveře BETA:
www.porta.com.pl/dm/alfabeta.wmv

BEZPOLODRÁŽKOVÉ KŘÍDLO

Kompletní sada se skládá z:

- pojezdového systému (příplatek k sadě)
- dvoudílného křídla
- zárubně Porta SYSTEM (modifikované)

* POZOR: Specifikem kování je, že při úplném otevření křídel způsobují zúžení světlého průchodu (cca o 10 cm)..

DEKORY

Lak Standard ★★★★★☆



Fólie Portadecor ★★★★★☆

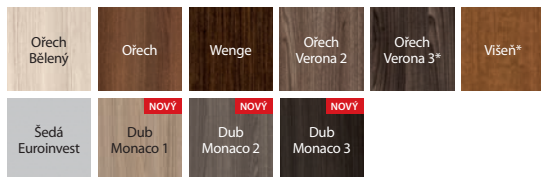

* do vyčerpání zásob

Fólie Portasynchro 3D ★★★★★☆

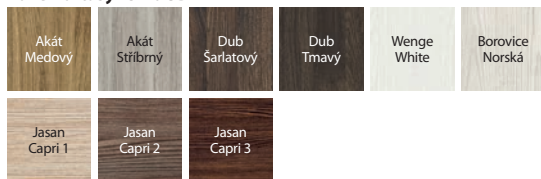

VODOROVNÁ STRUKTURA DŘEVA

Fólie Portaperfect 3D ★★★★★☆

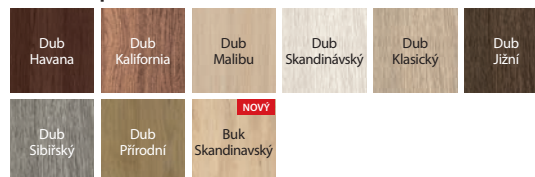

NOVÉ PROVEDENÍ

Laminát CPL HQ 0,2 ★★★★★☆

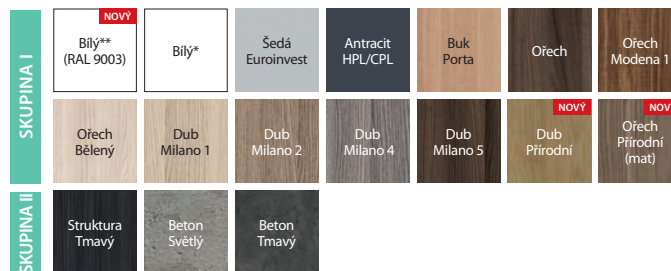

* do vyčerpání zásob

** Bílá (RAL 9003) dostupná v nabídce od prosince 2018

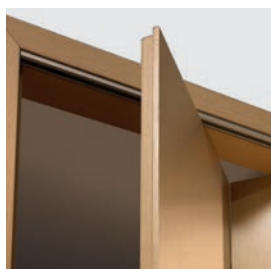

způsob otevírání | skládání
křídla ALFA



způsob otevírání | skládání
křídla BETA

TECHNICKÉ INFORMACE

KONSTRUKCE KŘÍDLA

Výplň křídla tvoří stabilizační výplň „voština“ nebo dutinková dřevotřísková zesílena vnitřním překližkovým rámem (za příplatek).

ALFA jsou dvoudílné asymetrické dveře s klasickým zámkem v křídle a protiplechem v profilu zárubně.

BETA jsou dvoudílné symetrické dveře, bez zámků.

PŘÍSLUŠENSTVÍ V CENĚ KŘÍDLA

- Pojezdový mechanismus
- Těsnění
- Tři skryté stříbrné závěsy
- Zámek: pro dozický klíč, pro WC sadu nebo přizpůsobený pro cylindrickou vložku (ALFA)
- Protiplech zámků (ALFA)
- Kulatá úchytka (BETA)

ZÁRUBEŇ

- Modifikovaná zárubeň Porta SYSTEM, rozpětí nastavitelnosti šířky od B do K str. 158.

POZNÁMKY

- Rozměr „100“ je nedostupný u systému BETA.

ZA PŘÍPLATEK

- rozměr „100“ je nedostupný u systému BETA rozměr „100“ (pouze ALFA)
- výplně dutinkovou dřevotřískovou deskou
- křídlo: laminát CPL 0,2 mm – SKUPINA II
- zárubeň: laminát CPL 0,2 mm – SKUPINA II
- ventilační otvory, ventilační výřez
- cena pojezdového systému Alfa (příplatek k sadě)
- pojezdový systém Beta v ceně zárubně
- klika

(str. 180)

Vzhledem ke složité montáži se doporučuje využít služeb autorizované montážní skupiny.

Posuvný systém



Posuvný systém PORTA, Porta KONCEPT A.9, Wenge White

POSUVNÉ SYSTÉMY NA STĚNU

PORTA



Kompletní sada se skládá z:

- nástěnného systému
- křídla (ve verzi provedení „posuvné“)
- zárubně (ve verzi provedení „tunel“)

ALU



Kompletní sada se skládá z:

- nástěnného systému
- křídla (ve verzi provedení „posuvné“)
- zárubně (ve verzi provedení „tunel“)

DEKORY

Portadecor ★★ ★★
 Portasynchro 3D

Portadur ★★★★★
 Fólie Premium
 Přírodní dýha Select
 Přírodní dýha Dub
 Přírodní dýha Dub Satin

Portaperfect 3D ★★★★★
 Laminát CPL HQ
 Gladstone

Vzorky barev viz. str. 200 – 207.

TECHNICKÉ INFORMACE

KONSTRUKCE POSUVNÉHO SYSTÉMU PORTA

Nabízený systém se skládá z kolejnice s pojezdovými vozíky, krycí lišty kolejnice a dorazové části. Krycí lišta kolejnice a dorazová část jsou vyrobeny z dřevotřísky a MDF materiálu. Přírodní dýhy v povrchové úpravě polomatný lak.

PŘÍSLUŠENSTVÍ V CENĚ SYSTÉMU

- Kolejnice s pojezdovými vozíky
- Protiplech zámku
- Kartáčové samolepicí těsnění
- Vodicí trn zajišťující vertikální stabilitu křídla upevňovaný do podlahy

ZÁRUBEŇ

- Zároveň Porta SYSTEM ve verzi „tunel“ str. 158.
- Rozměry viz. str. 193, Tabulka 11.

POZNÁMKY

- Sada je univerzální, pokud jde o směr vysunutí křídla. Směr je možné měnit usazením dorazové části na levé nebo pravé straně tunelu Porta SYSTEM.

ZA PŘÍPLATEK

- Laminát CPL 0,2 mm – SKUPINA II
- Potažení dýhou Dub Satin Bílý

KONSTRUKCE POSUVNÉHO SYSTÉMU ALU

Nabízený systém se skládá z kolejnice a profilu přidržujícího křídlo. Oba prvky jsou vyrobeny z estetického hliníku.

PŘÍSLUŠENSTVÍ V CENĚ SYSTÉMU

- Vodicí trn zajišťující vertikální stabilitu křídla upevňovaný do podlahy

ZÁRUBEŇ

- Zároveň Porta SYSTEM ve verzi „tunel“ str. 158. Rozměry viz. str. 193, Tabulka 11.

POZNÁMKY

- Sada je univerzální, pokud jde o směr vysunutí křídla.
- Pro správné sestavení systému, zároveň „tunel“ a křídla do kompletu je nutné zvolit křídlo o jeden rozměr větší, např.: pro systém a „tunel“ o šířkách „70“ → pro komplet křídlo „80“, pro „80“ → „90“, pro „150“ → 2x „80“, pro „170“ → 2x „90“ atd.
- Bez možnosti provedení s hákovým zámkem.

Posuvný systém



Posuvný systém KOMPAKT, Porta KONCEPT A.9, Dub Skandinávský

POSUVNÝ SYSTÉM PRO ZABUDOVÁNÍ DO STĚNY

KOMPAKT

ZPŮSOB OTEVÍRÁNÍ DVEŘÍ (pohled shora)

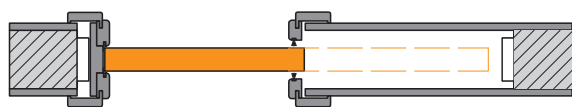

Diskrétní konstrukce, která je součástí sádkartonové stěny, umožňuje montáž dveří všude tam, kde běžně dveře otevírané do prostoru nabourávají koncepci navrženého interiéru nebo se nedají použít.

Kompletní sada se skládá z následujících komponentů:

- Konstruktivní kazeta
- Křídlo (provedení v „posuvné“ verzi)
- Zárubeň

POSUVNÝ SYSTÉM NA STĚNU

METAL

ZPŮSOB OTEVÍRÁNÍ DVEŘÍ (pohled shora)

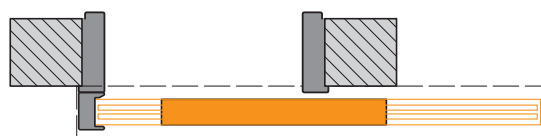

Kovový nástěnný systém pro posuvné dveře je určen ke spolupráci se všemi interiérovými křídly (ve verzi provedení „posuvné“) všude tam, kde koncepce interiéru nebo omezená plocha neumožňuje použití dveří otevíraných do prostoru.

DEKORY

Portadecor
Portasynchro 3D

★★★

Portadur
Fólie Premium
Přírodní dýha Select
Přírodní dýha Dub
Přírodní dýha Dub Satin

★★★★★

Portaperfect 3D
Laminát CPL HQ
Gladstone

★★★★★

Vzorky barev viz. str. 200 – 207.



hákový zámek



konstrukční kazeta



Posuvný systém na stěnu METAL

POZOR! System KOMPAKT i METAL je možné kombinovat s každým křídlem Porta v posuvné verzi.

KOMPAKT,
METAL

TECHNICKÉ INFORMACE

KONSTRUKCE SYSTÉMU KOMPAKT

Nabízený systém se skládá z kovové kazety z pozinkované oceli spolu s kompletním pojezdovým systémem, která tvoří konstrukci uvnitř stěny, a zárubně zhotovené z dřevotřísky a MDF materiálu.

PŘÍSLUŠENSTVÍ V CENĚ SADY

- Konstrukční kazeta
- Kolejnice s pojezdovými vozíky a vodicím trnem usazeným do podlahy
- Protiplech zámku
- Kartáčové protiprachové těsnění
- Zárubeň

ZÁRUBEŇ

- Zárubeň KOMPACT, Rozměry viz. str. 193, Tabulka 11.

POZNÁMKY

- Systém je připraven pro montáž do sádkartonové příčky o šířce 125 mm.

ZA PŘÍPLATEK

- systém synchronizace zamykání křídel u dvoukřídlových dveří
- laminát CPL 0,2 mm – SKUPINA II
- potažení dýhou Dub Satin Bílý

KONSTRUKCE SYSTÉMU METAL

Kompletní systém se skládá z rohové velké skládané zárubně na zeď se šířkou profilu 100 mm zhotovené ve verzi „tunel“ (tzn. bez závěsů, otvorů na zámečnický zámek a drážky pro těsnění), z kolejnice s pojezdovými vozíky, krycí lišty kolejnice a dále dorazové části. Všechny prvky sady jsou vyrobeny z pozinkovaného ocelového plechu a jsou dodávány klientovi zabalené do kartonu pro složení v místě montáže.

PŘÍSLUŠENSTVÍ V CENĚ SYSTÉMU

- Kartáčové samolepicí těsnění
- Vodicí trn zajišťující vertikální stabilitu křídla upevňovaný do podlahy

ZÁRUBEŇ

- Kovová/ocelová zárubeň skládací v provedení „tunel“, 60°, 70°, 80°, 90°, 100° rozměry viz str. 191, Tabulka 7.
- Sada je dostupná jako univerzální (tzn. bez levé nebo pravé strany) a je vyráběna ve verzi pro osazení na hotové podlaze – úroveň „0“.
- Změny směru vysunutí dveří lze dosáhnout umístěním dorazové části na levé nebo pravé straně zárubně.



06 DVEŘE TECHNICKÉ

Akustické 27 dB, 32 dB

Porta SILENCE 37 dB, EI 30

Akustické 42 dB

Protipožární EI 30, EI 60

ENDURO

AQUA

Více podrobných informací
najdete v investičním katalogu INVESTMENT CATALOGUE
www.porta.com.pl/do-pobrania



PRODUKTY
PORTA STEEL



V kapitole technických dveří Vám představujeme
výrobky dobře známé z investičních projektů.
Nabízíme zároveň akustické dveře,
a také protipožární dveře.

Akustické 27 dB, 32 dB



Akustické 32 dB, Bílá

Akustické izolace:
Rw=27 dB
Rw=32 dB

Všechny dostupné modely viz str. 122

V ceně
• křídlo
• zárubeň

■ DVEŘE 27 dB, 32 dB MAJÍ TŘÍDU ZVUKOVÉ IZOLACE:

- Rw=27 dB (27–31 dB)
- Rw=32 dB (32–36 dB)



Model Ploché, Bílá



zámek pro cylindrickou vložku



padací práh



čepový závěs 27dB

Rw 27dB
D1 25Rw 32dB
D1 30

PROJEKT



60 - 100



40-44 mm



44-48 mm



DEKORY

Přírodní dýha Select ★★★★★
 Přírodní dýha Dub, Jasan, Ořech
 Přírodní dýha Dub Satin
 Laminát PVC imitace dřeva

Laminát CPL HQ 0,2 mm ★★★★★

Laminát CPL HQ 0,7 mm ★★★★★
 Gladstone

Vzorky barev viz. str. 200 – 207.

POZOR! Všechny přírodní dýhy (s výjimkou dýhy Jasan a Ořech) lze zhotovit s vodorovnou nebo svislou strukturou dřeva (týká se křídla).

POZOR! Ke vstupním dveřím doporučujeme laminát CPL nebo Gladstone, zvláště pak při použití ve veřejných budovách.

27 dB, 32 dB

TECHNICKÉ INFORMACE

PŘÍSLUŠENSTVÍ

- Tři čepové závěsy
- Zámek přizpůsobený pro cylindrickou vložku
- Padací práh
- Těsnění v zárubni
- Zárubeň
- V povrchu laminát CPL HQ nebo Gladstone jsou hrany křídla pokryté hranou ABS.

ZÁRUBEŇ

- Zárubeň Porta SYSTEM regulovaná (dveře 27 dB) nebo regulovaná zesílená (dveře 32 dB), viz str. 158.
- Kovová rohová zárubeň, o šířce 100 mm.
- Zárubeň PROJEKT BIS, PROJEKT PREMIUM (str. 176).

POZNÁMKY

- Třída akustické izolace Rw = 27 dB (rozsah 27 ÷ 31 dB) D1=25 dB.
- Třída akustické izolace Rw = 32 dB (rozsah 32 ÷ 36 dB) D1=30 dB.
- Minimální šířka křídla u modelů s rámečky: rámeček 1 – 444 mm, rámeček 2 – 644 mm, rámeček 3 – 468 mm, rámeček 4 – 744 mm.
- Rozměr „60“ pouze pro plochá křídla.

ZA PŘÍPLATEK

- rozměr „100“
- regulovaný protiplech zámku v ocelové zárubni
- křídlo: dekory laminátu CPL 0,2 mm a 0,7 mm – SKUPINA II
- zárubeň: dekory laminátu CPL 0,2 mm – SKUPINA II
- křídlo: barvy Gladstone ve svislé struktuře dřeva
- **AKCE** – intarzie stříbrné nebo černé výhradně
- pro kolekci frézované OFFICE – týká se modelů 6–9
- intarzie s fólií (na 1 stranu, na dvě strany cena x 2)
- intarzie s přírodní dýhou (na 1 stranu, na dvě strany cena x 2)
- křídlo: přírodní dýha Dub Satin Bílý
- křídlo: přírodní dýha Dub Satin (další barvy)
- křídlo: přírodní dýha Ořech
- zárubeň: přírodní dýha Dub Satin Bílý
- zárubeň: přírodní dýha Dub Satin (další barvy)
- zárubeň: přírodní dýha Ořech
- rám z žeziva exotického dřeva (pouze v RW 27 dB)
- profil kovové zárubně pro obklad PROJEKT BIS
- profil kovové zárubně pro obklad PROJEKT PREMIUM
- rozšíření profilu zárubně od 80 do 100 mm
- rozšíření profilu zárubně od 101 do 150 mm
- rozšíření profilu zárubně od 151 do 270 mm
- rozšíření profilu zárubně od 271 do 390 mm
- zesílení pod samozavírač v kovové zárubni
- montážní zápustky (kovová zárubeň)
- montážní kotvy (kovová zárubeň)
- klika

bez příplatku

(str. 182)

Porta SILENCE 37 dB, EI 30



Porta SILENCE, Dub Milano 5

Akustická izolace $R_w=37$ dB
Požární odolnost 30 min
Kouřotěsnost

Všechny dostupné modely viz str. 122

V ceně
• křídlo
• zárubeň

■ DVEŘE PORTA SILENCE MAJÍ
TŘÍDU ZVUKOVÉ IZOLACE:

- $R_w=37$ dB (37–41 dB)



zámek pro cylindrickou vložku



zesílené závěsy



padací práh



Ploché, Dub Milano 5 s regulovanou zárubní

Rw 37dB
D_s 35

EI30



Sa, Sz00



třída 4



PROJEKT



80 - 100



49-54 mm



DEKORY

Přírodní dýha Select ★★★★★
 Přírodní dýha Dub, Jasan, Ořech
 Přírodní dýha Dub Satin
 Laminát PVC imitace dřeva

Laminát CPL HQ 0,2 mm ★★★★★

Laminát CPL HQ 0,7 mm ★★★★★
 Gladstone

Vzorčky barev viz. str. 200 – 207.

POZOR! Všechny přírodní dýhy (s výjimkou dýhy Jasan a Ořech) lze zhotovit s vodorovnou nebo svislou strukturou dřeva (týká se křídla).

POZOR! Ke vstupním dveřím doporučujeme laminát CPL nebo Gladstone, zvláště pak při použití ve veřejných budovách.

TECHNICKÉ INFORMACE

KONSTRUKCE KŘÍDLA

Výplň dveří tvoří 5 vrstev speciální akustická konstrukce PortaSilence® v rámu z lepeného jehličnatého dřeva. Rám včetně výplně je oboustranně opláštěný HDF deskou. Dostupné v polodrážkové a bezpolodrážkové verzi. V povrchu laminát CPL HQ nebo Gladstone jsou hrany křídla pokryté hranou ABS.

PŘÍSLUŠENSTVÍ

- Dva nebo tři zesílené objektové závěsy.
- Polodrážková verze zárubně MDF – 4 čepové závěsy
- Zadlabávací zámek na západku pro cylindrickou vložku.
- Padací práh.

ZÁRUBEŇ

- Možnost objednání zárubně ve dvou variantách, v polodrážkové a bezpolodrážkové verzi
- Zárubeň Porta SYSTEM regulovaná pro tloušťku zdi v rozsahu od 120 do 300 mm, vyrobená z překližky.
- Kovová rohová zárubeň o šířce profilu 100 mm. Je zhotovena z ocelového, oboustranně pozinkovaného plechu, o tloušťce 1,5 mm.
- Konstantní (fixní) zárubeň MDF 100 mm.
- Zárubeň PROJEKT BIS (str. 176)
- Zárubeň Projekt PREMIUM, oddělení Kontraktů.

POZNÁMKY

- Dveře požárně odolné by měly být vybaveny klikou s rukojetí s ocelovým jádrem.
- V případě použití jiného kování, než navrženého firmou PORTA, je nutné se řídit pokyny uvedenými v záručním listu.
- Dostupné výhradně ve verzi ploché, s intarsiemi a s rámečky
- Dveře protipožární - intarzie pouze na obou stranách.

ZA PŘÍPLATEK

- rozměr „100“
- křídlo: barvy laminátu CPL 0,2 mm a 0,7 mm – SKUPINA II
- zárubeň: barvy laminátu CPL 0,2 mm – SKUPINA II
- křídlo: barvy Gladstone ve svislé struktuře dřeva
- **AKCE** – intarzie stříbrné nebo černé výhradně
- pro kolekce frézované OFFICE – týká se modelů 6–9 bez příplatku
- intarzie s fólií (na 1 stranu, na dvě strany cena x 2)
- intarzie s přírodní dýhou (na 1 stranu, na dvě strany cena x 2)
- křídlo: přírodní dýha Dub Satin Bílý
- křídlo: přírodní dýha Dub Satin (další barvy)
- křídlo: přírodní dýha Ořech
- zárubeň: přírodní dýha Dub Satin Bílý
- zárubeň: přírodní dýha Satin (další barvy)
- zárubeň: přírodní dýha Ořech
- profil kovové zárubně pro obklad PROJEKT BIS
- rozšíření profilu kovové zárubně od 101 do 150 mm
- rozšíření profilu kovové zárubně od 151 do 270 mm
- rozšíření profilu kovové zárubně od 271 do 390 mm
- rám z řeziva exotického dřeva (pouze v Rw 27 dB)
- klika

(str. 182)

Akustické 42 dB

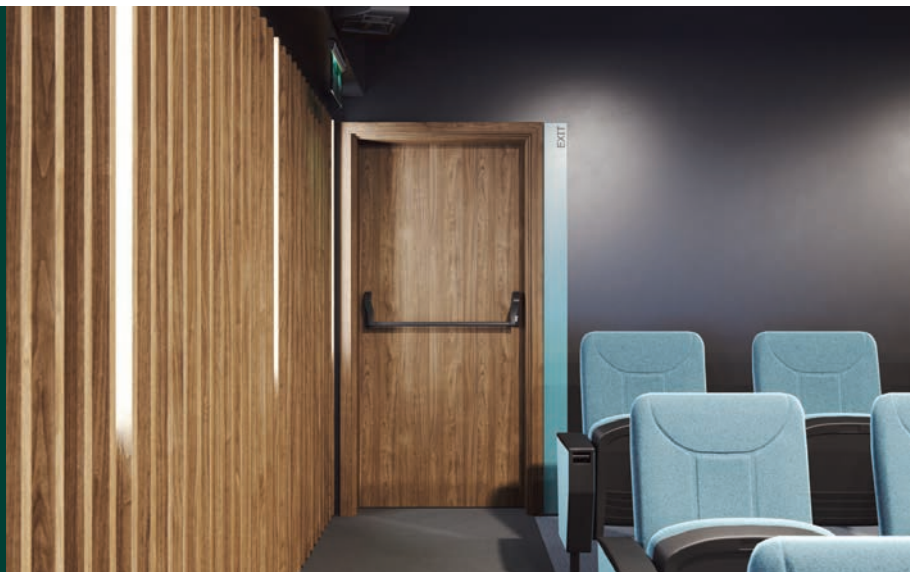

Akustická izolace
Rw=42 dB

Akustické 42dB, Ořech Přírodní (mat)

Všechny dostupné modely viz str. 122

V ceně

- křídlo
- zárubeň

DVEŘE 42 dB MAJÍ TŘÍDU ZVUKOVÉ IZOLACE:

- Rw=42 dB (42–46 dB)



Ploché, Ořech Přírodní (mat)

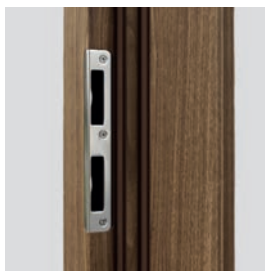

zámek pro cylindrickou vložku

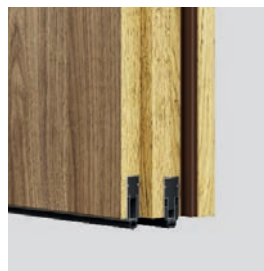

padací práh
(verze na zárubeň Porta SYSTEM)

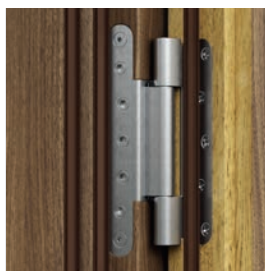

zesílené závěsy

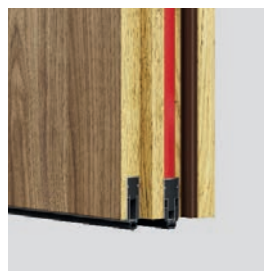

padací práh
(verze na zárubeň kovové a MDF)

Rw 42dB
D, 40

EI30



Sa, S200



PROJEKT



80 - 100



68-73 mm

nevtahuje se na komplet
se zárubní Porta system

DEKORY

Přírodní dýha Select ★★★★★
 Přírodní dýha Dub, Jasan, Ořech
 Přírodní dýha Dub Satin
 Laminát PVC imitace dřeva

Laminát CPL HQ 0,7 mm ★★★★★★
 Gladstone

Vzorky barev viz. str. 200 – 207.

POZOR! Všechny přírodní dýhy (s výjimkou dýhy Jasan a Ořech) lze zhotovit s vodorovnou nebo svislou strukturou dřeva (týká se křídla).

POZOR! Ke vstupním dveřím doporučujeme laminát CPL nebo Gladstone, zvláště pak při použití ve veřejných budovách.

TECHNICKÉ INFORMACE

PŘÍSLUŠENSTVÍ

- Dva zesílené objektové závěsy, tři závěsy dla MDF (EI 30)
- Zámek přizpůsobený pro cylindrickou vložku
- Dvě prahová těsnění, automatické
- Gumové těsnění po obvodu v drážce křídla a zárubně
- Protipožární těsnění, které vlivem vysoké teploty zvětší svůj objem – výhradně kovová zárubeň a MDF (EI30) Rw 42dB

ZÁRUBEŇ

- Regulovaná zesílená zárubeň Porta SYSTEM zesílena TYP DT-AW/PS pro tloušťku zdi v rozsahu od 120 mm do 300 mm. Trámy zárubně jsou vyrobeny z překližky.
- Kovová zárubeň rohová TYP DT-AW/M se šířkou profilu 120 mm je zhotovena z ocelového plechu o tloušťce 1,5 mm. Obsahuje zesílení pod samozavírač ve standardu
- Konstantní (fi xni) zárubeň MDF 100 mm Rw 42 dB vybavena kapsami pro závěsy s regulací ve třech rovinách. Možnost provedení zárubně ve verzi s regulací přizpůsobenou šířce stěny (od šířky 160 mm) – v nabídce Porta KONTRAKT. Nelze objednat zesílení pod samozavírač.
- Zárubeň PROJEKT BIS, PROJEKT PREMIUM (str. 176).

POZNÁMKY

- Třída akustické izolace Rw = 42 dB (rozsah 42 ÷ 46 dB).
- Aby byly splněny podmínky stavebního zákona pro protipožární dveře a/nebo kouřotěsnosti, je nutno používat samozavírač.
- Dveře odolné proti požáru by měly být vybaveny klikami s rukojetí s ocelovým jádrem.
- V případě použití jiného kování, než navrženého firmou PORTA, je nutné se řídit pokyny uvedenými v záručním listu.

ZA PŘÍPLATEK

- rozměr, 100"
- křídlo: barvy laminátu CPL 0,2 mm a 0,7 mm – SKUPINA II
- zárubeň: barvy laminátu CPL 0,2 mm – SKUPINA II
- **AKCE** – intarzie stříbrné nebo černé výhradně
- pro kolekce frézované OFFICE – týká se modelů 8–9
- intarzie s fólií (na 1 stranu, na dvě strany cena x 2)
- intarzie s přírodní dýhou (na 1 stranu, na dvě strany cena x 2)
- křídlo: přírodní dýha Dub Satin Bílý
- křídlo: přírodní dýha Dub Satin (další barvy)
- křídlo: přírodní dýha Ořech
- zárubeň: přírodní dýha Dub Satin Bílý
- zárubeň: přírodní dýha Satin (další barvy)
- zárubeň: přírodní dýha Ořech
- profil zárubně ocelové pro PROJEKT BIS
- profil zárubně ocelové pro PROJEKT PREMIUM
- rozšíření profilu kovové zárubně od 101 do 150 mm
- rozšíření profilu kovové zárubně od 151 do 270 mm
- rozšíření profilu kovové zárubně od 271 do 390 mm
- zesílení pro samozavírač v zar. Porta SYSTEM
- klika

(str. 182)

Protipožární EI 30, EI 60



Protipožární EI 30

EI 30
Požární odolnost 30 min.
Akustické izolace $R_w=32$ dB
EI 60
Požární odolnost 60 min.
Akustické izolace $R_w=32$ dB

Všechny dostupné modely viz str. 122



Model 3, Dub Hnědý, zárubeň MDF

V ceně

- křídlo
- zárubeň

DVEŘE EI 30 a EI 60 MAJÍ TŘÍDU ZVUKOVÉ IZOLACE:

- $R_w=32$ dB (32–36 dB)

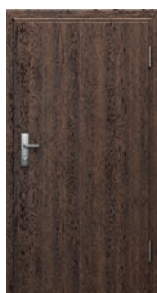

ploché (EI 30)



model 2 (EI 60)



model 3
(EI 30, EI 30 soft)

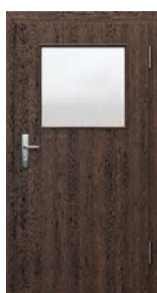

příklady prosklení
v nabídce Porta KONTRAKT (EI 30)



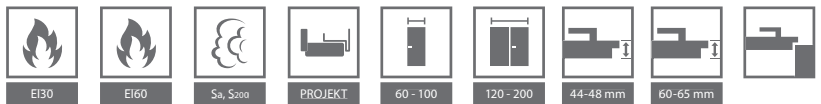

DEKORY

Přírodní dýha Select ★★★★★
 Přírodní dýha Dub, Jasan, Ořech
 Přírodní dýha Dub Satin
 Laminát PVC imitace dřeva

Laminát CPL HQ 0,2 mm ★★★★★

Laminát CPL HQ 0,7 mm ★★★★★
 Gladstone

Vzorky barev viz. str. 200 – 207.

POZOR! Všechny přírodní dýhy (s výjimkou dýhy Jasan a Ořech) lze zhotovit s vodorovnou nebo svislou strukturou dřeva (týká se křídla).

POZOR! Ke vstupním dveřím doporučujeme laminát CPL nebo Gladstone, zvláště pak při použití ve veřejných budovách.

TECHNICKÉ INFORMACE

PŘISLUŠENSTVÍ

- Závěsy: tři nebo čtyři (EI 30 soft, EI 60)
- Zámek přizpůsobený pro cylindrickou vložku
- Ohnivzdorné sklo (stálá šířka, nezávislá na rozměru křídla)
- Protipožární těsnění (vlivem vysoké teploty zvětší svůj objem) v křídle
- Prahové pohyblivé těsnění v křídle
- V povrchu laminát CPL HQ nebo Gladstone jsou hrany křídla pokryté hranou ABS.

ZÁRUBEŇ

- Zárubeň stálá MDF EI30 100 mm a regulovaná (min. 160 mm) (EI 30, EI 30 SOFT) vybavena regulovanými závěsy – objektové pro EI 30 a čepové regulované pro EI 30 SOFT.
- Dřevěná zárubeň 100 mm (EI 60) je zhotovena z tvřivstvé borovicové překližky, je vybavena regulovanými čepovými závěsy.
- Kovová rohová zárubeň o šířce profilu 100 mm je zhotovena z ocelového, oboustranně žárově pozinkovaného plechu, o tloušťce 1,5 mm. Je vybavena zesílením pod samozavírač, montážními hmoždinkami a tříprvkovými závěsy.
- Zárubeň PROJEKT BIS (str. 176).
- Zárubeň PROJEKT Premium je k dispozici s dokumentací jednorázového povolení v oddělení kontraktů.

POZNÁMKY

- Dveře odolné proti požáru by měly být vybaveny klikami s rukojetí s ocelovým jádrem.
- V případě použití jiného kování, než navrženého firmou PORTA, je nutné se řídit pokyny uvedenými v záručním listu.
- Třída akustické izolace $R_w = 32$ dB (rozah 32 ÷ 36 dB).
- Rozměr „60“ není dostupný pro kolekci frézované OFFICE. Minimální šířka křídla s rámečky: rámeček 1 – 444 mm, rámeček 2 – 644 mm, rámeček 3 – 468 mm, rámeček 4 – 744 mm.

- Rozměr „100“ je pro EI 60 nedostupný ve standardní nabídce – vyžaduje individuální dohodu (Porta KONTRAKT).
- EI 30 SOFT nejsou dostupné ve dvoukřídle verzi.

ZA PŘÍPLATEK

- rozměr „100“
- křídlo: barvy laminátu CPL 0,2 mm a 0,7 mm – SKUPINA II
- zárubeň: barvy laminátu CPL 0,2 mm – SKUPINA II
- křídlo: barvy Gladstone ve svislé struktuře dřeva
- třetí závěs v zárubní MDF
- **AKCE** – intarzie stříbrné nebo černé výhradně pro kolekce frézované OFFICE – týká se modelů 8–9
- intarzie s fólií (na 1 stranu, na dvě strany cena x 2)
- intarzie s přírodní dýhou (na 1 stranu, na dvě strany cena x 2)
- křídlo: přírodní dýha Dub Satin Bílý
- křídlo: přírodní dýha Dub Satin (další barvy)
- křídlo: přírodní dýha Ořech
- zárubeň regulovaná: přírodní dýha Dub Satin Bílý
- zárubeň: přírodní dýha Satin (další barvy)
- zárubeň: přírodní dýha Ořech
- profil kovové zárubně pro obklad PROJEKT BIS
- rozšíření profilu kovové zárubně od 80 do 100 mm
- rozšíření profilu kovové zárubně od 101 do 150 mm
- rozšíření profilu kovové zárubně od 151 do 270 mm
- rozšíření profilu kovové zárubně od 271 do 390 mm
- klika
- čtveruhové krycí lišty

(str. 182)

(str. 184)

ENDURO

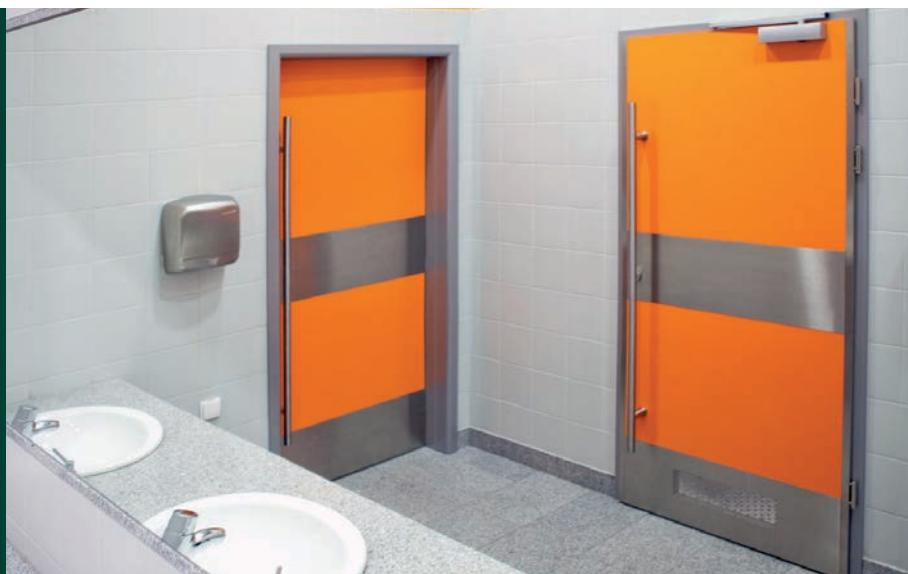

Příklad netypické realizace Porta KONTRAKT, viz. str. 6.

Vnitřní technické dveře nejvyšší kvality, třídy odolnosti proti otěru a vnějším vlivům, s použitím speciálně profilované lišty z nerezové oceli a mimořádně odolného laminátu HPL nebo CPL.

10
LET
ZÁRUKY
KONSTRUKCE



ENDURO model 3, Antracit

V ceně
• křídlo
• zárubeň



plné



model 1



model 2



model 3



model 4

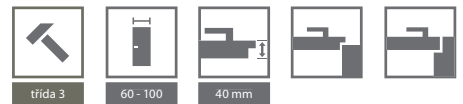

DEKORY

Laminát HPL a CPL 0,7 ★★★★★★

NOVÝ Bílá** (RAL 9003)	Bílá*	Sedá Euroinvest	Ořech Bělený	Antracit HPL/CPL	Ořech	Buk Porta
Dub Milano 1	Dub Milano 2	Dub Milano 4	Dub Milano 5	Ořech Modena 1	NOVÝ Dub Přírodní	NOVÝ Ořech Přírodní (mat)

* do vyčerpání zásob

** Bílá (RAL 9003) dostupná v nabídce od prosince 2018

PŘÍKLADOVÉ UPLATNĚNÍ DVEŘÍ ENDURO:

- Laboratoře
- Dentistické ordinace
- Nemocnice

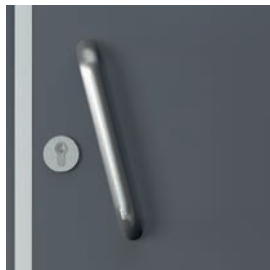

jednoduché madlo



horní panel



dolní panel



dolní ventilační panel



ventilační mřížka

TECHNICKÉ INFORMACE

PŘÍSLUŠENSTVÍ

- Tři zesílené čepové tříprvkové závěsy
- U kyvné verze dva („60“), tři („70“, „80“) nebo čtyři („90“) závěsy
- Bezpečnostní tvrzené sklo čiré nebo matné (u modelu 4 bezpečnostní sklo)
- Zámek dostupný ve třech variantách: pro dozický klíč, pro WC sadu nebo přizpůsobený pro cylindrickou vložku
- Křídlo má zesílení pro samozavírací

ZÁRUBEŇ

- Kovová rohová zárubeň, o šířce profilu 105 mm je zhotovena z ocelového, oboustranně pozinkovaného plechu, o tloušťce 1,2 mm. Je vybavena třemi zesílenými tříprvkovými závěsy, gumovým obvodovým těsněním, šesti montážními hmoždinkami. Zárubeň je práškově lakovaná základní barvou na barvu bílou (RAL 9016), šedou (RAL 7047), hnědou (RAL 8028), krémovou (RAL 1001) nebo antracit HPL/CPL.
- Možnost objednání zárubně ve dvou verzích:
 - k osazení na hotovou podlahu – úroveň „0“
 - kalití do podlahy – úroveň „-30“

POZNÁMKY

- Nový montážní systém lišty na hranu bez zásahu do struktury povrchu.
- Maximální velikost kyvného křídla je „90“.

ZA PŘÍPLATEK

- rozměr „100“
- regulovatelný protiplech
- profil zárubně od 80 do 100 mm
- rozšíření profilu zárubně od 106 do 150 mm
- rozšíření profilu zárubně od 155 do 270 mm
- rozšíření profilu zárubně od 275 do 390 mm
- horní panel (komplet na dvě strany)
- dolní panel (komplet na dvě strany)
- dolní ventilační panel (komplet na dvě strany)
- ventilační mřížka (komplet na dvě strany)
- jednoduché madlo (komplet na jednu stranu)
- jednoduché madlo (komplet na dvě strany)
- provedení v kyvné verzi profil zárubně od 80 do 100 mm
- klika (EDEL)

bez příplatku

(str. 181)

AQUA



Konstrukce dveří umožňuje jejich použití v komerčních prostorech např. kancelářích, gastronomických a wellness provozech.

AQUA model 4, Šedá Euroinvest

V ceně
• křídlo
• zárubeň



AQUA model 4, Šedá Euroinvest



plné



model 1



model 2



model 3



model 4

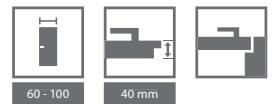

DEKORY

Laminát HPL ★★★★★



* do vyčerpání zásob

** Bílá (RAL 9003) dostupná v nabídce od prosince 2018

PŘÍKLADOVÉ UPLATNĚNÍ DVEŘÍ AQUA:

- Restaurace
- Provozovny
- Komerční prostory
- Wellness
- Kosmetické salóny

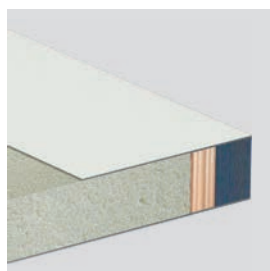

průřez křídla

TECHNICKÉ INFORMACE

PŘÍSLUŠENSTVÍ

- Dva závěsy vyrobené z nerezové oceli
- Bezpečnostní tvrzené sklo čiré nebo matné (u modelu 4 bezpečnostní sklo)
- Zámek z nerezové oceli je dostupný ve třech variantách: pro dozický klíč, pro WC sadu nebo přizpůsobený pro cylindrickou vložku
- Zárubeň

ZÁRUBEŇ

- Kovová rohová zárubeň, o šířce profilu 105 mm je zhotovena z ocelového, oboustranně pozinkovaného plechu, o tloušťce 1,2 mm. Je vybavena třemi zesílenými tříprvkovými závěsy, gumovým obvodovým těsněním, šesti montážními hmoždinkami. Lakováno práškovou barvou základní (vzorky barev na str. 207).
- Možnost objednání zárubně ve dvou verzích:
 - k osazení na hotovou podlahu – úroveň „0“
 - k zalití do podlahy – úroveň „-30“

POZNÁMKY

- Možnost instalování samozavírače.

ZA PŘÍPLATEK

- rozměr „100“
- mřížka z nerezové oceli
- profil zárubně od 80 do 100 mm
- rozšíření profilu zárubně od 106 do 150 mm
- rozšíření profilu zárubně od 155 do 270 mm
- rozšíření profilu zárubně od 275 do 390 mm
- zesílení pro samozavírač v kovové zárubni
-  zesílení pod samozavírač v křídle
- klika (EDEL)

bez příplatku

(str. 6)

(str. 181)



GRANIT RC 3
viz. str. 130

07 DVEŘE VSTUPNÍ VNITŘNÍ

AGAT 32 dB

OPAL RC 2, 32 dB

Steel SAFE RC 2, RC 3

KWARC RC 2, 32 dB, EI 30

GRANIT RC 3, 32 dB, EI 30

EXTREME RC 3, 37 dB, EI 30

GRANIT třída C, 32 dB, EI 30

Kolekce vstupních dveří je nabídka masivních dveří chránících naše příbytky či jiná místa, které vyžadují zvláštní bezpečnost a ochranu.

Nabídka byla doplněna o novou kolekci Porta EXTREME – dveře spojující akustické vlastnosti, odolnost proti ohni, kouři a bezpečnostní vlastnosti.

Přehled modelů

vnitřní vstupní a technické dveře

PREZENTOVANÉ KOLEKCE MODELŮ DVEŘÍ SE TÝKAJÍ:

- vnitřní vstupní dveře AGAT (str. 124), OPAL (str. 124), KWARC (str. 128), GRANIT RC3 (str. 130), EXTREME RC 3 (str. 132), GRANIT kl. C (str. 134)
- technických dveří Akustické 27 dB (str. 108), 32 dB (str. 108), Porta SILENCE 37 dB, EI 30 (str. 110), 42 dB (str. 112), Protipožární EI 30, EI 60 (str. 114)

FRÉZOVANÉ, fólie PVC imitace dřeva



model 2



model 4



model 8



model 9

PLOCHÉ – svislá
struktura dřeva



PLOCHÉ – vodorovná
struktura dřeva



NOVINKA
PLOCHÉ
s aplikací bílé sklo*



NOVINKA
PLOCHÉ
s aplikací černé sklo*



* dostupné pouze v kolekci AGAT, OPAL v polské normě (povrch syntetický)

S INTARZIEMI: syntetické povrchy – svislá struktura dřeva (vyjma: Portasynchro Jasan Capri – vodorovná struktura dřeva), povrch Gladstone modely 3, 6, 9; přírodní dýhy – struktura dřeva schodná se směrem intarzií



intarzie 1

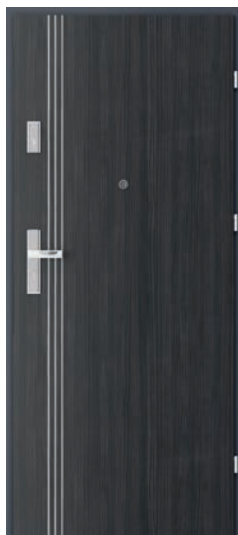

intarzie 3



intarzie 4



intarzie 6



intarzie 7

FREZOVANÉ OFFICE, Fólie PVC imitace dřeva



intarzie 8



intarzie 9



model 8*



model 9*

* Možnost objednání bez intarzií.



S RÁMEČKY, přírodní dýhy*



rámeček 1



rámeček 2



rámeček 3 s panelem



rámeček 4 s panelem

* Ozdobné rámečky jsou dostupné s přírodní dýhou dub. Podrobnosti o nestandardních objednávkách v Porta KONTRAKT.

AGAT PLUS, OPAL PLUS



AGAT Plus Ploché, Akát stříbrný, s MDF zárubní

Bezpečnostní třída RC 2 (Opal)
Akustická izolace $R_w=32$ dB

Všechny dostupné modely viz. str. 122

V ceně
• křídlo
• zárubeň
• kovový práh

DVEŘE OPAL PLUS

Bezpečnostní dveře OPAL třídy RC 2 dle ČSN EN 1627:2012 OPAL mají třídu zvukové izolace $R_w=32$ dB (32-36 dB) a bezpečnostní třídu 2 dle evropské normy ENV – pod podmínkou zkompletování křídla se speciální kovovou zárubní Porta, prahem z nerezové oceli a klikou se štítkem minimálně 2. třídy ENV a cylindrické vložky minimálně 4. třídy ENV.

DVEŘE AGAT PLUS

Zesílené dveře AGAT mají zámek 2. bezpečnostní třídy a akustickou izolaci $R_w=32$ dB (32-36 dB).



OPAL Ploché s aplikací bílé sklo, Akát stříbrný, s ocelovou zárubní
Sklenná aplikace je dostupná pouze v PN



čepový zámek přizpůsobený pro cylindrické vložky – AGAT

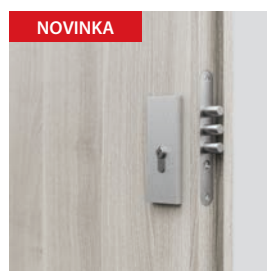

bezpečnostní trny proti vylomení - OPAL



regulovatelný protiplech v ocelové zárubni (za příplatek)



DEKORY

Portasynchro 3D



Přírodní dýha Select
Přírodní dýha Dub, Jasan, Ořech
Přírodní dýha Dub Satin
Laminát PVC imitace dřeva



Portaperfect 3D
Laminát CPL HQ 0,2 mm



Laminát CPL HQ 0,7 mm
Gladstone



Vzorok barev viz. str. 200 – 207.

POZOR! Všechny přírodní dýhy (s výjimkou dýhy Jasan a Ořech) lze zhotovit s vodorovnou nebo svislou strukturou dřeva (týká se křídla).

POZOR! Ke vstupním dveřím doporučujeme laminát CPL nebo Gladstone, zvláště pak při použití ve veřejných budovách.

POZOR! Frézované/OFFICE křídla dostupné výhradně v laminátu PVC imitace dřeva.



Puste si montážní video dveří AGAT:
www.porta.com.pl/dm/montazagat.wmv



Puste si montážní video dveří OPAL:
www.porta.com.pl/dm/montazopal.wmv

DOPORUČUJEME!

DÍKY POUŽITÍ KONSTRUKCE VYUŽÍVAJÍCÍ VRSTVU HLINÍKOVÉHO PLECHU, JSME DOSÁHLI VÝJIMEČNÉ ODOLNOSTI DVEŘÍ AGAT / OPAL PROTI NEGATIVNÍMU PŮSOBENÍ SPECIFICKÝCH PROVOZNÍCH PODMÍNEK, CHARAKTERISTICKÝCH PRO SCHODIŠTĚ, TEPLOTNÍ ROZDÍLY A VLHKOST VZDUCHU.

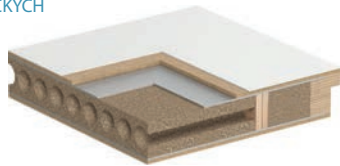

TECHNICKÉ INFORMACE

KONSTRUKCE KŘÍDLA

Rám křídla je zhotoven z lepeného jehličnatého dřeva. Křídlo je dodatečně zesíleno vnitřním rámem. Opláštění křídla tvoří vrstva hliníku a dřevovláknitá deska. Dostupná křídla jsou doplněna hliníkovou intarzií stříbrné nebo černé barvy. Přírodní dýhy v povrchové úpravě matný lak. V povrchu laminát CPL HQ nebo Gladstone jsou hrany křídla pokryté hranou ABS.

PŘÍSLUŠENSTVÍ V CENĚ DVEŘÍ (AGAT PLUS)

- Jeden nebo dva zasouvací zámkové prvky pro cylindrickou vložku
- Tři závěsy
- Záručeň je vybavena standardním prahem z nerezové oceli (90 mm)

PŘÍSLUŠENSTVÍ V CENĚ DVEŘÍ (OPAL PLUS)

- Zámek lištový, čtyřbodový pro dvě cylindrické vložky
- Tři čepové závěsy (kovová záručeň), tři tříprvkové závěsy (rám MDF)
- Lišta proti vylovení (rám MDF)
- Tři bezpečnostní trny proti vylovení
- Záručeň je vybavena standardním prahem z nerezové oceli (90 mm)

ZÁRUBEŇ

- Kovová záručeň rohová, o šířce profilu 105 mm je vyrobena z ocelového, oboustranně pozinkovaného plechu o tloušťce 1,2 mm (AGAT) nebo 1,5 mm (OPAL).
- Je vybavena třemi čepovými závěsy standard, gumovým obvodovým těsněním, a OPAL navíc šesti montážními zápustkami.
- Záručeň PROJEKT BIS, PROJEKT Premium (str. 178).
- Speciální záručeň MDF.

POZNÁMKY

- Příprava pro zkrácení dveří (maximálně o 60 mm).
- Třída akustické izolace $R_w = 32$ dB (rozsah 32 + 36 dB).

- Při nákupu MDF záručeň je nutné dokoupit krycí lišty.
- Dveře AGAT i OPAL model ploché se sklem dostupný pouze v PN s kukátkem.

ZA PŘÍPLATEK

- kukátko
- rozměr „100“
- regulovatelný protiplech v ocelové záručeň
- ocelová záručeň: barva černá
- křídlo: barvy laminátu CPL 0,2 mm a 0,7 mm – SKUPINA II
- záručeň: barvy laminátu CPL 0,2 mm – SKUPINA II
- křídlo: barvy Gladstone ve svislé struktuře dřeva
- aplikace bílé nebo černé sklo v plochých modelech
- **AKCE** – intarzie stříbrné nebo černé výhradně pro kolekce frézované OFFICE – týká se modelů 8–9
- intarzie s fólií (na 1 stranu, na dvě strany cena x 2)
- intarzie s přírodní dýhou (na 1 stranu, na dvě strany cena x 2)
- křídlo: přírodní dýha Dub Satin Bílý
- křídlo: přírodní dýha Dub Satin (další barvy)
- křídlo: přírodní dýha Ořech
- záručeň: přírodní dýha Dub Satin Bílý
- záručeň: přírodní dýha Dub Satin (další barvy)
- záručeň: přírodní dýha Ořech
- vybavení záručeň AGAT 6 montážními zápustkami
- profil ocelové záručeň pro PROJEKT BIS
- profil ocelové záručeň pro PROJEKT PREMIUM
- rozšíření profilu záručeň od 106 do 150 mm
- rozšíření profilu záručeň od 151 do 270 mm
- rozšíření profilu záručeň od 271 do 390 mm
- zesílení pro samozavírač v kovové záručeň
- cylindrické vložky
- klika

Steel SAFE



Bezpečnostní třída
RC 2 a RC 3

Steel SAFE, A.0 s kukátkem, Antracit

V ceně

- křídlo
- zárubeň
- kovový práh
- klikka
- cylindrická vložka

DVEŘE Steel SAFE

Dveře vybavené dvěma zámky LOB a vložkami typu B mají odolnost proti vloupání třídy RC 2 podle EN 1627:2012.

Dveře vybavené lištovým zámkem Winkhaus STV a vložkami typu B mají odolnost proti vloupání třídy RC 3 podle EN 1627:2012.

P
POZINKOVANÝ
PLECH

PRODUKT
PORTA STEEL



Steel SAFE, A.0 s kukátkem, Antracit



Dveře Steel SAFE Typ II
Čepový zámek – dolní



Dveře Steel SAFE Typ II
Čepový zámek – horní

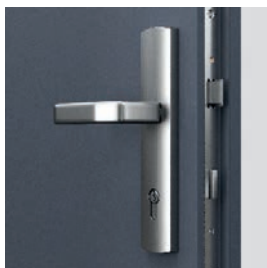

Dveře Steel SAFE Typ III
Vícebodový lištový zámek
hákový



Dveře Steel SAFE Typ III
horní/dolní uzamykání

DEKORY

Polyesterová barva ★★★★★☆

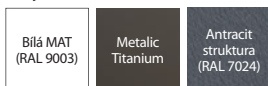

Ocelový plech laminovaný PVC ★★★★★☆

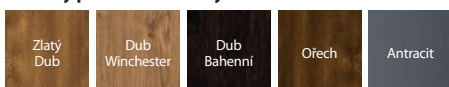

práh z nerezové oceli s perforací



regulovatelný protiplech



kovová zárubeň rohová VELKÁ

TECHNICKÉ INFORMACE

KONSTRUKCE KŘÍDLA

Obvodová konstrukce křídla je zhotovena z dvouvrstev dřevěných rámu. Jako výplň křídla je použit extrudovaný polystyren s s velkou příměsí grafitu. Opláštění křídla tvoří ocelový plech tl. 0,6 mm pokrytý polyesterovou barvou nebo laminátem PVC s imitací dřeva.

PŘÍSLUŠENSTVÍ V CENĚ DVEŘÍ TYP II

- Tři závěsy
- Dva nezávislé zámky LOB
- Čtyři trny proti vysazení
- Klika OPAL
- Patentové cylindrické vložky LOB tř. A
- Regulovatelný protiplech hlavního zámku
- Kovová zárubeň rohová
- Práh z nerezové oceli s perforací

PŘÍSLUŠENSTVÍ V CENĚ DVEŘÍ TYP III

- Tři závěsy
- Zámek lištový WINKHAUS STV
- Čtyři trny proti vysazení
- Klika SAFE
- Patentové cylindrické vložky WILKA tř. A
- Regulovatelný protiplech hlavního zámku
- Kovová zárubeň rohová
- Práh z nerezové oceli s perforací

ZÁRUBEŇ

- Kovová zárubeň rohová, o šířce profilu 100 je vyrobena z ocelového oboustanně pozinkovaného plechu o tl. 1,2 mm (Typ II) nebo 1,5 mm (Typ III).

ZA PŘÍPLATEK DVEŘE TYP II

- rozměr, 100"
- kukátko
- dvě cylindrické vložky LOB, tř. B
- výplň minerální vlna
- zesílení pro samozavírač
- klika

(str. 182)

ZA PŘÍPLATEK DVEŘE TYP III

- rozměr, 100"
- horní zámek
- pevný řetěz ve dveřích s polyesterovou barvou
- pevný řetěz ve dveřích s laminátem PVC s imitací dřeva
- horní rozeta tř. C
- kukátko
- patentová vložka dolní WILKA, tř. B
- patentová vložka horní WILKA, tř. A
- patentová vložka horní WILKA, tř. B
- výplň minerální vlna
- zesílení pro samozavírač
- klika SAFE

(str. 182)



KWARC Intarzie 6, Bílá s ocelovou zárubní

Bezpečnostní třída RC 2
Akustická izolace $R_w=32$ dB
Požární odolnost EI 30

Všechny dostupné modely viz. str.122

V ceně

- křídlo
- zárubeň
- kovový práh

DVEŘE KWARC

Dveře DT-K32 (KWARC Typ III) vybaveny lištovým zámkem a bezpečnostními trny proti vylomení mají:

- bezpečnostní třída RC 2 dle EN 1627:2012
- akustická izolace $R_w=32$ dB (32–36 dB)
- požární odolnost EI 30



KWARC Intarzie 6, Bílá s ocelovou zárubní



čtyřbodový lištový zámek přizpůsobený pro dvě cylindrické vložky – KWARC III



bezpečnostní trny proti vylomení – KWARC III



zesílený tříprvkový závěs



DEKORY

Portasynchro 3D



Přírodní dýha Select



Přírodní dýha Dub, Jasan, Ořech

Přírodní dýha Dub Satin

Laminát PVC imitace dřeva

Portaperfect 3D



Laminát CPL HQ 0,2 mm

Laminát CPL HQ 0,7 mm



Gladstone

POZOR! Všechny přírodní dýhy (s výjimkou dýhy Jasan a Ořech) lze zhotovit s vodorovnou nebo svislou strukturou dřeva (týká se křídla).

POZOR! Ke vstupním dveřím doporučujeme laminát CPL nebo Gladstone, zvláště pak při použití ve veřejných budovách.

POZOR! Frézované/OFFICE křídla dostupné výhradně v laminátu PVC imitace dřeva.

Vzorčky barev viz. str. 200 – 207.

DOPORUČUJEME!

DÍKY POUŽITÍ KONSTRUKCE VYUŽÍVAJÍCÍ VRSTVU HLINÍKOVÉHO PLECHU, JSME DOSÁHLI VÝJIMEČNÉ ODOLNOSTI DVEŘÍ KWARC PROTI NEGATIVNÍMU PŮSOBENÍ SPECIFICKÝCH PROVOZNÍCH PODMÍNEK, CHARAKTERISTICKÝCH PRO SCHODIŠTĚ, TEPLOTNÍ ROZDÍLY A VLHKOST VZDUCHU.

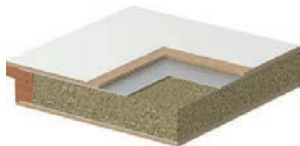

TECHNICKÉ INFORMACE

KONSTRUKCE KŘÍDLA

Vícevrstvá konstrukce křídla zajišťuje odolnost proti ohni po dobu 30 minut a akustickou izolaci $R_w=32$ dB. Díky vrstvě hliníkového plechu v konstrukci křídla jsou dveře výjimečně odolné proti negativním vlivům provozních podmínek panujícím na schodištích. V povrchu laminát CPL HQ nebo Gladstone jsou hrany křídla pokryté hranou ABS.

PŘÍSLUŠENSTVÍ V CENĚ DVEŘÍ

- Zadlabávací zámek s obdélníkovou závorou připravenou pro cylindrickou vložku (KWARC typ I)
- Dva zadlabávací zámků s obdélníkovou závorou připravenou pro cylindrickou vložku (KWARC typ II)
- Zámek lištový, čtyřbodový pro dvě cylindrické vložky a tři bezpečnostní trny proti vylovení (KWARC typ III)
- Tři zesílené čepové závěsy stříbrné barvy
- Protipožární těsnění, které vlivem vysoké teploty zvětší svůj objem v drážce křídla
- Zárubeň je vybavena standardním prahem z nerezové oceli (90 mm)

ZÁRUBEŇ

- Kovová zárubeň rohová, o šířce profilu 100 mm je zhotovena z ocelového, oboustranně pozinkovaného plechu o tloušťce 1,5 mm. Je vybavena protipožárním těsněním, třemi čepovými závěsy standard, kovovým prahem z nerezové oceli ve verzi standard (90 mm), zesílením pod samozavírač. KWARC I má protiplech k jednomu zámku, KWARC II – ke dvěma zámkům, KWARC III – k lištovému zámku a dále šest montážních zápustek a otvory pro bezpečnostní trny proti vysazení.
- Zárubeň PROJEKT BIS (str. 176).
- Zárubeň Projekt PREMIUM je k dispozici s Dokumentací jednorázového povolení realizace Oddělení kontraktů.

POZNÁMKY

- Příprava pro zkrácení dveří (maximálně o 60 mm).
- Aby byly splněny podmínky stavebního zákona pro protipožární dveře a/nebo kouřotěsnosti, je nutno používat samozavírač.
- V případě použití jiného kování, než navrženého firmou PORTA, je nutné se řídit pokyny uvedenými v záručním listu.
- Dveře odolné proti požáru by měly být vybaveny klikou s rukojetí s ocelovým jádrem.
- Třída akustické izolace $R_w = 32$ dB (rozsah 32 ÷ 36 dB).

ZA PŘÍPLATEK

- kukátko
- rozměr „100“
- ocelová zárubeň: barva černá
- křídlo: barvy laminátu CPL 0,2 mm a 0,7 mm – SKUPINA II
- křídlo: barvy Gladstone ve svislé struktuře dřeva
- **AKCE** – intarzie stříbrné nebo černé výhradně pro kolekce frézované OFFICE – týká se modelů 8–9
- intarzie s fólií (na 1 stranu, na dvě strany cena x 2)
- intarzie s přírodní dýhou (na 1 stranu, na dvě strany cena x 2)
- křídlo: přírodní dýha Dub Satin Bílý (RAL 9016)
- křídlo: přírodní dýha Dub Satin (další barvy)
- křídlo: přírodní dýha Ořech rozměr „100“
- profil kovové zárubně pro PROJEKT BIS
- rozšíření profilu zárubně od 101 do 150 mm
- rozšíření profilu zárubně od 151 do 270 mm
- rozšíření profilu zárubně od 271 do 390 mm
- klika

(str. 182)



GRANIT

bezpečnostní dveře třídy RC 3



GRANIT RC 3, model s intarziemi 8, Beton Tmavý

Bezpečnostní třída RC 3
Akustická izolace $R_w=32$ dB*
Požární odolnost EI 30
Kouřotěsnost

Všechny dostupné modely viz. str. 122

V ceně

- křídlo
- zárubeň
- kovový práh
- cylindrická vložka

DVEŘE GRANIT RC 3

jsou vyráběny ve dvou typech:

Typ I

- bezpečnostní třída RC 3 dle ČSN EN 1627-2012
- třída akustické izolace $R_w=32$ dB (32-36 dB)
- kouřotěsnost

Typ II

- vlastnosti dveří modelu I
- protipožární odolnost EI 30



GRANIT RC 3, Beton Tmavý, s kovovou zárubní

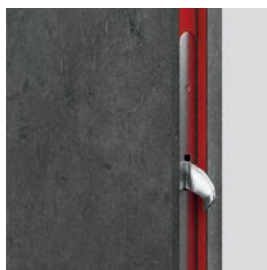

2 háky proti vylomení
protipožární těsnění (Typ II)

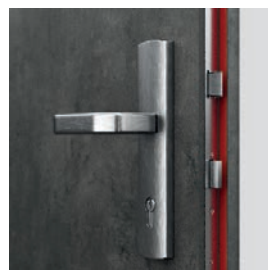

lišťový zámek Winkhaus
vícebodový hákové-zásuvkový

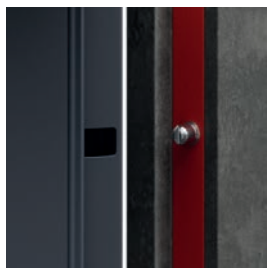

4 bezpečnostní trny proti vylomení

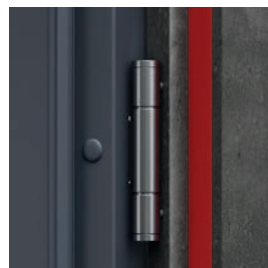

profesionální objektové závěsy



DEKORY

Přírodní dýha Select ★★★★★
 Přírodní dýha Dub, Jasan, Ořech
 Přírodní dýha Dub Satin
 Laminát PVC imitace dřeva

Laminát CPL HQ 0,2 mm ★★★★★

Laminát CPL HQ 0,7 mm ★★★★★
 Gladstone

POZOR! Všechny přírodní dýhy (s výjimkou dýhy Jasan a Ořech) lze zhotovit s vodorovnou nebo svislou strukturou dřeva (týká se křídla).

POZOR! Ke vstupním dveřím doporučujeme laminát CPL nebo Gladstone, zvláště pak při použití ve veřejných budovách.

Vzorky barev viz. str. 200 – 207.

DOPORUČUJEME!

DÍKY POUŽITÍ KONSTRUKCE VYUŽÍVAJÍCÍ VRSTVU HLINÍKOVÉHO PLECHU, JSME DOSÁHLI VÝJIMEČNÉ ODOLNOSTI DVEŘÍ GRANIT PROTI NEGATIVNÍMU PŮSOBENÍ SPECIFICKÝCH PROVOZNÍCH PODMÍNEK, CHARAKTERISTICKÝCH PRO SCHODIŠTĚ, TEPLOTNÍ ROZDÍLY A VLHKOST VZDUCHU.

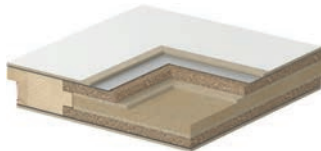

TECHNICKÉ INFORMACE

KONSTRUKCE KŘÍDLA

Výplň křídla tvoří speciální 5-vrstvá konstrukce v rámu z překližky z měkkého dřeva. Křídlo je opláštěné speciální deskou se dvěma vrstvami hliníkového plechu a HDF deskou. Dostupné v polodrážkové verzi. V povrchu laminát CPL HQ nebo Gladstone jsou hrany křídla pokryté hranou ABS.

PŘÍSLUŠENSTVÍ V CENĚ DVEŘÍ

- Hákový zámek s přitlačným mechanismem Winkhaus STV
- Bezpečnostní vložka
- Klika s bezpečnostním štítkem SAFE
- Tři zesílené čepové závěsy stříbrné barvy
- Čtyři bezpečnostní trny proti vylomení
- Navíc: model II protipožární těsnění, které vlivem vysoké teploty zvětší svůj objem, na okrajích křídla (s výjimkou spodní hrany)
- Zárubeň je vybavena bezpečnostním prahem z nerezové oceli v širší verzi (120 mm) a zesílením pro samozavírač

ZÁRUBEŇ

- Kovová zárubeň rohová, o šířce profilu 100 mm je zhotovena z ocelového, oboustranně pozinkovaného plechu o tloušťce 1,5 mm. Je vybavena protipožárním těsněním, osmi montážními hmoždinkami, zesílením pro samozavírač a kovovým prahem z nerezové oceli v širší verzi (120 mm).
- Zárubeň Porta SYSTEM zesílená, o tloušťce zdi 120 až 300 mm, krycí lišta o šířce 80 mm.
- Zárubeň PROJEKT BIS (str. 176).
- Zárubeň PROJEKT Premium

POZNÁMKY

- Aby byly splněny podmínky stavebního zákona pro protipožární dveře a/nebo kouřotěsnosti, je nutno používat samozavírač.
- V případě použití jiného kování, než navrženého firmou PORTA, je nutné se řídit pokyny uvedenými v záručním listu.

- **Pevný řetěz je dostupný pouze s kovovou zárubní (dveře otevírané dovnitř).**
- Protipožární dveře - intarzie pouze na obou stranách.

ZA PŘÍPLATEK

- kukátko
- rozměr „100“
- dodatečný horní zámek
- pevný řetěz
- horní kování
- horní cylindrická vložka
- ocelová zárubeň: barva černá
- křídlo: barvy laminát CPL 0,2 mm a 0,7 mm – SKUPINA II
- zárubeň: barvy laminát CPL 0,2 mm – SKUPINA II
- křídlo: barvy Gladstone ve svislé struktuře dřeva
- **AKCE** – intarzie stříbrné nebo černé výhradně pro kolekce frézované OFFICE – týká se modelů 8–9
- intarzie s fólií (na 1 stranu, na dvě strany cena x 2)
- intarzie s přírodní dýhou (na 1 stranu, na dvě strany cena x 2)
- křídlo: přírodní dýha Dub Satin Bílý
- křídlo: přírodní dýha Dub Satin (další barvy)
- křídlo: přírodní dýha Ořech
- zárubeň: přírodní dýha Dub Satin Bílý
- zárubeň: přírodní dýha Satin (další barvy)
- zárubeň: přírodní dýha Ořech
- profil kovové zárubně pro PROJEKT BIS
- rozšíření profilu zárubně od 101 do 150 mm
- rozšíření profilu zárubně od 151 do 270 mm
- rozšíření profilu zárubně od 271 do 390 mm
- klika SAFE

(str. 182)

EXTREME

bezpečnostní dveře třídy RC 3



EXTREME RC 3, Dub Pískový, se zesílenou zárubní PS

Bezpečnostní třída RC 3
Akustická izolace $R_w=37$ dB
Požární odolnost EI 30
Kouřotěsnost

Všechny dostupné modely viz. str. 122



EXTREME RC 3, Dub Pískový, se zesílenou zárubní PS

V ceně

- křídlo
- zárubeň
- kovový práh
- klika s horním štítkem
- dvě cylindrické vložky

NOVINKA
přídavný
horní zámek

DVEŘE EXTREME

jsou vyráběny ve dvou typech:

Typ I

- třída RC 3 dle ČSN EN 1627-2012
- třída akustické izolace $R_w=37$ dB (37-41 dB)
- kouřotěsnost

Typ II

- vlastnosti dveří modelu I
- protipožární odolnost EI 30

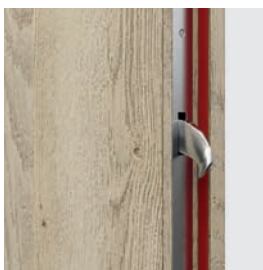

2 háky proti vylomení

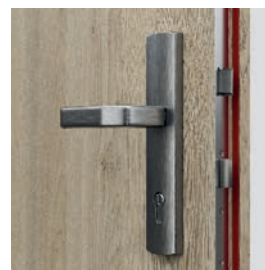

Zámek Winkhaus vícebodový hákové-zásuvkový



4 bezpečnostní trny proti vylomení protipožární těsnění (Typ II)



Zárubeň Porta SYSTEM



DEKORY

Přírodní dýha Select ★★★★★
 Přírodní dýha Dub, Jasan, Ořech
 Přírodní dýha Dub Satin
 Laminát PVC imitace dřeva

Laminát CPL HQ 0,2 mm ★★★★★

Laminát CPL HQ 0,7 mm ★★★★★
 Gladstone

Vzorky barev viz. str. 200 – 207.

POZOR! Všechny přírodní dýhy (s výjimkou dýhy Jasan a Ořech) lze zhotovit s vodorovnou nebo svislou strukturou dřeva (týká se křídla).

POZOR! Ke vstupním dveřím doporučujeme laminát CPL nebo Gladstone, zvláště pak při použití ve veřejných budovách.

POZOR! Frézované/OFFICE křídla dostupné výhradně s laminátem PVC imitace dřeva.

DOPORUČUJEME!

DÍKY POUŽITÍ KONSTRUKCE VYUŽÍVAJÍCÍ VRSTVU HLINÍKOVÉHO PLECHU, JSME DOSÁHLI VÝJIMEČNÉ ODOLNOSTI DVEŘÍ EXTREME PROTI NEGATIVNÍMU PŮSOBENÍ SPECIFICKÝCH PROVOZNÍCH PODMÍNEK, CHARAKTERISTICKÝCH PRO SCHODIŠTĚ, TEPLOTNÍ ROZDÍLY A VLHKOST VZDUCHU.



TECHNICKÉ INFORMACE

KONSTRUKCE KŘÍDLA

Výplň křídla tvoří speciální 5-vrstvá konstrukce v rámu z překližky z měkkého dřeva. Křídlo je opláštěné speciální deskou se dvěma vrstvami hliníkového plechu a HDF deskou. Dostupné v polodrážkové verzi. V povrchu laminát CPL HQ nebo Gladstone jsou hrany křídla pokryté hranou ABS.

PŘÍSLUŠENSTVÍ V CENĚ KŘÍDLA

- Hákový zámek s přítlačným mechanismem Winkhaus STV s přidavným horním zámkem
- Bezpečnostní vložka
- Klika s bezpečnostním štítkem SAFE
- Horní rozeta (SAFE)
- Tři zesílené čepové závěsy stříbrné barvy
- Čtyři bezpečnostní trny proti vylomení
- Navíc: model II protipožární těsnění, které vlivem vysoké teploty zvětší svůj objem, na okrajích křídla (s výjimkou spodní hrany)
- Zárubeň je vybavena prahem z nerezové oceli a zesílením pro samozavírací.

ZÁRUBEŇ

- Kovová zárubeň rohová, o šířce profilu 100 mm je zhotovena z ocelového, oboustranně pozinkovaného plechu o tloušťce 1,5 mm. Je vybavena protipožární těsněním, osmi montážními hmoždinkami a kovovým prahem z nerezové oceli v širší verzi (120 mm).
- Zárubeň Porta SYSTEM zesílená, o tloušťce zdi 120 až 300 mm, krycí lišta o šířce 80 mm.
- Zárubeň PROJEKT BIS (str. 176).
- Zárubeň PROJEKT Premium.

POZNÁMKY

- V případě použití jiného kování, než navrženého firmou PORTA, je nutné se řídit pokyny uvedenými v záručním listu.

- **Pevný řetěz je dostupný pouze s kovovou zárubní (dveře otevřené dovnitř).**
- Protipožární dveře - intarzie pouze na obou stranách.

ZA PŘÍPLATEK

- kukátko
- rozměr, 100"
- ocelová zárubeň: barva černá
- pevný řetěz
- křídlo: barvy laminát CPL 0,2 mm a 0,7 mm – SKUPINA II
- zárubeň: barvy laminát CPL 0,2 mm – SKUPINA II
- křídlo: barvy Gladstone ve svislé struktuře dřeva
- **AKCE** – intarzie stříbrné nebo černé výhradně pro kolekce frézované OFFICE – týká se modelů 8–9
- intarzie s fólií (na 1 stranu, na dvě strany cena x 2)
- intarzie s přírodní dýhou (na 1 stranu, na dvě strany cena x 2)
- křídlo: přírodní dýha Dub Satin Bílý
- křídlo: přírodní dýha Dub Satin (další barvy)
- křídlo: přírodní dýha Ořech
- zárubeň: přírodní dýha Dub Satin Bílý
- zárubeň: přírodní dýha Satin (další barvy)
- zárubeň: přírodní dýha Ořech
- profil kovové zárubně pro PROJEKT BIS
- rozšíření profilu zárubně od 101 do 150 mm
- rozšíření profilu zárubně od 151 do 270 mm
- rozšíření profilu zárubně od 271 do 390 mm
- klika SAFE

(str. 182)

GRANIT

bezpečnostní dveře třídy C



Bezpečnostní třída C a RC 3
Akustická izolace $R_w=32$ dB
Požární odolnost EI 30

GRANIT třída C, Ořech Přírodní, se zárubní a obkladem PROJEKT BIS

Všechny dostupné modely viz. str. 122



GRANIT Plně, Ořech Přírodní, s kovovou zárubní

V ceně

- křídlo
- zárubeň
- kovový práh
- klika s horním štítkem
- dvě cylindrické vložky

DVEŘE GRANIT kl. C

jsou vyráběny ve dvou typech:

Typ I

- bezpečnostní třída C
- třída RC 3 dle ČSN EN 1627-2012
- třída akustické izolace $R_w=32$ dB (32-36 dB)
- kouřotěsnost

Typ II

- vlastnosti dveří modelu I
- protipožární odolnost EI 30



lištový vícebodový zámek přizpůsobený pro dvě cylindrické vložky

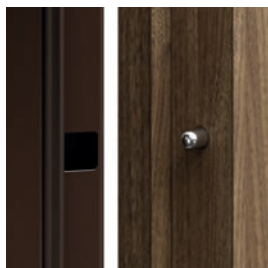

bezpečnostní trny proti vylomení



zesílený tříprvkový závěs



DEKORY

Přírodní dýha Select ★★★★★
 Přírodní dýha Dub, Jasan, Ořech
 Přírodní dýha Dub Satin
 Laminát PVC imitace dřeva

Laminát CPL HQ 0,2 mm ★★★★★

Laminát CPL HQ 0,7 mm ★★★★★

Vzorky barev viz. str. 200 – 207.

POZOR! Všechny přírodní dýhy (s výjimkou dýhy Jasan a Ořech) lze zhotovit s vodorovnou nebo svislou strukturou dřeva (týká se křídla).

POZOR! Ke vstupním dveřím doporučujeme laminát CPL nebo Gladstone, zvláště pak při použití ve veřejných budovách.

POZOR! Frézované/OFFICE křídla dostupné výhradně s laminátem PVC imitace dřeva. krzydła frezowane/OFFICE



Pustte si montážní video dveří GRANIT pomocí hmoždinek:
www.porta.com.pl/dm/montazgranitnadyble.wmv



Pustte si montážní video dveří GRANIT pomocí pěny:
www.porta.com.pl/dm/montazgranitnapianke.wmv

DOPORUČUJEME!

DÍKY POUŽITÍ KONSTRUKCE VYUŽÍVÁJÍCÍ VRSTVU HLINÍKOVÉHO PLECHU, JSME DOSÁHLI VÝJIMEČNÉ ODOLNOSTI DVEŘÍ GRANIT PROTI NEGATIVNÍMU PŮSOBENÍ SPECIFICKÝCH PROVOZNÍCH PODMÍNEK, CHARAKTERISTICKÝCH PRO SCHODIŠTĚ, TEPLOTNÍ ROZDÍLY A VLHKOST VZDUCHU.



TECHNICKÉ INFORMACE

KONSTRUKCE KŘÍDLA

Rám křídla je zhotoven z lepeného jehličnatého dřeva. Křídlo je opláštěné speciální deskou se dvěma vrstvami hliníkového plechu a HDF deskou. Dostupná křídla jsou doplněna hliníkovou intarzií stříbrné nebo černé barvy. Přírodní dýhy v povrchové úpravě polomatný lak. Je to návrh pro ty nejnáročnější osoby, pro které je nejdůležitější bezpečnost, založená na materiálech a zpracování nejvyšší kvality. V povrchu laminát CPL HQ nebo Gladstone jsou hrany křídla pokryté hranou ABS.

PŘÍSLUŠENSTVÍ V CENĚ DVEŘÍ

- Vícebodový lištový zámek třídy 4 ENV
- Dvě bezpečnostní vložky třídy C
- Klika s bezpečnostním štítkem
- Horní rozeta
- Tři zesílené čepové závěsy stříbrné barvy
- Čtyři bezpečnostní trny proti vylomení
- Příprava pro zkrácení dveří maximálně 60 mm (týká se Granit TYP I)
- Navíc: model II protipožární těsnění, které vlivem vysoké teploty zvětší svůj objem na okrajích křídla
- Zárubeň je vybavena kovovým prahem z nerezové oceli o šířce 120 mm a také zesílení pro samozavírač

ZÁRUBEŇ

- Kovová zárubeň rohová, o šířce profilu 100 mm je zhotovena z ocelového, oboustranně pozinkovaného plechu o tloušťce 1,5 mm. Je vybavena protipožárním těsněním, osmi montážními hmoždinkami, zesílením pro samozavírač a kovovým prahem z nerezové oceli v širší verzi (120 mm).
- Zárubeň PROJEKT BIS (str. 176).
- Zárubeň PROJEKT Premium (str. 176).

POZNÁMKY

- Dveře odolné proti požáru by měly být vybaveny klikami s rukojetí s ocelovým jádrem.
- V případě použití jiného kování, než navrženého firmou PORTA, je nutné se řídit pokyny uvedenými v záručním listu.
- Třída akustické izolace $R_w = 32$ dB (rozsah 32 ÷ 36 dB).

ZA PŘÍPLATEK

- kukátko
- rozměr „100“
- kovová zárubeň: barva černá
- regulovatelný protiplech (Typ I)
- křídlo: barvy laminátu CPL 0,2 mm a 0,7 mm – SKUPINA II
- **AKCE** – intarzie stříbrné nebo černé výhradně pro kolekce frézované OFFICE – týká se modelů 8–9
- intarzie s fólií (na 1 stranu, na dvě strany cena x 2)
- intarzie s přírodní dýhou (na 1 stranu, na dvě strany cena x 2)
- křídlo: přírodní dýha Dub Satin Bílý (RAL 9016)
- křídlo: přírodní dýha Dub Satin (další barvy)
- křídlo: přírodní dýha Ořech
- profil kovové zárubně pro PROJEKT BIS
- profil kovové zárubně pro PROJEKT Premium
- rozšíření profilu zárubně od 101 do 150 mm
- rozšíření profilu zárubně od 151 do 270 mm
- rozšíření profilu zárubně od 271 do 390 mm
- klika GRANIT PLUS

(str. 182)



08 DVEŘE VSTUPNÍ VENKOVNÍ PASIVNÍ A ENERGETICKY, ÚSPORNÉ

Steel SAFE
Steel ENERGY PROTECT
Steel ARCTIC PASSIVE
Eco POLAR
Eco POLAR PASSIVE

Podrobné informace
týkající se dveří naleznete v katalogu
STEEL DOORS EXTERIOR AND TECHNICAL
www.portadoors.cz/do-pobrania



PRODUKTY
PORTA STEEL



Ocelové dveře z kolekce Steel nabízí inovační technologii.
Sada skvěle nastavených hodnot tvořících nejvyšší kvalitu.
Dřevěné dveře Eco POLAR PASSIVE jsou
skvělým řešením pro pasivní domy.

Steel SAFE, ENERGY PROTECT

Bezpečnostní zámky třída 3 nebo 4, bezpečnostní prosklení třída P4



Steel SAFE E.1, Dub Winchester

Bezpečnostní třída RC2/RC3*
Tepelná propustnost $U_d=1.1\div 1.7^*$

$U_d=1,1^*$
W/m²K
SOUČINITEL
TEPELNÉ
PROPUSTNOSTI

- V ceně
- křídlo
 - zárubeň
 - práh
 - klika
 - cylindrická vložka



POZINKOVANÝ
PLECH

PRODUKT
PORTA STEEL



Steel ENERGY PROTECT C.1, Dub Winchester



model A.0



model B.1



model C.1



model D.1



model E.1

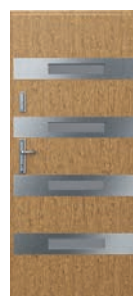

model F.1

* Týká se plných dveří.

AKCE
-15%



DEKORY

Polyesterová barva ★★★★★☆



Ocelový plech laminovaný PVC ★★★★★☆

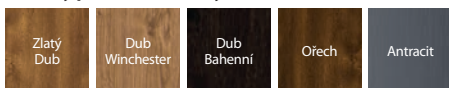

Podrobné informace týkající se dveří naleznete v katalogu STEEL DOORS EXTERIOR AND TECHNICAL
www.portadoors.cz/do-pobrania



K Přizpůsobte barvu individuálním potřebám a zeptejte se na Porta KONTRAKT. Podrobnosti k nestandardním objednávkám, viz. str. 6.

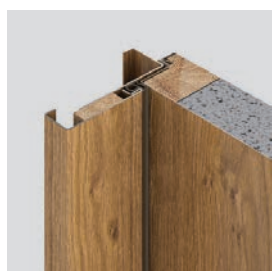

Ocelová zárubeň Thermo

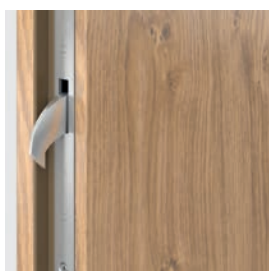

Hák – horní / dolní závora

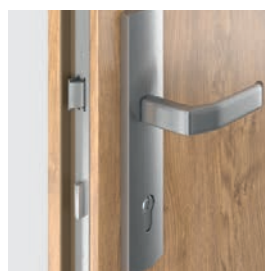

Lištový zámek

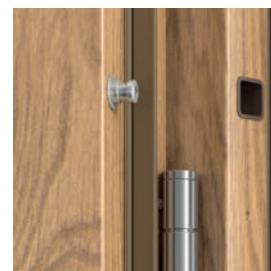

4 bezpečnostní trny proti vylomení

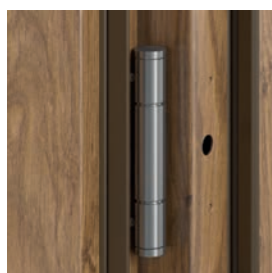

3 tříprvkové závěsy

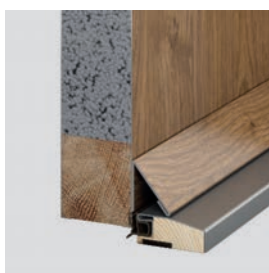

Výplň – extrudovaný polystyren

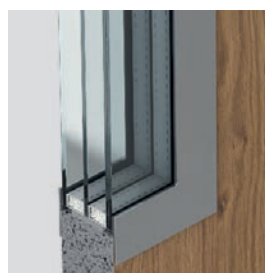

Prosklení – trojskelná sada třídy P4



Teplý práh - snižuje koeficient tepelné propustnosti

SAFE, ENERGY PROTECT

TECHNICKÉ INFORMACE

ZÁKLADNÍ INFORMACE

- DVEŘE SAFE (tloušťka křídla 56 mm)
- Bezpečnostní třída RC2 nebo RC3 (týká se plochých křidel)
- Dva nezávislé zámky LOB nebo hákový zámek Winkhaus STV
- Zárubeň Rohová velká nebo Thermo
- Práh z nerezové oceli s perforací nebo teplý práh
- Tři tříprvkové závěsy
- Čtyři bezpečnostní trny proti vylomení
- Klika OPAL nebo SAFE
- Cylindrické vložky LOB nebo WILKA
- Regulovaný protiplech zámku

ZÁKLADNÍ INFORMACE

- DVEŘE ENERGY PROTECT (tloušťka křídla 66 mm)
- Bezpečnostní třída RC3 (týká se plných křidel)
- Hákový zámek Winkhaus STV
- Zárubeň Thermo
- Teplý práh z nerezové oceli
- Tři tříprvkové závěsy
- Čtyři bezpečnostní trny proti vylomení
- Klika SAFE
- Cylindrická vložka WILKA
- Regulovaný protiplech zámku

Steel ARCTIC PASSIVE

Bezpečnostní zámky třída 4, bezpečnostní prosklení třída P4



Steel ARCTIC PASSIVE B.1 Antracit Struktura

Bezpečnostní třída RC2/RC3*
Tepelná propustnost $U_d=1.0\div 1.2^*$

$U_d=1,0^*$
W/m²K
SOUČINTEL
TEPELNÉ
PROPUSTNOSTI

V ceně

- křídlo
- zárubeň
- práh ThermoControl
- klika
- cylindrická vložka



Steel ARCTIC PASSIVE D.1 Antracit Struktura



model A.0



model B.1



model C.1



model D.1



model E.1



model F.1

* Týká se plných dveří.

AKCE
-15%



DEKORY

Polyesterová barva ★★★★★☆



Ocelový plech laminovaný PVC ★★★★★☆



Podrobné informace týkající se dveří naleznete v katalogu VENKOVNÍ DVEŘE a také v katalogu STEEL DOORS EXTERIOR AND TECHNICAL www.portadoors.cz/do-pobrania



K Přizpůsobte barvu individuálním potřebám a zeptejte se na Porta KONTRAKT. Podrobnosti k nestandardním objednávkám, viz. str. 6.



DOPORUČJEME!

Zateplovací sada pro teplou montáž umožňuje plně využít hodnoty izolace dveří ARCTIC Passive, viz. str. 183.



Dřevěná zárubeň



Hák – horní / dolní závora



Lištový zámek vícebodový hákové-zásuvkový



Regulovaný protiplech zámku



4 bezpečnostní trny proti vylomení



3 závěsy 3D v barvě stříbrná

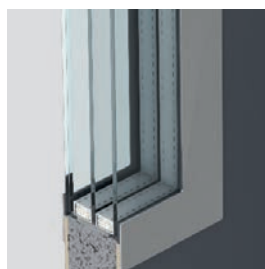

Prosklení – trojskelná sada třída P4



Teplý práh Porta ThermControl

TECHNICKÉ INFORMACE

ZÁKLADNÍ INFORMACE

- DVEŘE ARCTIC PASSIVE (tloušťka křídla 56 mm)
- Bezpečnostní třída RC3 (týká se plochých křidel)
- Hákový zámek Winkhaus STV
- Dřevěná zárubeň
- Teplý práh Porta ThermControl
- Tři závěsy 3D v barvě stříbrná
- Čtyři bezpečnostní trny proti vylomení
- Klika SAFE
- Cylindrická vložka WILKA
- Regulovaný protiplech zámku



Eco POLAR, Eco POLAR PASSIVE

Bezpečnostní zámky třída 4, bezpečnostní prosklení třída P4



Eco POLAR PASSIVE A.5, Bílá

Dveře vyrobené z lepených dubových hranolů.

Budte Eco, šetřete energii

Dveře kolekce Eco představují inovační technologii. Soubor hodnot šitých na míru, které vytváří nejvyšší kvalitu. Dveře Eco POLAR a Eco POLAR PASSIVE představují dokonalé řešení pro pasivní domy.

Ud=0,7*
W/m²K
SOUČINTEL
TEPELNÉ
PROPUSTNOSTI



Eco POLAR PASSIVE C.3 prosklený panel oboustranný Dub 6 (bílá)



plné



model A.1



model A.2



model A.3



model A.4



model A.5



model C.3
prosklený panel
oboustranný



model C.4
prosklený panel
oboustranný

PŘÍKLADY SVĚTLÍKŮ



DVOJITÝ
k pravým dveřím



PLNÝ PRAVÝ
k pravým dveřím



PRAVÝ
k pravým dveřím

Stranu světlíku určujeme z té strany, odkud jsou viditelné závěsy.

* Týká se plných dveří.

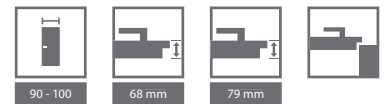

DEKORY

Exteriérový Vodou ředitelný Lak ★★★★★☆

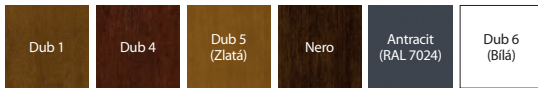

K Přizpůsobte barvu individuálním potřebám a zeptejte se na Porta KONTRAKT. Podrobnosti k nestandardním objednávkám, viz. str. 6.



DOPORUČJEME!

Zateplovací sada pro teplou montáž umožňuje plně využít hodnoty izolace dveří Eco, viz. str. 183.



Dva vícečepové bezpečnostní zámky třídy 4 a rám z nerezové oceli



Teplý práh Porta ThermControl**

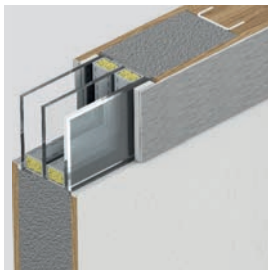

Dvoukomorové bezpečnostní prosklení třídy P4 a rám z nerezové oceli



Francouzský rám ze strany závěsů

DŮLEŽITÉ!

Rám z nerezové oceli z jedné strany (vnější).

** Vyhrazený obchodní název

TECHNICKÉ INFORMACE

KONSTRUKCE KŘÍDLA

Desková konstrukce zhotovená z dubové překližky. Povrch je pokrytý přírodní dýhou. V rámu křídla se nachází ocelový profil zvyšující pevnost konstrukce.

Prosklení dveří okna (U=0,5 Wm2K) refl. exní hnědá.

Rámeček prosklení je vyroben z nerezové oceli z jedné strany dveří. Práh je vytvořen z dubové překližky a nerezové oceli.

Eco POLAR PASSIVE

- Tloušťka křídla 79 mm
- Tři obvodová těsnění

Eco POLAR

- Tloušťka křídla 68 mm
- Dvě obvodová těsnění

PŘÍSLUŠENSTVÍ V CENĚ DVEŘÍ

- Dva nezávislé bezpečnostní zámky třída 4 přizpůsobené pro dvě cylindrické vložky
- Tři závěsy 3D s možností regulace ve třech úrovních
- Teplý práh – Porta ThermControl**
- Montážní vložka
- U modelů s prosklením je použito teplé prosklení
- Zárubeň z dubové překližky

ZÁRUBEŇ

- Zárubeň (tl. 93 mm) **vyrobená z lepeného dubového hranolu.**
- Ze strany závěsů je instalován francouzský rám, který znemožňuje vylomení dveří.

** Vyhrazený obchodní název

POZNÁMKY

- Porta Synergy** V případě montáže se světlíkem(ky), představuje zárubeň rám světlíku spolu s horním kompozitním nosníkem a dolním s prahem.
- Inovační metoda spojování světlíků eliminuje tepelné mosty a zjednodušuje systém montáže.
- Vzory C4, C3 jsou bez okapnice.

** Vyhrazený obchodní název

ZA PŘÍPLATEK

- rozměr „100“
- sada s jedním světlíkem
- sada s dvěma světlíky



09 DVEŘE TECHNICKÉ OCELOVÉ

Univerzální dveře k technickým místnostem
Metal BASIC, Metal BASIC PLUS
Metal SOLID
Kovové EI 30
Kovové EI 60, 37 dB

Další podrobnosti naleznete v katalogu
STEEL DOORS EXTERIOR AND TECHNICAL
www.portadoors.cz/do-pobrania



PRODUKTY
PORTA STEEL

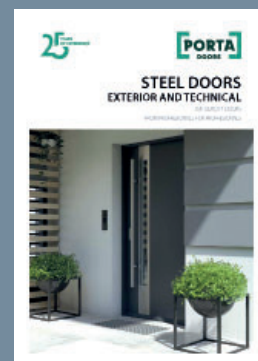

Kovové dveře vyráběné v naší nejnovější továrně
PORTA STEEL v Eľku, mají širokou škálu
použití od hospodářských místností a sklepů,
přes investice po protipožární dveře
s odolností až 60 minut.

Univerzální dveře k technickým místnostem



Pozinkované pevné univerzální dveře se dokonale osvědčují v technických, průmyslových prostorech, ale také ve sklepě, na půdě či u kójí.

Univerzální dveře k technickým místnostem, Šedá

pravé nebo levé?
univerzální!



POZINKOVANÝ
PLECH

PRODUKT
PORTA STEEL

V ceně

- křídlo
- zárubeň
- klíka
- zámek



Průmyslový vzor
W.121254

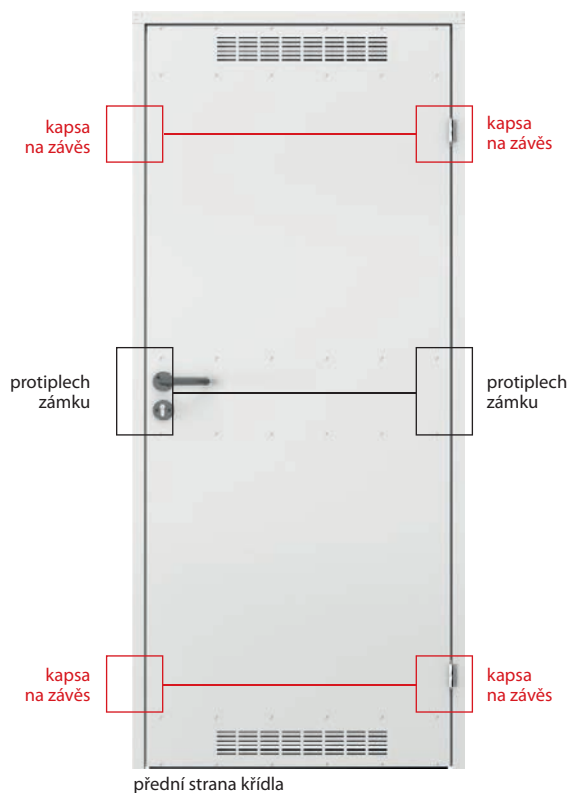



DEKORY

Pozinkovaný plech ★★★★★☆



Polyesterová barva ★★★★★☆

Bílá (RAL 9016)	Šedá (RAL 7047)	Hnědá (RAL 8028)	Antracit HPL/CPL
NOVÝ Bílá MAT (RAL 9003)	NOVÝ Šedá MAT (RAL 7047)		



4 PŘEDNOSTI V 1
SHLÉDNĚTE VÍCE



www.porta.com.pl/dm/universalne_montaz.wmv



klika



ventilační mřížka

TECHNICKÉ INFORMACE

PŘÍSLUŠENSTVÍ V SADĚ S DVEŘMI

- Křídlo (lakovaný plech, pozinkované)
- Ventilační mřížka (volba)
- Dva čepové závěsy standard
- Zámek pro patentovou vložku
- Ekonomická, plastová klika s kulatým kováním a rozetou
- Kovová rohová zárubeň

ZÁRUBEŇ

- Kovová rohová zárubeň se šířkou profilu 48 mm (jako malá rohová) je zhotovena z ocelového, oboustranně pozinkovaného plechu o síle 0,8 mm.

POZNÁMKY

- Díky symetrické konstrukci dveří a univerzálnímu kování (zámek, závěsy) je možné je osadit jako levé a pravé.

- **Kovová pozinkovaná deska zesílená na třech úrovních.**

Metal BASIC, Metal BASIC PLUS



Metal BASIC, Šedá (RAL 7035)

Ekonomické řešení při zachování vysokých provozních parametrů. Konstrukce z pozinkované oceli zaručuje pevnost a spolehlivost.

V ceně Metal BASIC

- křídlo
- zárubeň
- klika
- konstrukce z pozinkované oceli

V ceně Metal BASIC PLUS

NOVINKA

- křídlo
- zárubeň
- práh
- klika
- konstrukce z pozinkované oceli



Metal BASIC PLUS, Povělkovaný plech, Šedá (RAL 7035)

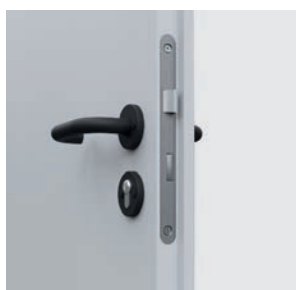

zámek a klika



ventilační mřížka



práškové barvený práh (Metal BASIC PLUS)



okapnice (Metal BASIC PLUS)

DEKORY

Pozinkovaný plech ★★★★★☆



Povlékaný plech ★★★★★☆

Bílá (RAL 9010)	Šedá (RAL 7035)	Antracit (RAL 7024)	Hnědá (RAL 8017)
--------------------	--------------------	------------------------	---------------------



výplň „voština“



výplň polystyren

TECHNICKÉ INFORMACE

V SADĚ S DVEŘMI

- Křídlo (práškové lakováný plech o tl. 0,5 mm, povlékaný polyesterem, pozinkovaný)
- Dva čepové závěsy standard
- Zámek pro patentovou vložku
- Sada klik s kováním
- Zárubeň (lakovaný pozinkovaný plech)
- Práh (Metal BASIC PLUS)
- Okapnice (Metal BASIC PLUS) (viz. ZA PŘÍPLATEK)

V SADĚ S KŘÍDLEM

- Křídlo
- Dva čepové závěsy standard
- Zámek pro patentovou vložku

ZÁRUBEŇ

- Kovová rohová zárubeň se šířkou profilu 65 mm (jak Rohová MALÁ PLUS) je zhotovena z ocelového, oboustranně pozinkovaného plechu o síle 1,2 mm.
- Zárubeň ke dveřím Metal Basic je vybavena těsněním. Zárubeň ke dveřím Metal Basic PLUS je vybavena těsněním, které utěsní dveře po celém obvodu.
- Zárubeň je vyrobena jako směřová (pravá/levá) k osazení na hotovou podlahu.

POZNÁMKY

- Dveře Metal BASIC jsou vyrobeny v investiční normě (viz. tabulka rozměrů str. 189, tab 3).
- Křídlo Metal BASIC je vyrobeno v investiční a polské normě.
- Dveře Metal BASIC Plus otevírané do venkovního prostředí jsou opatřeny okapnicí (viz. ZA PŘÍPLATEK).
- **Vzhledem k charakteru použitého materiálu (povlékaný plech), barevné odstíny jsou podobné uvedeným odstínům RAL.**

ZA PŘÍPLATEK

- okapnice (Metal BASIC PLUS)
- ventilační mřížka

Metal SOLID

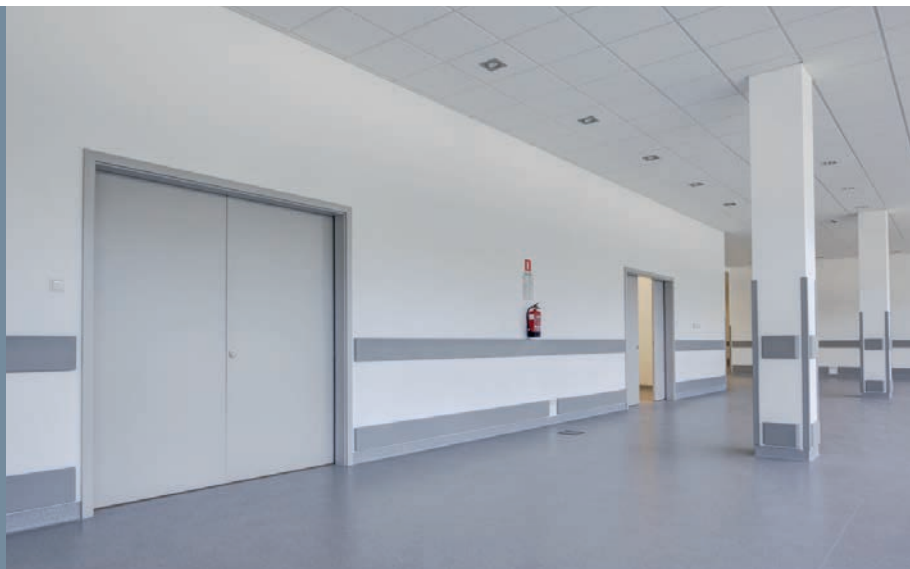

POUŽITÍ DVEŘÍ

- určené k použití v těžkých provozních podmínkách
- hospodářské místnosti
- průmyslové místnosti
- technické místnosti
- sklepy
- garáže
- dílny
- průmyslové haly
- moderní bytové a kancelářské interiéry (loft design)

Metal SOLID, plné, Šedá (RAL 7047)

V ceně

- křídlo
- konstrukce z pozinkované oceli



P
POZINKOVANÝ
PLECH

PRODUKT
PORTA STEEL

Metal SOLID 1, Šedá (RAL 7047)



plné



model 1



model 2



model 3



model 4



model 5



DEKORY

Pozinkovaný plech ★★★★★☆



Nerezová ocel ★★★★★★



Polyesterová barva ★★★★★☆

Bílá (RAL 9016)	Šedá (RAL 7047)	Hnědá (RAL 8028)	Antracit struktura (RAL 7024)
NOVÝ Bílá MAT (RAL 9003)	NOVÝ Šedá MAT (RAL 7047)		

Ocelový plech laminovaný PVC ★★★★★☆

Zlatý Dub	Órech	Antracit	Mahagon*
--------------	-------	----------	----------

* do vyčerpání zásob



Přizpůsobte barvu individuálním potřebám a zeptejte se na Porta KONTRAKT. Podrobnosti k nestandardním objednávkám, viz. str. 6.



výplň „vošтина“



výplň polystyren



výplň minerální vlna

TECHNICKÉ INFORMACE

V SADĚ S KŘÍDLEM

- Křídlo (práškově lakovaný plech o tl. 0,6 mm, pozinkovaný)
- Tři čepové závěsy standard
- Zámek pro patentovou vložku
- Tvrzené sklo čiré nebo matné

DOPORUČENÉ ZÁRUBNĚ

- Zárubeň rohová MALÁ PLUS, rohová VELKÁ skládaná
- Zárubeň REGULOVANÁ (standard), REGULOVANÁ PS „na hranu“

POZNÁMKY

- Křídla s polystyrenovou výplní nejsou k dispozici ve verzích s povrchovou úpravou.
- Pro křídla potažená PVC laminátem prosklená jen s plochým nerezovým rámem.
- Možnost libovolné kombinace rozměrů křídel ve dvoukřídlých dveřích.
- Dvojitá křídla z nerezové oceli jsou k dispozici pouze v nabídce Porta KONTRAKT.

ZA PŘÍPLATEK

- rozměr „100“ (Křídla z pozinkované oceli)
- rozměr „100“ (Křídla z nerezové oceli)
- Polyesterová barva a Ocelový plech laminovaný PVC: barva Antracit
- ventilační otvory nebo mřížka (křídla z pozinkované oceli)
- ventilační otvory z nerezové oceli
- klika (EDEL)

(str. 180)

Kovové EI 30, EI 60



EI 30

Požární odolnost 30 min.

EI 60

Požární odolnost 60 min.

Kouřotěsnost

Akustická izolace $R_w=37$ dB

Kovové EI 30, model 3, Antracit (RAL 7024)



Kovové EI 30, model 1, Šedá (RAL 7047)

V ceně

- křídlo
- zárubeň
- kliky
- konstrukce z pozinkované oceli

DVEŘE EI 60 nabízíme ve dvou typech:

Standard:

- požární odolnost 60 min.
- mechanická třída 3

Typ 1:

- vlastnosti dveří typu Standard
- kouřotěsnost Sa, Sm
- třída zvukové izolace $R_w=37$ dB (37-41 dB)



EI 30 plné



EI 30 model 1



EI 30 model 2



EI 30 model 3



EI 60 plné



EI 60 model 1



EI 60 model 2



EI 60 model 3



DEKORY

Polyesterová barva ★★★★★☆

Bílá (RAL 9016)	Šedá (RAL 7047)	Hnědá (RAL 8028)	Antracit struktura (RAL 7024)
NOVÝ Bílá MAT (RAL 9003)	NOVÝ Šedá MAT (RAL 7047)		

UPLATNĚNÍ KOVOVÝCH DVEŘÍ EI30, EI60:

- veřejné budovy
- hotely, penziony
- kotelny
- garáže



Prizpůsobte barvu individuálním potřebám a zeptejte se na Porta KONTRAKT. Podrobnosti k nestandardním objednávkám, viz. str. 6.



samozavírací závěs

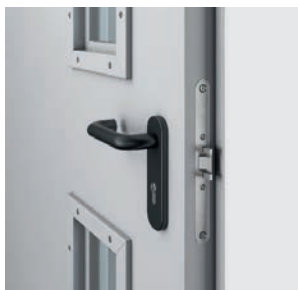

zámek

TECHNICKÉ INFORMACE

PŘÍSLUŠENSTVÍ V CENĚ KŘÍDLA

- Dva tříprvkové závěsy, jeden z nich je závěs nosný a druhý, díky vestavěné pružině, funguje jako samozavírač dveří
- Zadlabávací zámek se západkou pro cylindrickou vložku
- Hrot proti vysazení
- Sada klik se štítky (samostatná objednávka)
- Ohnivzdorné průhledné sklo

ZÁRUBEŇ

- Kovová rohová zárubeň se šířkou profilu 84 mm (EI30) a 110 mm (EI60). Je vyrobena z ocelového, oboustranně žárově pozinkovaného plechu, o tloušťce 1,5 mm. Doplní ji nerezový práh (typ 1). Těž je vybavena dorazovým a zpěnitelným těsněním.
- Možnost objednání kovové zárubně ve dvou verzích:
 - směrová zárubeň (pravá/levá) - k osazení na hotovou podlahu – úroveň „0“, práh za příplatek (EI 30 a EI 60).
 - univerzální zárubeň - k zalití do podlahy – úroveň „-30“ – je vybavena prahovým prvkem (EI 30).

POZNÁMKY

- V případě použití jiného kování, než navrženého firmou PORTA, je nutné se řídit pokyny uvedenými v záručním listu.
- Aby byly splněny podmínky schválení pro dveře k vnějšímu použití, je u prosklených modelů nezbytné použití skla se speciálními parametry - cena a termín realizace je k ujednání s oddělením KONTRAKTŮ Porta, (viz. str. 6).

ZA PŘÍPLATEK

- rozměr „100“ pro kovová křídla EI60
- ohnivzdorné kukátko
- kovový práh (EI 30)
- zesílení pro doplňkový samozavírač



Zárubeň Porta SYSTEM s bočným svetlíkom.
Podrobnosti týkajúcej sa nestandardných
objednávek, viz str. 6.

10 ZÁRUBNĚ

MINIMAX

Porta SYSTEM, Porta SYSTEM GK

Porta SYSTEM ELEGANCE

LEVEL

Porta RENOVA

Villadora RETRO

Villadora MODERN

Širokou nabídku zárubní Porta bohatou na atypická řešení jistě rádi oceníte. Pro udržení správných parametrů charakteristických pro vchodové, technické a kovové dveře je nezbytné použití kompatibilní zárubně z nabídky Porta.

MINIMAX

ZÁRUBEŇ STÁLÁ NEREGULOVANÁ K POLODRÁŽKOVÝM DVEŘÍM

Zárubně jsou doporučovány všude tam, kde není vyžadována regulace rozsahu stěny. Zárubně 100 mm představují komplet ke všem interiérovým křídům.

Zárubně 60 mm jsou dostupné k interiérovým křídům s folií Portadecor a Portasynchro 3D.

DEKORY

Portadecor
Portasynchro 3D

★★★

Portadur
Fólie Premium
Přírodní dýha Select
Přírodní dýha Dub, Ořech, Jasan
Přírodní dýha Dub Satin
Akrylátová barva UV

★★★★

Portaperfect 3D
Laminát CPL HQ 0,2 mm
Gladstone

★★★★★

Vzorky barev viz. str. 200 – 207.



PRŮŘEZ ZÁRUBNĚ



60 mm,
základní verze
(bez krycích lišt)



60 mm,
fólie
(s krycími lištami)



100 mm,
fólie (s krycími plochými lištami
spojenými pod úhlem 90°)
nebo přírodní dýha
(s krycími plochými lištami
spojených pod úhlem 45°)



100 mm,
fólie nebo přírodní dýha
(s krycími zaoblenými lištami)

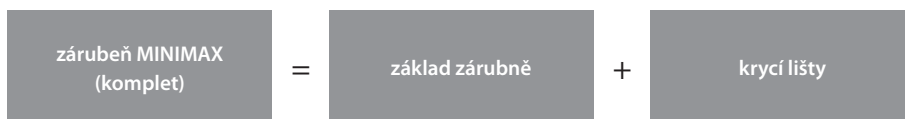

TECHNICKÉ INFORMACE

KONSTRUKCE ZÁRUBNĚ

Zárubeň se skládá z:

- vodorovného nosníku a dvou svislých nosníků zhotovených z desky MDF, vybavených příslušným kováním a příslušenstvím
- krycích lišt (za příplatek)
- čtvrtkruhové lišty (za příplatek)
- Zárubeň je vyráběna a dodávána klientovi v podobě kompletu prvků určených ke složení na místě montáže.
- Zárubeň Minimax pro křídla Porta GRANDE je potažena podkladovou fólií a povrchově upravena vytvrzenou UV akrylátovou barvou.

PŘÍSLUŠENSTVÍ – V CENĚ ZÁRUBNĚ MINIMAX 60 MM

- (dostupné pouze s fóliemi Portadecor a Portasynchro 3D)
- Tři čepové závěsy standard nebo závěsy PRIME (dostupné pouze v PN) za příplatek
- Zarážky
- Hmoždinky, záslepky
- Kryty zabezpečující spodní část zárubně před vlhkostí

PŘÍSLUŠENSTVÍ – V CENĚ ZÁRUBNĚ MINIMAX 100 MM

Fólie:

- Tři čepové závěsy standard nebo závěsy PRIME (dostupné pouze v PN) za příplatek

Přírodní dýhy:

- Tři čepové závěsy standard nebo závěsy PRIME (dostupné pouze v PN) za příplatek
- Gumové těsnění po obvodu zárubně
- Kryty zabezpečující spodní část zárubně před vlhkostí

ROZMĚR ZÁRUBNĚ, VIZ. STR. 188, TABULKA 1

Šířka 60 mm a šířka 100 mm.
„60“, „70“, „80“, „90“, „100“ a libovolná kombinace těchto rozměrů u dvoukřídlých dveří.

POZNÁMKY

- Montáž zárubně se provádí v místnostech se zcela dokončenými stěnami (např. tapety) a podlahou (např. parkety).
- Zárubeň o šířce 100 mm lze rovněž objednávat ve verzi „tunel“ (tzn. v provedení bez drážky a těsnění, závěsů a protiplechu k zámku).
- MINIMAX 60 mm nelze objednat v dekorech Jasan Capri.
- Zárubně a lišty jsou dostupné v nelakované verzi (pro samostatně prováděné konečné úpravy).

ZA PŘÍPLATEK

- zárubeň: barvy CPL laminát 0,2 mm - SKUPINA II
- zárubeň: přírodní dýha Ořech
- zárubeň: přírodní dýha Dub Satin Bílý
- lišty: přírodní dýha Dub Satin Bílý
- čtvrtkruhové lišty: přírodní dýha Dub Satin Bílý
- závěsy PRIME (dostupné pouze v PN)

Porta SYSTEM, Porta SYSTEM GK

PORTA SYSTEM

Zárubeň regulovaná s krycími lištami
60 mm a 80 mm.

Zárubeň Porta SYSTEM může být zkompletována se všemi druhy interiérových křidel.
Modul Retro Vám umožní docílit zcela odlišné a nové stylizace dveří.

PORTA SYSTEM GK

Zárubeň regulovaná určená ke skleněným křidlům.

DEKORY

Portadecor
Portasynchro 3D

★★★

Portadur
Fólie Premium
Přírodní dýha Select
Přírodní dýha Dub, Ořech, Jasan
Přírodní dýha Dub Satin
Akrylátová barva UV

★★★★

Portaperfect 3D
Laminát CPL HQ 0,2 mm
Gladstone

★★★★★

Vzorky barev viz. str. 200 – 207.

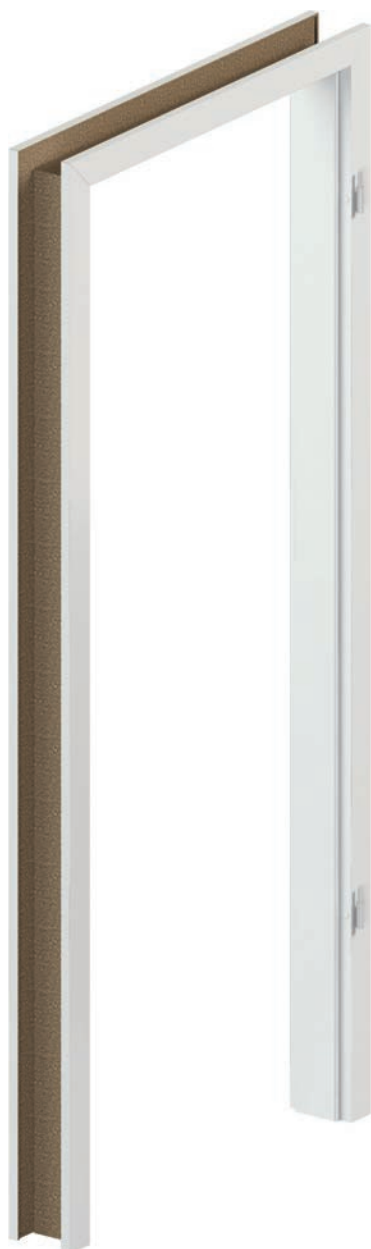

PRŮŘEZ ZÁRUBNĚ



Porta SYSTEM



Porta SYSTEM
+ Regulační Panel®



Porta SYSTEM
+ Modul RETRO
(koruna a ozdobné lišty)

ROZSAH REGULACE ZÁRUBNĚ



minimum



maximum



maximum
zárubeň s širokým perem
za příplatek

ROZSAH ŠÍŘKY REGULAČNÍHO PANELU

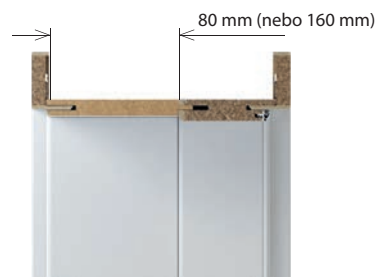

ROZSAH TLOUŠŤKY ZDI

A	75 ÷ 95 mm
B	95 ÷ 115 mm
C	120 ÷ 140 mm
D	140 ÷ 160 mm
E	160 ÷ 180 mm
F	180 ÷ 200 mm
G	200 ÷ 220 mm
H	220 ÷ 240 mm
I	240 ÷ 260 mm
J	260 ÷ 280 mm
K	280 ÷ 300 mm

ŠÍŘKA REGULAČNÍHO PANELU

typ A	(80 mm) vodorovný
typ B	(160 mm) vodorovný
typ A	(80 mm) svislý kompletní
typ B	(160 mm) svislý kompletní

TECHNICKÉ INFORMACE

KONSTRUKCE ZÁRUBNĚ

Zárubeň se skládá z:

- hlavních nosníků: vodorovného a dvou svislých zhotovených z materiálů na bázi dřeva
- krycích lišt (60, 80 mm)

Zárubeň Porta SYSTEM je vyráběna a dodávána klientovi v podobě kompletu prvků určených pro složení na místě montáže.

Porta SYSTEM pro křídla Porta GRANDE je potažena podkladovou fólií a povrchově upravena vytvrzenou UV akrylátovou barvou.

PŘÍSLUŠENSTVÍ – V CENĚ ZÁRUBNĚ

Porta SYSTEM

- Tři čepové závěsy standard nebo závěsy PRIME (dostupné pouze v PN) za příplatek
- Gumové těsnění po obvodu zárubně

Porta SYSTEM GK

- Protiplech zámku (krátký)
- Gumové těsnění po obvodu zárubně
- Kapsy na závěsy 2 kusy pro rozměry „60“ ÷ „90“, 3 kusy pro rozměr „100“

POZOR! závěsy nejsou dodávány v kompletu se zárubní

ROZMĚR ZÁRUBNĚ, VIZ. STR. 188, TABULKA 1

Porta SYSTEM

- Pro rozpětí šířky zdi (A-K) „60“, „70“, „80“, „90“, „100“, „110“, „120“ ÷ „200“ a jednokřídlé „60“ ÷ „90“ s bočním panelem „40“¹.

Porta SYSTEM GK

- Pro rozpětí šířky zdi (A-K) „60“, „70“, „80“, „90“, „100“

POZNÁMKY

- Montáž zárubně se provádí v místnostech se zcela dokončenými stěnami (např. tapety) a podlahou (např. parkety).
- Zárubeň o šířce 100 mm lze rovněž objednávat ve verzi „tunel“ (tzn. v provedení bez drážky a těsnění, závěsů a protiplechu k zámku).
- Modul RETRO není dostupný v povrchové úpravě CPL HQ, ve Fólii Premium a Gladstone.
- **Světlíky Porta SYSTEM - informace jsou dostupné na: www.porta.com.pl/do-pobrania.**

ZA PŘÍPLATEK

- zárubeň: dekory CPL laminát 0,2 mm - SKUPINA II
- zárubeň: přírodní dýha Ořech
- zárubeň: přírodní dýha Dub Satin Bílý
- panel regulační: přírodní dýha Dub Satin Bílý
- koruny: přírodní dýha Dub Satin Bílý
- ozdobné lišty: přírodní dýha Dub Satin Bílý
- závěsy PRIME (dostupné pouze v PN)
- zesílení pro samozavírač

Porta SYSTEM ELEGANCE

ZÁRUBEŇ REGULOVANÁ BEZPOLODRÁŽKOVÁ S KRYCÍMI LIŠTAMI 80 MM

Interiérová zárubeň určená pro křídla
v bezpolodrážkové verzi.

DEKORY

Portadecor
Portasynchro 3D ★★★

Portadur
Fólie Premium ★★★★★
Přírodní dýha Select
Přírodní dýha Dub, Ořech, Jasan
Přírodní dýha Dub Satin
Akrylátová barva UV

Portaperfect 3D ★★★★★
Laminát CPL HQ 0,2 mm
Gladstone

Vzorky barev viz. str. 200 – 207.

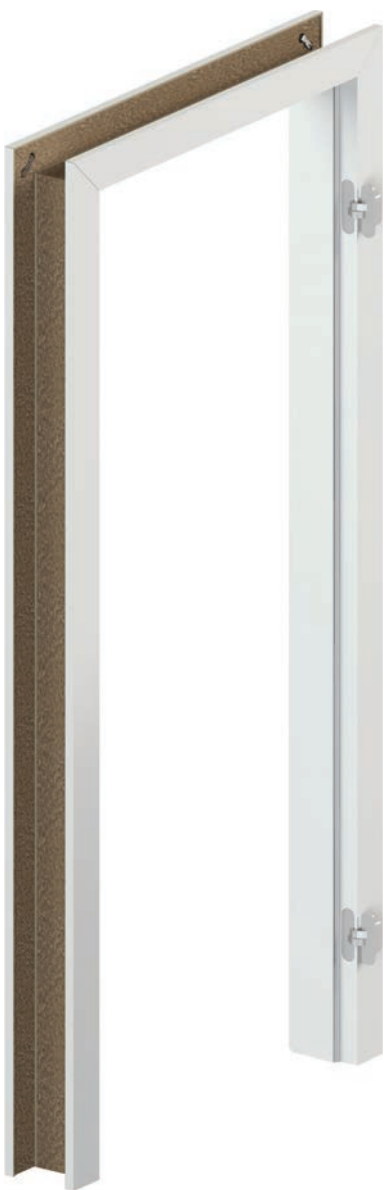

PRŮŘEZ ZÁRUBNĚ

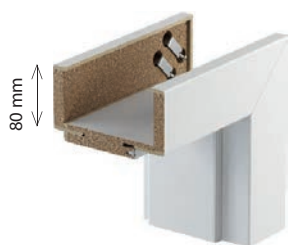

profil zárubně
– široká lišta 80 mm

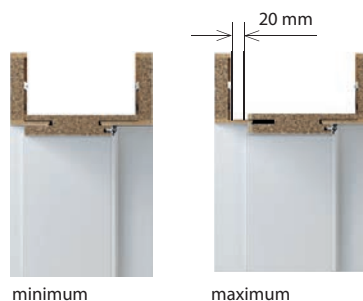

minimum

maximum

ZÁRUBEŇ DOPORUČENÁ PRO KOLEKCI KŘÍDEL PORTA GRANDE



zárubeň PS ELEGANCE
pro kolekci Porta GRANDE

ROZSAH TLOUŠŤKY ZDI

B	95 ÷ 115 mm
C	120 ÷ 140 mm
D	140 ÷ 160 mm
E	160 ÷ 180 mm
F	180 ÷ 200 mm
G	200 ÷ 220 mm
H	220 ÷ 240 mm
I	240 ÷ 260 mm
J	260 ÷ 280 mm
K	280 ÷ 300 mm



3D závěs (zavřené dveře)



nový 3D závěs (otevřené dveře)

TECHNICKÉ INFORMACE

KONSTRUKCE ZÁRUBNĚ

Zárubeň se skládá z:

- hlavních nosníků: vodorovného a dvou svislých zhotovených z materiálů na bázi dřeva a vybavených nezbytnými prvky kování a příslušenstvím
- krycích lišt 80 mm

Poloměr krycí lišty „na hranu“ pro přírodní dýhy Standard, Select, Satin.

Poloměr krycí lišty 1,5 mm pro fólie: Portadecor, Portasynchro 3D, Portadur a Portacortex, Portaperfect 3D.

Poloměr krycí lišty 3 mm pro laminát CPL HQ 0,2 mm.

Zárubeň Porta SYSTEM ELEGANCE je vyráběna a dodávána klientovi jako komplet prvků určených pro složení na místě montáže.

PS ELEGANCE pro křídla Porta GRANDE je potažena podkladovou fólií a povrchově upravena vytvrzenou UV akrylátovou barvou.

PŘÍSLUŠENSTVÍ – V CENĚ ZÁRUBNĚ

- Dva komplety regulovaných 3D závěsů nebo závěsů standard
- Gumové těsnění po obvodu zárubně

ROZMĚR ZÁRUBNĚ, VIZ. STR. 188, TABULKA 1

- V deseti rozpětích šířky zdi od 95 mm do 300 mm:
 - „60“, „70“, „80“, „90“, „100“, „110“, „120“ ÷ „200“.

POZNÁMKY

- Montáž zárubně se provádí v místnostech se zcela dokončenými stěnami (např. tapety) a podlahou (např. parkety).
- Zárubeň lze rovněž objednávat ve verzi „tunel“ (tzn. v provedení bez drážky a těsnění, závěsů a protiplechu k zámku) - výhradně u přírodních dýh
- Požadován třetí závěs s rozměrem „100“.
- **Výška zárubně 220 cm dostupné pouze s přírodní dýhou. Třetí závěs ve standardu.**

ZA PŘÍPLATEK

- zárubeň: dekory CPL laminát 0,2 mm - SKUPINA II
- zárubeň: přírodní dýha Ořech
- zárubeň: přírodní dýha Dub Satin Bílý
- třetí závěs 3D
- zesílení pro samozavírač
- výška zárubně 220 cm
- obložkové lišty 100 mm (vztahuje se na výšku 220 cm)

ZÁRUBEŇ REGULOVANÁ PŘEJDETE NA VYŠŠÍ ÚROVEŇ

Regulovaná bezpodrážková zárubeň s krycími lištami 80 mm a horním panelem o výšce 20 nebo 100 cm.

DEKORY

Portadecor ★★★
Portasynchro 3D

Fólie Premium ★★★★★
Akrylátová barva UV

Portaperfect 3D ★★★★★

Vzorky barev viz. str. 200 – 207.

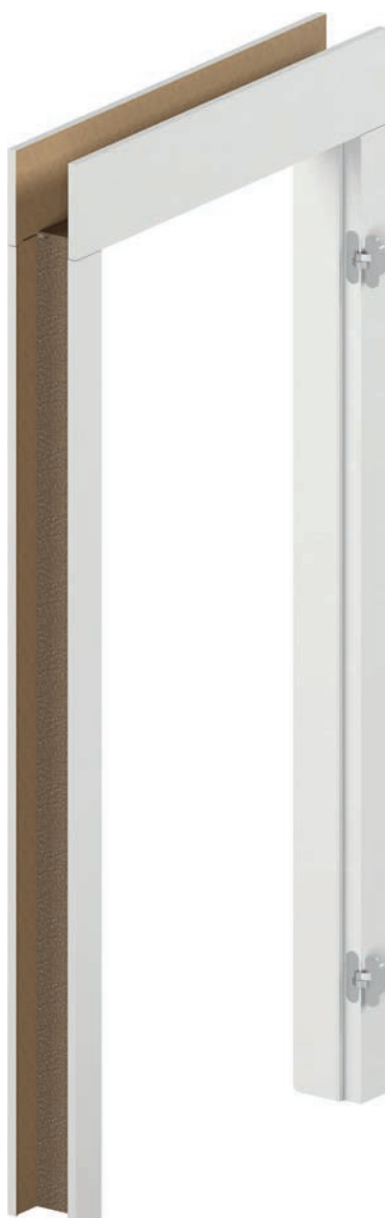

PRŮŘEZ ZÁRUBNĚ

Možnost zkrácení na požadovanou výšku

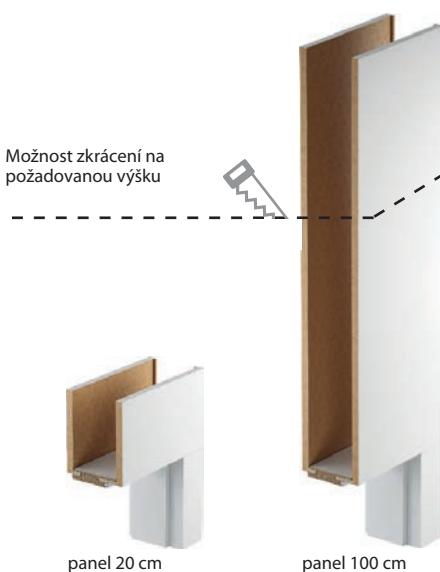

PRŮŘEZ ZÁRUBNĚ

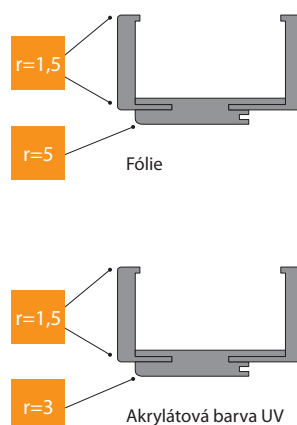

ROZSAH REGULACE ZÁRUBNĚ

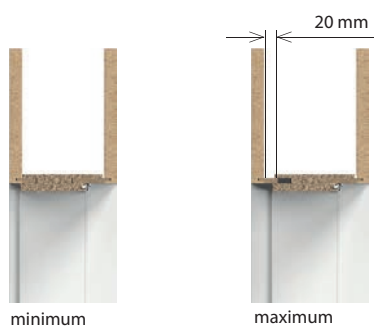

ROZSAH TLOUŠŤKY ZDI

B	95 ÷ 115 mm
C	120 ÷ 140 mm
D	140 ÷ 160 mm
E	160 ÷ 180 mm
F	180 ÷ 200 mm
G	200 ÷ 220 mm
H	220 ÷ 240 mm
I	240 ÷ 260 mm
J	260 ÷ 280 mm
K	280 ÷ 300 mm

HORNÍ PANELY

200 mm (2x)

1000 mm (2x)

200 i 1000 mm (1/1)

 zárubeň LEVEL
 (komplet)

=

zárubeň

+

horní panely

 Podívejte se na montáž zárubně LEVEL:
www.porta.com.pl/dm/montazoslevel.wmv

 Dvoukřídlá zárubeň a v CPL HQ
 v Porta KONTRAKT, viz. str. 6

TECHNICKÉ INFORMACE
KONSTRUKCE ZÁRUBNĚ
Zárubeň se skládá z:

- hlavních nosníků: vodorovného (nadpraží s pery spojujícími panel) a dvou svislých zhotovených z materiálů na bázi dřeva a vybavených nezbytnými prvky kování a příslušenstvím
 - krycích lišt (80 mm)
 - 2 vodorovných panelů (objednávaných jako samostatná položka).
- Poloměr krycí lišty 1,5 mm. Zárubeň LEVEL je vyráběna a dodávána klientovi jako komplet prvků určených pro složení na místě montáže. Zárubeň LEVEL pro křídla s akrylátovou barvou UV je potažena podkladovou fólií a povrchově upravena vytvrzenou UV akrylátovou barvou. Vodorovná struktura dřeva pouze u barev Jasan Capri 1, 2, 3.

PŘÍSLUŠENSTVÍ – V CENĚ ZÁRUBNĚ

- Dva komplety regulovaných 3D závěsů
- Gumové těsnění po obvodu zárubně

ROZMĚR ZÁRUBNĚ, VIZ. STR. 188, TABULKA 1

 V deseti rozpětích šířky zdi, od 95 mm do 300 mm:
 „60“, „70“, „80“, „90“, „100“.

POZNÁMKY

- Montáž zárubně se provádí v místnostech se zcela dokončenými stěnami (např. tapety) a podlahou (např. parkety).

ZA PŘÍPLATEK

- třetí závěs 3D

RENOVA

JEDNODUCHÁ REKONSTRUKCE BYTU

Dejte svému bytu jedinečný charakter.
Toto řešení umožňuje výměnu dveří bez
odstranění staré zárubně.

DEKORY

Portadecor
Portasynchro 3D

★★★

Portadur
Fólie Premium

★★★★

Portaperfect 3D
Laminát CPL HQ 0,2 mm

★★★★★

Vzorky barev viz. str. 200 – 207.

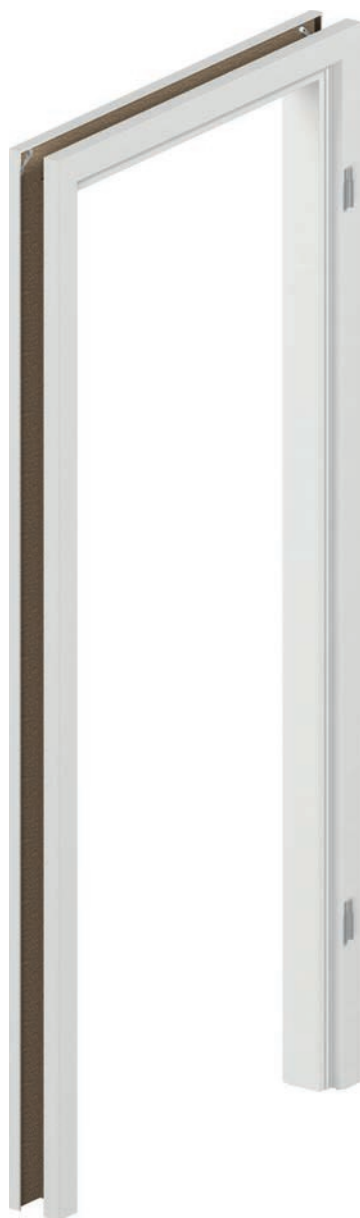

PRŮŘEZ ZÁRUBNĚ



ROZSAH REGULACE ZÁRUBNĚ



minimum



maximum

ROZSAH TLOUŠTKY ZDI

S, A	55 ÷ 75 mm 75 ÷ 95 mm
B, C	95 ÷ 115 mm 120 ÷ 140 mm
D, E	140 ÷ 160 mm 160 ÷ 180 mm
F, G, H	180 ÷ 200 mm 200 ÷ 220 mm 220 ÷ 240 mm
I, J	240 ÷ 260 mm 260 ÷ 280 mm

NABÍDKA PORTA RENOVA ZAHHRNUJE:

- zárubeň Porta RENOVA pro křídla od A do J + rozměr „5“ – 55÷75
- tunel od A do J
- nosníky s perem (používány pro rozšíření zárubně Porta RENOVA) od A do J

TECHNICKÉ INFORMACE

KONSTRUKCE ZÁRUBNĚ

Zárubeň se skládá z:

- hlavních nosníků: vodorovného a dvou svislých zhotovených z materiálů na bázi dřeva
 - krycích lišt.
- Zárubeň Porta RENOVA je vyráběna a dodávána klientovi jako komplet prvků určených pro složení na místě montáže.

PŘÍSLUŠENSTVÍ – V CENĚ ZÁRUBNĚ

- Tři čepové závěsy standard

ROZMĚR ZÁRUBNĚ, VIZ. STR. 188, TABULKA 1

- Pro rozpětí šíře zdi („5“ + A-J) „60“, „70“, „80“, „90“, „100“, „110“.

POZNÁMKY

- Zárubeň Porta RENOVA je k dispozici s dokumentací pro jednorázové použití.
- Montáž zárubně se provádí v místnostech se zcela dokončenými stěnami (např. tapety) a podlahou (např. parkety).
- Zárubeň lze rovněž objednávat ve verzi „tunel“ (tzn. v provedení bez drážky a těsnění, závěsů a protiplechu k zámku).
- Pro zárubeň je možné objednat rozšíření.
- Pro tuto zárubeň je nutné objednávat křídla s **hlubším zámkem 60 mm**, můžete použít křídla se standardním zámkem, za předpokladu, že použítá klika s rozetou nebo štitem má šířku max 44 mm.
- Při měření otvoru pod zárubeň je třeba vzít v úvahu všechny nerovnoměrnosti
- zakřivení ve staré zárubni a na stěně.

Vzhledem ke složitě montáži se doporučuje využít služeb autorizované montážní skupiny.

Villadora RETRO, MODERN

ZÁRUBEŇ REGULOVANÁ RETRO

Interiérové zárubně určené pro křídla Villadora RETRO.

ZÁRUBEŇ REGULOVANÁ BEZPOLODRÁŽKOVÁ MODERN

Interiérové zárubně určené pro křídla Villadora MODERN.

DEKORY

Přírodní dýha Dub Satin

★★★★

Vzorky barev viz. str. 200 – 207.

Přírodní dýha Select

Přírodní dýha Dub, Jasan, Ořech

Přírodní dýha Dub Satin

★★★★

Vzorky barev viz. str. 200 – 207.



PRŮŘEZ ZÁRUBNĚ VILLADORA RETRO



profil zárubně
– široká lišta 80 mm



modul Retro
(koruna a ozdobné lišty)

PRŮŘEZ ZÁRUBNĚ BEZPOLODRÁŽKOVÉ VILLADORA MODERN



vodorovný panel
ve verzi PLUS
– výška horní krycí
lišty je 200 mm

profil zárubně
– krycí lišta 80 mm pro výšku dveří 2 m
– krycí lišta 100 mm pro výšku dveří 2,2 m

ROZSAH REGULACE ZÁRUBNĚ



minimum



maximum

VILLADORA RETRO ROZSAH TLOUŠŤKY ZDI

A	75 ÷ 95 mm
B	95 ÷ 115 mm
C	120 ÷ 140 mm
D	140 ÷ 160 mm
E	160 ÷ 180 mm
F	180 ÷ 200 mm
G	200 ÷ 220 mm
H	220 ÷ 240 mm
I	240 ÷ 260 mm
J	260 ÷ 280 mm
K	280 ÷ 300 mm

VILLADORA MODERN ROZSAH TLOUŠŤKY ZDI

B	95 ÷ 115 mm
C	120 ÷ 140 mm
D	140 ÷ 160 mm
E	160 ÷ 180 mm
F	180 ÷ 200 mm
G	200 ÷ 220 mm
H	220 ÷ 240 mm
I	240 ÷ 260 mm
J	260 ÷ 280 mm
K	280 ÷ 300 mm

TECHNICKÉ INFORMACE

VILLADORA RETRO

KONSTRUKCE ZÁRUBNĚ

Zárubeň se skládá z:

- hlavních nosníků: vodorovného a dvou svislých zhotovených z materiálů na bázi dřeva a vybavených nezbytnými prvky kování a příslušenstvím,
- krycích lišt.

Zárubeň Villadora Retro je vyráběna a dodávána klientovi v podobě kompletu prvků určených pro složení na místě montáže.

PŘÍSLUŠENSTVÍ – V CENĚ ZÁRUBNĚ

- Tři komplety čepových závěsů s regulací 3D
- Gumové těsnění po obvodu zárubně

ROZMĚR ZÁRUBNĚ, VIZ. STR. 188, TABULKA 1

Pro rozpětí šíře zdi (A-K): „60“, „70“, „80“, „90“, „100“ i „120“ ÷ „200“.

POZNÁMKY

- Montáž zárubně se provádí v místnostech se zcela dokončenými stěnami (např. tapety) a podlahou (např. parkety).
- Modul RETRO je k dispozici pro zárubně Villadora Retro.

VILLADORA MODERN

KONSTRUKCE ZÁRUBNĚ

Zárubeň se skládá z:

- hlavních nosníků: vodorovného a dvou svislých zhotovených z materiálů na bázi dřeva a vybavených nezbytnými prvky kování a příslušenstvím
- krycích lišt.
- 2 vodorovných úhelníků (panelů) ve verzi PLUS.

Nabízíme 4 možnosti konstrukce:

- výška 2.0 standard – svislé lišty o šířce 80mm, nosníky a lišty seříznuté pro spojení pod úhlem 45°,
- výška 2.2 standard – svislé lišty o šířce 100mm, nosníky a lišty seříznuté pro spojení pod úhlem 45°,
- výška 2.0 PLUS – svislé lišty o šířce 80mm, vodorovné lišty o šířce 200mm, nosníky a lišty seříznuté pro spojení pod úhlem 90°,
- výška 2.2 PLUS – svislé lišty o šířce 100mm, vodorovné lišty o šířce 200mm, nosníky a lišty seříznuté pro spojení pod úhlem 90°.

Krycí lišty, panely a nosníky mají profil hrany „na hranu“. Zárubeň Villadora Modern je vyráběna a dodávána klientovi v podobě kompletu prvků určených pro složení na místě montáže.

PŘÍSLUŠENSTVÍ – V CENĚ ZÁRUBNĚ

- Tři komplety regulovaných závěsů 3D pro normy výšky 2.0 a 2.2 m
- Gumové těsnění po obvodu zárubně

ROZMĚR ZÁRUBNĚ, VIZ. STR. 188, TABULKA 1

Pro rozpětí šíře zdi (B-K): „60“, „70“, „80“, „90“, „100“ i „120“ ÷ „200“.

POZNÁMKY

- Montáž zárubně se provádí v místnostech se zcela dokončenými stěnami (např. tapety) a podlahou (např. parkety).
- **S ohledem na protiplech závěsů je nutné brát zřetel na tento prvek při provádění montážního otvoru, viz Návod.**

ZA PŘÍPLATEK

- zárubeň: přírodní dýha Dub Satin Bílý
- zárubeň: přírodní dýha Ořech
- zárubeň verze PLUS



Regulovaná zárubeň
viz. str. 170

11 ZÁRUBNĚ OCELOVÉ

Kovová Regulovaná
Kovová Regulovaná PS „na hranu“
Kovová FAST
Kovová rohová MALÁ PLUS, VELKÁ
Kovová rohová VELKÁ skládaná
PROJEKT BIS, PROJEKT Premium

Další podrobnosti naleznete v katalogu
STEEL DOORS EXTERIOR AND TECHNICAL
www.portadoors.cz/do-pobrania



PRODUKTY
PORTA STEEL



Ocelové výrobky z nabídky PORTA jsou vyrobeny z pozinkovaného plechu nejvyšší kvality, což zaručuje dlouhou životnost a nevyžaduje žádnou speciální údržbu výrobku. Pozinkovaný povrch je ještě dodatečně opatřen kvalitními polyesterovými barvami s vysokou aplikační estetikou. Mnoholeté zkušenosti s prodejem tohoto produktu nám umožňují bezpečně používat naše výrobky v náročných provozních podmínkách na místech vystavených atmosferickým vlivům a vysokému riziku mechanického poškození. Naše výrobky se úspěšně používají v obytných domech, hotelech a veřejných prostorech jako jsou školy, nemocnice, kanceláře, letiště, nákupní střediska atd. Záruka 10 let na ocelové zárubně naší výroby nás výrazným způsobem odlišuje od konkurence.

Regulovaná, Regulovaná PS „na hranu“

ZÁRUBEŇ INTERIÉROVÁ KOVOVÁ

Výhody tohoto produktu tkví v dokonalém přizpůsobení všech komponentů systému a snadné montáži. To vše při zachování příznivé ceny. Regulovatelnost zárubně umožňuje bezproblémové dopasování na požadovanou šířku stěny. Zárubeň může být použita prakticky ve všech typech místností – v bytech, kancelářích, hotelech, průmyslových závodech a také všude tam, kde je potřeba zvýšená odolnost.

DEKORY

Základová barva pod vrchní nátěr ★★★★★

Polyesterová barva ★★★★★

Vzorky barev viz. str. 200 – 207.



POZINKOVANÝ
PLECH

PRODUKT
PORTA STEEL

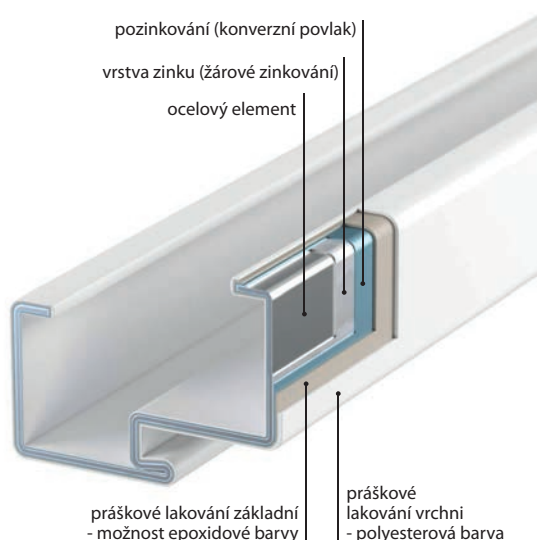

NAŠE VÝROBKY SE VYZNAČUJÍ

- POZINKOVANÝ PLECH NEJVYŠŠÍ JAKOSTI
- ODOLNOST MATERIÁLU
- TRVANLIVOST PROVEDENÍ
- VYSOKÁ ESTETIKA



Více informací najdete
v katalogu STEEL DOOR FRAMES
www.portadoors.cz/do-pobrania

ROZSAH TLOUŠTKY ZDI

A	95 ÷ 120 mm
B	121 ÷ 145 mm
C	146 ÷ 170 mm
D	171 ÷ 195 mm
E	196 ÷ 220 mm
F	221 ÷ 245 mm
G	246 ÷ 270 mm
H	271 ÷ 295 mm

PRŮŘEZ ZÁRUBNĚ

Regulovaná zárubeň

NOVÝ PROFIL

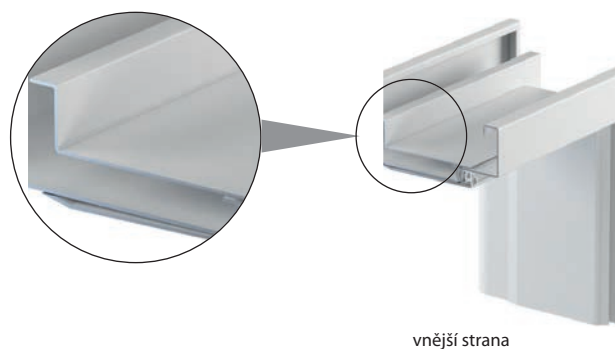

Regulovaná zárubeň „na hranu“

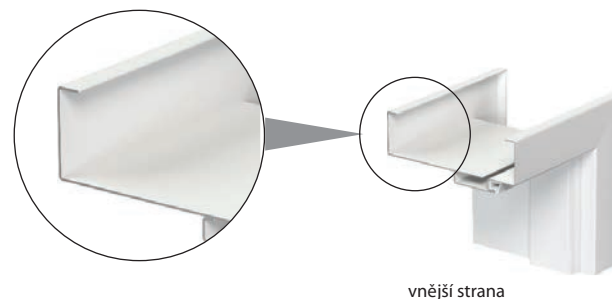

TECHNICKÉ INFORMACE

KONSTRUKCE ZÁRUBNĚ

Regulovaná zárubeň je zhotovena z nejkvalitnějšího ocelového pozinkovaného plechu o tloušťce 1,5 mm (Regulovaná) nebo 1,2 mm (Regulovaná „na hranu“)

Zárubeň se skládá z:

- falcové části (se závěsy a otvory pro zámek), montované napevno do stěny,
- bočního panelu zavírajícího, objímajícího stěnu,
- obvodového těsnění,
- čepových závěsů.

PŘÍSLUŠENSTVÍ – V CENĚ ZÁRUBNĚ

- Tři čepové závěsy standard
- Imbusový klíč
- Gumové těsnění po obvodu zárubně v šedé, hnědé, krémové a antracitové barvě
- Rozpěrné hmoždinky – zárubeň je ukotvena do zděné stěny
- Samořezné vruty – zárubeň je ukotvena do sádkartonové stěny

ROZMĚR ZÁRUBNĚ, VIZ. STR. 188, TABULKA 2

- „60“, „70“, „80“, „90“, „100“, „110“, „120“ ÷ „200“
- K osazení na hotovou podlahu – úroveň „0“.

POZNÁMKY

- Montáž zárubně se provádí v místnostech se zcela dokončenými stěnami (např. tapety) a podlahou (např. parkety).
- **Nová polyesterová barva Antracit HPL/CPL je určena pro křídla s HPL/CPL Antracit k dostání jako standard – bez příplatku.**

ZA PŘÍPLATEK

- zárubeň: barva černá
- regulovatelný protiplech
- zesílení pro samozavírač
- práh z nerezové oceli

(str. 185)

Kovová FAST

KOVOVÁ ZÁRUBEŇ PRO RYCHLOU MONTÁŽ

Kovová zárubeň pro rychlou montáž k interiérovým křídům pro sádro-kartónové stěny. Výhodou zárubní FAST je rychlá a čistá montáž, která nevyžaduje vrtání a použití PU pěny.

DEKORY

Základová barva pod vrchní nátěr ★★★★★

Polyesterová barva ★★★★★

Vzorky barev viz. str. 200 – 207.



POZINKOVANÝ PLECH

PRODUKT PORTA STEEL

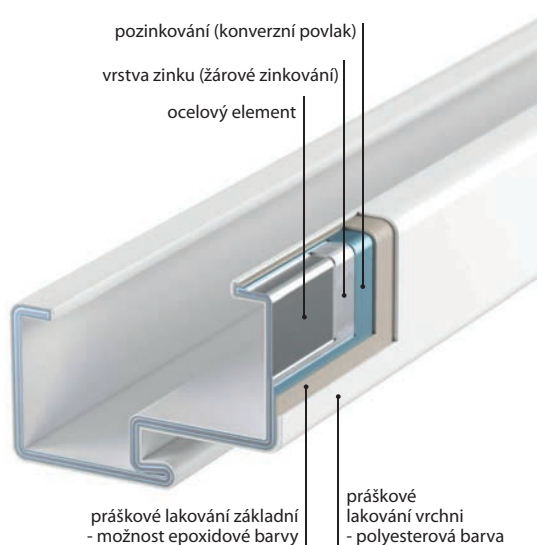

PRŮŘEZ ZÁRUBNĚ



rychlé spojování dílů zárubně, bez nutnosti šroubování v rozích



montáž do sádro-kartónových stěn tloušťky: 100, 125, 150 mm

ROZSAH TLOUŠTKY ZDI

100 mm

125 mm

150 mm



BEZ PRACHU



BEZ VRTÁNÍ



BEZ POUŽITÍ PĚNY



9 MINUT



POZINKOVANÝ
PLECH

PRODUKT
PORTA STEEL



Podívejte se na video
z montáže zárubně FAST.

Podrobnosti montáže jsou popsány v montážním návodu.

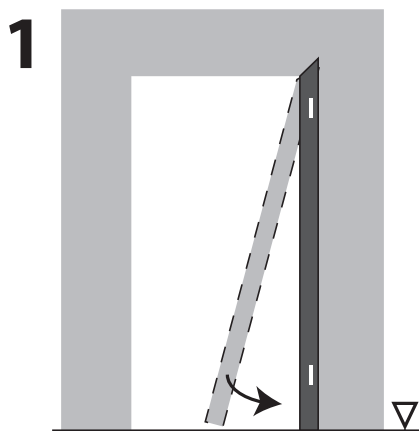

1 NOSNÍK SVISLÝ ZÁVĚSOVÁ STRANA

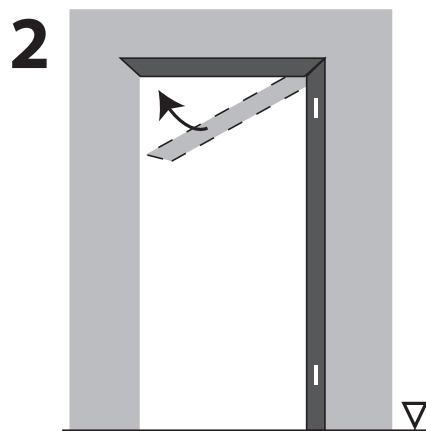

2 NOSNÍK HORNÍ

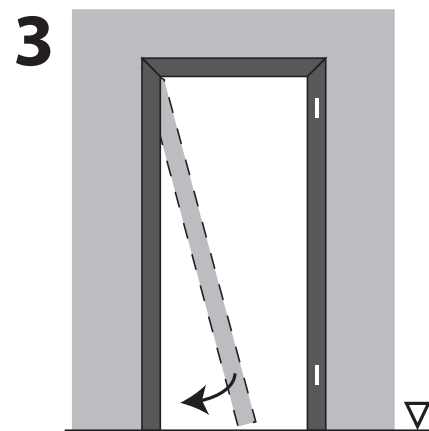

3 NOSNÍK SVISLÝ ZÁMKOVÁ STRANA

▽ Hotová dokončená podlaha

TECHNICKÉ INFORMACE

KONSTRUKCE ZÁRUBNĚ

Zárubeň je zhotovena z nejkvalitnějšího ocelového pozinkovaného plechu o tloušťce 1,2 mm. Konstrukce zárubně umožňuje její „suchou“ montáž do sádro-kartónových stěn o tloušťkách 100, 125, 150 mm. Díly zárubně jsou vyráběny a dodávány ve dvou kartónových obalech pro samostatnou montáž na stavbě (zvlášť stojny a nadpraží).
Zárubeň se skládá z:

- Komplet svislých částí (stojna závěsová, stojna zámková) a doplňků (montážní kotvy do sádro-kartónových stěn, závěsy do zárubní, vodící díly, obvodové těsnění)
- Část vodorovná – nadpraží

PŘÍSLUŠENSTVÍ – V CENĚ ZÁRUBNĚ

- Tři čepové závěsy standard (rámová část)
- Těsnění je vyrobeno z termoplastického polymeru na obvodu zárubně
- Speciální kotvy do sádrokartonových stěn (2 ks) y

ROZMĚR ZÁRUBNĚ, VIZ. STR. 188, TABULKA 2

- „60“, „70“, „80“, „90“, „100“
- K osazení na hotovou podlahu – úroveň „0“.

POZNÁMKY

- Montáž zárubně se provádí v místnostech se zcela dokončenými stěnami (např. tapety) a podlahou (např. parkety).
- Rozměry „80“ a „90“ v investiční normě (světlý rozměr otvoru 800, 900 mm). K dostání jako standard – bez příplatku.
- Montáž probíhá bez PU pěny a vrtání otvorů do stěny.

ZA PŘÍPLATEK

- zárubně: barva černá
- dodatečné speciální montážní kotvy (2 ks)
- zesílení pro samozavírač
- práh z nerezové oceli

(str. 185)

Rohová MALÁ PLUS, VELKÁ

Rohová VELKÁ Skládaná

ZÁRUBNĚ INTERIÉROVÉ KOVOVÉ

Využití nejvyšších světových standardů, nejmodernějších technologií a vynikajících materiálů nám umožnilo vyrábět zárubně z pozinkované nebo nerezové oceli. Jedná se o vysoce kvalitní výrobek, použitelný všude tam, kde jsou instalovány vysoce odolné dveře. Díky automatické lince práškového lakování je povrch použitého plechu dokonale hladký a chráněný proti korozi.

DEKORY

Základová barva
pod vrchní nátěr ★★★★★

Polyesterová barva
Ocelový plech laminovaný PVC ★★★★★

Nerezový plech ★★★★★

Vzorky barev viz. str. 200 – 207.

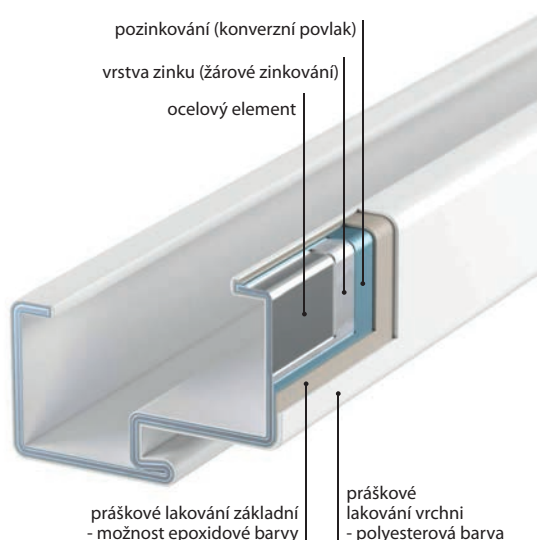

NAŠE VÝROBKY SE VYZNAČUJÍ

- POZINKOVANÝ PLECH NEJVYŠŠÍ JAKOSTI
- ODOLNOST MATERIÁLU
- TRVANLIVOST PROVEDENÍ
- VYSOKÁ ESTETIKA



Více informací najdete
v katalogu STEEL DOOR FRAMES
www.portadors.cz/do-pobrania

PRŮŘEZ ZÁRUBNĚ



Rohová MALÁ PLUS



Rohová VELKÁ



Rohová VELKÁ Skládaná



Rohová VELKÁ
z nerezového plechu

TECHNICKÉ INFORMACE

KONSTRUKCE ZÁRUBNĚ

Rohové kovové zárubně (MALÁ PLUS a VELKÁ) jsou zhotoveny z ocelového pozinkovaného plechu o tloušťce 1,2 mm. Zárubně jsou dostupné jako univerzální nebo levé a pravé. Šířka profilu zárubně: 65 mm (rohová MALÁ PLUS) nebo 105 mm (rohová VELKÁ). Skládané zárubně jsou dostupné ve verzi z nerezového (kyselinovzdorného) kartáčovaného plechu (profil 100 mm) nebo z ocelového pozinkovaného plechu potaženého materiálem se strukturou dřeva PVC (profil 80 mm). Skládané zárubně jsou vyráběny a dodávány klientovi jako sada prvků zabalených do kartonu pro složení na místě montáže.

PŘÍSLUŠENSTVÍ – V CENĚ ZÁRUBNĚ

Rohová malá PLUS a velká a dále skládaná pro zděné stěny:

- Tři čepové závěsy standard
- Imbusový klíč
- Gumové těsnění po obvodu zárubně v šedé, hnědé, krémové a antracitové barvě
- Kotvy usnadňující montáž (rohová MALÁ PLUS)

Rohová velká pro sádkartonové stěny:

- Tři čepové závěsy standard
- Imbusový klíč
- Gumové těsnění po obvodu zárubně v šedé, hnědé, krémové a antracitové barvě
- Speciální kotvy do sádkartonových stěn usnadňující montáž (max. do šířky stěny 150 mm)

ROZMĚR ZÁRUBNĚ, VIZ. STR. 188, TABULKA 2

• „60“, „70“, „80“, „90“, „100“, „110“, „120“ ÷ „200“¹

Ve dvou verzích:

- k osazení na hotovou podlahu – úroveň „0“
- k zalití do podlahy – úroveň „-30“

POZNÁMKY

- Profil 80 pro skládanou zárubeň s PVC nezahrnuje verzi rozšíření profilu.
- Nová polyesterová barva Antracit HPL/CPL je určena pro křídla s HPL/CPL Antracit.

ZA PŘÍPLATEK

- zárubeň: barva černá
- regulovatelný protiplech (zár. Rohová Velká)
- montážní hmoždinky (Rohová Velká)
- rozšíření profilu zárubně od 110 do 150 mm
- rozšíření profilu zárubně od 155 do 270 mm
- rozšíření profilu zárubně od 275 do 390 mm
- zesílení pro samozavírač
- práh z nerezové oceli

(str. 185)

¹ Rozměry nedostupné pro zárubně z nerezového plechu a rohová MALÁ PLUS.

PROJEKT BIS, PROJEKT Premium®

® autorská ochranná známka firmy Porta

OBKLAD VNITŘNÍ VSTUPNÍ ZÁRUBNĚ

S myšlenkou na vylepšení estetiky interiérů jsme doplnili naši nabídku o obklad PROJEKT na kovovou zárubeň.

Díky speciálně vyprojektovanému profilu části kovové zárubně lze provést snadnou montáž obložek, které zaručují estetické provedení přizpůsobené dveřím.

DEKORY

Portasynchro 3D

★★★

Laminát PVC imitace dřeva

★★★★

Portaperfect 3D

★★★★★

Laminát CPL HQ 0,2 mm

Vzorky barev viz. str. 200 – 207.

PRŮŘEZ ZÁRUBNĚ



zárubeň PROJEKT



zárubeň PROJEKT Premium

VÝKRES PRŮŘEZU

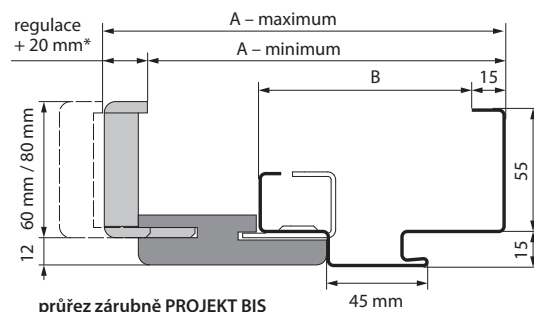

průřez zárubně PROJEKT BIS

* pro rozsah A, regulace +15 mm

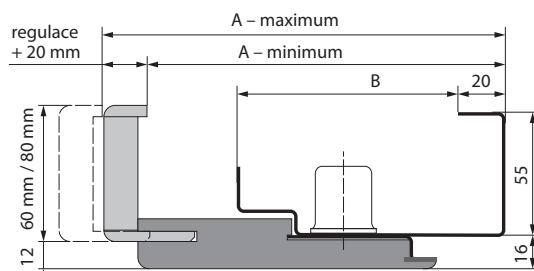

průřez zárubně PROJEKT Premium

MODEL	PROJEKT BIS		PROJEKT PREMIUM	
	A	B	A	B
Rw=27 dB, Rw=32 dB	138 ÷ 363 mm	89 mm	133 ÷ 333 mm	95 mm
AGAT, OPAL	138 ÷ 363 mm	89 mm	133 ÷ 333 mm	95 mm
KWARC	138 ÷ 363 mm	89 mm	-	-
Granit tř. C	143 ÷ 368 mm	94 mm	138 ÷ 338 mm	100 mm
EI 30	143 ÷ 368 mm	94 mm	-	-
Granit RC3, Extreme RC3	147 ÷ 372 mm	98 mm	-	-
Silence 37 dB, polodrážka	147 ÷ 372 mm	98 mm	-	-
Silence 37 dB, bezpolodrážka	164 ÷ 389 mm	115 mm	-	-
Rw=42 dB	162 ÷ 387 mm	113 mm	157 ÷ 357 mm	119 mm
EI 60	155 ÷ 380 mm	106 mm	-	-

OBKLAD PROJEKT BIS*

SÍLA ZDI	AGAT, OPAL, KWARC, 27 dB, 32 dB	GRANIT, EI 30	Silence 37 dB polodr., Granit RC3, Extreme RC3	Silence 37 dB bezpolodr.	Rw = 42 dB	EI 60
A	138 ÷ 153 mm	143 ÷ 158 mm	147 ÷ 162 mm	164 ÷ 179 mm	162 ÷ 177 mm	155 ÷ 170 mm
B	158 ÷ 178 mm	163 ÷ 183 mm	167 ÷ 187 mm	184 ÷ 204 mm	182 ÷ 202 mm	175 ÷ 195 mm
C	183 ÷ 203 mm	188 ÷ 208 mm	192 ÷ 212 mm	209 ÷ 229 mm	207 ÷ 227 mm	200 ÷ 220 mm
D	203 ÷ 223 mm	208 ÷ 228 mm	212 ÷ 232 mm	229 ÷ 249 mm	227 ÷ 247 mm	220 ÷ 240 mm
E	223 ÷ 243 mm	228 ÷ 248 mm	232 ÷ 252 mm	249 ÷ 269 mm	247 ÷ 267 mm	240 ÷ 260 mm
F	243 ÷ 263 mm	248 ÷ 268 mm	252 ÷ 272 mm	269 ÷ 289 mm	267 ÷ 287 mm	260 ÷ 280 mm
G	263 ÷ 283 mm	268 ÷ 288 mm	272 ÷ 292 mm	289 ÷ 309 mm	287 ÷ 307 mm	280 ÷ 300 mm
H	283 ÷ 303 mm	288 ÷ 308 mm	292 ÷ 312 mm	309 ÷ 329 mm	307 ÷ 327 mm	300 ÷ 320 mm
I	303 ÷ 323 mm	308 ÷ 328 mm	312 ÷ 332 mm	329 ÷ 349 mm	327 ÷ 347 mm	320 ÷ 340 mm
J	323 ÷ 343 mm	328 ÷ 348 mm	332 ÷ 352 mm	349 ÷ 369 mm	347 ÷ 367 mm	340 ÷ 360 mm
K	343 ÷ 363 mm	348 ÷ 368 mm	352 ÷ 372 mm	369 ÷ 386 mm	367 ÷ 387 mm	360 ÷ 380 mm

OBKLAD PROJEKT PREMIUM*

SÍLA ZDI	AGAT, OPAL, 27dB, 32dB	GRANIT kl. C	Rw = 42 dB
B	133 ÷ 153 mm	138 ÷ 158 mm	157 ÷ 177 mm
C	153 ÷ 173 mm	158 ÷ 178 mm	177 ÷ 197 mm
D	173 ÷ 193 mm	178 ÷ 198 mm	197 ÷ 217 mm
E	193 ÷ 213 mm	198 ÷ 218 mm	217 ÷ 237 mm
F	213 ÷ 233 mm	218 ÷ 238 mm	237 ÷ 257 mm
G	233 ÷ 253 mm	238 ÷ 258 mm	257 ÷ 277 mm
H	253 ÷ 273 mm	258 ÷ 278 mm	277 ÷ 297 mm
I	273 ÷ 293 mm	278 ÷ 298 mm	297 ÷ 317 mm
J	293 ÷ 313 mm	298 ÷ 318 mm	317 ÷ 337 mm
K	313 ÷ 333 mm	318 ÷ 338 mm	337 ÷ 357 mm

TECHNICKÉ INFORMACE
KONSTRUKCE ZÁRUBNĚ

Kompletní zárubeň PROJEKT se skládá z:

- kovové rohové zárubeň vyrobené z pozinkovaného plechu o tl. 1,2 mm (AGAT), nebo 1,5 mm (OPAL, KWARC, GRANIT RC 3, EXTREME RC 3, GRANIT tř. C, Rw = 27 dB, Rw = 32 dB, Silence Rw = 37 dB, Rw = 42 dB, EI 30, EI 60), s profilem pro montáž obložek PORTA SYSTEM
 - speciálně vyfrézovaných částí PORTA SYSTEM, které tvoří vodorovný a dva svislé nosníky a krycí lišty vyrobené z materiálu na bázi dřeva.
- Obložka Porta System k zárubni PROJEKT je vyráběna a dodávána klientovi jako komplet částí pro složení na místě montáže.

PŘÍSLUŠENSTVÍ – V CENĚ ZÁRUBNĚ

- Standardy dle druhu zárubně přizpůsobené typu křídla.

ROZMĚR ZÁRUBNĚ, VIZ. STR. 188, TABULKA 2

- „80“, „90“, „100“

Ve dvou verzích:

- k osazení na hotovou podlahu – úroveň „0“
- k zalití do podlahy – úroveň „-30“

POZNÁMKY

- Minimální tloušťka stěny je dolní hodnota rozsahu – „A“.
- Zárubeň vyrobená ve verzi PROJEKT vyžaduje zvětšení stavebního otvoru o $S_0 + 24$ mm
- (± 10) a $H_0 + 12$ (± 5) ke standardním rozměrům ocelových zárubní, viz. str. 189, Tabulka 3.

ZA PŘÍPLATEK

- zárubeň: dekory s povrchem CPL 0,2 mm – SKUPINA II



PORTA

IOE

PŘÍSLUŠENSTVÍ, ROZMĚRY, DOPLŇKOVÉ INFORMACE

Kliky

Zateplovací montáž

Lišty a ventilace

Závěsy a zámky; další příslušenství

Technické výkresy; montážní rozměry dveří

Druhy konstrukcí

Seznam technických parametrů

Klasifikace povrchových úprav PORTA; vzory dekorů

Prosklení

Doplňkové informace

Dokonalým doplněním nabídky PORTA bude široká nabídka klik
a příslušenství doporučených našimi experty
a ideálně přizpůsobených jednotlivým výrobkům.

ACCENT

Kovová klika s rozetou

obyčejná

cyklindrická

WC sada



stříbrná



stříbrná mat

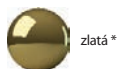

zlatá *

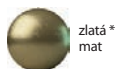

zlatá * mat

* dekor na objednávku



MODERN

Kovová klika s rozetou

obyčejná

cyklindrická

WC sada



stříbrná



stříbrná mat

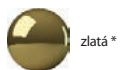

zlatá *

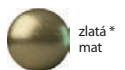

zlatá * mat

* dekor na objednávku



OFFICE

Kovová klika s rozetou

obyčejná

cyklindrická

WC sada

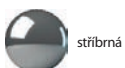

stříbrná



stříbrná mat

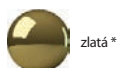

zlatá *

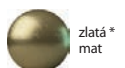

zlatá * mat

* dekor na objednávku



CARO

Kovová klika s rozetou

obyčejná

cyklindrická

WC sada



stříbrná



stříbrná mat

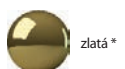

zlatá *

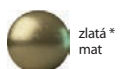

zlatá * mat

* dekor na objednávku

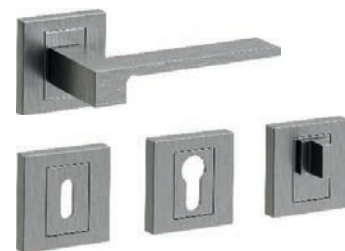

NEXT

Kovová klika s rozetou

obyčejná

cyklindrická

WC sada



stříbrná



stříbrná mat

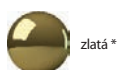

zlatá *

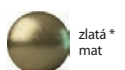

zlatá * mat

* dekor na objednávku



ROYAL

Klika (72) kovová

obyčejná

cyklindrická

WC sada



stříbrná kartáčovaná

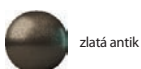

zlatá antik



ELEGANT NOVINKA

Kovová klika s rozetou SLIM 6 mm

obyčejná | cylindrická | WC sada

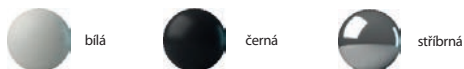

DOPORUČUJEME!
Tenká, 6 mm rozeta je moderní forma a třída současně.

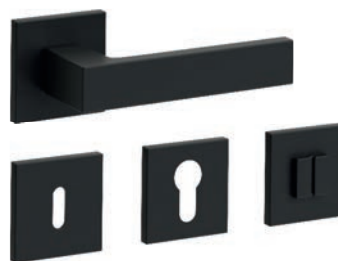

SIMPLE NOVINKA

Klika kovová s rozetou SLIM 6 mm

obyčejná | cylindrická | WC sada



DOPORUČUJEME!
Tenká, 6 mm rozeta je moderní forma a třída současně.



MINI PLUS

Klika (72) plastová

MINI PLUS



EDEL

Klika (72)

cylindrická | WC sada

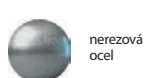

PORTA AGAT (EVROPSKÁ TŘÍDA I)

Klika (72) kovová

se standardním úchytem

s úchytem „koule“

štítek k hornímu zámku



PORTA AGAT PLUS (EVROPSKÁ TŘÍDA I) NOVINKA

Klika (72) kovová

se standardním úchytem

s úchytem „koule“

štítek k hornímu zámku

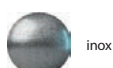

PORTA OPAL (EVROPSKÁ TŘÍDA II)

Klika (72) kovová

se standardním úchytem

s úchytem „koule“

štítek k hornímu zámku



* dekor do vyčerpání zásob



PORTA OPAL PLUS (EVROPSKÁ TŘÍDA II)

NOVINKA

Klika (72) kovová

se standardním úchytem

s úchytem „koule“

štítek k hornímu zámku

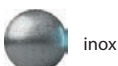

PORTA GRANIT (EVROPSKÁ TŘÍDA III, DŘÍVE TŘÍDA „C“)

Klika (72) kovová

se standardním úchytem

s úchytem „koule“

štítek k hornímu zámku



* dekor do vyčerpání zásob



PORTA GRANIT PLUS

(EVROPSKÁ TŘÍDA III, DŘÍVE TŘÍDA „C“)

NOVINKA

Klika (72) kovová

se standardním úchytem

s úchytem „koule“

štítek k hornímu zámku

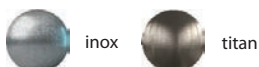

PORTA SAFE (BEZPEČNOSTNÍ TŘÍDA III)

NOVINKA

Klika (92) kovová

se standardním úchytem

s úchytem „koule“

štítek k hornímu zámku



* dekor do vyčerpání zásob



Zateplovací montáž

PORTA SYSTÉMY PRO INSTALACI VENKOVNÍCH DVEŘÍ

Navrhované systémy jsou reakcí na poptávku po řešeních pro široce definovanou energetickou výstavbu. Od 1. ledna 2021 budou všechny nové budovy a od 1. ledna 2019 nově budované veřejné budovy muset mít téměř nulovou spotřebu energie. Tato pravidla budou platit pro všechny investory v souladu s předpisy přijatými v celé Evropské unii.

Již nyní můžete dveře nainstalovat dle budoucí technologie a všechny materiály potřebné pro montáž naleznete v jednom balení.



POTVRZENÁ KVALITA

Systém byl testován v institutu IFT Rosenheim, kde byla testována odolnost proti tlaku větru (podtlak a přetlak), provedeny nárazové testy, nebo byla zkoumána ztráta vlastností po cyklických změnách teplot.

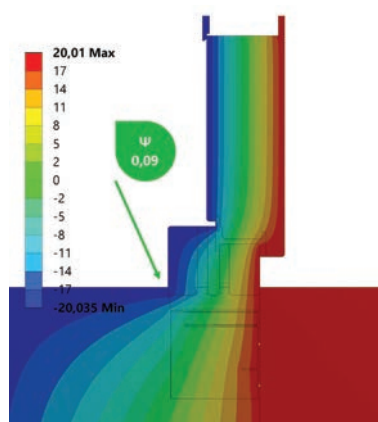

(systém 4 krát snižuje únik tepla ve srovnání s klasickou instalací)

■ SYSTÉM PORTA PRO MONTÁŽ „PASIVNÍ“ V ÚROVNI ZATEPLENÍ

„Pasivní“ systém se skládá:

1. Základní systém
2. Tepelné profily obálek
3. Montážní lepidlo
4. Balení kolíků do rámu

■ PARAMETRY SYSTÉMU:

- Eliminování tepelných mostů bodových i souvislých po celém obvodu dveří
 - Nosnost systému 400 kg na 1bm.
 - Eliminace možnosti promrznutí zdi i pod -20°C
 - Těsnost a odolnost proti povětrnostním vlivům do 1050 Pa
 - Stabilita při změnách teplot -10°C/+60°C
 - Rozměrová stálost a absence trhlin při deformaci
 - Pevnost v tahu 3000Pa
 - Výsledkem testu nárazu je třída 5
 - Akustická izolace R_{stw} – 58dB
- Systém je doporučen pro tepelnou izolaci v případě pasivních a nízkoenergetických domů.

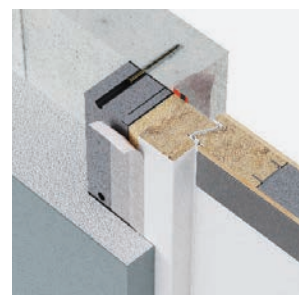

systém „pasivní“ (stojna)



systém „pasivní“ (práh)

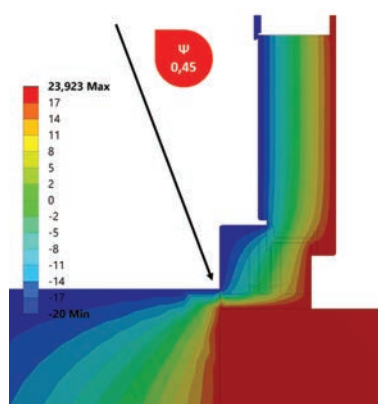

■ SYSTÉM PORTA PRO MONTÁŽ „ZÁKLADNÍ“ V ÚROVNI ZDIVA

„Základní“ systém se skládá:

1. Vnitřní páska 7 mb o šíři 90 mm
2. Venkovní páska 7 mb o šíři 90 mm
3. Podprahová tepelná lišta
4. Hybridní těsnící lepidlo
5. Šrouby 7,5x12
6. Práhová zástěra 150mm
7. Montážní pěna Soudafoam Classic

Navrhovaný systém „ZÁKLADNÍ“ je kompletním řešením v jednom balení, což umožňuje profesionální montáž venkovních dveří.

Systém zaručuje pomocí prvků nejvyšší kvality odstranění propustnosti vodní páry na vnitřní straně budovy, ale také účinně vypouští vodní páry ze stěny.



systém „základní“ (stojna)



systém „základní“ (práh)

Lišty a ventilace

KRYCÍ LIŠTY



PODLAHOVÉ LIŠTY GRANDE

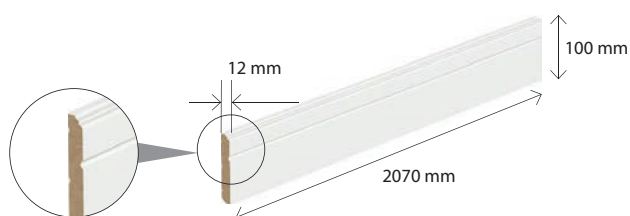

VENTILAČNÍ OTVORY

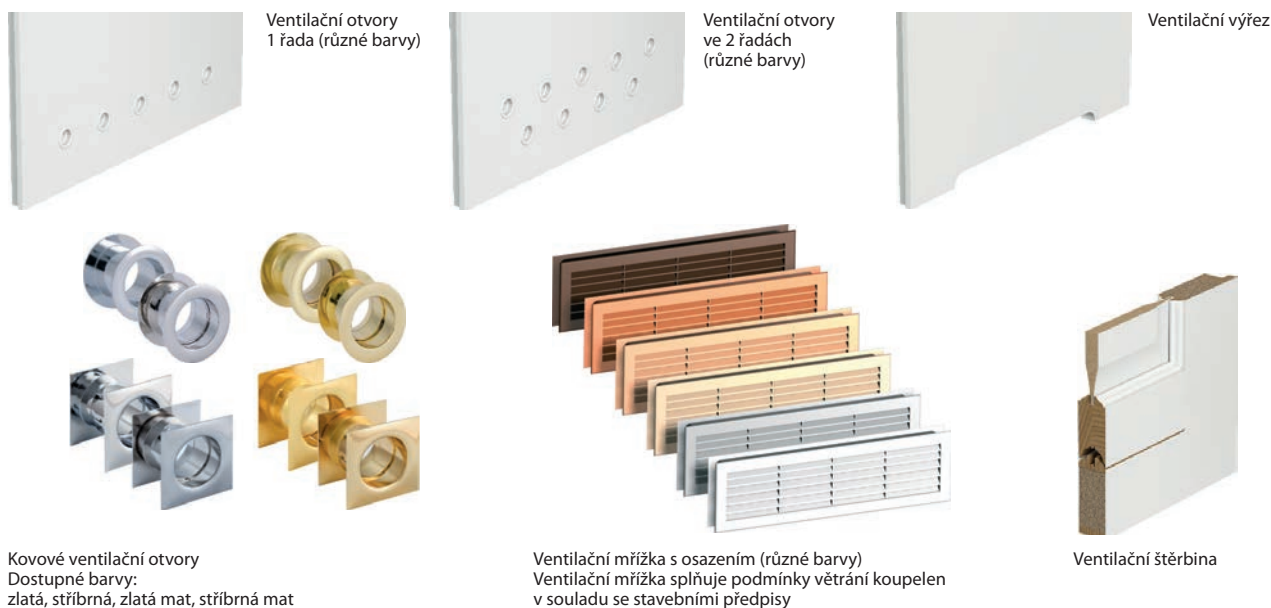

KULATÉ OKÉNKO Z NEREZOVÉ OCELI

Kulaté okénko (bulaj) je dostupné pouze u křidel s výplní z dutinkové dřevotřísky, u následujících modelů plochých křidel: MINIMAX, Porta DECOR, laminát CPL, ENDURO, Porta NOVA, Porta CLASSIC, Porta RESIST. Vnitřní průměr 250 mm pro křídla „60“ a „70“, a 300 mm pro ostatní křídla. Možnost volby čírého nebo matného bezpečnostního skla 2. třídy o tloušťce 6 mm.



Příprava ke zkrácení dveří
(maximálně 60 mm).

Další příslušenství

ZÁVĚSY, KRYTKY A ZÁMKY



Čepové závěsy PRIME detail
– křídlová a rámová část:
• zlatá lesk, staré zlato, stříbrná lesk



Závěsy standard
křídlová a rámová část
• zlatá, stříbrná



Závěsy standard
křídlová a rámová část



Závěsy 3D křídlová a rámová část
• zlatá, stříbrná, stříbrná mat



Krytky na závěsy standard
pro interiérové dveře
(komplet na jeden závěs):
• zlatá, stříbrná mat,
chrom lesk, bílá



Krytky na závěsy Villadora
(komplet na jeden závěs):
• zlatá lesk, staré zlato,
stříbrná lesk

ZÁMKY



Zámek PRIME:
s čelem ve stříbrné nebo
zlaté barvě u kolekcí s fólií
je západka zámku v barvě
matné pozinkované; u kolekcí
s přírodní dýhou je západka
zámku v barvě stříbrné



Magnetický zámek
s čelem z nerezové oceli
pro polodrážková
a bezpolodrážková křídla.

Protiplech k bezpolodrážkovým
křídům s regulací.

Doporučujeme výběr závěsů ke
kompletu v barvě stříbrná mat.

DOPLŇKOVÉ VYBAVENÍ



Kulatý úchyt pro posuvné
dveře – v ceně křídla:
• stříbrná a zlatá barva



Hákový zámek s bočními
úchyty a čelním úchytem,
pro posuvné dveře.
Dostupný v barvách:
• zlatá, stříbrná,
zlatá mat, stříbrná mat



Boční úchyty pro
posuvné dveře
Dostupné v barvách:
• zlatá, zlatá mat,
stříbrná, stříbrná mat

VYBAVENÍ VCHODOVÝCH DVEŘÍ



Dvě cylindrické vložky
třídy „B”
• stříbrná, zlatá

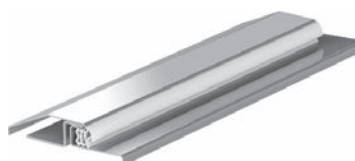

Práh z nerezové oceli k
zárubním výroby Porta:
standardní (90 mm),
rozšířený (120 mm)

k dvoukřídlovým dveřím:
standardní (90 mm),
rozšířený (120 mm)



Samozavírač
dostupný v barvách:
• stříbrná a hnědá



Panoramatické
kukátko
• stříbrná

Technické výkresy

■ PŘÍKLADY MONTÁŽE - ZÁRUBEŇ MINIMAX

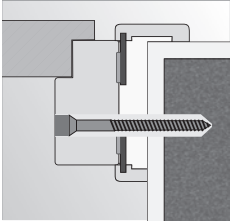

montáž na pěnu a kotvy do zděné stěny

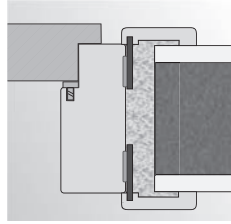

montáž na pěnu do zděné stěny

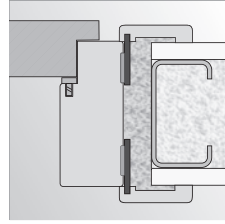

montáž na pěnu do sádkartónové

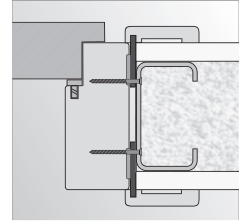

montáž na vruty do stěny ze sádkartónu

■ PŘÍKLADY MONTÁŽE - ZÁRUBNĚ ROHOVÉ

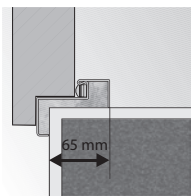

rohová zárubeň malá PLUS

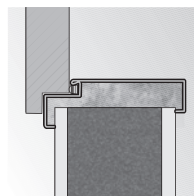

montáž bez dodatečných kotvících prvků

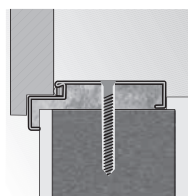

rohová zárubeň velká montáž pomocí šroubů

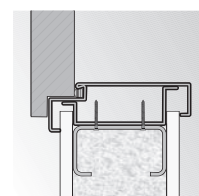

rohová zárubeň velká montáž na sádkartónovou stěnu

■ PŘÍKLADY MONTÁŽE - ZÁRUBEŇ REGULOVANÁ, REGULOVANÁ PS „NA HRANU“

zárubeň Regulovaná

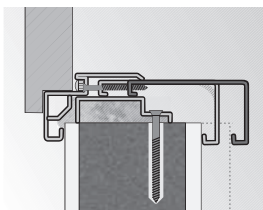

tloušťka zdi rozsah regulace

zárubeň Regulovaná „na hranu“

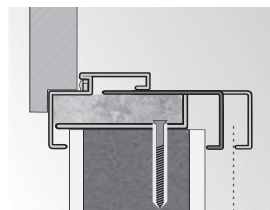

tloušťka zdi rozsah regulace

■ MODUL RETRO (SE ZÁRUBNÍ PORTA SYSTÉM)

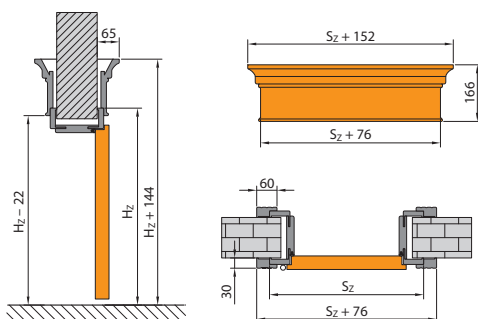

■ OKRAJ KŘÍDLA

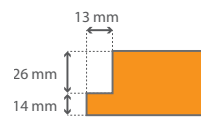

- ZRCADLO V POSUVNÝCH DVEŘÍCH
informace na stránkách
www.porta.com.pl/do-pobrania

Montážní rozměry dveří

ZÁRUBEŇ MINIMAX

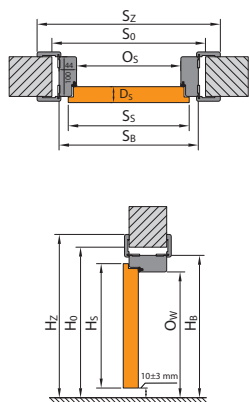

ZÁRUBEŇ PORTA SYSTEM

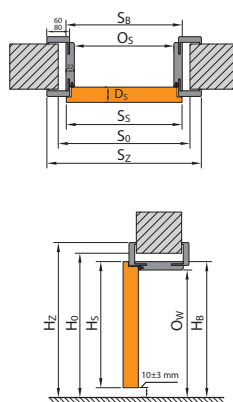

ZÁRUBEŇ PORTA SYSTEM ELEGANCE

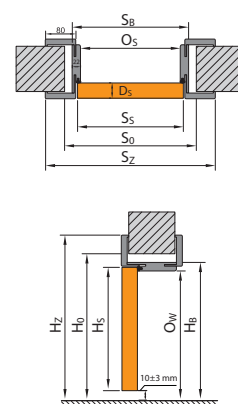

ZÁRUBEŇ LEVEL

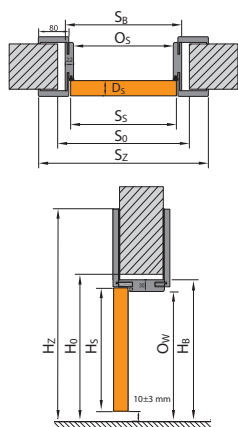

ZÁRUBEŇ KOVOVÁ

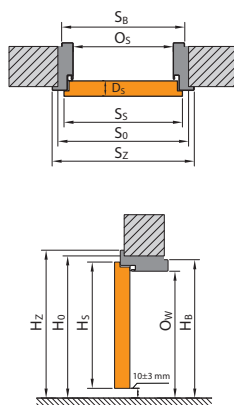

POSUVNÝ SYSTÉM PORTA

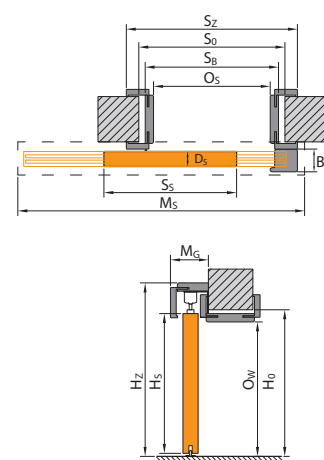

POSUVNÝ SYSTÉM KOMPAKT

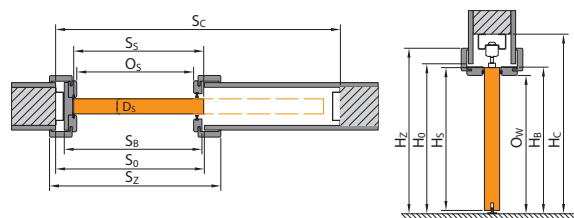

POSUVNÝ SYSTÉM METAL

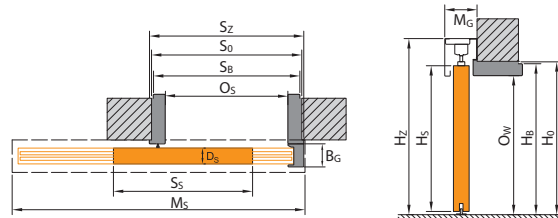

POZOR! Způsob výpočtu rozměrů dvoukřídlých dveří uvedených v poznámkách na str. 191

LEGENDA K ROZMĚRŮM

S_s Celková šířka dveřního křídla (včetně polodrážek)

H_s Celková výška dveřního křídla (včetně polodrážky)

D_s Tloušťka dveřního křídla

S_0 Šířka otvoru ve zdi připraveného pro osazení zárubně

H_0 Výška otvoru ve zdi připraveného pro osazení zárubně, měřeno od úrovně dokončené podlahy

O_s Šířka v profilu zárubně (v případě dveří Alfa, Beta a šatních dveří je rozměr zmenšen o tloušťku křídel zavěšených na zárubni)

O_w Výška v profilu zárubně (měřeno od úrovně dokončené podlahy)

S_b Šířka zárubně, rozměr bez krycích lišt

H_b Výška zárubně, rozměr bez krycích lišt

S_z Celková šířka zárubně, rozměr s krycími lištami

H_z Celková výška zárubně, rozměr s krycími lištami

M_s Šířka maskovacího rámu posuvného systému

M_g Tloušťka maskovacího rámu posuvného systému

B_g Šířka dorazové části posuvného systému

$T_{s,w}$ Přípustná tolerance odchylky šířky | výšky otvoru ve zdi

S_c Šířka otvoru ve zdi pro zabudování kazety

H_c Výška otvoru ve zdi pro zabudování kazety (měřeno od úrovně dokončené podlahy)

Věnujte pozornost krycím lištám 60/80 mm v tabulkách rozměrů (S_z).

Tabulky rozměrů dveří

POLSKÁ NORMA (PN)

INTERIÉROVÉ DVEŘE S DŘEVĚNÝMI ZÁRUBNĚMI

TABULKA 1

DRUH ZÁRUBNĚ	ROZMĚR	S _z	H _z	D _s	S _o	H _o	O _s	O _w	S _b	H _b	S _z (6)	S _z (8)	H _z	T _{sw}
se zárubněmi: Minimax 60 mm Minimax 100 mm MDF v přírodní dýze	60	644	2030	40	710	2075	602	2016	690	2050	800	-	2115	+20/+10
	70	744			810		702		790		900	-		
	80	844			910		802		890		1000	-		
	90	944			1010		902		990		1100	-		
	100	1044			1110		1002		1090		1200	-		
se zárubní Porta SYSTEM	60	644	2030	40	680	2060	602	2016	646	2038	746	786	profil (6) / (8) 2088 / 2108	+20/+10
	70	744			780		702		746		846	886		
	80	844			880		802		846		946	986		
	90	944			980		902		946		1046	1086		
	100	1044			1080		1002		1046		1146	1186		
	110	1144			1180		1102		1146		1246	1286		
se zárubní Porta SYSTEM ELEGANCE / LEVEL	60	618	2017	40	680	2060 / 2070	602	2016	646	2038 / 2046	-	786	2108 / horní panel (20) / (100) 2228/3028	+20/+10
	70	718			780		702		746		-	886		
	80	818			880		802		846		-	986		
	90	918			980		902		946		-	1086		
	100	1018			1080		1002		1046		-	1186		
	110*	1118			1180		1102		1146		-	1286		
se zárubní RENOVA**	60	644	2030	40	596	2016	558	1994	584	2007	746	-	2088	+15 / -6
	70	744			696		658		684		846	-		
	80	844			796		758		784		946	-		
	90	944			896		858		884		1046	-		
	100	1044			996		958		984		1146	-		
	110	1144			1096		1058		1084		1246	-		
se zárubní Villadora MODERN verze standard 2.0 / 2.2 (profil 80 / 100)	60	618	2017 / 2200	40	680	2060 / 2243	600	2016 / 2199	646	2039 / 2222	-	787 / 827	2109 / 2312	+20/+10
	70	718			780		700		746		-	887 / 927		
	80	818			880		800		846		-	987 / 1027		
	90	918			980		900		946		-	1087 / 1127		
	100	1018			1080		1000		1046		-	1187 / 1227		
se zárubní Villadora RETRO	60	644	2030	40	680	2060	602	2016	646	2038	-	789	2110	+20/+10
	70	744			780		702		746		-	889		
	80	844			880		802		846		-	989		
	90	944			980		902		946		-	1089		
	100	1044			1080		1002		1046		-	1189		

POZOR: Rozměry S_z a H_z pro zárubně s přírodní dýhou jsou uvedeny s tolerancí -1 mm / +3 mm.

* týká se Porta SYSTEM ELEGANCE

** S_o / H_o – znamená šířku/výšku, měřenou ve světle průchodu staré kovové zárubně. T_{sw} – tolerance + 15 mm v závislosti na konstrukci staré zárubně.

INTERIÉROVÉ DVEŘE S KOVOVÝMI ZÁRUBNĚMI

TABULKA 2

DRUH ZÁRUBNĚ	ROZMĚR	S _z	H _z	D _s	S _o	H _o	O _s	O _w	S _b	H _b	S _z	H _z	T _{sw}	
se zárubní ROHOVOU MALOU PLUS	60	644	2030	40	649	2043	596	2016	629	2033	706	2071	±10/±5	
	70	744			749		696		729		806			-
	80*	844			849		796		829		906			-
	90*	944			949		896		929		1006			-
	100	1044			1049		996		1029		1106			-
se zárubněmi: ROHOVOU VELKOU do zděných stěn a ROHOVOU VELKOU SKLÁDANOU z nerezové oceli	60	644	2030	40	675	2055	596	2016	656	2046	706	2071	±10/±5	
	70	744			775		696		756		806			-
	80*	844			875		796		856		906			-
	90*	944			975		896		956		1006			-
	100	1044			1075		996		1056		1106			-
	110	1144			1175		1096		1156		1206			-
se zárubní ROHOVOU VELKOU s laminátem PVC	60	644	2030	40	675	2055	596	2016	656	2046	706	2071	±10/±5	
	70	744			775		696		756		806			-
	80*	844			875		796		856		906			-
	90*	944			975		896		956		1006			-
	100	1044			1075		996		1056		1106			-
se zárubní ROHOVOU VELKOU do sádkartonových stěn	60	644	2030	40	685	2055	596	2016	680	2046	706	2071	+10/+5	
	70	744			785		696		780		806			-
	80*	844			885		796		880		906			-
	90*	944			985		896		980		1006			-
	100	1044			1085		996		1080		1106			-
	110	1144			1185		1096		1180		1206			-
se zárubní REGULOVANOU	60	644	2030	40	700	2070	596	2016	680	2058	716	2076	-10/-5	
	70	744			800		696		780		816			-
	80*	844			900		796		880		916			-
	90*	944			1000		896		980		1016			-
	100	1044			1100		996		1080		1116			-
	110	1144			1200		1096		1180		1216			-
se zárubní REGULOVANOU PS „na hranu“	60	644	2030	40	700	2070	596	2016	679	2058	736	2086	-10/-5	
	70	744			800		696		779		836			-
	80*	844			900		796		879		936			-
	90*	944			1000		896		979		1036			-
	100	1044			1100		996		1079		1136			-
se zárubní FAST	60	644	2030	40	680	2058	596	2016	716	2076	716	2076	+10/+5	
	70	744			780		696		816		816			-
	80	844			880		796		916		916			-
	90	944			980		896		1016		1016			-
	100	1044			1080		996		1116		1116			-

***POZOR!** Objednávka v investiční normě (světélí rozměr otvoru 800, 900 mm) – k dostání jako standard – bez příplatku (investiční norma – k S_z připočítat 8 mm).

Pamatujte také na výběr správného rozměru křídel určených ke kompletu.

Tabulky rozměrů dveří

POLSKÁ NORMA (PN)

TECHNICKÉ DVEŘE

TABULKA 3

DRUH ZÁRUBNĚ	ROZMĚR	S _s	H _s	D _s	S ₀	H ₀	O _s	O _w	S ₀	H ₀	S ₂ (6)	S ₂ (8)	H ₂	T _{s,w}
Rw = 27 dB se zárubní Porta SYSTEM	60	644	2030	40	680	2060	602	2016	646	2038	746	786	profil (6) / (8) 2088 / 2108	+20 / +10
	70	744			780		702		746		846	886		
	80	844			880		802		846		946	986		
	90	944			980		902		946		1046	1086		
	100	1044			1080		1002		1046		1146	1186		
Rw = 32 dB se zesílenou zárubní Porta SYSTEM	60	644	2030	44	680	2060	602	2016	650	2040	746	786	profil (6) / (8) 2088 / 2108	+20 / +10
	70	744			780		702		750		846	886		
	80	844			880		802		850		946	986		
	90	952			988		910		958		1054	1094		
	100	1044			1080		1002		1050		1146	1186		
Porta SILENCE Rw=37 dB polodrážkové regulovaná	80	844	2030	49 / 50	880	2060	802	2016	850	2040	946	986	2088/2108	+20 / +10
	90	968			1004		926		974		1070	1110		
	100	1044			1080		1002		1050		1146	1186		
	100	1044			1080		1002		1050		1146	1186		
Porta SILENCE Rw=37 dB bezpoldrážkové regulovaná	80	818	2017	49 / 50	880	2060	801	2016	849	2040	-	985	-/2108	+20 / +10
	90	968			1030		951		999		-	1135		
	100	1018			1080		1001		1049		-	1185		
Porta SILENCE Rw=37 dB polodrážkové stálá (fixní)	80	844	2030	49 / 54	950	2090	802	2017	922	2077	1024	1064	2128/2148	±10 / ±5
	90	968			1074		926		1046		1148	1188		
	100	1044			1150		1002		1122		1224	1264		
Porta SILENCE Rw=37 dB bezpoldrážkové stálá (fixní)	80	818	2017	49 / 54	950	2090	801	2017	921	2077	-	1063	-/2148	±10 / ±5
	90	968			1100		951		1071		-	1213		
	100	1018			1150		1001		1121		-	1263		
Porta SILENCE Rw=37dB polodrážkové s kovovou zárubní	80	844	2030	49 / 54	876	2055	796	2013	856	2043	906	-	2068	±10 / ±5
	90	968			1000		920		980		1030	-		
	100	1044			1076		996		1056		1106	-		
Porta SILENCE Rw=37dB bezpoldrážkové s kovovou zárubní	80	818	2017	49 / 54	875	2055	795	2013	855	2043	905	-	2068	+10 / +5
	90	968			1026		945		1005		1055	-		
	100	1018			1075		995		1055		1105	-		
Rw = 42 dB se zesílenou zárubní Porta SYSTEM	80	868	2047	68 / 69	915	2080	802	2020	872	2056	968	1008	profil (6) / (8) 2104 / 2124	+20 / +10
	90	968			1015		902		972		1068	1108		
	100	1068			1115		1002		1072		1168	1208		
Rw = 42 dB s zárubní MDF	80	868	2047	68 / 73	975	2105	802	2021	946	2093	1048	1088	profil (6) / (8) 2144 / 2164	±10 / ±5
	90	968			1075		902		1046		1148	1188		
	100	1068			1175		1002		1146		1248	1288		
Rw = 42 dB s kovovou zárubní*	80	888	2047	68 / 73	890	2055	810	2015	870	2045	950	-	2085	±10 / ±5
	90	988			990		910		970		1050	-		
	100	1088			1090		1010		1070		1150	-		
EI 30 s zárubní MDF	60	644	2030	44 / 48	750	2090	602	2014	722	2077	824	864	profil (6) / (8) 2128 / 2148	±10 / ±5
	70	744			850		702		822		924	964		
	80	844			950		802		922		1024	1064		
	90	952			1060		910		1030		1132	1172		
	100	1044			1150		1002		1122		1224	1264		
EI 30, Rw = 27 dB, Rw = 32 dB s kovovou zárubní*	60	644	2030	44 / 48 40 / 44 44 / 48	675	2055	596	2013	656	2043	706	-	2068	±10 / ±5
	70	744			775		696		756		806	-		
	80	844			875		796		856		906	-		
	90	952			985		904		964		1014	-		
	100	1044			1075		996		1056		1106	-		
Rw = 27 dB, Rw = 32 dB se zárubní kovovou do sádkartónových stěn	60	644	2030	40/44 44/48	685	2058	596	2013	680	2058	706	-	2068	+10 / +5
	70	744			785		696		780		806	-		
	80	844			885		796		880		906	-		
	90	952			993		904		988		1014	-		
	100	1044			1085		996		1080		1106	-		
EI 60 s dřevěnou zárubní	60	668	2030	60 / 65	775	2090	627	2017	747	2077	858	-	2133	±10 / ±5
	70	768			875		727		847		958	-		
	80	868			975		827		947		1058	-		
	90	968			1075		927		1047		1158	-		
	100	1044			1150		1002		1122		1224	1264		
EI 60 s kovovou zárubní*	60	668	2030	60 / 65	700	2055	622	2013	682	2043	732	-	2068	±10 / ±5
	70	768			800		722		782		832	-		
	80	868			900		822		882		932	-		
	90	968			1000		922		982		1032	-		
	100	1044			1100		1002		1072		1122	1172		
Kovové EI 30	60	700	2052	53	695	2065	640	2037**	673	2053	730	-	2082	±10 / ±5
	70	800			795		740		773		830	-		
	80	900			895		840		873		930	-		
	90	1000			995		940		973		1030	-		
	100	1100			1095		1040		1073		1130	-		
Kovové EI 60	80	916	2054	67	930	2075	840	2029**	911	2064	977	-	2097	±10 / ±5
	90	1016			1030		940		1011		1077	-		
	100	1116			1130		1040		1111		1177	-		
ENDURO	60	644	2030	40	675	2055	596	2016	656	2046	706	-	2071	±10 / ±5
	70	744			775		696		756		806	-		
	80	844			875		796		856		906	-		
	90	952			985		904		964		1014	-		
	100	1044			1075		996		1056		1106	-		
ENDURO s kyvnou zárubní	60	618	2017	40	750	2085	638	2030	728	2075	728	-	2075	±10 / ±5
	70	718			850		738		828		828	-		
	80	818			950		838		928		928	-		
	90	918			1050		938		1028		1028	-		
	100	1018			1150		1038		1128		1128	-		
AQUA	60	618	2017	40	675	2055	596	2016	656	2046	706	-	2071	±10 / ±5
	70	718			775		696		756		806	-		
	80	818			875		796		856		906	-		
	90	926			983		904		964		1006	-		
	100	1018			1075		996		1056		1106	-		
Univerzální dveře do hospodářských místností	70	715	2017	40***	760	2050	700	2018	739	2038	796	-	2066	±10 / ±5
	80	815			860		800		839		896	-		
	90	915			960		900		939		996	-		
Metal BASIC a Metal BASIC PLUS se zárub. Rohová MALÁ PLUS	80	852	2030	40	857	2043 - Basic 2047 - Basic PLUS	804	2016	837	2033	914	-	2071 - Basic 2075 - Basic PLUS	±10 / ±5
	90	952			957		904		937		1014	-		
	100	1052			1057		1004		1037		1114	-		

* Při použití zárubně PROJEKT (BIS a Premium) je nutné zvětšit otvor ve zdi S₀ o 24 mm a výšku H₀ o 12 mm (s tolerancí ±10 mm / ±5 mm).

Ostatní rozměry charakteristické pro profil PROJEKT, viz obrázek na straně 176.

** Použití kovového prahu sníží uvedený rozměr o 16 mm.

*** Šířka křídla je měřena na svislých okrajích (křídlo bez výplně, otevřené ze strany zavírání).



Tabulky rozměrů dveří

POLSKÁ NORMA (PN)

■ VNITŘNÍ DVEŘE VSTUPNÍ

TABULKA 4

DRUH ZÁRUBNĚ	ROZMĚR	S ₃	H ₃	D ₃	S ₀	H ₀	O ₃	O _w	S _B	H _B	S _Z (6)	S _Z (8)	H _Z	T _{S/W}
AGAT, OPAL, KWARC, GRANIT kl. C*	80	844	2030	40 / 44 44 / 48 48 / 49	875	2055	796	2016**	856	2046	906	–	2071	±10 / ±5
	90	952			985		904		964		1014	–		
	100	1044			1075		996		1056		1106	–		
AGAT, OPAL se zárubní MDF 100 mm	80	844	2030	40	910	2075	802	2016	890	2060	1000	–	2115	+20 / +10
	90	952			1018		910		998		1108	–		
	100	1044			1110		1002		1090		1200	–		
GRANIT RC 3, EXTREME RC 3 s kovovou zárubní*	80	844	2030	50	876	2055	796	2016**	856	2046	906	–	2071	+10 / +5
	90	968			1000		920		980		1030	–		
	100	1044			1076		996		1056		1106	–		
GRANIT RC 3, EXTREME RC 3 se zárubní PS	80	844	2030	50	880	2060	802	2016	850	2040	–	986	2108	+20 / +10
	90	968			1004		926		974		–	1110		
	100	1044			1080		1002		1050		–	1186		
Steel SAFE	80	868	2037	54	900	2065	820	2023**	880	2053	930	–	2078	±10 / ±5
	90	968			1000		920		980		1030	–		
	100	1068			1100		1020		1080		1130	–		

* Při použití zárubně PROJEKT (BIS a Premium) je nutné zvětšit otvor ve zdi S₀ o 24 mm a výšku H₀ o 12 mm (s tolerancí ±10 mm / ±5 mm).

Ostatní rozměry charakteristické pro profil PROJEKT, viz obrázek na straně 176.

** Použití kovového prahu sníží uvedený rozměr o 16 mm.

■ VENKOVNÍ DVEŘE

TABULKA 5

	ROZMĚR	S ₃	H ₃	D ₃	S ₀	H ₀	O ₃	O _w	S _B	H _B	S _Z	H _Z	T _{S/W}
Steel SAFE	80	868	2037	54	900	2065	820	2023*	880	2053	930	2078	±10 / ±5
	90	968			1000		920		980		1030		
	100	1068			1100		1020		1080		1130		
Steel SAFE z se zárubní Thermo	80	868	2037	54	900	2065	822	2023*	882	2053	932	2078	±10 / ±5
	90	968			1000		922		982		1032		
	100	1068			1100		1022		1082		1132		
Steel ENERGY PROTECT	80	868	2037	66	900	2065	822	2023*	882	2053	932	2078	±10 / ±5
	90	968			1000		922		982		1032		
	100	1068			1100		1022		1082		1132		
Steel ARCTIC PASSIVE	80	868	2049	56	940	2099	820	2002	920	2089	924	2091	±10 / ±5
	90	968			1040		920		1020		1024		
	100	1068			1140		1020		1120		1124		
Eco POLAR PASSIVE / Eco POLAR	90	952	2067	79/68	1090	2135	920	2010	1060	2116	–	–	±10 / ±5
Eco POLAR PASSIVE / Eco POLAR + boční světlík	90+30	1052			1390				1360				
Eco POLAR PASSIVE / Eco POLAR + dva boční světlíky	30+90+30	967			1690				1660				
Eco POLAR PASSIVE / Eco POLAR + boční světlík	90+40	967			1490				1460				
Eco POLAR PASSIVE / Eco POLAR + dva boční světlíky	40+90+40	967			1890				1860				
Eco POLAR PASSIVE / Eco POLAR + boční světlík	90+50	967			1590				1560				
Eco POLAR PASSIVE / Eco POLAR + dva boční světlíky	50+90+50	967			2090				2060				
Eco POLAR PASSIVE / Eco POLAR	100	1067			1190				1160				
Eco POLAR PASSIVE / Eco POLAR + boční světlík	100+30	1067			1490				1460				
Eco POLAR PASSIVE / Eco POLAR + dva boční světlíky	30+100+30	1067			1790				1760				
Eco POLAR PASSIVE / Eco POLAR + boční světlík	100+40	1067	1590	1560									
Eco POLAR PASSIVE / Eco POLAR + dva boční světlíky	40+100+40	1067	1990	1960									
Eco POLAR PASSIVE / Eco POLAR+ boční světlík	100+50	1067	1690	1660									
Eco POLAR PASSIVE / Eco POLAR + dva boční světlíky	50+100+50	1067	2190	2160									

* Použití kovového prahu sníží uvedený rozměr o 16 mm.

■ DVEŘE PORTA HIDE

TABULKA 6

DRUH ZÁRUBNĚ	ROZMĚR	S ₃	S _B	H ₃	H _B	S ₀	H ₀
Porta HIDE bez polodrážky (otevírané ven)	70	718	787	2017	2059	807	2064
	80	818	887			907	
	90	918	987			1007	
Porta HIDE s reverzní polodrážkou (otevírané dovnitř)	70	718	787	2017	2069	807	2079
	80	818	887			907	
	90	918	987			1007	

Tabulky rozměrů dveří

POLSKÁ NORMA (PN)

POSUVNÉ SYSTÉMY, SKLÁDACÍ DVEŘE

TABULKA 7

DRUH ZÁRUBNĚ	ROZMĚR	S _s	H _s	D _s	S ₀	H ₀	O _s	O _w	S _b	H _b	S _z	H _z	M _s	M _G	B _G	T _{SW}
Posuvný systém METAL do zděných stěn	60	644	2030	40	670	2055	600	2018	660	2048	680	2114	1310	82	58	+10 / +5
	70	744			770		700		760		780		1510			
	80	844			870		800		860		880		1710			
	90	944			970		900		960		980		1910			
	100	1044			1070		1000		1060		1080		2110			
Posuvný systém METAL do sádkartonových stěn	60	644	2030	40	685	2055	600	2018	660	2048	680	2114	1310	82	58	+10 / +5
	70	744			785		700		760		780		1510			
	80	844			885		800		860		880		1710			
	90	944			985		900		960		980		1910			
	100	1044			1085		1000		1060		1080		2110			

ROZMĚR	S _s	H _s	D _s	S ₀	H ₀	O _s	O _w	H _z	M _s (6)/(8)	M _G	B _G	T _{SW}	
Posuvný systém Porta	60	644	2030	40	680	2060	602	2016	2119	1413	103	60	+20 / +10
	70	744			780		702			1613			
	80	844			880		802			1813			
	90	944			980		902			2013			
	100	1044			1080		1002			2213			

ROZMĚR	S _s	H _s	D _s	S ₀ (6)/(8)	H ₀	O _s (6)	O _s (8)	O _w	H _z	M _s (6)/(8)	M _G	T _{SW}	
Posuvný systém ALU	60	744	2030	40	680/640	2060	602	560	2016	2114	1448	63	+20 / +10
	70	844			780/740		702	660			1648		
	80	944			880/840		802	760			1848		
	90	1044			980/940		902	860			2048		
	130	2 x 744			1420/1380		1345	1304			2877		
	150	2 x 844			1620/1580		1545	1504			3277		
	170	2 x 944			1820/1780		1745	1704			3677		

ROZMĚR	S _s	H _s	D _s	S ₀ (6)/(8)	H ₀	O _s	O _w	S _b	H _b	S _z (6)	S _z (8)	H _z (6)/(8)	T _{SW}	
Systém ALFA	60	644	2000	40	680	2060	460	2016	646	2043	746	786	2088/2108	+20 / +10
	70	744			780		560		746		846	886		
	80	844			880		660		846		946	986		
	90	944			980		760		946		1046	1086		
	100	1044			1080		860		1046		1146	1186		
Systém BETA	60	588	1990	40	680	2070	450	2016	646	2050	746	786	2088/2108	+20 / +10
	70	688			780		550		746		846	886		
	80	788			880		650		846		946	986		
	90	888			980		750		946		1046	1086		

ROZMĚR	S _s	H _s	D _s	S ₀ *	H ₀ *	O _s	O _w	S _b	H _b	S _z (6)	S _z (8)	H _z (6)/(8)	S _c	H _c	T _{SW}	
Systém KOMPAKT pro posuvné dveře - jednokřídlový	60	644	2030	40	670	2065	609	2018	664	2040	753	793	2090 / 2110	1355	2128	+10 +5
	70	744			770		709		764		853	893		1555		
	80	844			870		809		864		953	993		1755		
	90	944			970		909		964		1053	1093		1955		
	100	1044			1070		1009		1064		1153	1193		2155		
Systém KOMPAKT pro posuvné dveře - dvoukřídlový	2 x 60	644	2030	40	1290	2065	1234	2018	1278	2040	1378	1418	2090 / 2110	2613	2128	+10 +5
	2 x 70	744			1490		1434		1478		1578	1618		3013		
	2 x 80	844			1690		1634		1678		1778	1818		3413		
	2 x 90	944			1890		1834		1878		1978	2018		3813		
	2 x 100	1044			2090		2034		2078		2178	2218		4213		

* Pro posuvný systém KOMPAKT rozměry S₀ a H₀ označují rozměr otvoru v kovové kazetě k osazení zárubně s dekorem dřeva.

POZNÁMKY:

- Tolerance rozměrů v souladu s PN: do 1 m: ± 1 mm, nad 1 m: ± 2 mm.
- Pro dosažení rozměru S_s pro dvoukřídlé dveře je potřeba:
 - a) pro polodrážkovátá křídla: k rozměru S_s uvedenému v Tabulce č. 1 pro jednoduché křídlo (polodrážkové), připočítat rozměr S_z druhého křídla (polodrážkovátého) nebo bočního panelu (polodrážkovátého) – týká se kompletu se zárubní Porta SYSTEM pro polodrážkovátá křídla: k rozměru S₀ uvedenému v Tabulce č. 1 pro jednoduché křídlo (polodrážkové), připočítat rozměr S_z druhého křídla (polodrážkovátého) nebo bočního panelu (polodrážkovátého), a získanou hodnotu dále zmenšit o 10 mm – týká se realizace s ostatními zárubněmi.
 - b) pro bezpolodrážkovátá křídla: k rozměru S_s uvedenému v Tabulce č. 1 pro jednoduché křídlo (bezpolodrážkové), připočítat rozměr S_z druhého křídla (bezpolodrážkovátého) nebo bočního panelu (bezpolodrážkovátého), zvětšený o 16 mm.
- Boční panely k polodrážkovátým dveřím dostupné v přírodní dýze nabízíme v rozměru „40“, kde S_s=444, H_s=2030.
- Zárubně jsou navrženy k osazení na hotovou, dokončenou podlahu. V případě kovových zárubní existuje možnost jejich objednání ve verzi prodloužené o 30 mm pro zalití do podlahy. Pak je nutné uvedené rozměry H_a a H_z zvětšit o 30 mm (úroveň „-30“).
- Rozměr křídla uvedený pro interiérovátá křídla v tabulce se týká jak křídél polodrážkovátých, tak i posuvných.
- Porta SYSTEM integrovanát s horním nadsvětlíkem rozměry H₀, H_b a H_z +302 mm.
- Při použití zárubně PROJEKT (BIS i Premium) je nutné zvětšit otvor ve zdi S₀ o 25 mm a také výšku H₀ o 15 mm (s tolerancí ±10 mm / ±5 mm).

Tabulky rozměrů dveří

ČESKÁ (CN) / NĚMECKÁ NORMA (DIN)

INTERIÉROVÉ DVEŘE

TABULKA 8

DRUH ZÁRUBNĚ CN/DIN	ROZMĚR	S ₃	H ₃	D ₃	S ₀	H ₀	O ₃	O _w	S _B	H _B	S ₂ (6)	S ₂ (8)	H ₂ (6) / (8)	T _{sw}	
se zárubní: Mínimax 60 mm Mínimax 100 mm MDF v přírodní dýze	60	648/610	1985	40	715/680	2030	606/569	1971	694/657	2015	804/767	-	2070	+20 / +10	
	70	748/735			815/805		706/694		794/782		904/892	-			
	80	848/860			915/930		806/819		894/907		1004/1017	-			
	90	948/985			1015/1055		906/944		994/1032		1104/1142	-			
	100	1048/-			1115/-		1006/-		1094/-		1204/-	-			
se zárubní: Porta SYSTEM	60	648/610	1985	40	685/650	2015	606/569	1971	650/613	1993	750/713	790/753	profil (6) / (8) 2043/2063	+20 / +10	
	70	748/735			785/775		706/694		750/738		850/838	890/878			-
	80	848/860			885/900		806/819		850/863		950/963	990/1003			-
	90	948/985			985/1025		906/944		950/988		1050/1088	1090/1128			-
	100	1048/-			1085/-		1006/-		1050/-		1150/-	1190/-			-
se zárubní: Porta SYSTEM ELEGANCE / LEVEL	60	622/584	1972	40	685/650	2015	606/568	1971	650/612	1993	-	790/752	2063	+20 / +10	
	70	722/709			785/775		706/693		750/737		-	890/877			-
	80	822/834			885/900		806/818		850/862		-	990/1002			-
	90	922/959			985/1025		906/943		950/987		-	1090/1127			-
	110*	1122/-			1185/-		1106/-		1150/-		-	1290/-			-
se zárubní RENOVA**	60	648/-	1985	40	600/561	1968	562/-	1949	588/-	1962	750/-	-	2043	+15* -6	
	70	748/-			700/686		662/-		688/-		850/-	-			
	80	848/-			800/811		762/-		788/-		950/-	-			
	90	948/-			900/936		862/-		888/-		1050/-	-			
	100	1048/-			1000/-		962/-		988/-		1150/-	-			
s kovovou MALOU PLUS	60	648/610	1985	40	655/615	1995	600/561	1968	633/594	1985	710/671	-	2023	±10 / ±5	
	70	748/735			755/740		700/686		733/719		810/796	-			
	80	848/860			855/865		800/811		833/844		910/921	-			
	90	948/985			955/990		900/936		933/969		1010/1046	-			
	100	1048/-			1055/-		1000/-		1033/-		1110/-	-			
se zárubněmi kovovou ROHOVOU VELKOU pro zděné stěny ROHOVOU VELKOU SKLÁDANOU z nerezové oceli	60	648/610	1985	40	680/640	2010	600/561	1968	660/621	1998	710/671	-	2023	±10 / ±5	
	70	748/735			780/765		700/686		760/746		810/796	-			
	80	848/860			880/890		800/811		860/871		910/921	-			
	90	948/985			980/1015		900/936		960/996		1010/1046	-			
	100	1048/-			1080/-		1000/-		1060/-		1110/-	-			
Rohová VELKÁ kovová skládaná s fólií PVC	60	648/610	1985	40	680/640	2010	600/561	1968	660/621	1998	710/671	-	2023	±10 / ±5	
	70	748/735			780/765		700/686		760/746		810/796	-			
	80	848/860			880/890		800/811		860/871		910/921	-			
	90	948/985			980/1015		900/936		960/996		1010/1046	-			
	100	1048/-			1080/-		1000/-		1060/-		1110/-	-			
Rohová VELKÁ kovová pro stěny K-G	60	648/610	1985	40	685/645	2010	600/561	1968	684/645	1998	710/671	-	2023	+10 / +5	
	70	748/735			785/770		700/686		784/770		810/796	-			
	80	848/860			885/895		800/811		884/895		910/921	-			
	90	948/985			985/1020		900/936		984/1020		1010/1046	-			
	100	1048/-			1085/-		1000/-		1084/-		1110/-	-			
s kovovou REGULOVANOU zárubní	60	648/610	1985	40	705/665	2020	600/561	1968	684/645	2010	720/681	-	2028	-10 / -5	
	70	748/735			805/790		700/686		784/770		820/806	-			
	80	848/860			905/915		800/811		884/895		920/931	-			
	90	948/985			1005/1040		900/936		984/1020		1020/1056	-			
	100	1048/-			1105/-		1000/-		1084/-		1120/-	-			
s kovovou REGULOVANOU PS zárubní „na hranu“	60	648/610	1985	40	705/665	2023	600/561	1968	683/644	2010	740/701	-	2038	-10 / -5	
	70	748/735			805/790		700/686		783/769		840/826	-			
	80	848/860			905/915		800/811		883/894		940/951	-			
	90	948/985			1005/1040		900/936		983/1019		1040/1076	-			
	100	1048/-			1105/-		1000/-		1083/-		1140/-	-			
se zárubní FAST	60	648/610	1985	40	685/645	2010	600/561	1968	680/641	2008	720/681	-	2028	+10 / +5	
	70	748/735			785/770		700/686		780/766		820/806	-			
	80	848/860			885/895		800/811		880/891		920/931	-			
	90	948/985			985/1020		900/936		980/1016		1020/1056	-			
	100	1048/-			1085/-		1000/-		1080/-		1120/-	-			
Metal BASIC a Metal BASIC PLUS se zárub. Rohová MALÁ PLUS	60	648/610	1985	40	653/614	1997/1995 - Basic 2001/1999 - Basic PLUS	600/561	1970/1968	633/594	1987/1985	710/671	-	2025/2023 - Basic 2029/2027 - Basic PLUS	±10 / ±5	
	70	748/735			753/739		700/686		733/719		810/796	-			
	80	848/860			853/864		800/811		833/844		910/921	-			
	90	948/985			953/989		900/936		933/969		1010/1046	-			
	100	1048/1110			1053/1114		1000/1061		1033/1094		1110/1171	-			

* týká se Porta SYSTEM ELEGANCE

** S₀ / H₀ – znamená šířku/výšku, měřenou ve světle průchodu staré kovové zárubně. T_{sw} – tolerance + 15 mm v závislosti na konstrukci staré zárubně.

VSTUPNÍ VNITŘNÍ DVEŘE

TABULKA 9

CN/DIN	ROZMĚR	S ₃	H ₃	D ₃	S ₀	H ₀	O ₃	O _w	S _B	H _B	S ₂	S ₂ (8)	H ₂	T _{sw}
AGAT, OPAL, KWARC, GRANIT*	80	848/860	1985	40	40/44	880/890	800/811	1968**	860/871	1998	910/921	-	2023	±10 / ±5
	90	948/985			44/48	980/1015	900/936		960/996		1010/1046	-		
	100	1048/-			45/47	1080/-	1000/-		1060/-		1110/-	-		

* Při použití zárubně PROJEKT BIS (BIS a Premium) je nutné zvětšit otvor v stěně S₀ o 24 mm a výšku H₀ o 12 mm (tolerancia výsledků ±10 mm / ±5 mm).

Další rozměry charakteristické pro profil PROJEKT, viz obrázek na str. 176.

** Použití ocelového prahu sníží uvedený rozměr o 16 mm.

SKLÁDACÍ DVEŘE

TABULKA 10

CN/DIN	ROZMĚR	S ₃	H ₃	D ₃	S ₀	H ₀	O ₃	O _w	S _B	H _B	S ₂ (6)	S ₂ (8)	H ₂ (6), (8)	T _{sw}	
Systém ALFA	60	648/610	1952	40	685/650	2015	465/425	1971	650/613	1993	750/713	790/753	profil (6) / (8) 2043/2063	+20 / +10	
	70	748/735			785/775		565/550		750/738		850/838	890/878			-
	80	848/860			885/900		665/675		850/863		950/963	990/1003			-
	90	948/985			985/1025		765/800		950/988		1050/1088	1090/1128			-
	100	1048/-			1085/-		865/-		1050/-		1150/-	1190/-			-
Systém BETA	60	592/554	1945	40	685/650	2015	455/415	1971	650/613	2043	750/713	790/753	profil (6) / (8) 2043/2063	+20 / +10	
	70	692/680			785/775		555/540		750/738		850/838	890/878			-
	80	792/806			885/900		655/665		850/863		950/963	990/1003			-
	90	892/930			985/1025		755/790		950/988		1050/1088	1090/1128			-

Tabulky rozměrů dveří

ČESKÁ (CN) / NĚMECKÁ NORMA (DIN)

POSUVNÉ SYSTÉMY

TABULKA 11

CN/DIN	ROZMĚR	S _s	H _s	D _s	S _o	H _o	O _s	O _w	H _z	M _z (6), (8)	M _G	B _G	T _{s/w}
Posuvný systém Porta	60	644	1985	40	684	2015	606	1971	2074	1413	103	60	+20/+10
	70	744			784		706			1613			
	80	844			884		806			1813			
	90	944			984		906			2013			
	100	1044			1084		1006			2213			

CN	ROZMĚR	S _s	H _s	D _s	S _o	H _o	O _s	O _w	S _B	H _B	S _z (60)	S _z (80)	H _z (60)	H _z (80)	T _{s/w}	S _C	H _C
Systém KOMPAKT pro posuvné dveře - jednokřídlový	60	644	1985	40	670	2030	609	1973	664	1995	753	793	2045	2065	+10/+5	1355	2083
	70	744			770		709		764		853	893				1555	
	80	844			870		809		864		953	993				1755	
	90	944			970		909		964		1053	1093				1955	
	100	1044			1070		1009		1064		1153	1193				2155	
Systém KOMPAKT pro posuvné dveře - dvoukřídlový	60	644	1985	40	1290	2030	1234	1973	1278	1995	1378	1418	2045	2065	+10/+5	2613	2083
	70	744			1490		1434		1478		1578	1618				3013	
	80	844			1690		1634		1678		1778	1818				3413	
	90	944			1890		1834		1878		1978	2018				3813	
	100	1044			2090		2034		2078		2178	2218				4213	

SVĚTLÍKY

TABULKA 12

CN	H./W.	S _o /H _o	O _s /O _w	S _B /H _B	S _z /H _z (6)	S _z /H _z (8)	T _{s/w}
Porta SYSTEM jednoduché	40	485	406	450	550	590	+20/+20
	50	585	506	550	650	690	
	60	685	606	650	750	790	
	70	785	706	750	850	890	
	80	885	806	850	950	990	
	90	985	906	950	1050	1090	
	100	1085	1006	1050	1150	1190	
	00*60'	-/1977	-/1899	-/1943	-/2043	-	
00*80'	-/1957	-/1879	-/1923	-	-/2063		
Porta SYSTEM dvojité	60+30	1030	945	989	1089	1129	+20/+20
	60+40	1130	1045	1089	1189	1229	
	60+50	1230	1145	1189	1289	1329	
	60+60	1330	1245	1289	1389	1429	
	70+60	1430	1345	1389	1489	1529	
	70+70	1530	1445	1489	1589	1629	
	80+70	1630	1545	1589	1689	1729	
	80+80	1730	1645	1689	1789	1829	
	90+80	1830	1745	1789	1889	1929	
	90+90	1930	1845	1889	1989	2029	
	100+90	2030	1945	1989	2089	2129	
100+100	2130	2045	2089	2189	2229		

DIN	H./W.	S _o /H _o	O _s /O _w	S _B /H _B	S _z /H _z (6)	S _z /H _z (8)	T _{s/w}
Porta SYSTEM jednoduché	50	525	444	488	588	628	+20/+20
	60	650	569	613	713	753	
	70	775	694	738	838	878	
	80	900	819	863	963	1003	
	90	1025	944	988	1088	1108	
	00*60'	-/1977	-/1899	-/1943	-/2043	-	
	00*80'	-/1957	-/1879	-/1923	-	-/2063	

DVEŘE PORTA HIDE

TABULKA 13

CN	ROZMĚR	S _s	S _B	H _s	H _B	S _o	H _o
Porta HIDE bez polodrážky (otevírané ven)	70	722	791	1972	2014	811	2019
	80	822	891			911	
	90	922	991			1011	
Porta HIDE s reverzní polodrážkou (otevírané dovnitř)	70	722	791	1982	2024	811	2034
	80	822	891			911	
	90	922	991			1011	

VENKOVNÍ DVEŘE









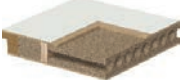

TABULKA 14

CN	ROZMĚR	S _s	H _s	D _s	S _o	H _o	O _s	O _w	S _B	H _B	S _z (6)	S _z (8)	H _z	T _{s/w}
Steel SAFE	80	848	1985	53	880	2010	800	1969**	860	1999	910	-	2024	±10/±5
	90	948			980		900		960		1010	-		
	100	1048			1080		1000		1060		1110	-		

** Použití ocelového prahu sníží uvedený rozměr o 16 mm.

Druhy konstrukcí

interiérové dveře





	Porta SKANDIA Premium	Porta VECTOR Premium	Porta FORM Premium	Porta FOCUS Premium	Porta GRANDE	Porta DESIRE	Porta Royal, Londýn, Vídeň	Minimax, Porta Decor	Porta GRANDDECO	Porta STYL, Porta FIT	Porta TWIST	Porta FOCUS	Porta NOVA	Porta LINE	Porta CPL	Porta RESIST	Porta KONCEPT	Porta INSPIRE	Porta BALANCE	Porta HARMONY	Porta LEVEL	CORDOBA, MADRID, TOLEDO	Natura GRANDE	Natura KONCEPT	Natura SPACE	Natura CLASSIC	Natura LINE	Natura IMPRESS	Villadora RETRO	Villadora MODERN	ALFA, BETA		
 stabilizační výplň	●	○	○	○	○	○	●	○	○	○	○	○	○	○	○	○	○	○	○	○	○	○	○	○	○	○	○	○	○	○	○	○	
 voština	○	●	●	●	○	○	○	●	●	●	●	●	●	●	●	○	○	○	○	○	○	○	○	○	○	○	○	○	○	○	○	○	○
 dutinková dřevotříska	●	●	●	●	○	○	■	●	■	●	○	●	●	●	●	○	○	○	○	○	○	○	○	○	○	○	○	○	○	○	○	○	○
 plná dřevotříska	●	○	○	○	○	○	■	○	○	○	○	○	○	○	○	○	○	○	○	○	○	○	○	○	○	○	○	○	○	○	○	○	○
 plná dřevotříska zesílená překližkou	○	○	○	○	○	○	○	○	■	■	●	○	■	○	■	■	○	○	○	○	○	○	○	○	○	○	○	○	○	○	○	○	○
 panelová	○	○	○	○	○	○	○	○	○	○	○	○	○	○	○	○	○	○	○	○	○	○	○	○	○	○	○	○	○	○	○	○	○
 vícevrstvá dřevěná konstrukce	○	○	○	○	○	○	○	○	○	○	○	○	○	○	○	○	○	○	○	○	○	○	○	○	○	○	○	○	○	○	○	○	○
 panelová vícevrstvá	○	○	○	○	○	○	○	○	○	○	○	○	○	○	○	○	○	○	○	○	○	○	○	○	○	○	○	○	○	○	○	○	○
 bezpodrážková	●	●	●	●	●	○	○	■	●	●	●	●	●	●	●	●	●	●	●	●	●	●	●	●	●	●	●	●	○	●	—	—	
 polodrážková	●	●	●	●	●	●	●	●	●	●	●	●	●	●	●	●	●	●	●	●	●	●	●	●	●	●	●	●	●	○	—	—	

LEGENDA: ● dostupné ○ nedostupné ■ podmínka (informace na straně dané kolekce)

Druhy konstrukcí

vstupní vnitřní dveře, venkovní a technické dveře

	AGAT, OPAL	Steel SAFE	KWARC	GRANIT RC 3	GRANIT KLASA C	EXTREME RC 3	Eco POLAR	Eco POLAR PASSIVE	Steel SAFE, ENERGY PROTECT	Steel ARCTIC PASSIVE
 dřevotříška + hliníkové plechy	●	○	○	○	○	○	○	○	○	○
 plná dřevotříška + ocelové pruty + hliníkové plechy	○	○	○	○	●	○	○	○	○	○
 plná dřevotříška vrstvená + hliníkové plechy	○	○	●	○	○	○	○	○	○	○
 akustická konstrukce + hliníkové plechy	○	○	○	●	○	●	○	○	○	○
 termoizolační (U = 0,7 W/m ² K), (U = 0,8 W/m ² K)	○	○	○	○	○	○	●	●	○	○
 extrudovaný polystyren s velkou příměsí grafitu	○	●	○	○	○	○	○	○	●	○
 extrudovaný polystyren s velkou příměsí grafitu	○	○	○	○	○	○	○	○	○	●

	Rw 27 dB	Rw 32 dB	Porta SILENCE Rw 37 dB	Rw 42 dB	EI 30	EI 60	ENDURO	AQUA	Metal SOLID	Metal BASIC	Metal BASIC PLUS	Kovové EI 30	Kovové EI 60
 dutinková dřevotříška	●	○	○	○	○	○	○	○	○	○	○	○	○
 vrstvená dřevotříška	○	●	○	○	●	○	○	○	○	○	○	○	○
 akustická konstrukce PortaSilence®	○	○	●	○	○	○	○	○	○	○	○	○	○
 vícevrstvé desky	○	○	○	●	○	○	○	○	○	○	○	○	○
 protipožární deska	○	○	○	○	○	●	○	○	○	○	○	○	○
 dutinková dřevotříška	○	○	○	○	○	○	●	○	○	○	○	○	○
 tvrdá polyuretanová pěna	○	○	○	○	○	○	○	●	○	○	○	○	○
 polystyren (U = 0,88 W/m ² K)	○	○	○	○	○	○	○	○	●	●	●	○	○
 minerální vlna (U = 0,91 W/m ² K)	○	○	○	○	○	○	○	○	●	○	○	●	●
 stabilizační výplň	○	○	○	○	○	○	○	○	○	●	○	○	○

Seznam technických parametrů

Mechanická třída				Bezpečnostní třída			Požární odolnost Kouřotěsnost			Akustická izolace			
třída 1	třída 2	třída 3	třída 4	RC 2	RC 3	třída C	EI 30	EI 60	Sa, Sm	Rw 27dB D _i 25	Rw 32dB D _i 30	Rw 37dB D _i 35	Rw 42dB D _i 40

INTERIÉROVÉ DVEŘE

Deskové	●	○	●	○	○	○	○	○	○	○	○	○	○	○
Rámovo – deskové	●	○	○	○	○	○	○	○	○	○	○	○	○	○
Kovové lakované, Z nerezové oceli	●	●	●	○	○	○	○	○	○	○	○	○	○	○







VSTUPNÍ VNITŘNÍ DVEŘE

GRANIT tř. C	○	○	○	●	○	●	●	● typ II	○	●	○	●	○	○
GRANIT RC 3	○	○	○	●	○	●	○	● typ II	○	●	○	●	○	○
EXTREME RC 3	○	○	○	●	○	●	○	● typ II	○	●	○	○	●	○
AGAT	○	○	●	○	○	○	○	○	○	○	○	○	●	○
OPAL	○	○	●	○	●	○	○	○	○	○	○	○	●	○
KWARC	○	○	●	○	●	○	○	●	○	●	○	○	●	○
Steel SAFE	○	●	○	○	●	●	○	○	○	○	○	○	○	○



TECHNICKÉ DVEŘE

EI 30	○	○	●	○	○	○	○	○	○	○	○	○	○	○
EI 30 kovové	○	●	○	○	○	○	○	○	○	○	○	○	○	○
EI 60	○	○	●	○	○	○	○	○	○	○	○	○	○	○
EI 60 kovové (Typ Standard)	○	○	●	○	○	○	○	○	○	○	○	○	○	○
EI 60 Kovové (Typ I)	○	○	●	○	○	○	○	○	○	○	○	○	○	○
27 dB	○	○	●	○	○	○	○	○	○	○	○	○	○	○
32 dB	○	○	●	○	○	○	○	○	○	○	○	○	○	○
Porta SILENCE 37	○	○	○	●	○	○	○	○	○	○	○	○	○	○
42 dB	○	○	●	○	○	○	○	○	○	○	○	○	○	○
AQUA	●	○	○	○	○	○	○	○	○	○	○	○	○	○
ENDURO	○	○	●	○	○	○	○	○	○	○	○	○	○	○



Seznam technických parametrů

PŘÍKLAD POUŽITÍ	PARAMETRY	PORTA DOPORUČUJE
Vstupní dveře do bytů		OPAL, GRANIT RC 3 typ I a II, GRANIT tř. C, EXTREME RC 3 typ I a II
Vstupní dveře do bytů		AGAT, OPAL, KWARC, GRANIT RC 3 typ I a II
Vstupní dveře do bytů v budovách s výškou nad 25 m (od 9. patra)		KWARC, GRANIT tř.C, GRANIT RC 3 typ II
Dveře mezi protipožárními zónami (budovy bez protipožárních předsíní)		Porta SILENCE 37dB + EI 30, EI 30, EI 60
Dveře do kotelen		EI 60
Dveře do garáží (netýká se jednogeneračních budov)		Porta SILENCE 37dB + EI 30, EI 30, EI 60

HOTELY, REKREAČNÍ STŘEDISKA, PENZIONY, ATD.

PŘÍKLAD POUŽITÍ	PARAMETRY	PORTA DOPORUČUJE
Dveře do pokojů v nízkých budovách (do 4. patra)	dle projektu	27 dB, 32 dB, Porta SILENCE 37 dB, 42 dB, EI 30, EI 60
Dveře do pokojů ve vysokých budovách (od 4. patra)		Porta SILENCE 37 dB + EI 30, EI 30, EI 60, 42 dB
Dveře mezi protipožárními zónami (budovy bez protipožárních předsíní)		Porta SILENCE 37 dB + EI 30, EI 30, EI 60

OBYTNÉ BUDOVY

PŘÍKLAD POUŽITÍ	PARAMETRY	PORTA DOPORUČUJE
Místnosti určené k práci	dle projektu	27 dB, 32 dB
Místnosti pro práci, která vyžaduje soustředění	dle projektu	27 dB, 32 dB, 37 dB
Ředitelské kanceláře	dle projektu	37 dB, 42 dB
Lékařské ordinace		37 dB, 42 dB
Dveře mezi protipožárními zónami (budovy bez protipožárních předsíní)		EI 60

POZOR! Výše uvedená tabulka obsahuje obecné protipožární požadavky týkající se budov; parametry, které jsou v ní uvedeny, je nutné prověřit a přizpůsobit individuálně k danému objektu.

Prosklení

DRUHY PROSKLENÍ



Sklo matné



Sklo „činčila“



Sklo MasterCarre



Sklo „rámeček“ matné



Sklo Villadora A



Sklo Villadora B



Sklo čiré

NOVINKA

Klasifikace povrchových úprav Porta

ZKONTROLUJTE POČET HVĚZDIČEK U NÁZVU VYBRANÉHO POVRCHU

V klasifikaci Porta je zohledněno šest skupin, rozdělení na skupiny bylo provedeno na základě kvality provedení, která rozhoduje o její trvanlivosti a odolnosti proti vnějším vlivům. Doufáme, že vám naše klasifikace ulehčí výběr nejlepšího rozhodnutí a dopřeje optimální výběr. U každého představeného výrobku najdete informaci o klasifikaci použité povrchové úpravy.

<p>ECONOMIC ★☆☆☆☆</p> <p>Třída představující ideální spojení kvality a ceny.</p>	<p>STANDARD ★★☆☆☆</p> <p>Základní třída Porta zaručuje možnost dlouhodobého používání v domácnostech.</p>	<p>STANDARD PLUS ★★★☆☆</p> <p>Rozšířená třída STANDARD se zvýšenými parametry proti otěru a odolnosti proti vlhkosti.</p>
<p>PREMIUM ★★★★★</p> <p>Třída ideálně spojuje estetiku se zárukou vysoké užitkové kvality, s doporučeným určením pro obytné budovy a kanceláře.</p>	<p>PROFESSIONAL ★★★★★</p> <p>Třída spojující neměnnou funkčnost s elegancí všude tam, kde jsou dveře bezprostředně vystaveny dlouhodobému působení vnějších vlivů, s určením pro hotely, veřejné budovy a kanceláře.</p>	<p>EXTREME ★★★★★</p> <p>Třída, jejíž parametry představují ochranu pro intenzivní používání dveří zhotovených z tohoto materiálu. Je určena na místa s vysokou frekvencí provozu, všude tam, kde denně prochází stovky lidí.</p>

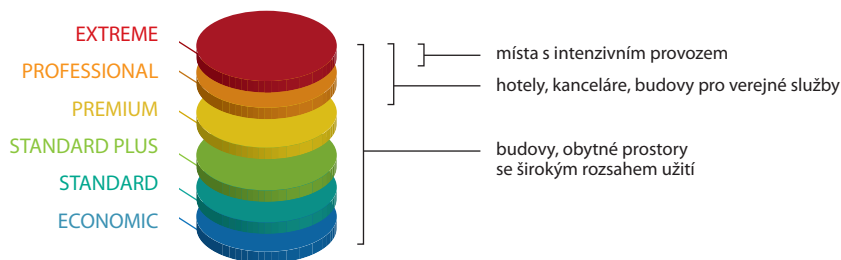

Podrobné údaje týkající se povrchů najdete na:



Speciálně pro vás jsme na základě evropských standardů vypracovali klasifikaci povrchových úprav se zřetelem na různé vnější podněty, které mají bezprostřední vliv na trvanlivost povrchu dveří. Klasifikaci tvoří následující činitele, které působí na dveře a jejich podýhování při každodenním užívání:



OTĚR

Nevyhnutelné působení při používání každých dveří. Každý den jsou dveře vystavovány mnohonásobnému otěru spojenému s procházením osob, které často mají plné ruce při přenášení dokumentů, osobních věcí, což znemožňuje jejich řádné používání. Povrch křídla musí vydržet hry dětí, často také dveře nešetří domácí zvířata, když čekají na příchod svých páničků.

VLHKOST



Bezprostřední vystavení vysoké vlhkosti vzduchu se týká především povrchu. Odolnost proti tomuto činitele zaručuje neměnnost tvaru a celistvý povrch po celou dobu používání.

ČISTÍCÍ PROSTŘEDKY



Používání vhodných čistících prostředků má velký význam pro trvanlivost povrchu.

DENNÍ SVĚTLO



Činitel ovlivňující změnu sytosti barev při dlouhodobém používání. Prověřili jsme pro vás všechny druhy povrchů a jejich reakci na denní světlo při mnohaletém používání a hrdě můžeme zdůraznit, že námi vybrané povrchy dveří dosahuje velmi dobrých výsledků po celou dobu užívání.

Vzory dekorů



ECONOMIC



STANDARD



STANDARD PLUS



PREMIUM



PROFESSIONAL



EXTREME

Barvy z palety RAL



Lak Standard ★★☆☆☆☆

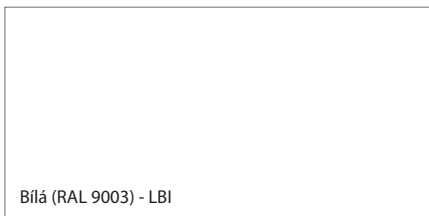

Bílá (RAL 9003) - LBI

Lak Premium ★★☆☆☆☆

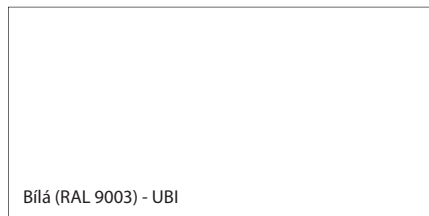

Bílá (RAL 9003) - UBI

Fólie Premium ★★☆☆☆☆

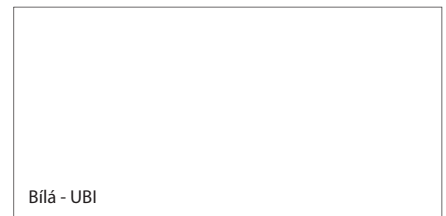

Bílá - UBI

Akrylátová barva UV ★★☆☆☆☆

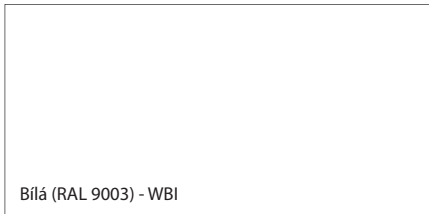

Bílá (RAL 9003) - WBI

Fólie Portasynchro 3D ★★☆☆☆☆



Akát Medový - RAM



Akát Stříbrný - RAS

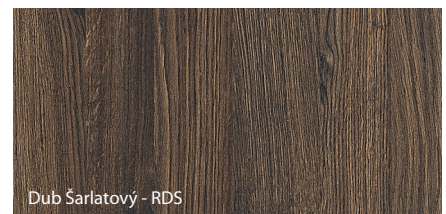

Dub Šarlatový - RDS

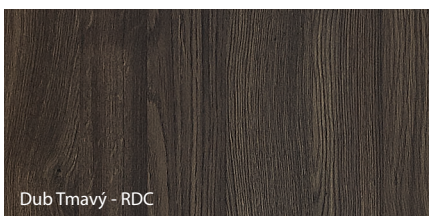

Dub Tmavý - RDC

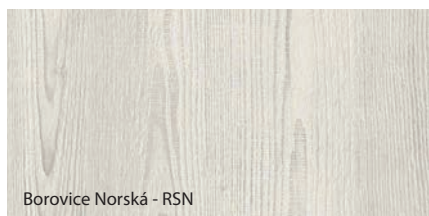

Borovice Norská - RSN

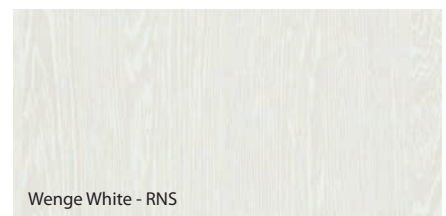

Wenge White - RNS



VODOROVNÁ STRUKTURA DŘEVA

Jasan Capri 1 - RJ1



VODOROVNÁ STRUKTURA DŘEVA

Jasan Capri 2 - RJ2



VODOROVNÁ STRUKTURA DŘEVA

Jasan Capri 3 - RJ3

Vzory dekorů



ECONOMIC



STANDARD



STANDARD PLUS



PREMIUM



PROFESSIONAL



EXTREME

Fólie Portadecor ★★☆☆☆☆

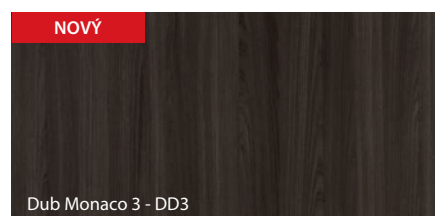
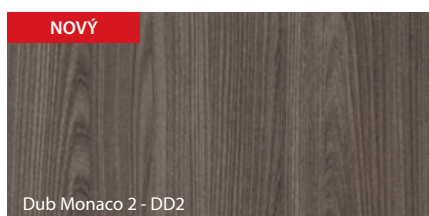
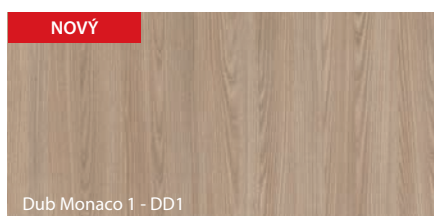
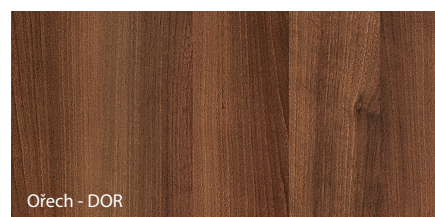
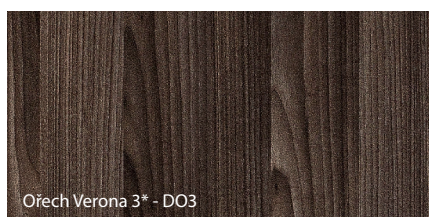
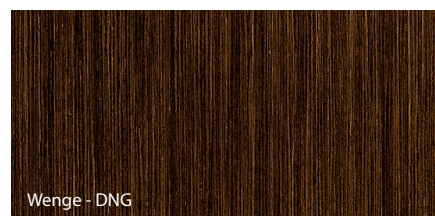
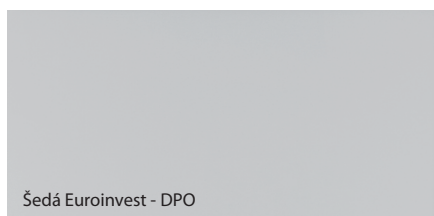
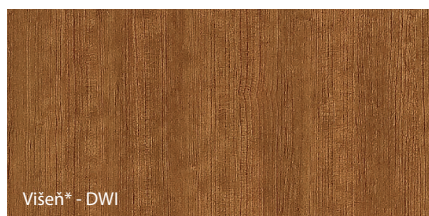

* do vyčerpání zásob

Fólie Portadur ★★☆☆☆☆

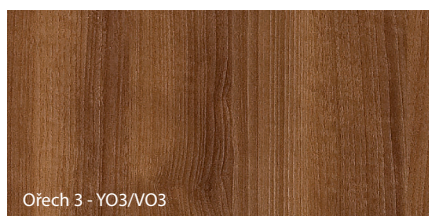

Laminát PVC imitace dřeva ★★☆☆☆☆

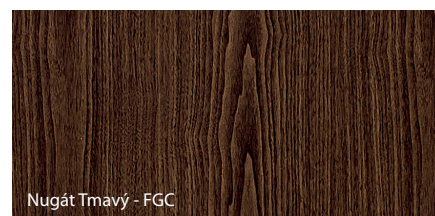
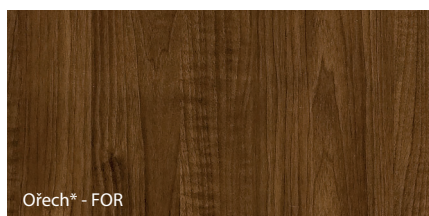

Vzory dekorů



ECONOMIC



STANDARD



STANDARD PLUS



PREMIUM



PROFESSIONAL



EXTREME

Fólie Portaperfect 3D ★★★★★☆

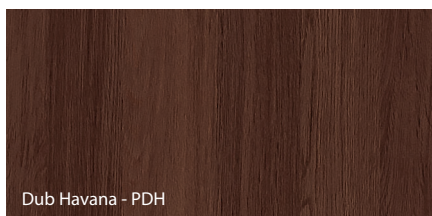

Dub Havana - PDH



Dub Kalifornía - PDK



Dub Malibu - PDM

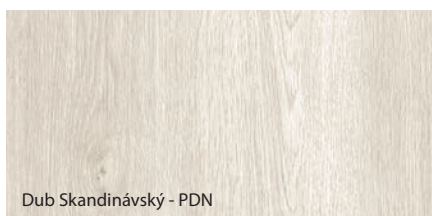

Dub Skandinávský - PDN

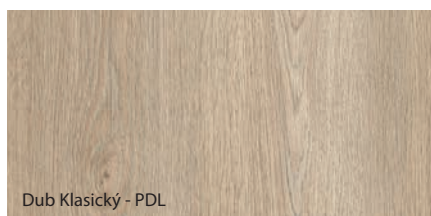

Dub Klasický - PDL

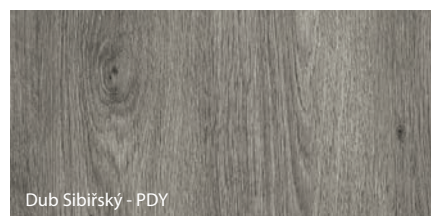

Dub Sibiřský - PDY

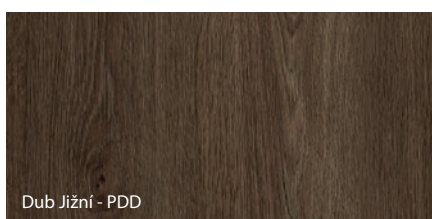

Dub Jižní - PDD



Dub Přírodní - PDA

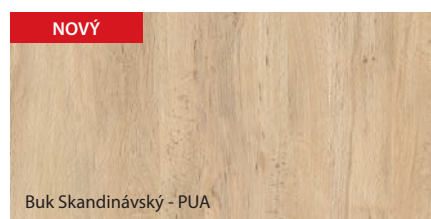

Buk Skandinávský - PUA

Deska Gladstone ★★★★★★

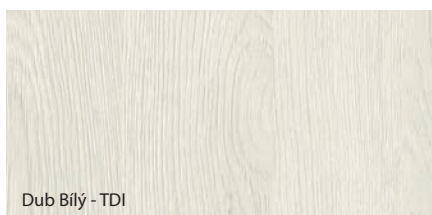

Dub Bílý - TDI

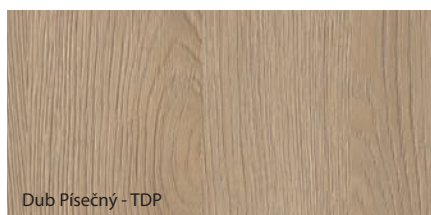

Dub Písečný - TDP

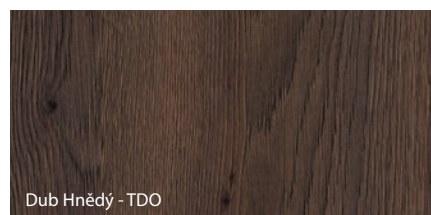

Dub Hnědý - TDO

Exteriérový Vodou ředitelný Lak ★★★★★☆



Dub 1 - ZD1



Dub 4 - ZD4



Dub 5 (zlatá) - ZD5

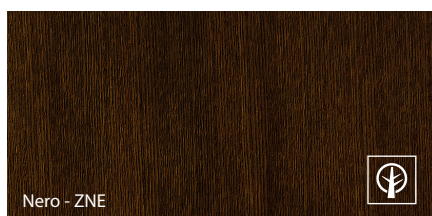

Nero - ZNE

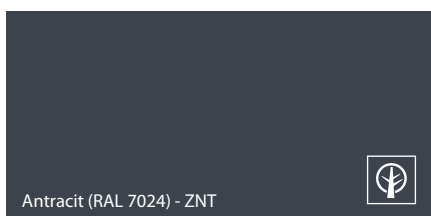

Antracit (RAL 7024) - ZNT

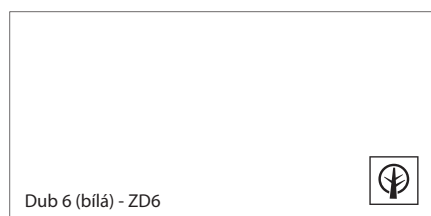

Dub 6 (bílá) - ZD6



přírodní dýha

Vzory dekorů



ECONOMIC



STANDARD



STANDARD PLUS



PREMIUM



PROFESSIONAL



EXTREME

Laminát CPL 0,2 ★★★★★☆

	<p>NOVÝ</p> <p>Bílý (RAL 9003) - 2BM **</p>	<p>Bílý - 2BI *</p>	<p>Šedá Euroinvest - 2PO</p>
	<p>Dub Milano 1 - 2D1</p>	<p>Dub Milano 2 - 2D2</p>	<p>Dub Milano 4 - 2D4</p>
	<p>Dub Milano 5 - 2D5</p>	<p>Buk Porta * - 2UU</p>	<p>Ořech Bělený - 2OB</p>
	<p>Ořech - 2OR</p>	<p>Ořech Modena 1 - 2O1</p>	<p>Antracit HPL/CPL - 2NC ***</p>
	<p>NOVÝ</p> <p>Dub Přírodní - 2DA</p>	<p>NOVÝ</p> <p>Ořech Přírodní (mat) - 2ON</p>	
SKUPINA II	<p>Struktura Tmavý - 2FC</p>	<p>Beton Světlý - 2US</p>	<p>Beton Tmavý - 2UC</p>

* do vyčerpání zásob

** Bílá (RAL 9003) dostupná v nabídce od prosince 2018

*** označení HPL/CPL bylo zavedeno vzhledem k doporučené práškové barvě Antracit HPL/CPL

Vzory dekorů



ECONOMIC



STANDARD



STANDARD PLUS



PREMIUM



PROFESSIONAL



EXTREME

Laminát HPL a CPL 0,7 ★★★★★★

NOVÝ

Bílá (RAL 9003) - HBM **

Bílá - HBI *

Šedá Euroinvest - HPO

Dub Milano 1 - 7D1

Dub Milano 2 - 7D2

Dub Milano 4 - 7D4

Dub Milano 5 - 7D5

Buk Porta - 7UU

Ořech Bělený - HOB

Ořech - 7OR

Ořech Modena 1 - HO1

Antracit HPL/CPL - HNC ***

NOVÝ

Dub Přírodní - 7DA

NOVÝ

Ořech Přírodní (mat) - 7ON

Modrá - HNI ***

Beton Světlý - 7US

Struktura Tmavý - 7FC

Beton Tmavý - 7UC

SKUPINA I

SKUPINA II

K Antracit CPL dostupná na Porta KONTRAKT
Charakteristika laminátů HPL i CPL na
www.porta.com.pl/dm/charakterystykaHPLCPL.pdf

* do vyčerpání zásob

** označení HPL/CPL bylo zavedeno z upozornění na doporučenou práškovou barvu Antracit HPL/CPL

*** Modrá HNI – je dostupná pouze v kolekci AQUA



Vzory dekorů



ECONOMIC



STANDARD



STANDARD PLUS



PREMIUM



PROFESSIONAL



EXTREME

Přírodní dýha Select ★★★★★

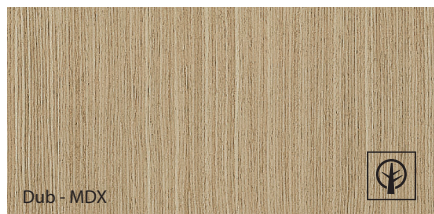

Dub - MDX

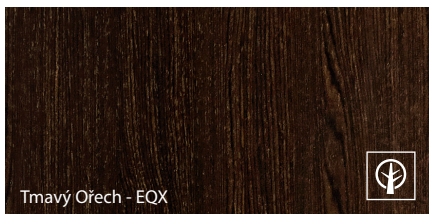

Tmavý Ořech - EQX



Přírodní dýha Dub



Dub 1 - ND1/KD1



Přírodní dýha Jasan



Jasan - KJ1



Přírodní dýha Ořech

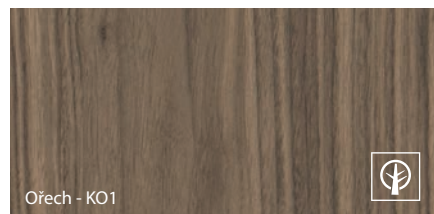

Ořech - KO1

Přírodní dýha Dub Satin ★★★★★

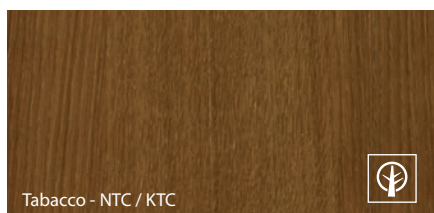

Tabacco - NTC / KTC

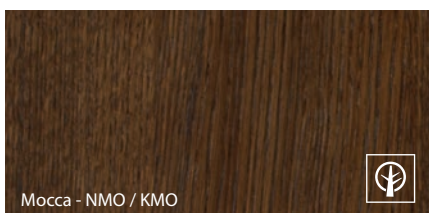

Mocca - NMO / KMO

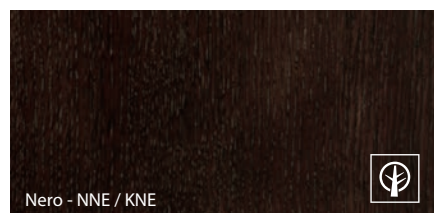

Nero - NNE / KNE



Dub Světly - NDJ/KDJ

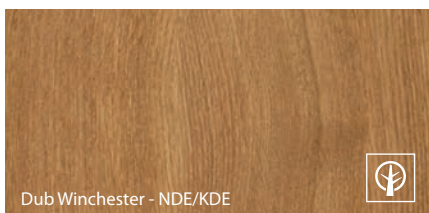

Dub Winchester - NDE/KDE

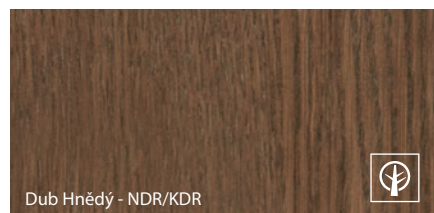

Dub Hnědý - NDR/KDR

Označení dekorů:

N - dýha ve verzi „proužek“

K - dýha ve verzi „květ“

Vzor dýhy se získá správným výběrem dřeva a správným zpracováním dýhových listů a technikou skládání.

Pásek - dýha se stejnou kresbou struktury dřeva.

Květ (fládr) - dýha s přirozenou, jasnou a živou kresbou struktury dřeva.

Specifičnost přírodní dýhy je v různorodosti kresby dřeva a jeho zbarvení.

Tyto rozdíly nemohou být uznány jako předmět reklamace.



Dub Bílý (RAL 9016) - NBI / KBI



přírodní dýha



Vzory dekorů



ECONOMIC



STANDARD



STANDARD PLUS



PREMIUM



PROFESSIONAL



EXTREME

Ocelový plech laminovaný PVC ★★★★★☆



Zlatá Dub - GDZ

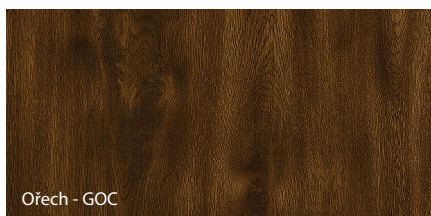

Ořech - GOC

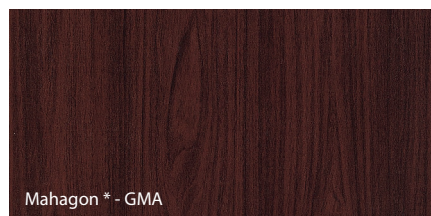

Mahagon* - GMA

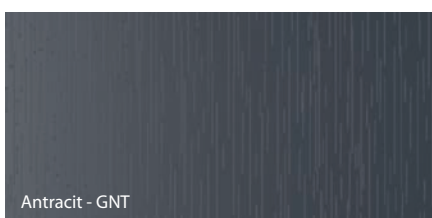

Antracit - GNT



Dub Winchester - GDE

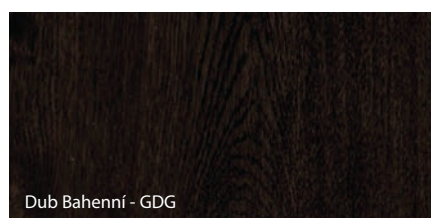

Dub Bahenní - GDG

* do vyčerpání zásob

Povlékaný plech ★★★★★☆

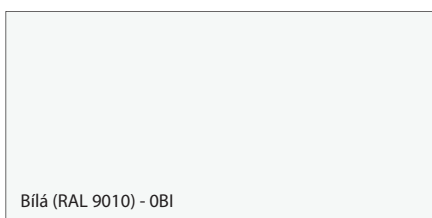

Bílá (RAL 9010) - OBI

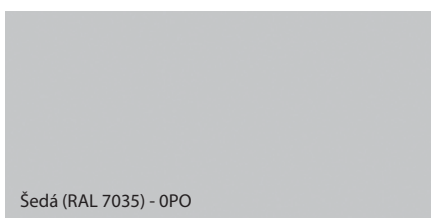

Šedá (RAL 7035) - OPO

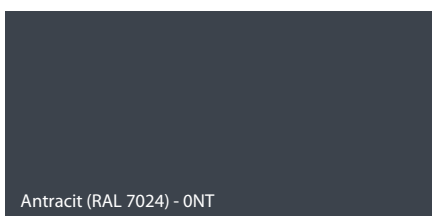

Antracit (RAL 7024) - ONT

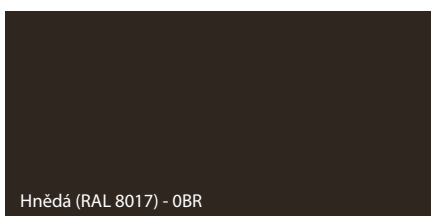

Hnědá (RAL 8017) - OBR

Vzhledem k charakteru použitého materiálu (povlékaný plech), barevné odstíny jsou podobné uvedeným odstínům RAL.



Pozinkovaný plech



Pozinkovaný plech - 000

Nerezová ocel ★★★★★★

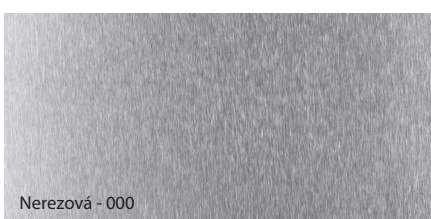

Nerezová - 000

Vzory dekorů



ECONOMIC



STANDARD



STANDARD PLUS



PREMIUM



PROFESSIONAL



EXTREME

Polyesterová barva ★★★★★☆

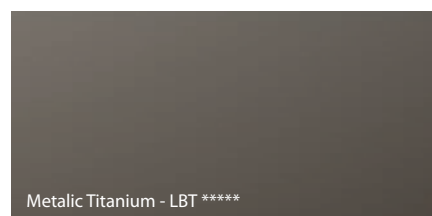
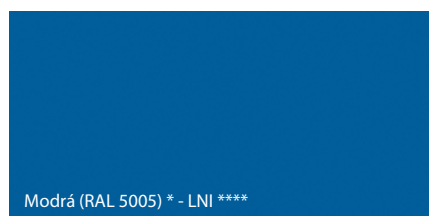
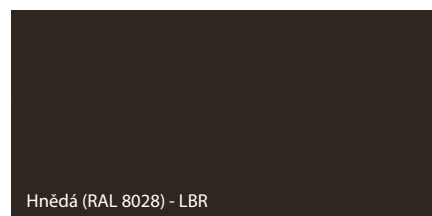
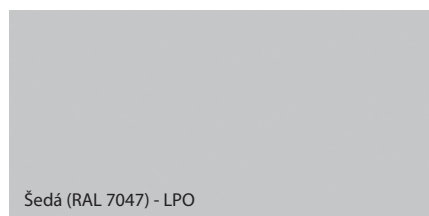
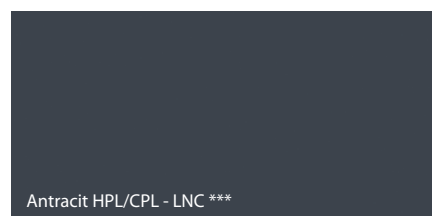
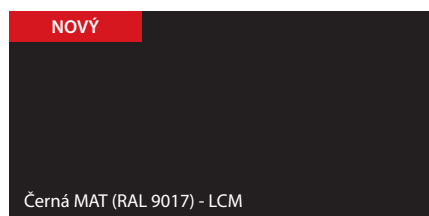
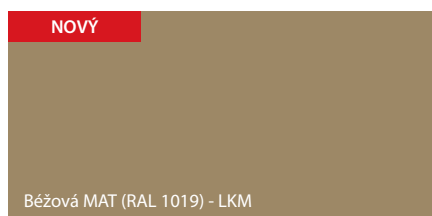
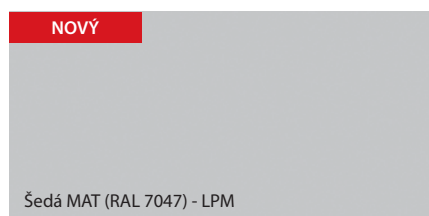
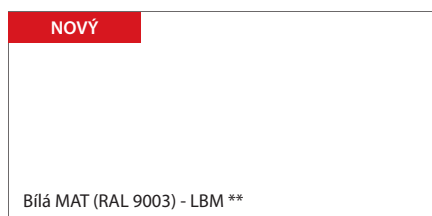

* do vyčerpání zásob

** Bílá (RAL 9003) dostupná v nabídce od prosince 2018

*** označení HPL/CPL bylo zavedeno vzhledem k doporučené práškové barvě Antracit HPL/CPL

**** Modrá HNI – je dostupná pouze v kolekci AQUA

***** Metalic Titanium - dostupná pouze v kolekcích dveří Porta STEEL SAFE, ENERGY PROTECT, ARCTIC PASSIVE

Základová barva ★★★★★☆

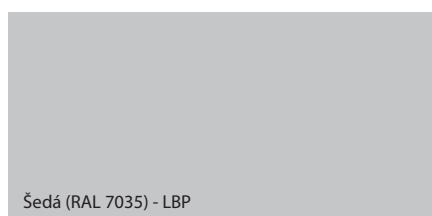

Prohlédněte si naše reference

> WWW.PORTADOORS.CZ/REALIZACE



Polsko, Lublin, Swidnik, Airport



Polsko, Gdaňsk, Shakespeare Theatre



Polsko, Krakow, Arena



Tento katalog výrobků nepředstavuje nabídku ve smyslu předpisů občanského zákoníku. Firma Porta KMI Poland Sp. z o.o. S.K. si vyhrazuje právo zavést (bez předchozího upozornění) změny technických parametrů vybavení, podmínek prodloužené záruky a specifikace výrobků. Obsažené informace se stávají aktuální v okamžiku zveřejnění této publikace. Všechny předchozí ceníky týkající se téhož sortimentu ztrácí platnost.



Bělorusko, Minsk, Hotel Victoria



Bělorusko, Minsk, Nákupní Centrum Hrad

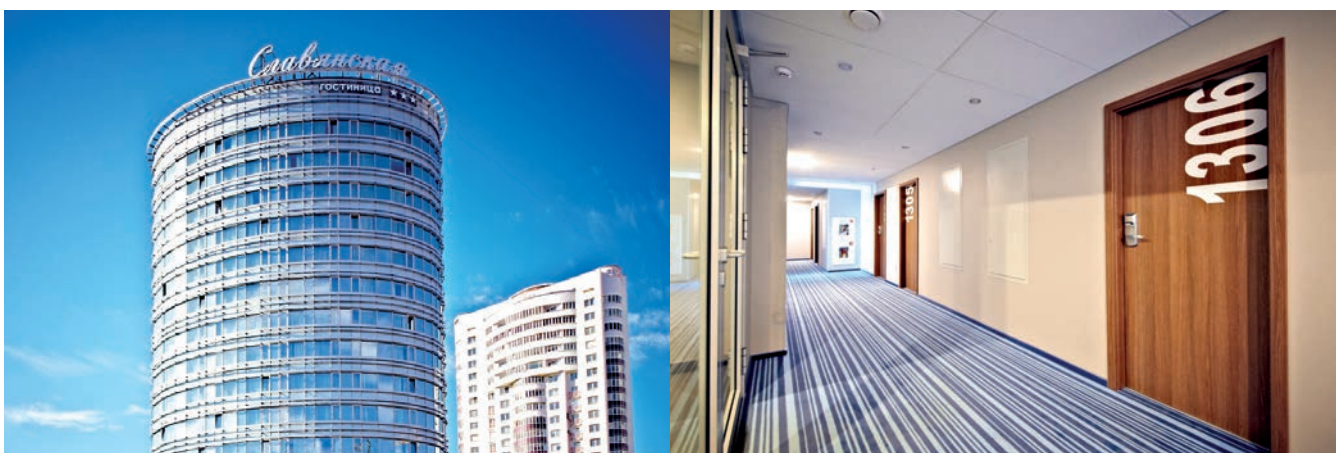

Bělorusko, Minsk, Hotel Slovanský

5^{*}
LET
ZÁRUKY

5 LET*

ZÁRUKY NA VŠECHNY PRODUKTY

36 MĚSÍCŮ

NA KŘÍDLA A ZÁRUBNĚ

**+ DOPLŇKOVÝCH
24 MĚSÍCŮ**

ZA VYUŽITÍ AUTORIZOVANÝCH SLUŽEB
SERVISNÍCH SKUPIN



*** PODROBNÉ PODMÍNKY PROGRAMU
JSOU K DISPOZICI NA:**

<https://www.porta.com.pl/dm/warranty.pdf>

POKUD HLEDÁTE:

- VYSOKOU KVALITU DVEŘÍ
- NOVÁTORSKÝ DESIGN
- CERTIFIKOVANÉ VÝROBKY A TECHNICKÁ SCHVÁLENÍ
- PROVĚŘENÁ INVESTIČNÍ ŘEŠENÍ
- ROZSÁHLOU DISTRIBUČNÍ SÍŤ
- PROFESIONÁLNÍ POPRODEJNÍ SERVIS

**TOTO VŠECHNO NAJDETE
V NABÍDCE PORTA DVEŘE**

INTERIÉROVÉ DVEŘE, DŘEVĚNÉ
záruka 24 + 12 měsíců (s montáží autorizované montážní firmy)

PORTA KMI Poland Sp. z o.o. Spółka Komandytowa

Szkolna 54, 84-239 Bolszewo, Poland
phone: +48 / 58 677 81 00, fax: +48 / 58 677 81 99
e-mail: info@porta.com.pl

S.C. PORTA KMI România S.R.L.

Zona Industrială Arad Nord – Vest, Strada III, Nr. 11, 310491 Arad
phone: + 40 / 257 227 400, fax: + 40 / 257 227 401
www.portadoors.ro, e-mail: info_doors@porta.com.pl
CUI: RO15624380, J02/910/2003, Capital social: 49.949.090 RON



● Továrny PORTA

TRVANLIVOST