

25 YEARS
OF EXPERIENCE

PORTA
DOORS

KATALÓG 2017/2018

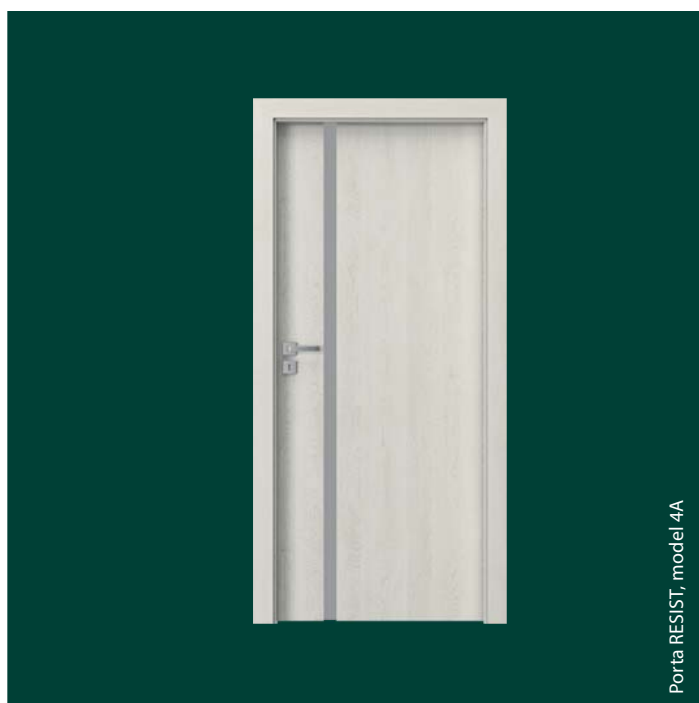

5

ROKOV
ZÁRUKY

5 ROKOV*

ZÁRUKY

36 MESIACOV

NA KRÍDLA A ZÁRUBNE

+ DOPLNKOVÝCH 24 MESIACOV

ZA VYUŽITIE AUTORIZOVANÝCH
SLUŽIEB SERVISNÝCH SKUPÍN



PODROBNÉ PODMIENKY
SÚ DOSTUPNÉ NA:

WWW.PORTADOORS.COM/HZ/REGULAMIN5LAT_EZ.PDF

POKIAĽ HĽADÁTE:

- VYSOKÚ KVALITU DVERÍ
- NOVÁTORSKÝ DIZAJN
- CERTIFIKOVANÉ VÝROBKY A TECHNICKÉ SCHVÁLENIA
- PREVERENÉ INVESTIČNÉ RIEŠENIA
- ROZSIAHLU DISTRIBUČNÚ SIŤ V POĽSKU AJ EURÓPE
- PROFESIONÁLNY POPREDAJNÝ SERVIS

**TOTO VŠETKO NÁJDETE
V PONUKE PORTA DVERE**

* INTERIÉROVÉ DVERE, DREVENÉ
ZÁRUKA 24 + 12 MESIACOV (S MONTÁŽOU AGM)

Obsah

01 INTERIÉROVÉ DVERE-LAKOVANÉ

| | |
|-----------------------------|----|
| MINIMAX | 12 |
| LONDÝN, VIEDEN | 14 |
| Porta ROYAL Premium | 16 |
| Porta SKANDIA Premium | 18 |
| Porta VECTOR Premium | 20 |
| Porta FORM Premium | 22 |
| Porta FOCUS Premium | 24 |
| Porta DESIRE | 26 |
| Porta GRANDE | 28 |

02 INTERIÉROVÉ DVERE RÁMOVÉ S FÓLIU

| | |
|---------------------|----|
| Porta KONCEPT | 32 |
| Porta BALANCE | 36 |
| Porta HARMONY | 38 |
| Porta INSPIRE | 40 |

03 INTERIÉROVÉ DVERE DOSKOVÉ S FÓLIU

| | |
|-----------------------|----|
| Porta DECOR | 44 |
| Porta GRANDDECO | 46 |
| Porta STYL | 48 |
| Porta FIT | 50 |
| Porta TWIST | 54 |
| Porta NOVA | 58 |
| Porta FOCUS | 62 |
| Porta LEVEL | 64 |
| Porta LINE | 66 |
| Porta CPL | 68 |
| Porta RESIST | 70 |

04 INTERIÉROVÉ DVERE S PRÍRODNOU DYHOU

| | |
|-------------------------------|----|
| MADRID, CORDOBA, TOLEDO | 74 |
| Natura TREND | 76 |
| Natura KONCEPT | 78 |
| Natura SPACE | 80 |
| Natura CLASSIC | 82 |
| Natura LINE | 84 |
| Natura IMPRESS | 86 |
| Villadora RETRO | 88 |
| Villadora MODERN | 90 |

05 DVERE SKLADANÉ, POSUVNÉ

| | |
|-------------------------------------|----|
| Skladacie dvere ALFA, BETA | 94 |
| Posuvný systém PORTA, ALU | 96 |
| Posuvný systém KOMPAKT, METAL | 98 |

06 ZÁRUBNE, SVETLÍKY

| | |
|---|-----|
| MINIMAX | 102 |
| Porta SYSTEM | 104 |
| Porta SYSTEM ELEGANCE | 106 |
| LEVEL | 108 |
| Porta RENOVA | 110 |
| Porta SYSTEM GK | 112 |
| Villadora RETRO, Villadora MODERN | 114 |
| Svetlíky | 116 |

07 TECHNICKÉ DVERE

| | |
|----------------------------------|-----|
| Akustické 27 dB, 32 dB | 120 |
| Porta SILENCE (37dB, EI30) | 122 |
| Akustické 42 dB | 124 |
| Protipožiarné EI 30, EI 60 | 126 |
| ENDURO | 128 |
| AQUA | 130 |

08 VCHODOVÉ VNÚTORNÉ DVERE

| | |
|---|-----|
| Vnútorné vchodové dvere – prehľad modelov | 134 |
| AGÁT, OPÁL RC 2 | 136 |
| KWARC RC 2 | 138 |
| GRANIT – Bezpečnostná trieda RC 3 | 140 |
| GRANIT – Bezpečnostná trieda C | 142 |
| EXTREME – Bezpečnostná trieda RC 3 | 144 |
| PROJEKT, PROJEKT Premium | 146 |

09 VCHODOVÉ VONKAJŠIE DVERE

VÝROBK
PORTA STEEL

| | |
|--|-----|
| Ocelové SAFE, ENERGY PROTECT | 150 |
| Ocelové ARCTIC PASSIVE | 152 |
| Drevené Eco POLAR, Eco POLAR PASSIVE | 154 |

10 DVERE TECHNICKÉ OCELOVÉ

VÝROBK
PORTA STEEL

| | |
|---------------------------------------|-----|
| Univerzálne dvere do domácností | 158 |
| Metal BASIC | 160 |
| Metal SOLID | 162 |
| Kovové EI 30, EI 60 | 164 |

11 OCELOVÉ ZÁRUBNE

VÝROBK
PORTA STEEL

| | |
|--|-----|
| Kovová Regulovaná, Regulovaná PS „na hranu“ | 168 |
| Kovová FAST | 170 |
| Kovová Rohová MALÁ, VEĽKÁ, Rohová VEĽKÁ SKLÁDANÁ | 172 |

12 PRÍSLUŠENSTVO, ROZMERY, OSTATNÉ INFORMÁCIE

| | |
|---|-----|
| Kľučky | 176 |
| Zasklenie; Krycie lišty a ventilácia | 179 |
| Závesy a zámky; Doplnkové príslušenstvo | 181 |
| Technické výkresy; montážne rozmery dverí | 182 |
| Druhy konštrukcií | 190 |
| Použitie technických dverí Porta | 192 |
| Klasifikácia povrchových úprav Porta; vzorky farieb | 194 |
| Doplnkové informácie | 203 |

Vlastnosti našich výrobkov

■ VYSVETLENIE SYMBOLOV OPISUJÚCICH VLASTNOSTI NAŠICH VÝROBKOV

DIZAJN, SKLO, ZRKADLO

Môžete si vybrať rôzne varianty vzhľadu a stupeň priepustnosti svetla.



Vytvorte si svoj vlastný návrh dverí



Zrkadlo – doplnková možnosť



Fornierovanie kolekcie krídel s prírodnou dyhou



Lak Premium



Lak UV

KONŠTRUKCIA

Výberom typu konštrukcie môžete ovplyvniť okrem iného: odolnosť, stupeň stability, zvukovú izoláciu, termoizoláciu Vašich dverí.



Konštrukcia rámová



Ochrana proti vlámaniu
trieda RC 2, trieda RC 3, trieda C
Odolnosť dverí proti neoprávnenému vniknutiu



Požiarne odolnosť
EI 30, EI 60
Schopnosť zamedziť šíreniu ohňa, príslušne 30 a 60 minút



Dymotesnosť
trieda Sa, Sm
Stanovuje nepriepustnosť dverí na prenik dymu



Zvukotesnosť
Rw 27 dB D,25, Rw 32 dB D,30,
Rw 37 dB D,35, Rw 42 dB D,40
Hodnota uvádza počet decibelov, ktoré sú dvere schopné stlmiť



Odolnosť voči klimatickým podmienkam



Mechanická Trieda
Trieda 1, Trieda 2, Trieda 3, Trieda 4
Odolnosť dverí proti zataženiu v závislosti od podmienok používania



Porta KONTRAKT
Špecializácia na neštandardné objednávky

ZÁRUBŇA

Zárubňa je prvok vybavenia dverí, ktorého správny výber je rovnako dôležitý ako u krídla dverí. Z početných typov zárubní je potrebné venovať pozornosť spôsobu spojenia roviny zárubne s krídlom.



Bezpodrážkové



Polodrážkové



Projekt



Dostupná regulácia zárubne



Vložky dostupné v rozmeroch 60 mm, 80 mm



Modul Retro

KRÍDLO

Vzhľad dverí môže mať rôzne funkčné riešenia podľa potrieb a funkcií miestnosti.



Dostupné rozmery jednokrídlové: min. „60“, max. „110“



Dostupné rozmery dvojkridlové: min. „90“, max. „220“



Štandardná výška krídla 1985



Zvýšené krídlo 2200



Posuvné krídlo



Univerzálne dvere pravé - ľavé

Dávajte pozor na...

■ NAŠE VCHODOVÉ DVERE SÚ ODOLNÉ PROTI VLÁMANIU

Trieda odolnosti (RC 2) – úroveň odolnosti voči pokusu o vlámanie, pomocou jednoduchých nástrojov, napr. skrutkovač, klin, kliešte, kladivo.



Trieda odolnosti (RC 3) – úroveň odolnosti voči pokusu o vlámanie pomocou nástrojov, ako je napr. oceľové páčidlo, skrutkovače, mechanická vŕtačka.



Trieda odolnosti (RC – Resistance Class) – úroveň odolnosti voči pokusu o vlámanie, ktorú výrobok zaisťuje.

■ PRED KÚPOU DVERÍ SA MUSÍTE BEZPODMIENEČNE ROZHODNÚŤ, NA KTORÚ STRANU SA BUDÚ OTVÁRAŤ

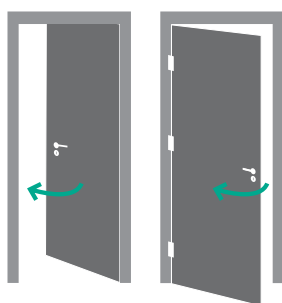

JEDNOTLIVÉ DVERE
LAVÉ KRÍDLO

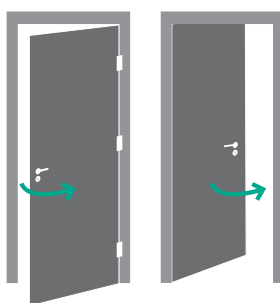

JEDNOTLIVÉ DVERE
PRAVÉ KRÍDLO

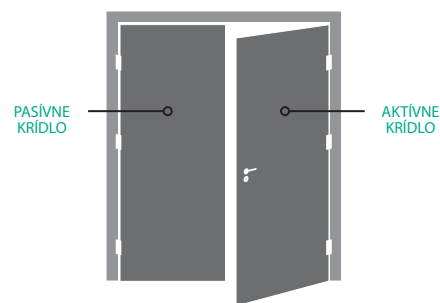

DVOJKRÍDLOVÉ
DVERE

■ AKO VYPOČÍTAŤ CENU DVERÍ

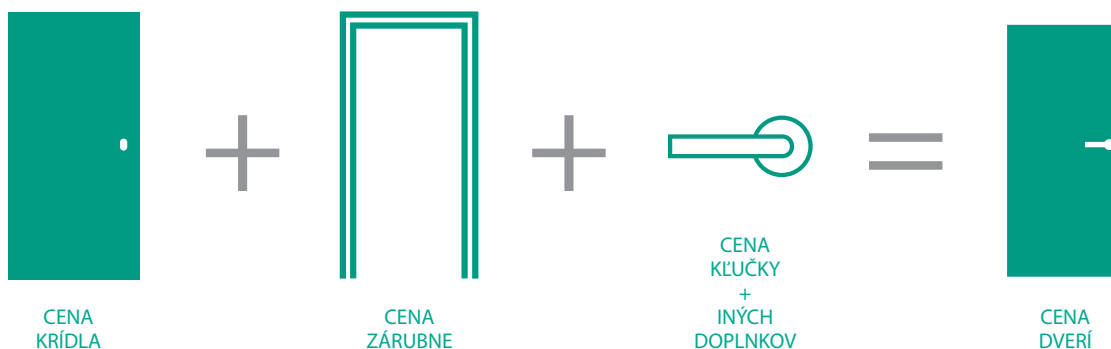

Inovatívny výrobok na trhu

NOVINKY

Kolekcia Porta RESIST

a nová povrchová úprava Gladstone.

Gladstone je druh lisovaných dosiek, ktoré svojou štruktúrou a autentickým vzhľadom pripomínajú prírodné drevo. Vďaka viacvrstvej štruktúre je táto doska mimoriadne odolná proti nárazu, oteru, poškrábaniu a pôsobeniu chemikálií používaných v domácnostiach. Doska Gladstone bude k dispozícii u kolekcie dverí Porta RESIST (vybrané doskové dvere z ponuky PORTA) aj medzi technickými a vchodovými dverami.

pozri s. 70



HIT 2017

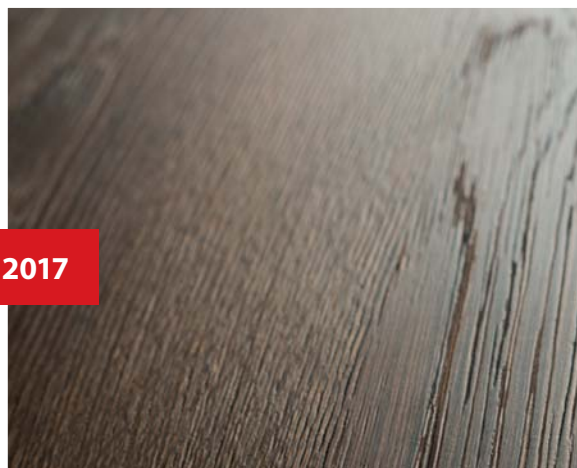

Dub Hnedý

Gladstone ★★★★★



Gladstone



EXTREME

Trieda, parametre ktorej predstavujú ochranu pred intenzívnym používaním dverí zhotovených z tohto materiálu. Je určená na miesta s vysokou frekvenciou prevádzky, všade tam, kde denne prechádzajú stovky ľudí.

Bezpečnostné dvere

NOVINKY

Kolekcia

Porta EXTREME RC 3

Vchodové dvere vo verzii proti vlámaniu RC 3 pre použitie v bytoch.

Dvere Porta RC 3 EXTREME zaručujú svojim používateľom bezpečnosť, pretože existujú vo verzii proti vlámaniu a dymotesnej i ohňovzdornej verzii. K dispozícii sú v širokej škále laminátových povrchov pripomínajúcich drevo a v prírodnej dýhe. Dvere EXTREME RC 3 výrobok, ktorý získal Zlatú medailu MTP 2017 za inovácie a špičkové technológie, ktorá potvrdzuje výnimočnosť tohto výrobku.

pozri s. 144



2 HÁKY
PROTI VLÁMANIU
ZAISŤUJÚ
BEZPEČNOSŤ



POŽIARNA ODOLNOSŤ
EI 30



DYMOTESNOSŤ
Sa, S200



ZVUKOTESNOSŤ
Rw=37dB (37 - 41dB)



MECHANICKÁ TRIEDA
v triede RC 3



Rýchla inštalácia za 9 minút!

NOVINKY



Nová zárubňa Kovová FAST

- Nová oceľová zárubňa 3-prvková určená nie len pre európsky trh
- Rýchla a jednoduchá inštalácia - 9 minút na hotových stenách a podlahe
- Vysoká odolnosť voči poškodeniu, vysokú vlhkosť, a v prípade rekonštrukcie priestorov sa rýchle demontuje a opäť montuje bez dodatočných nákladov
- Čistá inštalácia bez použitia montážnej peny, bez vrtania a bez prachu a špiny v miestnosti
- Vhodné pre každé drevené i oceľové drážkové krídlo vyrobené podľa poľskej normy vo veľkosti 60-100 a poľskej investičnej normy vo veľkosti 80-90.

pozri s. 170



rýchle spájanie prvkov zárubne



montáž na sadrokartónových stenách šírky 100,125,150 mm



rýchle spájanie prvkov zárubne



Polyesterová Barva ★★★★★



Podkladová farba ★★★★★



Prispôbte farbu individuálnym potrebám a položte otázku pomocou Porta KONTRAKT. Podrobnosti o neštandardných objednávkach, pozri s. 206.

Polyesterová farba



PROFESSIONAL

Trieda spájajúca nemennú funkčnosť s eleganciou všade tam, kde sú dvere bezprostredne vystavené dlhodobému pôsobeniu vonkajších vplyvov, s určením pre hotely, verejnú budovy a kancelárie.

Nové modely, Nová farba



Nové modely

Kolekcie Porta VECTOR Premium a Porta FOCUS Premium

Aby sme vyhoveli Vaším potrebám, zavádzame do ponuky nové modely jednej z najpopulárnejších kolekcií Porta VECTOR Premium a Porta FOCUS Premium. Nové modely sú navrhnuté tak, aby sa vzájomne hodili do oboch kolekcií a aby bolo možné ich kombinovať medzi sebou a dopĺňať presklenými a plnými dverami v jednom štýle.

pozri s. 20 a 24



Porta VECTOR Premium model Y

Porta VECTOR Premium model Q

Porta FOCUS Premium model 4.C

Porta FOCUS Premium model 4.E

Porta FOCUS Premium model 4.D

Porta FOCUS Premium model 5.A

Porta FOCUS Premium model 5.B

Porta FOCUS Premium model 5.C

Nová farba Portaperfect 3D Prírodný dub

Prírodný dub je nová farba v ponuke, pripojí sa k skupine povrchov Portaperfect 3D, ktoré dobre poznáte vďaka vysokej kvalite a trvanlivosti vykonania. Sme presvedčení, že univerzálnosť a nadčasovosť tejto farby sa Vám bude určite páčiť.

pozri s. 33



Prírodný Dub



01

INTERIÉROVÉ DVERE LAKOVANE

MINIMAX

LONDÝN, VIEDEŇ

Porta ROYAL Premium

Porta SKANDIA Premium

Porta VECTOR Premium

Porta FORM Premium

Porta FOCUS Premium

Porta DESIRE

Porta GRANDE

Dvere uvedené v tejto časti sú jedným z najmódnejších riešení tejto sezóny, kde dominujú dvere lakované na veľmi populárnu bielu farbu. Sme si istí, že tí z Vás, ktorí hľadajú biele dvere lakované v najvyššej kvalite, nájdu medzi týmito kolekciami model svojich snov.

MINIMAX



MINIMAX, rebrík, Biela



MINIMAX plné, Biela



plné



1/3 sklo



3/4 sklo



1/3 sklo s
rámčekom



2/3 sklo s
rámčekom



rebrík

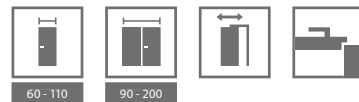

FAREBNOSŤ

Lak Standard ★★★★★



KONŠTRUKCIA KRÍDLA

Výplň tvorí „voština“ alebo dutinková drevotrieska. Rám vrátane výplne je obojstranne opláštený HDF doskou.

PRÍSLUŠENSTVO V CENE KRÍDLA

- Tri čapové závesy štandard, ďalej je dostupný aj balíček PRIME, pozrite Príplatky
- Tri závesy (pri krídle s rozmermi „100“ alebo „110“)
- Zámok: pre dózický kľúč, WC súpravu alebo prispôsobený pre cylindrickú vložku
- Sklo vzor: „čínčila“ alebo matné (iba za príplatok)
- Gulatá úchytky (k posuvným dverám)

ZÁRUBŇA

Odporúčané polodrážkové zárubne:

- Porta SYSTEM s fóliou Portadecor str. 104
- MINIMAX s fóliou Portadecor str. 102

POZNÁMKY

- Technické schválenie AT-15-3691/2012, ITB Varšava.
- **Krídla MINIMAX sú iba v polodrážkovej verzii.**
- Krídla sú dostupné vo verzii pre samostatné lakovanie v cene krídla Minimax biela.
- **Výplň „dutinková doska“ a plná doska sú pripravené na skrátenie v štandarde.**
- Rozmer „110“ je dostupný iba s výplňou „dutinková drevotrieska“. Rozmery zasklenia ako pri rozmere „100“.
- Možnosť ľubovoľného zostavenia rozmerov krídel pri dvojkrídlových dverách. Pasívne krídlo (bočný panel) v rozmeroch „30“, „40“, „50“ iba v plnej verzii. Na dvojkrídlových dverách bezpolodrážkových sa musí objednať aktívne a pasívne krídlo.
- Dvojkrídlo nie je dostupné s magnetickým zámkom.
- **Rozmery „80“ a „90“ v investičnej norme (svetlý rozmer otvoru 800, 900 mm) dostupný ako štandard – bez príplatku.**

ZA PRÍPLATOK

- rozmer „100“, „110“
- výplň dutinková drevotrieska
- mriežka, ventilačné otvory alebo ventilačný výrez
- závesy PRIME (týka sa vyhradených zárubňou)
- zámok PRIME s čelom lesk (strieborné alebo zlaté)
- tretí záves 3D (príplatok k cene zárubni)
- magnetický zámok
- príprava na skrátenie dverí (maximálne 60 mm)
- výstuž pre samozatvárač
- gulaté okienko – z nehrdzavejúcej ocele
- hákový zámok s bočnými úchytkami (posuvné dvere)
- krytky na závesy štandard (komplet na jeden kus)
- matné tvrdené sklo – 1/3 sklo alebo 1/3 sklo s rámčekom
- matné tvrdené sklo – 3/4 sklo
- matné tvrdené sklo – 2/3 sklo s rámčekom
- matné tvrdené sklo – rebrík
- kľučka s kovaním

(str. 176)



sklo „čínčila“

LONDÝN, VIEDEŇ



VIEDEŇ 3/3 sklo s rámčekom, plné, Biela



LONDÝN plné, Biela



LONDÝN
plné



LONDÝN
1/3 sklo



LONDÝN
2/3 sklo s
rámčekom



LONDÝN
3/3 sklo s
rámčekom



VIEDEŇ
plné



VIEDEŇ
1/3 sklo



VIEDEŇ
2/3 sklo s
rámčekom



VIEDEŇ
3/3 sklo s
rámčekom



60 - 90



120 - 180

**FAREBNOSŤ****Lak Standard** ★★★★★

Biela

KONŠTRUKCIA KRÍDLA

Stabilizačná výplň je obojstranne obložená profilovanou HDF doskou.

PRÍSLUŠENSTVO V CENE KRÍDLA

- Tri čapové závesy štandard, ďalej je dostupný aj balíček PRIME, *pozrite Príplatky*
 - Zámok: pre dózický kľúč, WC súpravu alebo prispôbostený pre cylindrickú vložku
 - Sklo vzor: „činčila“
 - Guľatá úchytka (k posuvným dverám).
- Netýká sa modelu 3/4 sklo (iba úchyt na prsty).

ZÁRUBŇA

Odporúčané polodrážkové zárubne:

- Porta SYSTEM s fóliou Portadecor *str. 104*
- MINIMAX s fóliou Portadecor *str. 102*

POZNÁMKY

- Technické schválenie AT-15-3691/2012, ITB Varšava.
- Možnosť ľubovoľného zostavenia rozmerov krídel pri dvojkrídlových dverách.
- Odporúčame kľučku a kovania Royal, *pozri str. 176*.
- Kľučka k modelu 3/4 sklo o šírke kovania nie väčšie ako 42 mm.
- Dvojkrídlo nie je dostupné s magnetickým zámkom.

ZA PRÍPLATOK

- ventilačné otvory alebo ventilačný výrez
- príprava na skrátenie dverí (maximálne 60 mm)
- magnetický zámok
- závesy PRIME (týka sa vyhradených zárubňou)
- zámok PRIME s čelom lesk (strieborné alebo zlaté)
- hákový zámok s bočnými úchytkami (posuvné dvere)
- krytky na závesy štandard (komplet na jeden kus)
- kľučka s kovaním.

(str. 176)

LONDÝN, VIEDEŇ
štruktúra dreva

Porta ROYAL Premium



Porta ROYAL Premium model P, Biela



Porta ROYAL Premium model P, Biela



model P



model M



model D

NOVINKA



model A



FAREBNOSŤ

Lak Premium ★★★★★☆

Biela

KONŠTRUKCIA KRÍDLA

Stabilizačná výplň (iba za príplatok) je obojstranne obložená profilovanou HDF doskou.

PRÍSLUŠENSTVO V CENE KRÍDLA

- Tri čapové závesy štandard, ďalej je dostupný aj balíček PRIME, *pozrite Príplatky*
- Zámok: pre dózický kľúč, WC súpravu alebo prispôsobený pre cylindrickú vložku
- Sklo vzor: „činčila“
- Gulatá úchytka (k posuvným dverám). Netýká sa modelu 3/4 sklo (iba úchytka na prsty).

ZÁRUBŇA

Odporúčané polodrážkové zárubne:

- Porta SYSTEM s fóliou Premium str. 104
- MINIMAX s fóliou Premium str. 102

Odporúčané bezpolodrážkové zárubne:

- Porta SYSTEM ELEGANCE s fóliou Premium str. 106
- LEVEL s fóliou Premium str. 108

POZNÁMKY

- Technické schválenie AT-15-3691/2012, ITB Varšava.
- Možnosť ľubovoľného zostavenia rozmerov krídel pri dvojkridlových dverách.
- Odporúčame kľučku a kovania Royal, *pozri str. 176*.
- Kľučka k modelu 3/4 sklo o šírke kovania nie väčšie ako 42 mm.
- Dvojkridlo nie je dostupné s magnetickým zámkom.

ZA PRÍPLATOK

- ventilačné otvory alebo ventilačný výrez
- výplň z drevotrieskovej dosky plná
- príprava na skrátenie dverí (maximálne 60 mm)
- magnetický zámok
- **AKCIA** – balíček PRIME
- výstuž pre samozatvárač
- hákový zámok s bočnými úchytkami (posuvné dvere)
- krytky na závesy štandard (komplet na jeden kus)
- kľučka s kovaním

bez príplatku

(str. 176)



ideálne hladký povrch

Porta SKANDIA Premium



ODPORÚČAME

Čistá jednoduchosť vo škandinávskom štýle.

Porta SKANDIA Premium A.0, Biela



Porta SKANDIA Premium R.0, Biela



model A.0



model B.0

NOVINKA



model R.0



FAREBNOSŤ

Lak Premium ★★★★★

Biela

KONŠTRUKCIA KRÍDLA

Stabilizačná výplň alebo dutinková drevotrieska (iba za príplatok), je obojstranne obložená profilovanou HDF doskou.

PRÍSLUŠENSTVO V CENE KRÍDLA

- Tri čapové závesy štandard, ďalej je dostupný aj balíček PRIME, *pozrite Príplatky*
- Zámok: pre dózický kľúč, WC súpravu alebo prispôbený pre cylindrickú vložku
- Gulatá úchytka (k posuvným dverám)

ZÁRUBŇA

Odporúčané polodrážkové zárubne

- Porta SYSTEM s fóliou Premium *str. 104*
- MINIMAX s fóliou Premium *str. 102*

Odporúčané bezpodrážkové zárubne:

- Porta SYSTEM ELEGANCE s fóliou Premium *str. 106*
- LEVEL s fóliou Premium *str. 108*

POZNÁMKY

- Technické schválenie AT-15-3691/2012, ITB Varšava.
- Možnosť ľubovoľného zostavenia rozmerov krídel pri dvojkridlových dverách.
- Dvojkridlo nie je dostupné s magnetickým zámkom.

ZA PRÍPLATOK

- ventilačné otvory alebo ventilačný výrez
- výplň dutinková drevotrieska (model R.0) alebo plná (model A.0, B.0)
- príprava na skrátenie dverí (maximálne 60 mm)
- **AKCIA** – balíček PRIME
- výstuž pre samozatvárač
- magnetický zámok
- hákový zámok s bočnými úchytkami (posuvné dvere)
- krytky na závesy štandard (komplet na jeden kus)
- kľučka s kovaním

bez príplatku

(*str. 176*)



reliéf, model R.0



ideálne hladký povrch
model A.0, B.0

Porta VECTOR Premium



Porta VECTOR Premium E, Biela



Porta VECTOR Premium V, Biela

NOVÁ NIŽŠIA
CENA



model T



model A



model B



model C



model E



model I



model L



model M



model U



model V

NOVINKA

NOVINKA



model W



model X



model Y



model Q



FAREBNOSŤ

Lak Premium ★★★★★☆



Nechajte pracovať fantáziu! Máte nápad na vlastný model?
Môžete si nechať urobiť ľubovoľné frézovanie s Porta KONTRAKT,
podrobnosti týkajúce sa neštandardných objednávok, pozrite str. 206.

VEZMITE PROSÍM NA VEDOMIE

Ak hľadáte presklené dvere, ktoré sa
hodia do tejto kolekcie, pozrite si aj
kolekciu Porta FOCUS Premium na str. 24

KONŠTRUKCIA KRÍDLA

Výplň tvorí „voština“ alebo dutinková drevotrieska (iba za príplatok).
Celok je obložený HDF doskou.

PRÍSLUŠENSTVO V CENE KRÍDLA

- Tri čapové závesy štandard, ďalej je dostupný aj balíček PRIME, *pozrite Príplatky*
- Tri závesy v krídle s rozmerom „100“
- Zámok: pre dózický kľúč, WC súpravu alebo prispôsobený pre cylindrickú vložku
- Guľatá úchytka (k posuvným dverám)

ZÁRUBŇA

Odporúčané polodrážkové zárubne

- Porta SYSTEM s fóliou Premium str. 104
- MINIMAX s fóliou Premium str. 102

Odporúčané bezpolodrážkové zárubne:

- Porta SYSTEM ELEGANCE s fóliou Premium str. 106
- LEVEL s fóliou Premium str. 108

POZNÁMKY

- Technické schválenie AT-15-6515/2016, ITB Varšava.
- Možnosť ľubovoľného zostavenia rozmerov krídel pri dvojkrídlových dverách.
Pasívne krídlo (bočný panel) v rozmeroch „30“, „40“, „50“ bez frézovania.
- Možnosť realizácie iných vzorov frézovania cez Porta KONTRAKT, str. 206.
- Dvojkrídlo nie je dostupné s magnetickým zámkom.

ZA PRÍPLATOK

- rozmer „100“
- výplň dutinková drevotrieska
- ventilačné otvory alebo ventilačný výrez
- príprava na skrátenie dverí (maximálne 60 mm)
- **AKCIA** – balíček PRIME
- tretí záves 3D (príplatok k cene zárubní)
- magnetický zámok
- výstuž pre samozatvárač
- hákový zámok s bočnými úchytkami (posuvné dvere)
- krytky na závesy štandard (komplet na jeden kus)
- kľučka s kovaním

bez príplatku

(str. 176)



Prezrite si kolekciu Porta VECTOR:
www.porta.com.pl/dm/portavector.wmv



detail frézovania

Porta FORM Premium

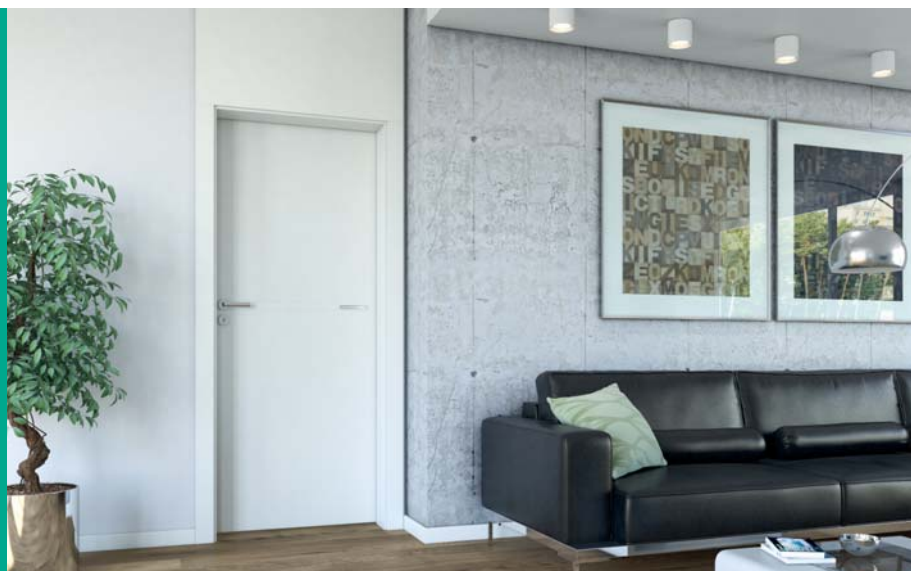

Porta FORM Premium 1, Biela



Porta FORM Premium 2, Biela



model 1



model 2



model 3



model 4



model 5



FAREBNOSŤ

Lak Premium ★★★★★☆

Biela

KONŠTRUKCIA KRÍDLA

Výplň tvorí „voština“ alebo dutinková drevotrieska (iba za príplatok). Celok je obložený HDF doskou.

PRÍSLUŠENSTVO V CENE KRÍDLA

- Tri čapové závesy štandard, ďalej je dostupný aj balíček PRIME, *pozrite Príplatky*
- Tri závesy v krídle s rozmerom „100“
- Zámok: pre dózický kľúč, WC súpravu alebo prispôsobený pre cylindrickú vložku
- Gulatá úchytka (k posuvným dverám)

ZÁRUBŇA

Odporúčané polodrážkové zárubne:

- Porta SYSTEM s fóliou Premium *str. 104*
- MINIMAX s fóliou Premium *str. 102*

Odporúčané bezpolodrážkové zárubne:

- Porta SYSTEM ELEGANCE s fóliou Premium *str. 106*
- LEVEL s fóliou Premium *str. 108*

POZNÁMKY

- Technické schválenie AT-15-6515/2016, ITB Varšava.
- Možnosť ľubovoľného zostavenia rozmerov krídel pri dvojkrídlových dverách.
Pasívne krídlo (bočný panel) v rozmeroch „30“, „40“, „50“ bez frézovania.
- Dvojkrídlo nie je dostupné s magnetickým zámkom.

ZA PRÍPLATOK

- rozmer „100“
- výplň dutinková drevotrieska
- ventilačné otvory alebo ventilačný výrez
- príprava na skrátenie dverí (maximálne 60 mm)
- **AKCIA** – balíček PRIME
- výstuž pre samozatvárač
- tretí záves 3D (príplatok k cene zárubní)
- magnetický zámok
- hákový zámok s bočnými úchytkami (posuvné dvere)
- krytky na závesy štandard (komplet na jeden kus)
- kľučka s kovaním

bez príplatku

(str. 176)



chromovaná aplikácia

Porta FOCUS Premium

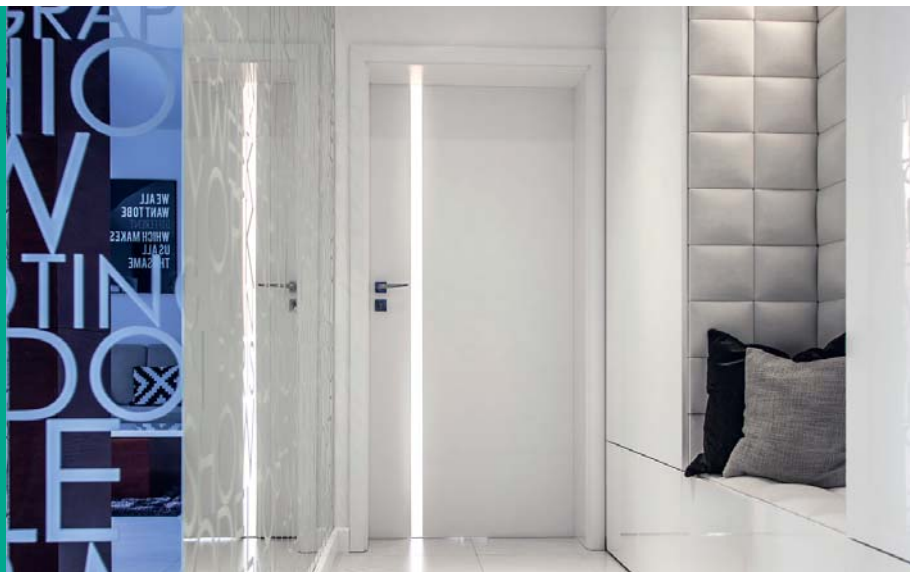

Porta FOCUS Premium 4.A, Biela



Porta FOCUS Premium 4.A, Biela

NOVINKA



model 5.A

NOVINKA



model 5.B

NOVINKA



model 5.C

NOVINKA



model 4.A



model 4.B



model 4.C

NOVINKA



Porta VECTOR
model E
pozri s. 20

NOVINKA



model 4.D



model 4.E



FAREBNOSŤ

Lak Premium ★★★★★

Biela

VEZMITE PROSÍM NA VEDOMIE

Ak hľadáte presklené dvere, ktoré sa hodia do tejto kolekcie, pozrite si aj kolekciu Porta VECTOR Premium na str. 20

KONŠTRUKCIA KRÍDLA

Výplň tvorí „voština“ alebo dutinková drevotrieska v ráme zhotovenom z lepeného ihličnatého dreva zosilnenom vnútorným pregeljkovým rámom (iba za príplatok). Celok je obložený HDF doskou. Vzory sú zasklené matným tvrdeným sklom s hrúbkou 8 mm, ktoré predstavuje konštrukčný prvok krídla.

PRÍSLUŠENSTVO V CENE KRÍDLA

- Tri čapové závesy štandard, ďalej je dostupný aj balíček PRIME, pozrite *Príplatky*
- Tri závesy v krídle s rozmerom „100“ alebo „110“
- Zámok: pre dôzický kľúč, WC súpravu alebo prispôbený pre cylindrickú vložku
- Matné tvrdené sklo s hrúbkou 8 mm
- Gulatá úchytka (k posuvným dverám)

ZÁRUBŇA

Odporúčané polodrážkové zárubne:

- Porta SYSTEM s fóliou Premium str. 104
- MINIMAX s fóliou Premium str. 102

Odporúčané bezpolodrážkové zárubne:

- Porta SYSTEM ELEGANCE s fóliou Premium str. 106
- LEVEL s fóliou Premium str. 108

POZNÁMKY

- Technické schválenie AT-15-6515/2016, ITB Varšava.
- Rozmer „110“ je dostupný iba s výplňou „drevotrieska“.
- Možnosť ľubovoľného zostavenia rozmerov krídel pri dvojkridlových dverách.
- Pri dvojkridlových bezpolodrážkových dverách je nutné objednávať krídlo aktívne a pasívne
- Model 4.B je dostupný iba s výplňou „dutinková drevotrieska“ bez doplnkového doplatku.
- **Stály rozmer zasklenia, model 4.A.**
- Dvojkridlo nie je dostupné s magnetickým zámkom.
- V zasklených modeloch je ventilačný výrez dostupný iba v poľskej norme.

ZA PRÍPLATOK

- rozmer „100“
- výplň dutinková drevotrieska
- ventilačný výrez
- **AKCIA** – balíček PRIME
- tretí záves 3D (príplatok k cene zárubní)
- tvrdené sklo (Model 4.B): „rebrík“, „zebra“ matné
- magnetický zámok
- hákový zámok s bočnými úchytkami (posuvné dvere)
- krytky na závesy štandard (komplet na jeden kus)
- kľučka s kovaním

bez príplatku

(str. 176)



detail frézovania model 4.D



spojenie so sklom „na hranu“

Porta DESIRE



Porta DESIRE 3, Biela

UV
VYSOKÁ
TRVANLIVOSŤ



Porta Desire 3, Biela



model 1

model 2



model 3

model 4



FAREBNOSŤ

Akrylová farba UV ★★★★★☆

Biela

VEZMITE PROSÍM NA VEDOMIE

Akrylová farba UV s veľmi vysokou odolnosťou proti:

- špine (káva, alkohol, tuk)
- oderu
- škrabancom
- nárazom

Záruka farebnej stálosti na mnoho rokov.

KONŠTRUKCIA KRÍDLA

Výplň je dutinková drevotrieska v ráme z lepeného ihličnatého dreva. Rám vrátane výplne je obojstranne opláštený HDF doskou. Saténovo hladký lakovaný povrch vzniká vďaka technike lakovania UV. Model 3 a 4 je s intarziami (strieborné intarzie).

PRÍSLUŠENSTVO V CENE KRÍDLA

- Tri závesy PRIME alebo čapové štandard.
- Zámok s čelom strieborný alebo zlatý lesk: pre dózický kľúč, pre WC sadu alebo prispôbený pre cylindrickú vložku
- Príprava na skrátenie dverí, maximálne 60 mm

ZÁRUBŇA

Odporúčané polodrážkové zárubne:

- Porta SYSTEM s fóliou Premium str. 104
- MINIMAX s fóliou Premium str. 102

Odporúčané bezpodrážkové zárubne:

- Porta SYSTEM ELEGANCE s fóliou Premium str. 106
- LEVEL s fóliou Premium str. 108

POZNÁMKY

- Technické schválenie AT-15-6515/2016, ITB Varšava.
- Možnosť ľubovoľného zostavenia rozmerov krídel pri dvojkřídlových dverách.
- Dvojkřídlo nie je dostupné s magnetickým zámkom.
- Výška „2200“ realizácia Oddelením Kontrakt pozri s. 206.
- Polodrážkové dvere vybavené 3 závesmi typu PRIME (dostupné iba v PN), bezpodrážkové 2 závesy 3D.

ZA PRÍPLATOK

- rozmer „100“
- ventilačný výrez
- tretí záves 3D (príplatok k cene zárubní)
- magnetický zámok
- kľučka s kovaním

(str. 176)



frézovanie model 2



intarzie model 3 a 4

Porta GRANDE



ODPORÚČAME

Zrkadlo je ideálnym riešením pre malé byty. Opticky zväčšuje a presvetľuje priestor.

Porta GRANDE B.3, Klasická Biela (RAL 9016)

Prispôbte podlahovú lištu GRANDE vo zvolenej farbe



Porta GRANDE D.0, Klasická Biela (RAL 9016)



model A.0



model A.1



model A.1
so zrkadlom



model B.0



model B.1



model B.2



model B.3



model C.0



model C.1



model D.0



model D.1



model E.0



RÁMOVÉ

ZRKADLO

60 - 100

120 - 200

FAREBNOSŤ

Akrylová farba UV ★★★★★☆

Klasická
Biela
(RAL 9016)

KONŠTRUKCIA KRÍDLA

Saténovo hladký lakovaný povrch vzniká vďaka technike lakovania UV
Model A.1 je možné vyhotoviť so zrkadlom na jednej alebo na oboch stranách dverí. Pri výbere krídla so zrkadlom na jednej strane sa na druhej nachádza plná doska.

PRÍSLUŠENSTVO V CENE KRÍDLA

- Tri závesy PRIME alebo čapové štandard.
- Zámok s čelom strieborný alebo zlatý lesk: pre dózický kľúč, pre WC sadu alebo prispôbený pre cylindrickú vložku
- Matné tvrdené sklo
- Gulatá úchytká (k posuvným dverám)
- Príprava pre skrátenie dverí, maximálne 60 mm

ZÁRUBŇA

Odporúčané polodrážkové zárubne:

- Porta SYSTEM v akrylovej UV farbe *str. 104*
- MINIMAX v akrylovej UV farbe *str. 102*

Odporúčané bezpolodrážkové zárubne:

- Porta SYSTEM ELEGANCE v akrylovej UV farbe *str. 104*
- LEVEL v akrylovej UV farbe *str. 104*

POZNÁMKY

- Technické schválenie AT-15-6515/2016, ITB Varšava.
- Možnosť ľubovoľného zostavenia rozmerov krídel pri dvojkrídlových dverách.
- Polodrážkové dvere vybavené 3 závesmi typu PRIME (dostupné iba v PN), bezpolodrážkové 2 závesy 3D.
- Dvojkrídlo nie je dostupné s magnetickým zámkom.

ZA PRÍPLATOK

- rozmer „100“
- ventilačný výrez
- tretí záves 3D (príplatok k cene zárubní)
- magnetický zámok
- zrkadlo na jednu stranu
- zrkadlo na obe strany
- hákový zámok s bočnými úchytkami (posuvné dvere)
- kľučka s kovaním

(str. 176)



zrkadlo – ponuka



rámová konštrukcia



plochý panel



Porta KONCEPT, model A.9, Přírodní Dub
pozří s. 32

INTERIÉROVÉ DVERE RÁMOVÉ S FÓLIOU

Porta KONCEPT
Porta BALANCE
Porta HARMONY
Porta INSPIRE

Kolekcia rámových dverí má špeciálnu sendvičovú viacvrstvovú konštrukciu vyrobenú z dreva. Medzi týmito kolekciami nájdete známe a populárne modely dverí, ktoré sa už veľa rokov tešia obrovskej popularite, napr. kolekcia dverí Porta KONCEPT s veľmi kvalitnými povrchmi

Portasynchro 3D a Portaperfect 3D.

V skupine povrchov Portaperfect 3D predstavujeme novú farbu Prírodný dub.

Porta KONCEPT



ODPORÚČAME

Tradičná rámová konštrukcia je zárukou dlhoročnej životnosti.

Porta KONCEPT A.9, Prírodný Dub



Porta KONCEPT A.9, Prírodný Dub



model A.0



model A.1



model A.2



model A.3



model A.4



model A.5



model A.6



model A.7



model A.8



model A.9



model B.0



model B.1

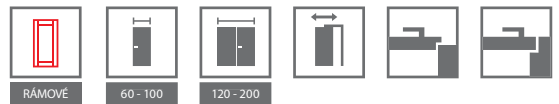

FAREBNOSŤ

Fólia Portadecor ★★★★★☆

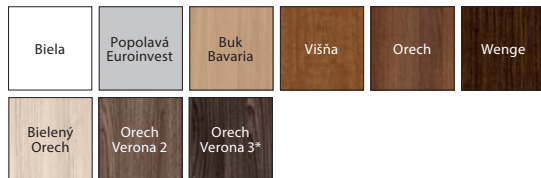

* do vyčerpania zásob

Fólia Portasynchro 3D ★★★★★☆

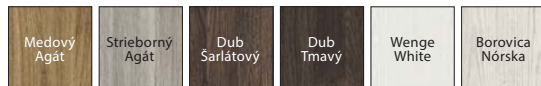

Fólia Portacortex ★★★★★☆



* do vyčerpania zásob

Fólia Super Matt ★★★★★☆



Fólie Portadur ★★★★★☆

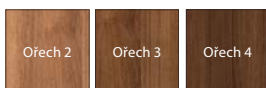

Fólia Portaperfect 3D ★★★★★☆



Prezrite si nové modely:
www.porta.com.pl/dm/portakoncepth.wmv

KONŠTRUKCIA KRÍDLA

Krídla sa v závislosti na vzoru skladajú z horizontálnych rámov a dosiek a tiež z matných skiel vyrobených z tvrdeného skla. Matné sklá s hrúbkou 6 mm.

PRÍSLUŠENSTVO V CENE KRÍDLA

- Zámok dostupný v troch variantoch: pre dózický kľúč, pre WC súpravu alebo prispôsobený pre cylindrickú vložku
- Tri čapové závesy štandard, ďalej je dostupný aj balíček PRIME, pozrite *Príplatok*
- Tvrdené matné sklo
- Príprava na skrátenie dverí, maximálne 60 mm
- Gulatá úchytka (k posuvným dverám)

ZÁRUBŇA

Odporúčané polodrážkové zárubne:

- Porta SYSTEM *str. 104*
- MINIMAX *str. 102*

Odporúčané bezpolodrážkové zárubne:

- Porta SYSTEM ELEGANCE *str. 106*
- LEVEL *str. 108*

POZNÁMKY

- Technické schválenie AT-15-6515/2016, ITB Varšava.
- Možnosť ľubovoľného zostavenia rozmerov krídel pri dvojkridlových dverách. Pri dvojkridlových bezpolodrážkových dverách je nutné objednávať krídlo aktívne a pasívne.
- Dvojkridlo nie je dostupné s magnetickým zámkom.

ZA PRÍPLATOK

- rozmer „100“
- ventilačné otvory alebo ventilačný výrez
- závesy PRIME (týka sa vyhradených zárubňou)
- zámok PRIME s čelom lesk (strieborné alebo zlaté)
- tretí záves 3D (príplatok k cene zárubní)
- magnetický zámok
- hákový zámok s bočnými úchytkami (posuvné dvere)
- krytky na závesy štandard (komplet na jeden kus)
- kľučka s kovaním

(str. 176)



sklo matné



plochý panel

ODPORUČAME!

ŠPECIÁLNA DREVENÁ
VIACVRSTVOVÁ
KONŠTRUKCIA



Porta KONCEPT



ODPORÚČAME

Tradičná rámová konštrukcia je zárukou dlhoročnej životnosti.

Porta KONCEPT H.4, H.0, Biela



Porta KONCEPT H.4, Nórska Borovica



model C.0



model C.1



model C.2



model C.3



model C.4



model C.5



model C.6



model H.0



model H.4



model K.0



model K.1



model K.2



model K.3

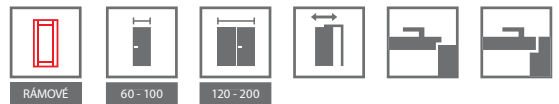

FAREBNOSŤ

Fólia Portadecor ★★★★★☆



* do vyčerpania zásob

Fólia Portasynchro 3D ★★★★★☆

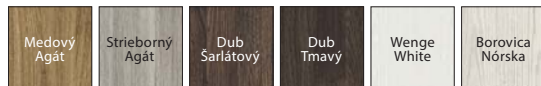

Fólia Portacortex ★★★★★☆



* do vyčerpania zásob

Fólia Super Matt ★★★★★☆



Fólie Portadur ★★★★★☆



Fólia Portaperfect 3D ★★★★★☆



Prezrite si nové modely:
www.porta.com.pl/dm/portakoncepth.wmv

KONŠTRUKCIA KRÍDLA

Krídla sa v závislosti od vzoru skladajú z horizontálnych rámov a dosiek a tiež z matných skiel vyrobených z tvrdeného skla. Matné sklá s hrúbkou 6 mm.

PRÍSLUŠENSTVO V CENE KRÍDLA

- Zámok dostupný v troch variantoch: pre dózický kľúč, pre WC súpravu alebo prispôsobený pre cylindrickú vložku
- Tri čapové závesy štandard, ďalej je dostupný aj balíček PRIME, pozrite *Príplatok*
- Tvrdené matné sklo alebo „mriežka“ priehľadné
- Príprava na skrátenie dverí, maximálne 60 mm
- Gulatá úchytka (k posuvným dverám)

ZÁRUBŇA

Odporúčané polodrážkové zárubne:

- Porta SYSTEM *str. 104*
- MINIMAX *str. 102*

Odporúčané bezpolodrážkové zárubne:

- Porta SYSTEM ELEGANCE *str. 106*
- LEVEL *str. 108*

POZNÁMKY

- Technické schválenie AT-15-6515/2016, ITB Varšava.
- Možnosť ľubovoľného zostavenia rozmerov krídel pri dvojkrídlových dverách. Pri dvojkrídlových bezpolodrážkových dverách je nutné objednávať krídlo aktívne a pasívne.
- Dvojkrídlo nie je dostupné s magnetickým zámkom.

ZA PRÍPLATOK

- rozmer „100“
- sklo „mriežka“ matné
- ventilačné otvory alebo ventilačný výrez
- závesy PRIME (týka sa vyhradených zárubňou)
- zámok PRIME s čelom lesk (strieborné alebo zlaté)
- tretí záves 3D (príplatok k cene zárubní)
- magnetický zámok
- hákový zámok s bočnými úchytkami (posuvné dvere)
- krytky na závesy štandard (komplet na jeden kus)
- kľučka s kovaním

(str. 176)



sklo matné



plochý panel

ODPORUČAME

ŠPECIÁLNA DREVENÁ
VIACVRSTVOVÁ
KONŠTRUKCIA



Porta BALANCE



Porta BALANCE A.0, Klasický Dub



Porta BALANCE C.5, Klasický Dub



model A.0



model A.1



model A.2



model B.0



model B.1



model C.0



model C.1



model C.2



model C.3



model C.4



model C.5

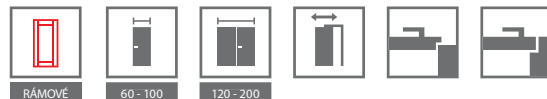

FAREBNOSŤ

Fólia Portasynchro 3D ★★★★★☆

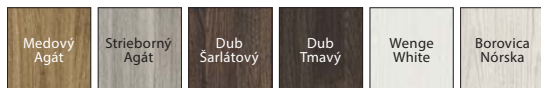

Fólia Portaperfect 3D ★★★★★☆



KONŠTRUKCIA KRÍDLA

Krídla sa podľa vzoru skladajú z vodorovných rámov, medzi ktorými sú panely alebo matné sklo. Tabule z tvrdého skla s hrúbkou 4 mm.

PRÍSLUŠENSTVO V CENE KRÍDLA

- Zámok dostupný v troch variantoch: pre dózický kľúč, pre WC súpravu alebo prispôbený pre cylindrickú vložku
- Tri čapové závesy štandard, ďalej je dostupný aj balíček PRIME, pozrite *Príplatky*
- Tvrdé matné sklo
- Gulatá úchytka (k posuvným dverám)

ZÁRUBŇA

Odporúčané polodrážkové zárubne:

- Porta SYSTEM str. 104
- MINIMAX str. 102

Odporúčané bezpolodrážkové zárubne:

- Porta SYSTEM ELEGANCE str. 106
- LEVEL str. 108

POZNÁMKY

- Technické schválenie AT-15-6515/2016, ITB Varšava.
- Možnosť ľubovoľného zostavenia rozmerov krídel pri dvojkrídlových dverách.
- **Pri dvojkrídlových bezpolodrážkových dverách je nutné objednávať krídlo aktívne a pasívne.**
- Dvojkrídlo nie je dostupné s magnetickým zámkom.

ZA PRÍPLATOK

- rozmer „100“
- ventilačné otvory alebo ventilačný výrez
- závesy PRIME (týka sa vyhradených zárubníou)
- zámok PRIME s čelom lesk (strieborné alebo zlaté)
- tretí záves 3D (príplatok k cene zárubni)
- magnetický zámok
- hákový zámok s bočnými úchytkami (posuvné dvere)
- krytky na závesy štandard (komplet na jeden kus)
- kľučka s kovaním

(str. 176)



sklo matné



výplňový panel

Porta HARMONY



Porta HARMONY B.0, Sibírsky Dub



Porta HARMONY B.0, Sibírsky Dub



model A.0



model A.1



model A.2



model B.0



model B.1



model B.2



model B.3



model C.0



model C.1



model C.2



model C.3

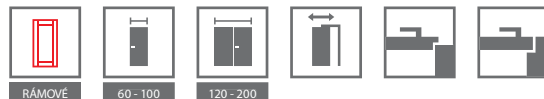

FAREBNOSŤ

Fólia Portasynchro 3D ★★★★★☆



Fólia Portaperfect 3D ★★★★★☆

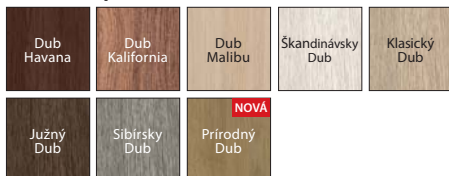

KONŠTRUKCIA KRÍDLA

Krídla sa podľa vzoru skladajú z vodorovných rámov, medzi ktorými sú panely alebo matné sklo. Tabule z tvrdého skla s hrúbkou 4 mm.

PRÍSLUŠENSTVO V CENE KRÍDLA

- Zámok dostupný v troch variantoch: pre dózický kľúč, pre WC súpravu alebo prispôbostený pre cylindrickú vložku
- Tri čapové závesy štandard, ďalej je dostupný aj balíček PRIME, *pozrite Priplatky*
- Tvrdé matné sklo
- Gulatá úchytka (k posuvným dverám)

ZÁRUBŇA

Odporúčané polodrážkové zárubne:

- Porta SYSTEM *str. 104*
- MINIMAX *str. 102*

Odporúčané bezpolodrážkové zárubne:

- Porta SYSTEM ELEGANCE *str. 106*
- LEVEL *str. 108*

POZNÁMKY

- Technické schválenie AT-15-6515/2016, ITB Varšava.
- Možnosť ľubovoľného zostavenia rozmerov krídel pri dvojkrídlových dverách.
- **Pri dvojkrídlových bezpolodrážkových dverách je nutné objednávať krídlo aktívne a pasívne.**
- Dvojkrídlo nie je dostupné s magnetickým zámkom.

ZA PRÍPLATOK

- rozmer „100“
- ventilačné otvory alebo ventilačný výrez
- závesy PRIME (týka sa vyhradených zárubníou)
- zámok PRIME s čelom lesk (strieborné alebo zlaté)
- tretí záves 3D (príplatok k cene zárubni)
- magnetický zámok
- hákový zámok s bočnými úchytkami (posuvné dvere)
- krytky na závesy štandard (komplet na jeden kus)
- kľučka s kovaním

(str. 176)



sklo matné



výplňový panel

Porta INSPIRE



ODPORUČAME

Zrkadlo je ideálnym riešením pre malé byty. Opticky zväčšuje a presvetľuje priestor.

Porta INSPIRE B.2, Dub Havana



Porta INSPIRE B.2, Šarlátový Dub



model A.0



model A.1



model A.1
so zrkadlom



model B.0



model B.1



model B.2



model B.3



model C.0



model C.1



model C.2



model C.3



model C.4



FAREBNOSŤ

Fólia Portasynchro 3D ★★★★★☆

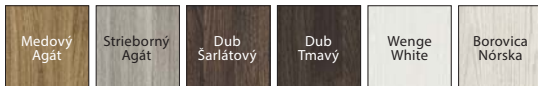

Fólia Super Matt ★★★★★☆



Fólia Portaperfect 3D ★★★★★☆



KONŠTRUKCIA KRÍDLA

Krídla sa v závislosti od vzoru skladajú z horizontálnych rámov a dosiek a tiež z matných skiel vyrobených z tvrdeného skla. Matné sklá s hrúbkou 6 mm. Model A.1 je možné zhotoviť so zrkadlom na jednej alebo na oboch stranách. Pri výbere krídla so zrkadlom na jednej strane sa na druhej nachádza plná doska.

PRÍSLUŠENSTVO V CENE KRÍDLA

- Zámok pre dózický kľúč, pre WC súpravu alebo prispôbený pre cylindrickú vložku
- Tri čapové závesy štandard, ďalej je dostupný aj balíček PRIME, *pozrite Príplatky*
- Matné tvrdené sklo rámeček¹ a matné sklo
- Príprava na skrátenie dverí maximálne 60 mm
- Gulatá úchytka k posuvným dverám

ZÁRUBŇA

Odporúčané polodrážkové zárubne:

- Porta SYSTEM *str. 104*
- MINIMAX *str. 102*

Odporúčané bezpolodrážkové zárubne:

- Porta SYSTEM ELEGANCE *str. 106*
- LEVEL *str. 108*

POZNÁMKY

- Technické schválenie AT-15-6515/2016, ITB Varšava.
- Pri dvojkrídlových bezpolodrážkových dverách je nutné objednávať krídlo aktívne a pasívne
- **V prípade zvolenia modelu so zrkadlom na jednej strane bude na druhej strane plná doska.**
- Dvojkrídlo nie je dostupné s magnetickým zámkom.

ZA PRÍPLATOK

- rozmer „100“
- ventilačné otvory alebo ventilačný výrez
- závesy PRIME (týka sa vyhradených zárubníou)
- zámok PRIME s čelom lesk (strieborné alebo zlaté)
- tretí záves 3D (príplatok k cene zárubni)
- magnetický zámok
- hákový zámok s bočnými úchytkami (posuvné dvere)
- krytky na závesy štandard (komplet na jeden kus)
- zrkadlo na jednu stranu
- zrkadlo na obe strany
- kľučka s kovaním

(str. 176)

1 Dostupné pre modely skupiny A a B.



sklo matné „rámeček“



elegantný rám



Porta FOCUS, 4.A, Bielený Orech
pozří s. 62

INTERIÉROVÉ DVERE DOSKOVÉ S FÓLIOU

Porta DECOR

Porta GRANDDECO

Porta STYL

Porta FIT

Porta TWIST

Porta NOVA

Porta FOCUS

Porta LEVEL

Porta LINE

Porta CPL

Porta RESIST

Medzi kolekciami doskových dverí predstavujeme novú kolekciu Porta Resist, ktorý zahŕňa výber modelov z celej kolekcie doskových dverí.

Okrem toho tu nájdete nový typ povrchovej úpravy - Gladstone.

Veríme, že si nájde svojich obdivovateľov medzi tými, ktorí hľadajú dlhú životnosť a vysokú odolnosť a oceňujú prírodný vzhľad dreva.

Porta DECOR



Porta DECOR 3/4 sklo, Bielený Orech



Porta DECOR plné, Bielený Orech



plné



1/3 sklo



3/4 sklo



1/3 sklo s
rámčekom



2/3 sklo s
rámčekom



rebrík



FAREBNOSŤ

Fólia Portadecor ★★★★★☆

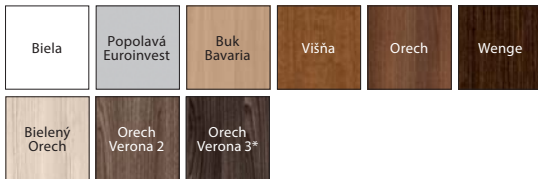

* do vyčerpania zásob

Fólia Portasynchro 3D ★★★★★☆



Fólia Portaperfect 3D ★★★★★☆



KONŠTRUKCIA KRÍDLA

Výplň tvorí „voština“ alebo dutinková drevotrieska. vrátane výplne je obojstranne opláštený HDF doskou.

PRÍSLUŠENSTVO V CENE KRÍDLA

- Tri čapové závesy štandard, ďalej je dostupný aj balíček PRIME, *pozrite Príplatky*
- Tri závesy (pri krídle s rozmermi „100“ alebo „110“)
- Zámok: pre dózický kľúč, WC súpravu alebo prispôbostený pre cylindrickú vložku
- Sklo vzor: „čínčila“ alebo matné tvrdené (iba za príplatok)
- Gulatá úchytka (k posuvným dverám)

ZÁRUBŇA

Odporúčané polodrážkové zárubne:

- Porta SYSTEM *str. 104*
- MINIMAX *str. 102*

Odporúčané bezpolodrážkové zárubne:

- Porta SYSTEM ELEGANCE *str. 106*
- LEVEL *str. 108*

POZNÁMKY

- Technické schválenie AT-15-6515/2016, ITB Varšava.
- Výplň „dutinková drevotrieska“ a plná drevotrieska je pripravená pre skrátenie v štandarde.
- Rozmer „110“ je dostupný iba s výplňou „dutinková drevotrieska“. Rozmery zasklenia ako pri rozmere „100“.
- Možnosť ľubovoľného zostavenia rozmerov krídel pri dvojkrídlových dverách. Pasívne krídlo (bočný panel) v rozmeroch „30“, „40“, „50“ iba v plnej verzii. Na dvojkrídlových dverách bezpolodrážkových sa musí objednať aktívne a pasívne krídlo.
- Dvojkrídlo nie je dostupné s magnetickým zámkom.
- Rozmer „80“ a „90“ v investičnej norme (svetlý rozmer otvoru 800, 900 mm) dostupný ako štandard – bez príplatku.

ZA PRÍPLATOK

- rozmer „100“, „110“
- výplň dutinková drevotrieska
- mrežka, ventilačné otvory alebo ventilačný výrez
- závesy PRIME (týka sa vyhradených zárubňou)
- zámok PRIME s čelom lesk (strieborné alebo zlaté)
- tretí záves 3D (príplatok k cene zárubni)
- magnetický zámok
- príprava na skrátenie dverí (maximálne 60 mm)
- výstuž pre samozatvárač
- gulaté okienko – z nehrdzavejúcej ocele
- hákový zámok s bočnými úchytkami (posuvné dvere)
- krytky na závesy štandard (komplet na jeden kus)
- matné tvrdené sklo – 1/3 sklo alebo 1/3 sklo s rámčekom
- matné tvrdené sklo – 3/4 sklo
- matné tvrdené sklo – 2/3 sklo s rámčekom
- matné tvrdené sklo – rebrík
- kľučka s kovaním

(str. 176)



presklenie „čínčila“

Porta GRANDDECO



Porta GRANDDECO 3.1 Biela



Porta GRANDDECO 3.1, Wenge White



model 1.1



model 1.2



model 1.3



model 2.1



model 2.2



model 2.3



model 3.1



model 3.2



model 4.1



model 4.2



model 5.1



model 5.2



model 6.1



model 6.2



FAREBNOSŤ

Fólia Portadecor ★★★★★☆

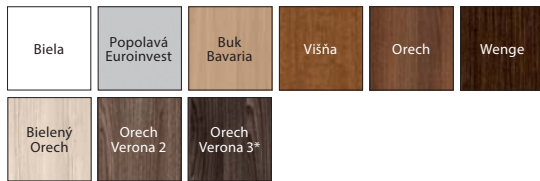

* do vyčerpania zásob

Fólia Portasynchro 3D ★★★★★☆

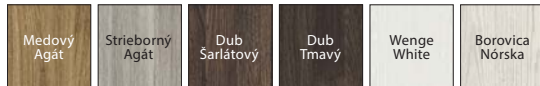

Fólia Portaperfect 3D ★★★★★☆



KONŠTRUKCIA KRÍDLA

Výplň krídla tvorí „voština“. Za príplatok dostupná: dutinková drevotrieska (modely 1.1, 2.1, 3.1, 4.1, 5.1, 6.1) zosilnenom vnútorným pleglejkovým rámom. Rám vrátane výplne je obojstranne opláštený HDF doskou.

PRÍSLUŠENSTVO V CENE KRÍDLA

- Tri čapové závesy štandard, ďalej je dostupný aj balíček PRIME, pozrite *Príplatky*
- Tri závesy (pri krídle s rozmermi „100“ alebo „110“)
- Zámok: pre dôzický kľúč, WC súpravu alebo prispôbený pre cylindrickú vložku
- Sklo vzor: matné tvrdené alebo „činčila“
- Gulatá úchytka (k posuvným dverám)

ZÁRUBŇA

Odporúčané polodrážkové zárubne:

- Porta SYSTEM *str. 104*
- MINIMAX *str. 102*

Odporúčané bezpodrážkové zárubne:

- Porta SYSTEM ELEGANCE *str. 106*
- LEVEL *str. 108*

POZNÁMKY

- Technické schválenie AT-15-6515/2016, ITB Varšava.
- **Výplň „dutinková doska“ a plná doska sú pripravené na skrátenie v štandarde.**
- Rozmer „110“ je dostupný iba s výplňou „dutinková drevotrieska“. Rozmery zasklenia ako pri rozmere „100“.
- Možnosť ľubovoľného zostavenia rozmerov krídel pri dvojkridlových dverách. Pri dvojkridlových bezpodrážkových dverách je nutné objednávať krídlo aktívne a pasívne.
- Dvojkridlo nie je dostupné s magnetickým zámkom.

ZA PRÍPLATOK

- rozmer „100“, „110“
- výplň dutinková drevotrieska (krídla plné)
- výplň plná drevotrieska (presklené krídla)
- mriežka, ventilačné otvory alebo ventilačný výrez
- závesy PRIME (týka sa vyhradených zárubní)
- zámok PRIME s čelom lesk (strieborné alebo zlaté)
- tretí záves 3D (príplatok k cene zárubní)
- magnetický zámok
- príprava na skrátenie dverí (maximálne 60 mm)
- výstuž pre samozatvárač
- hákový zámok s bočnými úchytkami (posuvné dvere)
- krytky na závesy štandard (komplet na jeden kus)
- kľučka s kovaním

(str. 176)



matné sklo



vkusný rámček

Porta STYL



Porta STYL 3, Dub Kalifornia



Porta STYL 1, Dub Kalifornia



model 1



model 2



model 3



model 4



model 1*



model 2*



model 3*



model 4*

* miesto skla obojstranná plná výplň



FAREBNOSŤ

Fólia Portadecor ★★★★★☆



* do vyčerpania zásob

Fólia Portasynchro 3D ★★★★★☆

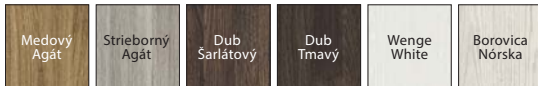

Fólia Portaperfect 3D ★★★★★☆



Laminát CPL HQ 0,2 ★★★★★☆

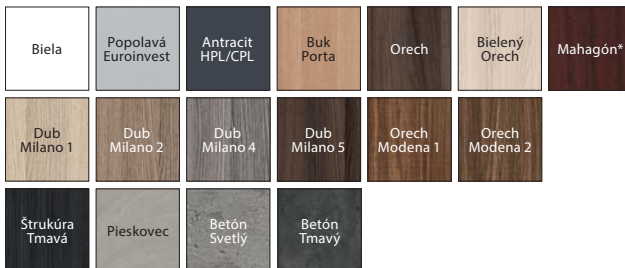

* do vyčerpania zásob

Modely 1-5 s plnou výplňou namiesto sklenenej nie sú dostupné vo verzii Portaperfect 3D.

KONŠTRUKCIA KRÍDLA

Výplň „voština“ alebo dutinková drevotrieska zosilnenom vnútorným preglejkovým rámom (iba za príplatok). Rám vrátane výplne je obojstranne opláštený HDF doskou. Vo vyhotovení CPL HQ sú boky krídla pokryté páskou ABS.

PRÍSLUŠENSTVO V CENE KRÍDLA

- Tri čapové závesy štandard, ďalej je dostupný aj balíček PRIME, *pozrite Príplatky*
- Tri závesy v krídle s rozmerom „100“ alebo „110“
- Zámok: pre dózický kľúč, WC súpravu alebo prispôbený pre cylindrickú vložku
- Sklo vzor: matné tvrdené alebo „činčila“
- Gulatá úchytka (k posuvným dverám)

ZÁRUBŇA

Odporúčané polodrážkové zárubne:

- Porta SYSTEM *str. 104*
- MINIMAX *str. 102*

Odporúčané bezpodrážkové zárubne:

- Porta SYSTEM ELEGANCE *str. 106*
- LEVEL *str. 108*

POZNÁMKY

- Technické schválenie AT-15-6515/2016, ITB Varšava.
- Výplň „dutinková doska“ a plná doska sú pripravené na skrátenie v štandarde.
- Rozmer „110“ je dostupný iba s výplňou „dutinková drevotrieska“. Rozmery zasklenia ako pri rozmere „100“.
- Možnosť ľubovoľného zostavenia rozmerov krídel pri dvojkrídlových dverách. Pri dvojkrídlových dverách bezpodrážkových dverí je nutné objednávať krídlo aktívne a pasívne.
- Dvojkrídlo nie je dostupné s magnetickým zámkom.

ZA PRÍPLATOK

- rozmer „100“, „110“
- výplň dutinková drevotrieska
- farby povrchov CPL 0,2 mm – SKUPINA II
- mriežka, ventilačné otvory alebo ventilačný výrez
- závesy PRIME (týka sa vyhradených zárubní)
- zámok PRIME s čelom lesk (strieborné alebo zlaté)
- tretí záves 3D (príplatok k cene zárubní)
- magnetický zámok
- **AKCIA** – pri dverách v povrchovej úprave CPL – balíček PRIME (strieborné alebo zlaté)
- príprava na skrátenie dverí (maximálne 60 mm)
- výstuž pre samozatvárač
- hákový zámok s bočnými úchytkami (posuvné dvere)
- krytky na závesy štandard (komplet na jeden kus)
- kľučka s kovaním

bez príplatku

(str. 176)



model so zasklením



model s panelom

Porta FIT



ODPORUČAME

Spojenie pevnej konštrukcie
s moderným designom.

Porta FIT A.6, Orech Verona 2



Porta FIT C.3, Južný Dub



model A.0



model A.2



model A.6



model B.2



model B.5



model C.0



model C.1



model C.2



model C.3



model D.0



model D.1



model D.2



model D.3



model I.0



model I.1



FAREBNOSŤ

Fólia Portadecor ★★★★★☆



* do vyčerpania zásob

Fólia Portasynchro 3D ★★★★★☆

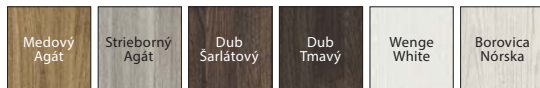

Fólia Portadur ★★★★★☆



* do vyčerpania zásob s vertikálno-horizontálnou štruktúrou dreva

Fólia Portaperfect 3D ★★★★★☆



Laminát CPL HQ 0,2 ★★★★★☆

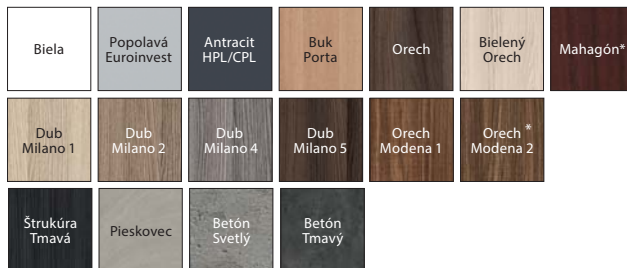

* do vyčerpania zásob

KONŠTRUKCIA KRÍDLA

Pri modeloch A, B, C a I výplň „voština“ a stabilizačná doska alebo pre celú konštrukciu plná doska zosilnená preglejkou (iba za príplatok), pri modeli D plná doska. Rám vrátane výplne je obojstranne opláštený HDF doskou. V povrchovej úprave CPL HQ sú bočné strany krídla pokryté ohrňovacou páskou ABS.

PRÍSLUŠENSTVO V CENE KRÍDLA

- Tri čapové závesy štandard, ďalej je dostupný aj balíček PRIME, *pozrite Príplatky*
- Tri závesy v krídle s rozmerom „100“ a ďalej vo všetkých rozmeroch s fóliou Portadur
- Zámok: pre dózický kľúč, WC súpravu alebo prispôsobený pre cylindrickú vložku
- Matné tvrdené sklo alebo „čínčila“, „MasterCarre“
- Gulatá úchytka (k posuvným dverám)

ZÁRUBŇA

Odporúčané polodrážkové zárubne:

- Porta SYSTEM str. 104
- MINIMAX str. 102

Odporúčané bezpolodrážkové zárubne:

- Porta SYSTEM ELEGANCE str. 106
- LEVEL str. 108

POZNÁMKY

- Technické schválenie AT-15-6515/2016, ITB Varšava.
- **Pri rozmere „110“ vzhľadom na veľkosť zasklenia pri modeli A nie je sklo matné tvrdené.**
- Možnosť ľubovoľného zostavenia rozmerov krídel pri dvojkrídlových dverách. Pri dvojkrídlových bezpolodrážkových dverách je nutné objednávať krídlo aktívne a pasívne.
- Dvojkrídlo nie je dostupné s magnetickým zámkom.

ZA PRÍPLATOK

- rozmer „100“
- výplň dutinková drevotrieska a/alebo plná doska
- farby povrchov CPL 0,2 mm – SKUPINA II
- mriežka, ventilačné otvory alebo ventilačný výrez
- závesy PRIME (týka sa vyhradených zárubňou)
- zámok PRIME s čelom lesk (strieborné alebo zlaté)
- tretí záves 3D (príplatok k cene zárubní)
- magnetický zámok
- **AKCIA** – pri dverách s povrchovou úpravou CPL – balíček PRIME bez príplatku
- príprava na skrátenie dverí (maximálne 60 mm)
- výstuž pre samozatvárač
- hákový zámok s bočnými úchytkami (posuvné dvere)
- krytky na závesy štandard (komplet na jeden kus)
- kľučka s kovaním

(str. 176)



rámček so sklom
POZOR: v prípade laminátu CPL je rám zaoblený



rámček s panelom
POZOR: v prípade laminátu CPL je rám zaoblený

Porta FIT



ODPORUČAME

Spojenie pevnej konštrukcie
s moderným designom.

Porta FIT G.5, Nórska Borovica



Porta FIT G.5, Nórska Borovica



model E.0



model E.3



model F.2



model F.3



model F.6



model G.0



model G.2



model G.3



model G.4



model G.5



model H.0



model H.1



model H.2



model H.3



model H.4



60 - 100

120 - 200

FAREBNOSŤ

Fólia Portadecor ★★★★★☆

| | | | | | |
|-------------|---------------------|-----------------|-------|-------|-------|
| Biela | Popolavá Euroinvest | Buk Bavaria | Višňa | Orech | Wenge |
| Biely Orech | Orech Verona 2 | Orech Verona 3* | | | |

* do vyčerpania zásob

Fólia Portasynchro 3D ★★★★★☆

| | | | | | |
|-------------|-----------------|---------------|-----------|-------------|-----------------|
| Medový Agát | Strieborný Agát | Dub Sarlátový | Dub Tmavý | Wenge White | Borovica Nórska |
|-------------|-----------------|---------------|-----------|-------------|-----------------|

Fólia Portadur ★★★★★☆

| | | |
|----------|----------|----------|
| Orech 2* | Orech 3* | Orech 4* |
|----------|----------|----------|

* do vyčerpania zásob s vertikálno-horizontálnou štruktúrou dreva

Fólia Portaperfect 3D ★★★★★☆

| | | | | |
|------------|----------------|--------------------------|------------------|--------------|
| Dub Havana | Dub Kalifornia | Dub Malibu | Škandinávsky Dub | Klasický Dub |
| Južný Dub | Sibírsky Dub | Prírodný Dub NOVA | | |

Laminát CPL HQ 0,2 ★★★★★☆

| | | | | | | |
|-----------------|---------------------|------------------|--------------|----------------|----------------|----------|
| Biela | Popolavá Euroinvest | Antracit HPL/CPL | Buk Porta | Orech | Biely Orech | Mahagón* |
| Dub Milano 1 | Dub Milano 2 | Dub Milano 4 | Dub Milano 5 | Orech Modena 1 | Orech Modena 2 | |
| Štruktúra Tmavá | Pieskovec | Betón Svetlý | Betón Tmavý | | | |

* do vyčerpania zásob

KONŠTRUKCIA KRÍDLA

Výplň „voština“ a stabilizačná deska alebo pre celú konštrukciu plná doska zosilnená pregeljkou (iba za príplatok). Rám vrátane výplne je obojstranne opláštený HDF doskou. Konštrukciu krídla dopĺňa sklo alebo plochý panel. V povrchovej úprave CPL HQ sú bočné strany krídla pokryté ohranovacou páskou ABS.

PRÍSLUŠENSTVO V CENE KRÍDLA

- Tri čapové závesy štandard, ďalej je dostupný aj balíček PRIME, *pozrite Príplatky*
- Tri závesy v krídle s rozmerom „100“ a ďalej vo všetkých rozmeroch s fóliou Portadur
- Zámok: pre dŕžákový kľúč, WC súpravu alebo prispôsobený pre cylindrickú vložku
- Matné tvrdené sklo alebo „čínčila“, „MasterCarre“
- Tvrdené sklo „mriežka“ priehľadné – iba pre krídla skupiny H
- Gulatá úchytky (k posuvným dverám)

ZÁRUBŇA

Odporúčané polodrážkové zárubne:

- Porta SYSTEM str. 104
- MINIMAX str. 102

Odporúčané bezpolodrážkové zárubne:

- Porta SYSTEM ELEGANCE str. 106
- LEVEL str. 108

POZNÁMKY

- Technické schválenie AT-15-6515/2016, ITB Varšava.
- Mriežka, ventilačné otvory nie sú v 2 radoch, dostupné pre model H.
- **Rozmer „100“ je dostupný iba výhradne vo vyhotovení zvislej kresby.**
- Možnosť ľubovoľného zostavenia rozmerov krídel pri dvojkridlových dverách. Pri dvojkridlových bezpolodrážkových dverách je nutné objednávať krídlo aktívne a pasívne.
- Dvojkridlo nie je dostupné s magnetickým zámkom.

ZA PRÍPLATOK

- rozmer „100“
- výplň dutinková drevotrieska a/alebo plná doska
- farby povrchov CPL 0,2 mm – SKUPINA II
- sklo „mriežka“ matné – pouze u modelů skupiny H
- mriežka, ventilačné otvory alebo ventilačný výrez
- závesy PRIME (týka sa vyhradených zárubňou)
- zámok PRIME s čelom lesk (strieborné alebo zlaté)
- tretí záves 3D (príplatok k cene zárubní)
- magnetický zámok
- **AKCIA** – pri dverách s povrchovou úpravou CPL – balíček PRIME bez príplatku
- príprava na skrátenie dverí (maximálne 60 mm)
- výstuž pre samozatvárač
- hákový zámok s bočnými úchytkami (posuvné dvere)
- krytky na závesy štandard (komplet na jeden kus)
- kľučka s kovaním

(str. 176)



rámček so sklom

POZOR: v prípade laminátu CPL je rám zaoblený



rámček s panelom

POZOR: v prípade laminátu CPL je rám zaoblený

Porta TWIST



Porta TWIST A.3, Buk Bavaria



Porta TWIST A.3, Orech Verona 2



model A.0



model A.1



model A.3



model B.0



model B.1



model B.2



model C.0



model C.1



model D.0



model D.1



FAREBNOSŤ

Fólia Portadecor ★★★★★

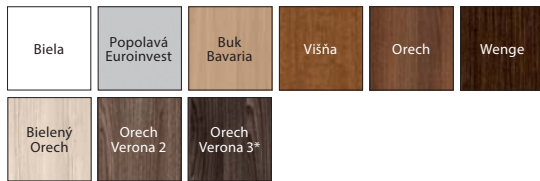

* do vyčerpania zásob

Fólia Portasynchro 3D ★★★★★

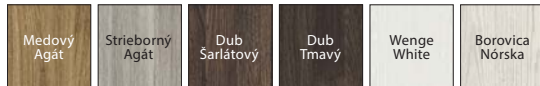

Fólia Portaperfect 3D ★★★★★



KONŠTRUKCIA KRÍDLA

Výplň tvorí mix konštrukcie „voštiny“ a stabilizačnej dosky alebo plnej dosky zosilenej preglejkou (iba za príplatok). Rám vrátane výplne je obojstranne opláštený HDF doskou. Konštrukciu krídla dopĺňa sklo alebo plochý panel.

PRÍSLUŠENSTVO V CENE KRÍDLA

- Tri čapové závesy štandard, ďalej je dostupný aj balíček PRIME, *pozrite Príplatky*
- Tri závesy (pri krídle s rozmermi „100“ alebo „110“)
- Zámok: pre dózický kľúč, WC súpravu alebo prispôbený pre cylindrickú vložku
- Matné tvrdené sklo
- Gulatá úchytka (k posuvným dverám)

ZÁRUBŇA

Odporúčané polodrážkové zárubne:

- Porta SYSTEM str. 104
- MINIMAX str. 102

Odporúčané bezpolodrážkové zárubne:

- Porta SYSTEM ELEGANCE str. 106
- LEVEL str. 108

POZNÁMKY

- Technické schválenie AT-15-6515/2016, ITB Varšava.
- **Výplň „plná doska zosilnená preglejkou“ má prípravu na skrátenie dverí v štandarde.**
- Rozmer „60“ i „120“ (dvojkridlové) nie je dostupný pri modeloch A a D.
- Rozmer „110“ je dostupný iba s výplňou z plnej dosky zosilnenej preglejkou.
- Možnosť ľubovoľného zostavenia rozmerov krídel pri dvojkridlových dverách. Pri dvojkridlových dverách bezpolodrážkových dverí je nutné objednávať krídlo aktívne a pasívne.
- Dvojkridlo nie je dostupné s magnetickým zámkom.

ZA PRÍPLATOK

- rozmer „100“, „110“
- výplň dutinková drevotrieska a/alebo plná doska
- mriežka, ventilačné otvory alebo ventilačný výrez
- závesy PRIME (týka sa vyhradených zárubní)
- zámok PRIME s čelom lesk (strieborné alebo zlaté)
- tretí záves 3D (príplatok k cene zárubní)
- výstuž pre samozatvárač
- magnetický zámok
- príprava na skrátenie dverí (maximálne 60 mm)
- hákový zámok s bočnými úchytkami (posuvné dvere)
- krytky na závesy štandard (komplet na jeden kus)
- kľučka s kovaním

(str. 176)

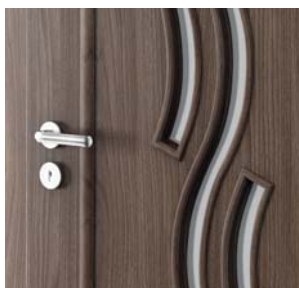

jemný rámček so sklom
– model A.3



jemný rámček s panelom
– model A.0

Porta NOVA



ODPORÚČAME

Zrkadlo je ideálnym riešením pre malé byty. Opticky zväčšuje a presvetľuje priestor.

Porta NOVA 2.2 so zrkadlom, Šarlátový Dub



Porta NOVA 1.1, Orech 3



model 1.1



model 1.2



model 1.3



model 2.1



model 2.2



model 2.2
so zrkadlom



model 3.1



model 3.2

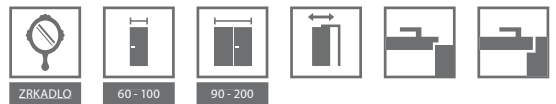

FAREBNOSŤ

Fólia Portadecor ★★★★★☆



* do vyčerpania zásob

Fólia Portasynchro 3D ★★★★★☆

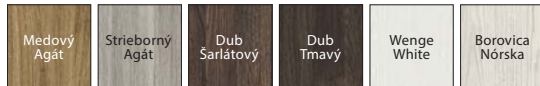

Fólia Portadur ★★★★★☆



* do vyčerpania zásob s vertikálno-horizontálnou štruktúrou dreva

Fólia Portaperfect 3D ★★★★★☆



KONŠTRUKCIA KRÍDLA

Výplň krídel: skupina 1 - „voština“ alebo dutinková drevotrieska v ráme zhotovenom z lepeného ihličnatého dreva zosilnenom vnútorným preglejkovým rámom (iba za príplatok), skupina 2 a 3 – drevotriesková plná doska. Rám vrátane výplne je obojstranne opláštený HDF doskou.
Model 2.2 je možné vyhotoviť so zrkadlom na jednej alebo na oboch stranách. Pri výbere krídla so zrkadlom z jednej strany sa na druhej nachádza plná doska.

PRÍSLUŠENSTVO V CENE KRÍDLA

- Zámok: pre dózický kľúč, WC súpravu alebo prispôsobený pre cylindrickú vložku
- Tri čapové závesy štandard alebo tri závesy v krídle s rozmermi „100“ a ďalej s fóliou Portadur, ďalej je dostupný aj balíček PRIME, pozrite Príplatky
- Sklo – vzory: „čínčila“, „žaluzie“ (nie je dostupný pri modeli 2.2), matné tvrdené, priehľadné „mriežka“ tvrdené „MasterCarre“
- Príprava na skrátenie dverí maximálne 60 mm (iba skupina 2 a 3)
- Gulatá úchytká (k posuvným dverám)

ZÁRUBŇA

Odporúčané polodrážkové zárubne:

- Porta SYSTEM str. 104
- MINIMAX str. 102

Odporúčané bezpolodrážkové zárubne:

- Porta SYSTEM ELEGANCE str. 106
- LEVEL str. 108

POZNÁMKY

- Technické schválenie AT-15-6515/2016, ITB Varšava.
- **Mriežka, ventilačné otvory 2 radoch sú dostupné iba pre modely skupiny 1.**
- Výplň „dutinková doska“ a plná doska majú prípravu na skrátenie dverí v štandarde.
- Rozmer „100“ je dostupný iba v skupine 1 a 3 výhradne vo vyhotovení so zvislou štruktúrou dreva.
- Možnosť ľubovoľného zostavenia rozmerov krídel pri dvojkrídlových dverách. Pasívne krídlo (bočný panel) v rozmeroch „30“, „40“, „50“ iba v plnej verzii so zvislou štruktúrou dreva. Pri dvojkrídlových bezpolodrážkových dverách je nutné objednávať aktívne a pasívne krídlo.
- **Modely ze skupiny 1 dostupné iba s fóliou Portadur.**
- Dvojkrídlo nie je dostupné s magnetickým zámkom.

ZA PRÍPLATOK

- rozmer „100“
- výplň dutinková drevotrieska
- sklo „mriežka“ matné – príplatok za verziu s matným sklom
- zrkadlo na jednu stranu
- zrkadlo na obe strany
- mriežka, ventilačné otvory alebo ventilačný výrez
- závesy PRIME (týka sa vyhradených zárubňou)
- zámok PRIME s čelom lesk (strieborné alebo zlaté)
- tretí záves 3D (príplatok k cene zárubní)
- magnetický zámok
- príprava na skrátenie dverí (maximálne 60 mm)
- výstuž pre samozatvárač
- gulaté okienko – z nehrdzavejúcej ocele (iba pri modeli 1.1)
- hákový zámok s bočnými úchytkami (posuvné dvere)
- krytky na závesy štandard (komplet na jeden kus)
- kľučka s kovaním

(str. 176)



rámček so sklom



rámček s plnou výplňou

Porta NOVA



ODPORÚČAME

Široká škála presklenia prirodzene presvetlí a rozjasní interiér.

Porta NOVA 4.4, Klasický Dub



Porta NOVA 5.5, Klasický Dub



model 4.1



model 4.2



model 4.3



model 4.4



model 5.1



model 5.2



model 5.3



model 5.4



model 5.5



FAREBNOSŤ

Fólia Portadecor ★★★★★☆



* do vyčerpania zásob

Fólia Portasynchro 3D ★★★★★☆

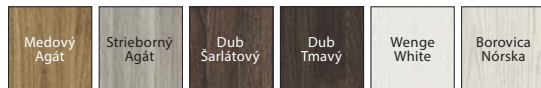

Fólia Portadur ★★★★★☆



* do vyčerpania zásob s vertikálno-horizontálnou štruktúrou dreva

Fólia Portaperfect 3D ★★★★★☆



KONŠTRUKCIA KRÍDLA

Výplň krídla tvorí drevotrieková plná doska. Rám vrátane výplne je obojstranne opláštený HDF doskou.

PRÍSLUŠENSTVO V CENE KRÍDLA

- Zámok: pre dózický kľúč, WC súpravu alebo prispôbený pre cylindrickú vložku
- Tri čapové závesy štandard alebo tri závesy v krídle s rozmerom „100“ a ďalej s fóliou Portadur, ďalej je dostupný aj balíček PRIME, pozrite Príplatky
- Sklo – vzory: „čínčila“, „žaluzie“ alebo matné tvrdené, „MasterCarre“, „mriežka“ priehľadné
- Príprava na skrátenie dverí maximálne 60 mm
- Gulatá úchytka (k posuvným dverám)

ZÁRUBŇA

Odporúčané polodrážkové zárubne:

- Porta SYSTEM str. 104
- MINIMAX str. 102

Odporúčané bezpolodrážkové zárubne:

- Porta SYSTEM ELEGANCE str. 106
- LEVEL str. 108

POZNÁMKY

- Technické schválenie AT-15-6515/2016, ITB Varšava.
- **Rozmer „100“ je dostupný výhradne vo vyhotovení so zvislou štruktúrou dreva.**
- Možnosť ľubovoľného zostavenia rozmerov krídel pri dvojkrídlových dverách. Pri dvojkrídlových bezpolodrážkových dverách je nutné objednávať krídlo aktívne a pasívne.
- Dvojkrídlo nie je dostupné s magnetickým zámkom.

ZA PRÍPLATOK

- rozmer „100“,
- sklo „mriežka“ - príplatok za verziu s matným sklom
- ventilačný výrez alebo ventilační otvory (v 1 rade)
- závesy PRIME (týka sa vyhradených zárubňou)
- zámok PRIME s čelom lesk (strieborné alebo zlaté)
- tretí záves 3D (príplatok k cene zárubní)
- výstuž pre samozatvárač
- magnetický zámok
- hákový zámok s bočnými úchytkami (posuvné dvere)
- krytky na závesy štandard (komplet na jeden kus)
- kľučka s kovaním

(str. 176)



uloženie s fóliou Portadecor, Portasynchro 3D, Portaperfect 3D



uloženie s fóliou Portadur

Porta NOVA



ODPORUČAME

Použitie dutinkové drevotrieskové dosky zaisťuje lepšie tmenie zvuku v miestnosti.

Porta NOVA 6.1, Nórska Borovica



Porta NOVA 6.4, Nórska Borovica



model 6.1



model 6.2



model 6.3



model 6.4



model 6.5



model 7.1



model 7.2



model 7.3



model 7.4



model 7.5



FAREBNOSŤ

Fólia Portadecor ★★★★★☆



* do vyčerpania zásob

Fólia Portasynchro 3D ★★★★★☆

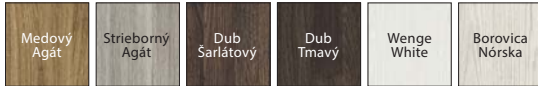

Fólia Portadur ★★★★★☆



* do vyčerpania zásob s vertikálno-horizontálnou štruktúrou dreva

Fólia Portaperfect 3D ★★★★★☆



KONŠTRUKCIA KRÍDLA

Výplň krídla tvorí drevotriesková plná doska. Rám vrátane výplne je obojstranne opláštený HDF doskou.

PRÍSLUŠENSTVO V CENE KRÍDLA

- Zámok: pre dózický kľúč, WC súpravu alebo prispôbený pre cylindrickú vložku
- Tri čapové závesy štandard alebo tri závesy v krídle s rozmerom „100“ a ďalej s fóliou Portadur, ďalej je dostupný aj balíček PRIME, pozrite Príplatky
- Sklo – vzor: „čínčila“
- Príprava na skrátenie dverí maximálne 60 mm
- Gulatá úchytka (k posuvným dverám)

ZÁRUBŇA

Odporúčané polodrážkové zárubne:

- Porta SYSTEM str. 104
- MINIMAX str. 102

Odporúčané bezpolodrážkové zárubne:

- Porta SYSTEM ELEGANCE str. 106
- LEVEL str. 108

POZNÁMKY

- Technické schválenie AT-15-6515/2016, ITB Varšava.
- Mriežka a ventilačné otvory 2 radoch sú dostupné iba pre modely 6.5, 7.5.
- **Rozmer „100“ výhradne vo vyhotovení so zvislou štruktúrou dreva.**
- Možnosť ľubovoľného zostavenia rozmerov krídel pri dvojkridlových dverách. Pri dvojkridlových dverách bezpolodrážkových dverí je nutné objednávať krídlo aktívne a pasívne.
- Dvojkridlo nie je dostupné s magnetickým zámkom.

ZA PRÍPLATOK

- rozmer „100“
- mriežka, ventilačné otvory alebo ventilačný výrez
- závesy PRIME (týka sa vyhradených zárubňou)
- zámok PRIME s čelom lesk (strieborné alebo zlaté)
- tretí záves 3D (príplatok k cene zárubní)
- výstuž pre samozatvárač
- magnetický zámok
- hákový zámok s bočnými úchytkami (posuvné dvre)
- krytky na závesy štandard (komplet na jeden kus)
- matné tvrdené sklo
- kľučka s kovaním

(str. 176)



rámček so sklom



rámček s plnou výplňou

Porta FOCUS



Porta FOCUS 4.A sklo matné, Bielený Orech



Porta FOCUS 4.B, sklo matné, Bielený Orech



model 1.B



model 1.C



model 1.D



model 2.0
sklo matné



model 2.0
sklo „rebrík“
matné



model 2.0
sklo
„štvorce“



model 2.0
sklo „vlnka“



model 2.0
sklo „mriežka“
matné



model 2.0
sklo „zebra“
matné



model 4.A



model 4.B



FAREBNOSŤ

Fólia Portadecor ★★★★★☆

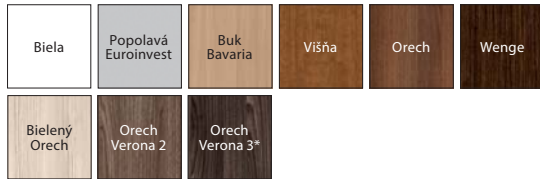

* do vyčerpania zásob

Fólia Portasynchro 3D ★★★★★☆

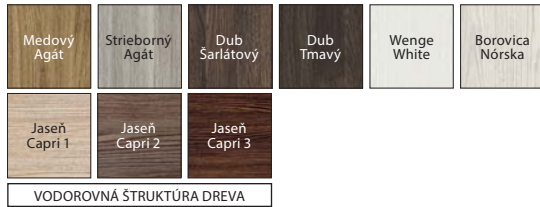

Fólia Portaperfect 3D ★★★★★☆



KONŠTRUKCIA KRÍDLA

Výplň tvorí „voština“ alebo dutinková drevotrieska v ráme zhotovenom z lepeného ihličnatého dreva zosilnenom vnútorným preglejkovým rámom (iba za príplatok). Rám vrátane výplne je obojstranne opláštený HDF doskou. Vzory sú zasklené matným tvrdeným sklom s hrúbkou 8 mm, ktoré predstavuje konštrukčný prvok krídla.

PRÍSLUŠENSTVO V CENE KRÍDLA

- Tri čapové závesy štandard, ďalej je dostupný aj balíček PRIME, *pozrite Priplatky*
- Tri závesy v krídle s rozmerom „100“ alebo „110“
- Zámok: pre dŕžáčky kľúč, WC súpravu alebo prispôsobený pre cylindrickú vložku
- Tvrdené sklo (Model skupina 2): matné, „mriežka“ čiré, „zebra“ priehľadné
- Tvrdené sklo (Model skupina 4): matné
- Gulatá úchytky (k posuvným dverám)

ZÁRUBŇA

Odporúčané polodrážkové zárubne:

- Porta SYSTEM str. 104
- MINIMAX str. 102

Odporúčané bezpolodrážkové zárubne:

- Porta SYSTEM ELEGANCE str. 106
- LEVEL str. 108

POZNÁMKY

- Technické schválenie AT-15-6515/2016, ITB Varšava.
- **Mriežka a ventilačný výrez a príprava na skrátenie sú dostupné iba pri plných dverách skupiny 1. Ventilačný výrez v presklených modeloch je dostupný iba s matným sklom (bez vzoru).**
- Výplň „dutinková doska“ a plná doska sú pripravené na skrátenie v štandarde.
- Rozmer „110“ dostupný iba s výplňou „drevotrieska“.
- Možnosť ľubovoľného zostavenia rozmerov krídel pri dvojkridlových dverách.
- Pri dvojkridlových dverách bezpolodrážkových dverí je nutné objednávať krídlo aktívne a pasívne.
- Modely skupiny 4 jsou provedené „na hranu“.
- Model 4.B je dostupný iba s výplňou „dutinková drevotrieska“ bez doplnkového doplatku.
- Rozmer „110“ nie je dostupný pri modeloch skupiny 4.
- **Stály rozmer zasklenia, model 2, model 4.A.**
- Dvojkridlo nie je dostupné s magnetickým zámkom.

ZA PRÍPLATOK

- rozmer „100“, „110“
- tvrdené sklo (Model skupina 2): „mriežka“ matné, „zebra“ matné, „rebrík“, „štvorce“, „vlnka“
- tvrdené sklo (Model 4. B): „rebrík“, „zebra“ matné
- výplň dutinková drevotrieska
- mriežka, ventilačné otvory alebo ventilačný výrez
- závesy PRIME (týka sa vyhradených zárubňou)
- zámok PRIME s čelom lesk (strieborné alebo zlaté)
- tretí záves 3D (príplatok k cene zárubní)
- magnetický zámok
- príprava na skrátenie dverí (maximálne 60 mm)
- hákový zámok s bočnými úchytkami (posuvné dvere)
- krytky na závesy štandard (komplet na jeden kus)
- kľučka s kovaním

(str. 176)



frézovanie
– model 1.D



spojenie so sklom „doguľata“
– model 2.0



spojenie so sklom „na hranu“
– modely skupiny 4

Porta LEVEL



Porta LEVEL B.1, Jaseň Capri 3 s odporúčanou zárubňou LEVEL s panelom 100 cm



Porta LEVEL B.2, Jaseň Capri 3
Zárubňa LEVEL s panelom 20 cm



model A.0
Zárubňa
s panelom 20 cm



model A.1
Zárubňa
s panelom 20 cm



model A.2
Zárubňa
s panelom 20 cm



model A.3
Zárubňa
s panelom 20 cm



model B.1
Zárubňa
s panelom 20 cm



model B.2
Zárubňa
s panelom 20 cm

Detaily si môžete prezrieť: www.porta.com.pl/dm/portalevel.pdf

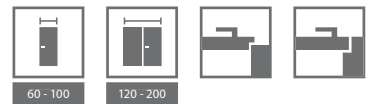

FAREBNOSŤ

Fólia Portasynchro 3D ★★★★★



VODOROVNÁ ŠTRUKTÚRA DREVA

Krídla Porta LEVEL majú odporúčanú zárubňu LEVEL, pozrite str. 108



Prezrite si novú kolekciu Porta LEVEL:
www.porta.com.pl/dm/portalevel.wmv

KONŠTRUKCIA KRÍDLA

Výplň „voština“ alebo dutinková drevotrieska v ráme z lepeného ihličnatého dreva zosilnená vnútorným preglejkovým rámom. Rám vrátane výplne je obojstranne opláštený HDF doskou. Zvislá hrana je zabezpečená páskou ABS.

PRÍSLUŠENSTVO V CENE KRÍDLA

- Tri čapové závesy štandard, ďalej je dostupný aj balíček PRIME, *pozrite Príplatky*
- Tri závesy v krídle s rozmerom „100“
- Zámok: pre dózický kľúč, WC súpravu alebo prispôbený pre cylindrickú vložku

ZÁRUBŇA

Odporúčané polodrážkové zárubne:

- Porta SYSTEM str. 104
- MINIMAX str. 102

Odporúčané bezpolodrážkové zárubne:

- Porta SYSTEM ELEGANCE str. 106
- LEVEL str. 108

POZNÁMKY

- Technické schválenie AT-15-6515/2016, ITB Varšava.
- Výplň „dutinková doska“ a plná doska majú prípravu na skrátenie dverí v štandarde.
- Možnosť ľubovoľného zostavenia rozmerov krídel pri dvojkrídlových dverách.
- Dvojkrídlo nie je dostupné s magnetickým zámkom.

ZA PRÍPLATOK

- rozmer „100“
- výplň dutinková drevotrieska
- ventilačné otvory alebo ventilačný výrez
- závesy PRIME (týka sa vyhradených zárubňou)
- zámok PRIME s čelom lesk (strieborné alebo zlaté)
- tretí záves 3D (príplatok k cene zárubní)
- magnetický zámok
- príprava na skrátenie dverí (maximálne 60 mm)
- výstuž pre samozatvárač
- krytky na závesy štandard (komplet na jeden kus)
- Maloobchodná cena aktívneho/pasívneho krídla (výplň iba z dutinkovej drevotriesky)
- kľučka s kovaním

(str. 176)



odporúčaná zárubňa LEVEL

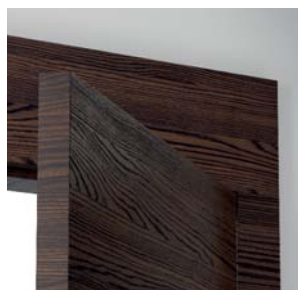

hrana ABS - vysoká odolnosť



vodorovná štruktúra dreva



strieborné intarzie

Porta LINE

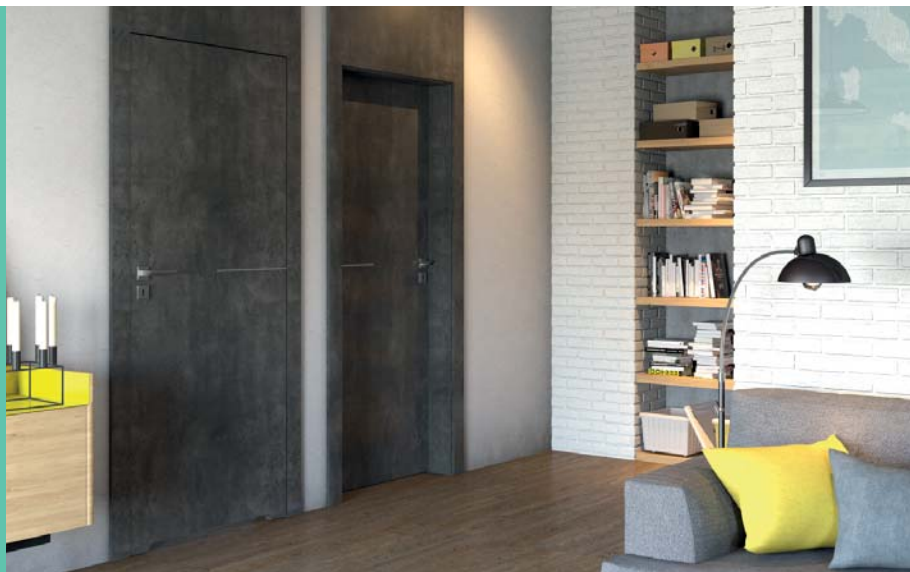

Porta LINE G.1, Betón Tmavý (panely realizácie Porta KONTRAKT, pozrite str. 206)



Porta LINE H.1, Beton Tmavý

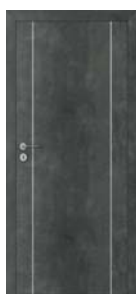

model A.1



model B.1



model C.1



model D.1

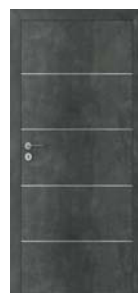

model E.1



model F.1

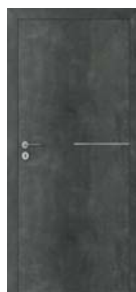

model G.1



model H.1



FAREBNOSŤ

Fólia Portadecor ★★★★★☆



* do vyčerpania zásob

Fólia Portasynchro 3D ★★★★★☆



Fólia Portadur ★★★★★☆



* do vyčerpania zásob s vertikálno-horizontálnou štruktúrou dreva

Fólia Portaperfect 3D ★★★★★☆



Laminát CPL HQ 0,2 ★★★★★☆

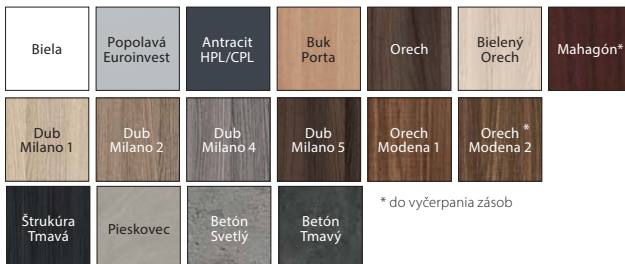

* do vyčerpania zásob

KONŠTRUKCIA KRÍDLA

Výplň tvorí „voština“ alebo dutinková drevotrieska v ráme z lepeného ihličnatého dreva zosilnenom vnútorným pregeljkovým rámom. Rám vrátane výplne je obojstranne opláštený HDF doskou. Krídla sú doplnené hliníkovou intarziou striebornej alebo zlatej farby so šírkou 6 mm. Vo vyhotovení CPL HQ sú bočné strany krídla pokryté ohrňavacou páskou ABS.

PRÍSLUŠENSTVO V CENE KRÍDLA

- Tri čapové závesy standard, ďalej je dostupný aj balíček PRIME, *pozrite Príplatky*
- Tri závesy v krídle s rozmerom „100“ a ďalej vo všetkých rozmeroch s fóliou Portadur
- Zámok: pre dózický kľúč, WC súpravu alebo prispôboby pre cylindrickú vložku
- Gulatá úchytka (k posuvným dverám)

ZÁRUBŇA

Odporúčané polodrážkové zárubne:

- Porta SYSTEM str. 104
- MINIMAX str. 102

Odporúčané bezpolodrážkové zárubne:

- Porta SYSTEM ELEGANCE str. 106
- LEVEL str. 108

POZNÁMKY

- Technické schválenie AT-15-6515/2016, ITB Varšava.
- Ventilačné otvory nedostupné pre model D.1.
- Príprava na skrátenie dverí za príplatok sa týka krídel s výplňou „voština“.
- Výplň „dutinková doska“ a plná doska sú pripravené na skrátenie v štandarde.
- Rozmer „110“ je dostupný iba s výplňou „dutinková drevotrieska“.
- Možnosť ľubovoľného zostavenia rozmerov krídel pri dvojkrídlových dverách. Pri dvojkrídlových bezpolodrážkových dverách je nutné objednávať krídlo aktívne a pasívne.
- Dvojkrídlo nie je dostupné s magnetickým zámkom.

ZA PRÍPLATOK

- rozmer „100“, „110“
- výplň dutinková drevotrieska
- farby povrchov CPL 0,2 mm – SKUPINA II
- ventilačné otvory alebo ventilačný výrez
- závesy PRIME (týka sa vyhradených zárubňou)
- zámok PRIME s čelom lesk (strieborné alebo zlaté)
- tretí záves 3D (príplatok k cene zárubní)
- magnetický zámok
- **AKCIA** – u dverí s povrchovou úpravou CPL – balíček PRIME
- príprava na skrátenie dverí (maximálne 60 mm)
- výstuž pre samozatvárač
- hákový zámok s bočnými úchytkami (posuvné dvere)
- krytky na závesy štandard (komplet na jeden kus)
- kľučka s kovaním

bez príplatku

(str. 176)



strieborná intarzie

Porta CPL



Porta CPL 1.1, Dub Milano 1



Porta CPL 1.1, Dub Milano 1



model 1.1



model 1.2



model 1.3



model 1.4



model 5.1



model 5.2



model 5.3



model 5.4



model 5.5



PROJEKT



60 - 110



90 - 200



FAREBNOSŤ

Laminát CPL HQ 0,2 ★★★★★☆, CPL HQ 0,7 ★★★★★★

| | | | | | | | |
|------------|-------------------|---------------------|------------------|--------------|----------------|------------------|----------|
| SKUPINA I | Biela | Popolavá Euroinvest | Antracit HPL/CPL | Buk Porta | Orech | Biely Orech | Mahagón* |
| | Dub Milano 1 | Dub Milano 2 | Dub Milano 4 | Dub Milano 5 | Orech Modena 1 | Orech * Modena 2 | |
| SKUPINA II | Štruktúra Biely** | Štruktúra Tmavá | Pieskovce | Betón Svetlý | Betón Tmavý | | |

* do vyčerpania zásob

** farby k dispozícii výhradne s kovovou zárubňou



Pozrite sa na možnosti realizácie iných modelov v Porta KONTRAKT, pozri s. 206.

KONŠTRUKCIA KRÍDLA

Skupina 1 – „voština“ alebo dutinková drevotrieska v ráme zhotovenom z lepeného ihličnatého dreva zosilnenom vnútorným preglejkovým rámom (iba za príplatok), skupina 5 a model 1.4 – drevotriesková doska plná. Rám vrátane výplne je obojstranne opláštený HDF doskou. Bočné strany krídla sú pokryté ohraňovacou páskou ABS.

PRÍSLUŠENSTVO V CENE KRÍDLA

- Zámok: pre dózický kľúč, WC súpravu alebo prispôbený pre cylindrickú vložku
- Tri čepové závesy štandard alebo PRIME
- Tri závesy (pri krídle s rozmermi „100“ i „110“)
- Sklo – vzory: „čínčila“, tvrdené matné alebo „mriežka“ priehľadné
- Príprava na skrátenie dverí (max. 60 mm) (iba skupina 5)
- Guľatá úchytka (k posuvným dverám)

ZÁRUBŇA

Odporúčané polodrážkové zárubne:

- Porta SYSTEM str. 104
- MINIMAX str. 102

Odporúčané bezpolodrážkové zárubne:

- Porta SYSTEM ELEGANCE str. 106

POZNÁMKY

- Technické schválenie AT-15-6515/2016, ITB Varšava.
- Výplň „dutinková doska“ a plná doska sú pripravené na skrátenie v štandarde.
- Rozmer „110“ dostupný iba s výplňou „drevotrieska“.
- Rozmery zasklenia – ako pri „100“.
- Rozmer „100“ nie je dostupný pre model 1.4.
- **Pri výbere závesu PRIME nie je krídlo vybavené závesmi.**
- Možnosť ľubovoľného zostavenia rozmerov krídel pri dvojkrídlových dverách.
- Pasívne krídlo (štandardné) dostupné pri rozmeroch „60“ - „100“.
- Pasívne krídlo (bočný panel) v rozmeroch „30“, „40“, „50“ iba v plnej verzii. Pri dvojkrídlových bezpolodrážkových dverách je nutné objednávať aktívne a pasívne krídlo.
- Možnosť realizácie iných modelov prostredníctvom Porta KONTRAKT str. 206.
- Dvojkrídlo nie je dostupné s magnetickým zámkom.
- **Rozmer „80“ a „90“ v investičnej norme (svetlý rozmer otvoru 800, 900 mm) k dostaniu ako štandard - bez príplatku.**

ZA PRÍPLATOK

- rozmer „100“, „110“
- výplň dutinková drevotrieska
- farby povrchov CPL 0,2 mm a 0,7 mm – SKUPINA II
- sklo „mriežka“ matné – príplatok za verziu s matným sklom
- **AKCIA** – pri dverách s povrchovou úpravou CPL – balíček PRIME **bez príplatku**
- tretí záves 3D (príplatok k cene zárubni)
- mriežka (iba skupina 1), ventilačné otvory alebo ventilačný výrez
- magnetický zámok
- príprava na skrátenie dverí (maximálne 60 mm) (skupina 1)
- výstuž pre samozatvárač
- guľaté okienko – z nehrdzavejúcej ocele (model 1.1)
- hákový zámok s bočnými úchytkami (posuvné dvere)
- krytky na závesy štandard (komplet na jeden kus)
- kľučka s kovaním

(str. 176)



rámček so sklom



rámček s plnou výplňou

Porta RESIST



— INOVATÍVNY VÝROBOK NA TRHU —

Štruktúra a druh prevedenia Gladstone sa vyznačuje autentickým vzhľadom, ktorý pripomína prírodné surové drevo.

Porta RESIST 1.1, Dub Hnedý



Porta RESIST 7.1, Dub Hnedý

zvislá štruktúra:



model 1.1



model 1.2



model 1.3



model 1.4

vodorovná štruktúra:



model 7.1



model 7.2



model 7.3



model 7.4

zvislá nabo vodorovná štruktúra:



model B.1*



model E.1*



model H.1*



model 4.A



model 4.B

zvislá štruktúra:

* štruktúra dreva zhodná so smerom intarzií

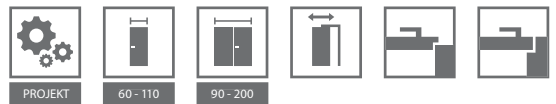

FAREBNOSŤ

Gladstone ★★★★★



K Pozrite sa na možnosti realizácie iných modelov v Porta KONTRAKT, pozri s. 206.

Gladstone



EXTREME

Trieda, parametre ktorej predstavujú ochranu pred intenzívnym používaním dverí zhotovených z tohto materiálu. Je určená na miesta s vysokou frekvenciou prevádzky, všade tam, kde denne prechádzajú stovky ľudí.

PRÍKLADY URČENIA DVERÍ PORTA RESIST:

- Kancelárie
- Hotely a penzióny
- Verejné budovy
- Obytné budovy

KONŠTRUKCIA KRÍDLA

Výplň tvorí „voština“ alebo „dutinková drevotrieska“ zosilnenom vnútorným preglejkovým rámom (iba za príplatok), modely 1.4, 7.4 – plná drevotriesková doska, 4.B – „dutinková drevotrieska“. Rám vrátane výplne je obojstranne opláštený HDF doskou. Bočné strany krídla sú pokryté ohranovacou páskou ABS. Modely s intarziami sú doplnené hliníkovými vložkami striebornej farby so šírkou 6 mm. Krídla 4.A, 4.B sú vybavené tvrdeným sklom s hrúbkou 8 mm, ktoré je konštrukčným prvkom krídla.

PRÍSLUŠENSTVO V CENE KRÍDLA

- Tri čapové závesy štandard, ďalej je dostupný aj balíček PRIME, pozrite Príplatky
- Tri závesy v krídle s rozmerom „100“ alebo „110“
- Zámok: pre dŕžičky kľúč, WC súpravu alebo prispôbený pre cylindrickú vložku
- Sklo – modely skupiny 1 a 7 vzory: „čínčila“, „mriežka“ priehľadné, matné tvrdené; modely skupiny 4: tvrdené matné sklo 8 mm
- Gulatá úchytka (k posuvným dverám)

ZÁRUBŇA

Odporúčané polodrážkové zárubne:

- Porta SYSTEM str. 104
- MINIMAX str. 102

Odporúčané bezpolodrážkové zárubne:

- Porta SYSTEM ELEGANCE str. 106

POZNÁMKY

- Technické schválenie AT-15-6515/2016, ITB Varšava.
- Pri výbere závesu PRIME nie je krídlo vybavené závesmi.
- Mriežka, ventilačné otvory a príprava na skrátenie dverí nie sú dostupné pre modely skupiny 4.4.
- Výplň „dutinková doska“ a plná doska sú pripravené na skrátenie v štandarde.
- Rozmer „100“ nie je dostupný pri modeloch: 1.4, 7.4.
- Rozmer „110“ je dostupný iba s výplňou „drevotrieska“. Rozmery presklenia - ako pri „100“.
- Rozmer „110“ nie je dostupný pri modeloch skupiny 4.
- Stály rozmer presklenia pri modeli 4.A.
- Dvojkridlo nie je dostupné s magnetickým zámkom.
- Možnosť ľubovoľného zostavenia rozmerov krídel pri dvojkridlových dverách. Pri dvojkridlových bezpolodrážkových dverách je nutné objednávať krídlo aktívne a pasívne.
- Rozmer „80“ a „90“ v investičnej norme (svetlý rozmer otvoru 800, 900 mm)
- k dostaniu ako štandard - bez príplatku.

ZA PRÍPLATOK

- rozmer „100“, „110“
- výplň dutinková drevotrieska
- sklo „mriežka“ matné – príplatok za verziu s matným sklom
- AKCIA – balíček PRIME
- tretí záves 3D (príplatok k cene zárubni)
- mriežka (iba skupina 1 a 7), ventilačné otvory alebo ventilačný výrez
- magnetický zámok
- príprava na skrátenie dverí (maximálne 60 mm) (skupina 1)
- výstuž pre samozatvárač
- gulaté okienko – z nehrdzavejúcej ocele (model 1.1, 7.1)
- hákový zámok s bočnými úchytkami (posuvné dvere)
- krytky na závesy štandard (komplet na jeden kus)
- kľučka s kovaním

bez príplatku

(str. 176)



Synchrónna štruktúra Gladstone podčiarkuje prirodzený vzhľad dreva

ODPORÚČAME!

POVRCH KRÍDLA JE POKRYTÝ VYSOKO KOMPRIMOVANOU DOSKOU S VEĽMI JEMNOU ŠTRUKTÚROU VLÁKIEN. VĎAKA SVOJEJ VYSOKEJ HUSTOTE ZARUČUJE VYSOKÚ ODOLNOSŤ VOČI NÁRAZOM, ODERU A POŠKRIABANIU.







MADRID, CORDOBA, TOLEDO



KLASICKÝ RAD

CORDOBA 3/3 sklo s rámečkem, bočný panel K, Tabacco



CORDOBA plné, Tabacco



MADRID plné



MADRID 1/3 sklo



MADRID 2/3 sklo s rámečkem



MADRID 3/3 sklo s rámečkem



CORDOBA plné



CORDOBA 1/3 sklo



CORDOBA 2/3 sklo s rámečkem



CORDOBA 3/3 sklo s rámečkem s rámečkem



bočný panel A



bočný panel K



TOLEDO plné



TOLEDO model 1



TOLEDO model 2



TOLEDO model 4



TOLEDO model 5

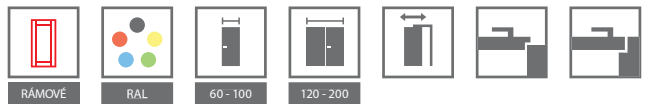

FAREBNOSŤ

Prírodná dyha Dub ★★★★★☆



Prírodná dyha Dub Satin ★★★★★☆



Prispôbte farbu individuálnym potrebám a spýtajte sa pomocou Porta KONTRAKT. Podrobnosti o neštandardných objednávkach pozrite str. 206.

Špecifikom prírodnej dyhy je možnosť výskytu rozdielov v textúre aj farbe. Tieto rozdiely nemôžu byť dôvodom pre reklamáciu.

KONŠTRUKCIA KRÍDLA

Konštrukcia je zhotovená z lepeného ihličnatého dreva a MDF dosky. Rám vrátane výplne je obojstranne pokrytý prírodnou dyhou. Vďaka použitej technológii má krídlo vysokú odolnosť voči deformáciám. Povrch krídla je chránený ekologicky bezpečnými vodnými lakmi, tvrdnenými prostredníctvom technológie-UV (polumat). Povrchová úprava matný lak. Krídla Cordoba a Toledo profilované pod uhlom 20°.

PRÍSLUŠENSTVO V CENE KRÍDLA

- Zámok s čelom strieborný lesk alebo zlatý lesk: pre dózický kľúč, pre WC súpravu alebo prispôbený pre cylindrickú vložku
- Sklo vzor „čínčila“ alebo matné tvrdené
- Príprava na skrátenie dverí, maximálne 60 mm. Krídlo s ventilačnou štrbinou – skrátenie do 40 mm.
- Guľatá úchytka (k posuvným dverám)
- Tesnenie upevňujúce sklo

ZÁRUBŇA

Odporúčané zárubne polodrážkové:

- Porta SYSTEM str. 104
- MINIMAX str. 102

Odporúčané zárubne bezpolodrážkové:

- Porta SYSTEM ELEGANCÉ str. 106
- LEVEL str. 108

POZNÁMKY

- Technické schválenie AT-15-6515/2016, ITB Varšava.
- Polodrážkové dvere vybavené 3 závesmi typu PRIME (dostupné iba v PN), bezpolodrážkové 2 závesy 3D, – závesy sú balené so zárubňou.
- **Krídla sú dostupné aj v nelakovanej verzii** v cene štandardného výrobku.
- Ventilačné otvory sú dostupné v striebornej alebo zlatej farbe v 1 rade.
- Možnosť ľubovoľného zostavenia rozmerov krídel pri dvojkrídlových dverách.
- Pri dvojkrídlových bezpolodrážkových dverách je nutné objednávať aktívne a pasívne krídlo. Dvojité krídlo nie je dostupné s magnetickým zámkom.

ZA PRÍPLATOK

- rozmer „100“
- ventilačný výrez, ventilačná štrbina alebo ventilačné otvory
- hákový zámok s bočnými úchytkami (posuvné dvere)
- tretí záves 3D (príplatok k cene zárubní)
- magnetický zámok
- krycia lišta, tzv. „klapačka“ pre dvojkrídlové dvere
- pokrytie povrchom prírodnej dyhy Biely Dub Satin (RAL 9016)
- kľučka s kováním

(str. 176)

MADRID,
CORDOBA,
TOLEDO



MADRID
ozdobný profilovaný rám



CORDOBA
minimalistický profil 20°



CORDOBA
jednoduchý profil výplne



TOLEDO
minimalistický profil 20°



Natura TREND



MODERNÝ RAD

Natura TREND A.0, Dub Hnedý



Natura TREND B.0, Dub Hnedý



model A.0



model A.4



model B.0



model B.1



model B.2



model B.3

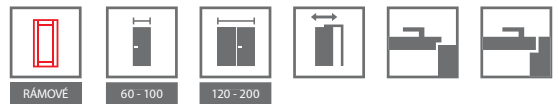

FAREBNOSŤ

Prírodná dyha Select ★★★★★☆

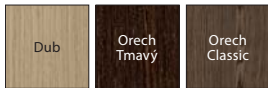

Prírodná dyha Dub ★★★★★☆



Prírodná dyha Dub Satin ★★★★★☆

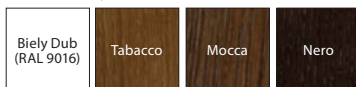

NOVINKA



Špecifikom prírodnej dyhy je možnosť výskytu rozdielov v textúre aj farbe. Tieto rozdiely nemôžu byť dôvodom pre reklamáciu.

KONŠTRUKCIA KRÍDLA

Konštrukcia je zhotovená z lepeného ihličnatého dreva a MDF dosky. Všetko je s povrchom prírodnej dyhy. Podľa vzoru je možné doplniť hliníkovými intaziami stiebornej farby širokými 6mm alebo matným tvrdeným sklom. Vďaka použitej technológii má krídlo vysokú odolnosť voči deformáciám. Povrch krídla je chránený ekologicky bezpečnými vodnými lakmi, tvrdenými prostredníctvom technológie-UV (polumat).

PRÍSLUŠENSTVO V CENE KRÍDLA

- Zámok s čelom strieborný alebo zlatý (lesklý a matný): pre dózický kľúč, pre WC súpravu alebo prispôsobený pre cylindrickú vložku
- Tvrdené matné sklo
- Príprava na skrátenie dverí, maximálne 60 mm
- Gulatá úchytky (k posuvným dverám)

ZÁRUBŇA

Odporúčané zárubne polodrážkové:

- Porta SYSTEM str. 104
- MINIMAX str. 102

Odporúčané zárubne bezpolodrážkové:

- Porta SYSTEM ELEGANCE str. 106
- LEVEL str. 108

POZNÁMKY

- Technické schválenie AT-15-6515/2016, ITB Varšava.
- Polodrážkové dvere vybavené 3 závesmi typu PRIME (dostupné iba v PN), bezpolodrážkové 2 závesy 3D, – závesy sú balené so zárubňou.
- Ventilačné otvory sú dostupné v striebornej alebo zlatej farbe v 1 rade.
- Možnosť ľubovoľného zostavenia rozmerov krídel pri dvojkridlových dverách. Pri dvojkridlových bezpolodrážkových dverách je nutné objednávať aktívne a pasívne krídlo.
- Dvojité krídlo nie je dostupné s magnetickým zámkom.

ZA PRÍPLATOK

- rozmer „100“
- sklo „zebra“ matná
- Ventilačné otvory, ventilačný výrez
- hákový zámok s bočnými úchytkami (posuvné dvere)
- tretí záves 3D (príplatok k cene zárubní)
- magnetický zámok
- pokrytie povrchom prírodnej dyhy Biely Dub Satin (RAL 9016)
- kľučka s kovánim

(str. 176)



s intarziou



plochý panel



Natura KONCEPT



ODPORŮČAME

Tradiční rámová konstrukcia z dreva je zárukou dlhoročnej životnosti.

MODERNÝ RAD

Natura KONCEPT C.6, Dub



Natura KONCEPT C.6, Dub



model A.0



model A.3



model A.9



model C.0



model C.2



model C.4



model C.6



model K.0



model K.1



model K.2



model K.3

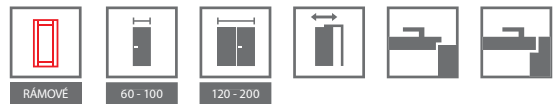

FAREBNOSŤ

Prírodná dyha Select ★★★★★☆

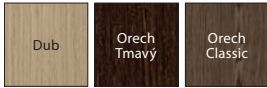

Prírodná dyha Dub ★★★★★☆



Prírodná dyha Dub Satin ★★★★★☆

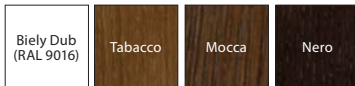

NOVINKA



Špecifikom prírodnej dyhy je možnosť výskytu rozdielov v textúre aj farbe. Tieto rozdiely nemôžu byť dôvodom pre reklamáciu.

KONŠTRUKCIA KRÍDLA

Konštrukcia je zhotovená z lepeného ihličnatého dreva a MDF dosky. Rám vrátane výplne je obojstranne pokrytý prírodnou dyhou. Vďaka použitej technológii má krídlo vysokú odolnosť voči deformáciám. Povrch krídla je chránený ekologicky bezpečnými vodnými lakmi, tvrdnenými prostredníctvom technológie-UV (polumat).

PRÍSLUŠENSTVO V CENE KRÍDLA

- Zámok s celom strieborný lesk alebo zlatý lesk: pre dőzický kľúč, pre WC súpravu alebo prispôsobený pre cylindrickú vložku
- Tvrdené matné sklo
- Príprava na skrátenie dverí, maximálne 60 mm
- Gulatá úchytka (k posuvným dverám)

ZÁRUBŇA

Odporúčané zárubne polodrážkové:

- Porta SYSTEM str. 104
- MINIMAX str. 102

Odporúčané zárubne bezpolodrážkové:

- Porta SYSTEM ELEGANCE str. 106
- LEVEL str. 108

POZNÁMKY

- Technické schválenie AT-15-6515/2016, ITB Varšava.
- Polodrážkové dvere vybavené 3 závesmi typu PRIME (dostupné iba v PN), bezpolodrážkové 2 závesy 3D, – závesy sú balené so zárubňou.
- Ventilačné otvory sú dostupné v striebornej alebo zlatej farbe v 1 rade.
- Možnosť ľubovoľného zostavenia rozmerov krídel pri dvojkrídlových dverách. Pri dvojkrídlových bezpolodrážkových dverách je nutné objednávať aktívne a pasívne krídlo.
- Dvojité krídlo nie je dostupné s magnetickým zámkom.

ZA PRÍPLATOK

- rozmer „100“
- ventilačné otvory, ventilačný výrez
- hákový zámok s bočnými úchytkami (posuvné dvere)
- tretí záves 3D (príplatok k cene zárubní)
- magnetický zámok
- pokrytie povrchom prírodnej dyhy Biely Dub Satin (RAL 9016)
- kľučka s kováním

(str. 176)

Natura KONCEPT



dvere s presklením



plochý panel



Natura SPACE



MODERNÝ RAD

Natura SPACE G.1, Orech Classic



Natura SPACE F.1, Tmavý Orech



model F.0



model F.1
sklo matné



model F.1
sklo „rebrík“



model F.1
sklo „zebra“
matné



model G.0



model G.1
sklo matné



model H.1
sklo matné



model H.1
sklo „rebrík“



model H.1
sklo „zebra“
matné

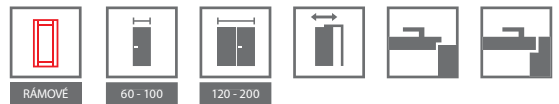

FAREBNOSŤ

Prírodná dyha Select ★★★★★☆

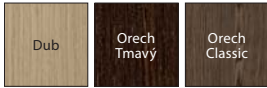

Prírodná dyha Dub ★★★★★☆



Prírodná dyha Dub Satin ★★★★★☆

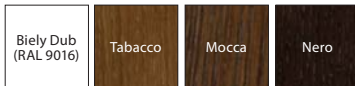

NOVINKA



Špecifikom prírodnej dyhy je možnosť výskytu rozdielov v textúre aj farbe. Tieto rozdiely nemôžu byť dôvodom pre reklamáciu.

KONŠTRUKCIA KRÍDLA

Konštrukcia je zhotovená z lepeného ihličnatého dreva. V závislosti od modelu sa krídla skladajú z vnútorných rámov potiahnutých prírodnou dyhou alebo z prvkov reliéfovej dosky (vzory Laguna a Ratan). Vďaka použitej technológii má krídlo vysokú odolnosť voči deformáciám. Povrch krídla je chránený ekologicky bezpečnými vodnými lakmi, tvrdenými prostredníctvom technológie-UV (polumat).

PRÍSLUŠENSTVO V CENE KRÍDLA

- Zámok s čelom strieborný lesk alebo zlatý lesk: pre dózický kľúč, pre WC súpravu alebo prispôbený pre cylindrickú vložku
- Tvrdené matné sklo s hr. 8 mm
- Príprava na skrátenie dverí, maximálne 60 mm (iba modely F.0, G.0)
- Gulatá úchytka (k posuvným dverám)

ZÁRUBŇA

Odporúčané zárubne polodrážkové:

- Porta SYSTEM str. 104
- MINIMAX str. 102

Odporúčané zárubne bezpolodrážkové:

- Porta SYSTEM ELEGANCE str. 106
- LEVEL str. 108

POZNÁMKY

- Technické schválenie AT-15-6515/2016, ITB Varšava.
- Polodrážkové dvere vybavené 3 závesmi typu PRIME (dostupné iba v PN), bezpolodrážkové 2 závesy 3D – závesy sú balené so zárubňou.
- Ventilačné otvory sú dostupné v striebornej alebo zlatej farbe v 1 rade.
- **Ventilačný výrez dostupný iba pri modeloch F.0, G.0.**
- Možnosť ľubovoľného zostavenia rozmerov krídel pri dvojkridlových dverách. Pri dvojkridlových bezpolodrážkových dverách je nutné objednávať aktívne a pasívne krídlo.
- Dvojité krídlo nie je dostupné s magnetickým zámkom.

ZA PRÍPLATOK

- rozmer „100“
- ventilačné otvory, ventilačný výrez
- tvrdené matné sklo (Model F.1): „rebrík“, „zebra“
- tvrdené matné sklo (Model H.1): „rebrík“, „zebra“
- hákový zámok s bočnými úchytkami (posuvné dvere)
- tretí záves 3D (príplatok k cene zárubní)
- magnetický zámok
- pokrytie povrchom prírodnej dyhy Biely Dub Satin (RAL 9016)
- kľučka s kováním

(str. 176)



okraj „na hranu“



reliéf Laguna



reliéf Ratan



Natura CLASSIC

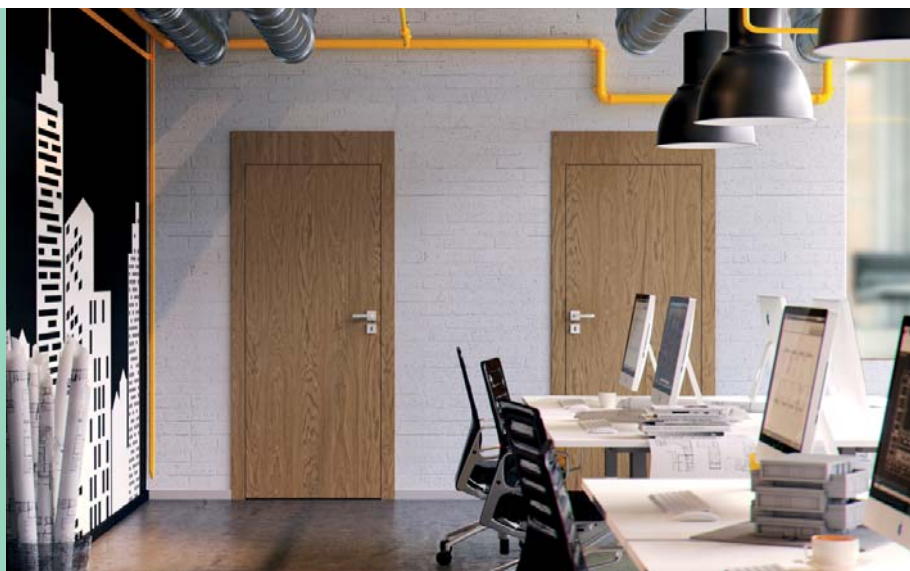

ODPORÚČAME

Použitie dutinkovej drevotrieskovej dosky zabezpečuje lepšie tlenie zvuku v miestnosti.

INVESTIČNÝ RAD

Natura CLASSIC 1.1, Dub 1, vzor dyhy - kvet



Natura CLASSIC 1.1, Dub 1, vzor dyhy - kvet

VÝŠKA 220

zvislá štruktúra dreva:



model 1.1



model 1.1



model 1.2



model 1.3



model 1.4



model 5.1



model 5.2



model 5.3



model 5.4



model 5.5

vodorovná štruktúra dreva:



model 7.1



model 7.2



model 7.3



model 7.4



FAREBNOSŤ

Prírodná dyha Select ★★★★★☆

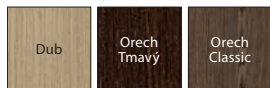

Prírodná dyha Dub ★★★★★☆



Prírodná dyha Jaseň ★★★★★☆



* Dýha Jaseň je dostupná pre Modely skupiny 1, vzor dýhy – kvet.

Prírodná dyha Orech ★★★★★☆



* Dýha Orech je dostupná pre Modely skupiny 1, vzor dýhy – kvet.

Prírodná dyha Dub Satin ★★★★★☆

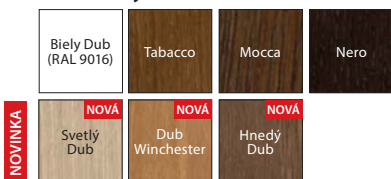

K Prispôbte farbu individuálnym potrebám a spýtajte sa pomocou Porta KONTRAKT. Podrobnosti o neštandardných objednávkach pozrite str. 206.

Špecifikom prírodnej dyhy je možnosť výskytu rozdielov v textúre aj farbe. Tieto rozdiely nemôžu byť dôvodom pre reklamáciu.

KONŠTRUKCIA KRÍDLA

Výplň krídla tvorí stabilizačná vložka zosilnená vnútorným rámom. Rám vrátane výplne je obojstranne opláštený doskou olepenou prírodnou dyhou vysokej kvality. Povrch krídla je chránený ekologicky bezpečnými vodnými lakmi, tvrdými prestredníctvom technológie UV (polumat). Dutinková drevotriesková výplň za príplatok.

PRÍSLUŠENSTVO V CENE KRÍDLA

- Zámok s celom strieborný lesk alebo zlatý lesk: pre dózický kľúč, pre WC súpravu alebo prispôbený pre cylindrickú vložku
- Sklo vzor „činčila“ alebo matné tvrdené
- Príprava na skrátenie dverí, maximálne 60 mm
- Gulatá úchytka (k posuvným dverám)

ZÁRUBŇA

Odporúčané zárubne polodrážkové:

- Porta SYSTEM str. 104
- MINIMAX str. 102

Odporúčané zárubne bezpolodrážkové:

- Porta SYSTEM ELEGANCE str. 106
- LEVEL str. 108

POZNÁMKY

- Technické schválenie AT-15-6515/2016, ITB Varšava.
- Polodrážkové dvere vybavené 3 závesmi typu PRIME (dostupné iba v PN), bezpolodrážkové 2 závesy 3D – závesy sú balené so zárubňou.
- **VÝŠKA 220 cm – k dispozícii pre model 1.1 a 7.1 vo verzii bez drážky.**
- Krídla sú dostupné aj v nelakovanej verzii v cene štandardného výrobku.
- Ventilačné otvory sú dostupné v striebornej alebo zlatej farbe v 1 rade.
- Možnosť ľubovoľného zostavenia rozmerov krídel pri dvojkrídlových dverách. Pri dvojkrídlových bezpolodrážkových dverách je nutné objednávať aktívne a pasívne krídlo.
- Dvojité krídlo nie je dostupné s magnetickým zámkom.

ZA PRÍPLATOK

- rozmer „100“
- výška krídla 220 cm
- ventilačný výrez, ventilačné otvory v 1 rade,
 - ventilačné otvory vo 2 radoch (iba pre modely 1.1, 1.2, 1.3)
- gulaté okienko – z nehrdzavejúcej ocele (iba model 1.1 i 7.1)
- tretí záves 3D (príplatok k cene zárubní)
- magnetický zámok
- hákový zámok s bočnými úchytkami (posuvné dvere)
- zrkadlo na jednu stranu
- zrkadlo na obe strany
- vyplnenie dutinkovou drevotrieskovou doskou
- pokrytie povrchom prírodnej dyhy Biely Dub Satin (RAL 9016)
- kľučka s kovaním

(str. 176)



vodorovná štruktúra dreva
modely skupiny 7



elegantný rám
modely skupiny 5



Natura LINE



INVESTIČNÝ RAD

Natura LINE E.2, Americký Orech



Natura LINE F.1, Americký Orech

VÝŠKA 220



model F.1



model F.1



model A.1



model B.1



model C.2



model E.2



model G.1



model H.1

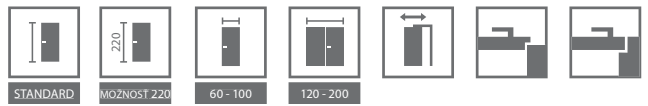

FAREBNOSŤ

Prírodná dyha Select ★★★★★☆

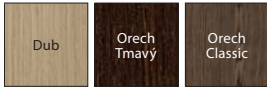

Prírodná dyha Dub ★★★★★☆



Prírodná dyha Dub Satin ★★★★★☆

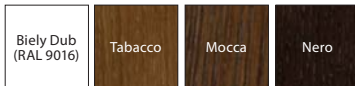

NOVINKA



Špecifikom prírodnej dyhy je možnosť výskytu rozdielov v textúre aj farbe. Tieto rozdiely nemôžu byť dôvodom pre reklamáciu.

KONŠTRUKCIA KRÍDLA

Výplň krídla tvorí stabilizačná vložka zosilnená vnútorným rámom. Rám vrátane výplne je obojstranne opláštený doskou olepenou prírodnou dyhou vysokej kvality. Dverné krídla sú doplnené hliníkovou intarziou striebornej alebo zlatej farby s hrúbkou 6 mm. Povrch krídla je chránený ekologicky bezpečnými vodnými lakmi, tvrdými prestredníctvom technológie UV (polumat). Dutinková drevotrieková výplň za príplatok.

PRÍSLUŠENSTVO V CENE KRÍDLA

- Zámok s čelom strieborný lesk alebo zlatý lesk: pre dózický kľúč, pre WC súpravu alebo prispôsobený pre cylindrickú vložku
- Príprava na skrátenie dverí, maximálne 60 mm
- Guľatá úchytka (k posuvným dverám)

ZÁRUBŇA

Odporúčané zárubne polodrážkové:

- Porta SYSTEM str. 104
- MINIMAX str. 102

Odporúčané zárubne bezpolodrážkové:

- Porta SYSTEM ELEGANCÉ str. 106
- LEVEL str. 108

POZNÁMKY

- Technické schválenie AT-15-6515/2016 ITB Varšava.
- Polodrážkové dvere vybavené 3 závesmi typu PRIME (dostupné iba v PN), bezpolodrážkové 2 závesy 3D - závesy sú balené so zárubňou.
- **VÝŠKA 220 cm – k dispozícii pre všetky modely vo verzii bez drážky.**
- Ventiláčne otvory sú dostupné v striebornej alebo zlatej farbe v 1 rade alebo vo 2 radoch.
- Možnosť ľubovoľného zostavenia rozmerov krídel pri dvojkrídlových dverách. Pri dvojkrídlových bezpolodrážkových dverách je nutné objednávať aktívne a pasívne krídlo.
- Dvojité krídlo nie je dostupné s magnetickým zámkom.

ZA PRÍPLATOK

- rozmer „100“
- výška krídla 220 cm
- ventiláčne otvory, ventiláčny výrez
- hákový zámok s bočnými úchytkami (posuvné dvere)
- tretí záves 3D (príplatok k cene zárubní)
- magnetický zámok
- vyplnenie dutinkovou drevotriekovou doskou
- pokrytie povrchom prírodnej dyhy Biely Dub Satin (RAL 9016)
- kľučka s kovaním

(str. 176)



strieborná intarzia



strieborná intarzia



Natura IMPRESS



INVESTIČNÝ RAD

Natura IMPRESS 7, Mocca



Natura IMPRESS 4, Mocca



model 1



model 3



model 4



model 7



model 8



model 9



FAREBNOSŤ

Prírodná dyha Select ★★★★★☆

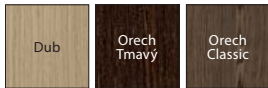

Prírodná dyha Dub ★★★★★☆



Prírodná dyha Dub Satin ★★★★★☆

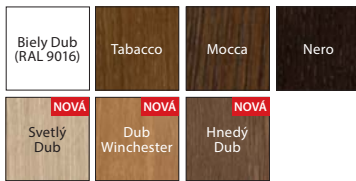

NOVINKA

Špecifikom prírodnej dyhy je možnosť výskytu rozdielov v textúre aj farbe. Tieto rozdiely nemôžu byť dôvodom pre reklamáciu.

KONŠTRUKCIA KRÍDLA

Výplň krídla predstavuje dutinková drevotrieska zosilnená vnútorným preglejkovým rámom. Rám vrátane výplne je obojstranne opláštený doskou olepenou prírodnou dyhou vysoké kvality. Na ploche krídla sú zasadené prvky reliéfovej štruktúry. Povrch krídla je chránený ekologicky bezpečnými vodnými lakmi, tvrdými prestreďníctvom technológie UV (polumat).

PRÍSLUŠENSTVO V CENE KRÍDLA

- Zámok s čelom strieborný lesk alebo zlatý lesk: pre dózický kľúč, pre WC súpravu alebo prispôbený pre cylindrickú vložku
- Príprava na skrátenie dverí, maximálne 60 mm (iba modely: 1, 3, 4).
- Tvrdené matné sklo s hr. 8 mm

ZÁRUBŇA

Odporúčané zárubne polodrážkové:

- Porta SYSTEM str. 104
- MINIMAX str. 102

Odporúčané zárubne bezpolodrážkové:

- Porta SYSTEM ELEGANCE str. 106
- LEVEL str. 108

POZNÁMKY

- Technické schválenie AT-15-6515/2016, ITB Varšava.
- Polodrážkové dvere vybavené 3 závesmi typu PRIME (dostupné iba v PN), bezpolodrážkové 2 závesy 3D – závesy sú balené so zárubňou.
- Ventilačné otvory sú dostupné v striebornej alebo zlatej farbe v 1 rade.
- Možnosť ľubovoľného zostavenia rozmerov krídel pri dvojkřídlových dverách. Pri dvojkřídlových bezpolodrážkových dverách je nutné objednávať aktívne a pasívne krídlo.
- Dvojité krídlo nie je dostupné s magnetickým zámkom.

ZA PRÍPLATOK

- rozmer „100“
- ventilačné otvory, ventilačný výrez (nie týka sa modelov so sklom)
- magnetický zámok
- tretí záves 3D (príplatok k cene zárubní)
- pokrytie povrchom prírodnej dyhy Biely Dub Satin (RAL 9016)
- kľučka s kováním

(str. 176)



reliéf Ratan



reliéf Laguna

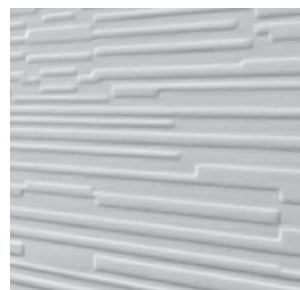

reliéf Zebra



Villadora RETRO



RAD PREMIUM

Villadora RETRO, Residence 0, Modul RETRO, Biely Dub (RAL 9016)



Villadora RETRO Residence 0, Biely Dub (RAL 9016)



Capital 0



Capital 1



Residence 0



Residence 2



Delarte 0



Delarte 1



Delarte 2



Delarte 3



Empire 0



Empire 1

FAREBNOSŤ

Prírodná dyha Dub Satin ★★★★★☆

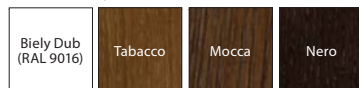

NOVINKA



Špecifikom prírodnej dyhy je možnosť výskytu rozdielov v textúre aj farbe. Tieto rozdiely nemôžu byť dôvodom pre reklamáciu.

KONŠTRUKCIA KRÍDLA

Rámo-doskové křídlo. Rám je zhotovený z borovicovej drevotriesky najvyššej kvality a drevovláknitých materiálov potiahnutých prírodnou dubovou dyhou a tiež špeciálne vybraného matného tvrdeného skla. Ozdobný rámček je zhotovený z masívneho duba. Povrch křídla je zabezpečen ekologickými vodnými lakmi, ztuženými v technológii UV (polomatný).

PRÍSLUŠENSTVO V CENE KRÍDLA

- Zámok s čelom strieborný lesk alebo zlatý lesk: pre dózický kľúč, pre WC súpravu alebo prispôsobený pre cylindrickú vložku
- Matné hladké sklo, vzor A a B (dostupné pri modeloch Empire, Capital, Delarte)
- Príprava na skrátenie dverí, maximálne 60 mm

ZÁRUBŇA

Odporúčané zárubne polodrážkové:

- Villadora RETRO str. 114

POZNÁMKY

- Technické schválenie AT-15-6515/2016, ITB Varšava.
- Dvere sú vybavené 3 závesmi zlatej farby – balené so zárubňou. Možnosť nákupu násadiet na závesy vo farbe zlatá lesklá, staré zlato (patina), strieborná lesklá – pozrite Príplatok.
- Možnosť ľubovoľného zostavenia rozmerov křídla pri dvojkrídlových dverách.
- Dvojité křídlo nie je dostupné s magnetickým zámkom.

ZA PRÍPLATOK (VARIANTY)

- ventilačné otvory v 1 rade
- magnetický zámok
- ventilačný výrez, ventilačná štrbina
- pokrytie povrchom prírodnej dyhy Biely Dub Satin (RAL 9016)
- kľučka s kováním
- krytky na závesy Villadora

bez príplatku

(str. 176)

(str. 181)



rámček drevenej výplne



zdobená výplň Villadora A



zdobená výplň Villadora B



Villadora MODERN



RAD PREMIUM

Villadora MODERN, Space S01, Orech

VÝŠKA 220

vodorovná štruktúra dreva:



Sand



Sand



Sand S01



Sand S02



Sand S03

zvislá štruktúra dreva:



Space



Space S01



Space S02



Space S03



Line



Ethno



Villadora MODERN, Space 01, Dub

Detaily si prezrite na www.porta.com.pl/dm/villadora.pdf

FAREBNOSŤ

Prírodná dyha Select ★★★★★☆

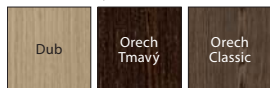

Prírodná dyha Dub ★★★★★☆



Prírodná dyha Jaseň ★★★★★☆



* Dyha Jaseň je dostupná pre Modely skupiny SPACE, vzor dyhy - kvet.

Prírodná dyha Orech ★★★★★☆



* Dyha Orech je dostupná pre Modely skupiny SPACE, vzor dyhy - kvet.

Prírodná dyha Dub Satin ★★★★★☆

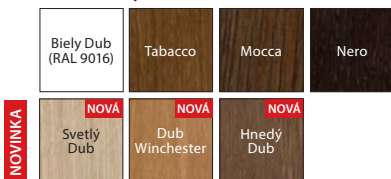

Špecifikom prírodnej dyhy je možnosť výskytu rozdielov v textúre aj farbe. Tieto rozdiely nemôžu byť dôvodom pre reklamáciu.

K Možnosť realizácie atypických výšok na Porta KONTRAKT, pozrite str. 206.

KONŠTRUKCIA KRÍDLA

Rám je zhotovený z dreva vysokej kvality, preglejky, dutinkovej drevotriesky a obojstranného obloženia z drevoláknitých dosiek pokrytých modifí kovanou dyhou select. Sklo s hrúbkou 8mm. Povrch krídla je chránený ekologicky bezpečnými vodnými lakmi, tvrdnými prestredníctvom technológie UV (polumat).

PRÍSLUŠENSTVO V CENE KRÍDLA

- Zámok s celom strieborný lesk alebo zlatý lesk: pre dózický kľúč, pre WC súpravu alebo prispôsobený pre cylindrickú vložku
- Zámok obyčajný alebo magnetický
- Mliečne sklo, bezfarebné

ZÁRUBŇA

Odporúčaná bezpodrážková zárubňa:

- Villadora MODERN str. 114

POZNÁMKY

- Technické schválenie AT-15-6515/2016, ITB Varšava.
- Dvere sú vybavené 3 závesmi zlatej farby – balené so zárubňou.
- Možnosť ľubovoľného zostavenia rozmerov krídel pri dvojkrídlových dverách.
- Dvojité krídlo nie je dostupné s magnetickým zámkom.

ZA PRÍPLATOK (VARIANTY)

- ventilačné otvory v 1 rade
- ventilačný výrez 12 mm (variant)
- magnetický zámok (variant)
- pokrytie povrchom prír. dyha Biely Dub Satin (RAL 9016)
- výška krídla 220 cm
- kľučka s kováním

bez príplatku
bez príplatku

(str. 176)



štruktúra dreva pri modeli Line



štruktúra dreva pri modeli Ethno



skrytý záves 3D



bezpečný magnetický zámok



DVERE SKLADANÉ, DVERE POSUVNÉ

Porta ALFA, BETA

Posuvný systém PORTA, ALU

Posuvný systém KOMPAKT, METAL

Ponuka posuvných dverí a posuvných systémov značky Porta umožňuje dokonalé prispôsobenie dverí miestnostiam, ktoré vyžadujú špeciálne riešenia.

V posuvných systémoch značky Porta môžete použiť dvere z akejkoľvek kolekcie, ktorá bude vyhovovať Vášmu vkusu.

Skladacie dvere

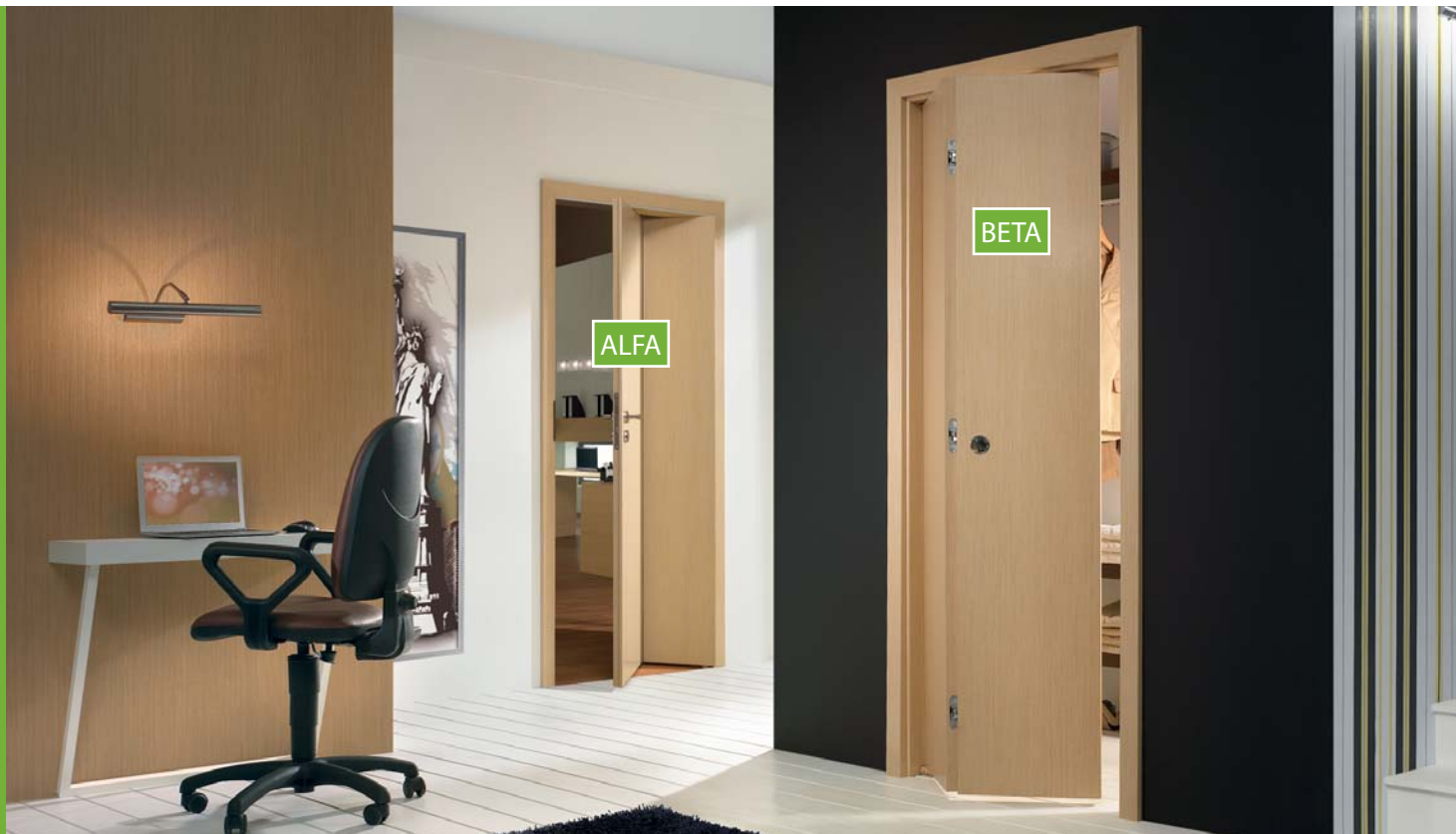

ALFA, BETA, Biely Orech

ALFA



SPÔSOB OTVÁRANIA DVERÍ (pohľad zhora)

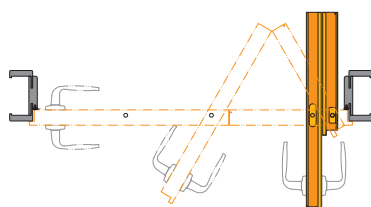

Pravé dvere



Pozrite sa na dvere ALFA:
www.porta.com.pl/dm/alfabeta.wmv

POLODRÁŽKOVÉ KRÍDLO

- Kompletná súprava sa skladá z:
- pojazďového systému (príplatok k súprave)
 - dvojprvkového krídla
 - zárubne Porta SYSTEM (modifikovanej)

BETA



SPÔSOB OTVÁRANIA DVERÍ (pohľad zhora)

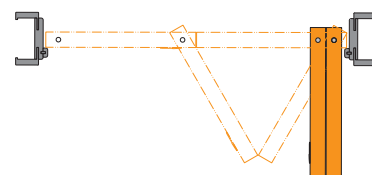

Pravé dvere



Pozrite sa na dvere BETA:
www.porta.com.pl/dm/alfabeta.wmv

BEZPOLODRÁŽKOVÉ KRÍDLO

- Kompletná súprava sa skladá z:
- pojazďového systému (príplatok k súprave)
 - dvojprvkového krídla
 - zárubne Porta SYSTEM (modifikovanej)

*POZOR: Špecifická kovania pri úplnom otvorení krídel spôsobujú zúženie priemeru priechodu (cca 10 cm).



FAREBNOSŤ

Lak Štandard



Portadecor
Portasynchro 3D



Portadur



Portaperfect 3D
CPL HQ



Vzorky farieb pozrite str. 195 – 202.

KONŠTRUKCIA KRÍDLA

Výplň krídla tvorí stabilizačná výplň „voština“ alebo dutinková drevotrieska s vnútorným pregeljkovým rámom (za príplatok). ALFA sú dvojprvkové asymetrické dvere s klasickým zámkom v krídle a protiplechom v profile zárubne. BETA sú dvojprvkové symetrické dvere, bez zámku.

PRÍSLUŠENSTVO V CENE

- Pojazdový mechanizmus
- Tesnenie
- Tri skryté závesy strieborné
- Zámok: pre dózický kľúč, pre WC súpravu alebo prispôbený pre cylindrickú vložku (ALFA)
- Protiplech zámku (ALFA)
- Gulatá úchytka (BETA)

ZÁRUBŇA

Modifikovaná zárubňa Porta SYSTEM, rozpätie nastavitelności šírky od B do K str. 104.

POZNÁMKY

- Technické schválenie AT-15-7458/2012, ITB Varšava.
- Rozmer „100“ nie je dostupný pri systéme BETA.

ZA PRÍPLATOK

- rozmer „100“ nedostupný pri systéme BETA, rozmer „100“ (iba ALFA)
- vyplnenie dutinkovou drevotrieskovou doskou
- krídlo: farby povrchov CPL 0,2 mm – SKUPINA II
- zárubňa: farby povrchov CPL 0,2 mm – SKUPINA II
- ventilačné otvory, ventilačný výrez
- cena pojazdrového systému Alfa (príplatok k sade)
- pojazdrový systém Beta v cene zárubne
- kľučka s kováním

(str. 176)

ALFA, BETA



spôsob otvárania | skladania
krídla ALFA



spôsob otvárania | skladania
krídla BETA

Posuvný systém



Posuvný systém PORTA, Porta KONCEPT A.9, Wenge White

POSUVNÉ SYSTÉMY NA STENU

PORTA



Kompletná súprava sa skladá z:

- nástenného systému
- krídla (vo verzii prevedení „posuvné“)
- zárubne (vo verzii prevedenia „tunel“)

ALU



Kompletná súprava sa skladá z:

- nástenného systému
- krídla (vo verzii prevedenia „posuvné“)
- zárubne (vo verzii prevedenia „tunel“)



60 - 100

FAREBNOSŤ

Portadecor
Portasynchro 3D
Portcortex
Super Matt

★★★★

Portadur
Fólie Premium
Prírodná dyha Select
Prírodná dyha Dub
Prírodná dyha Dub Satin

★★★★★

Portaperfect 3D
CPL HQ

★★★★★

Vzorky farieb pozrite str. 195 – 202.

POZOR! Systémy PORTA a ALU sa môžu použiť s každým krídlom z kolekcie Porta v posuvnej verzii.

KONŠTRUKCIA POSUVNÉHO SYSTÉMU PORTA

Ponúkaný systém sa skladá z kolajníc spolu s pojazdvými vozíčkmi, krycej lišty kolajníc a dorazovej časti. Krycia lišta kolajníc a dorazová časť sú vyrobené z drevotriesky a MDF materiálu. Prírodné dyhy v povrchovej úprave matný lak.

PRÍSLUŠENSTVO V CENE SYSTÉMU

- Kolajníc s pojazdvými vozíčkmi
- Protiplech zámku
- Štetinové samolepiace tesnenie
- Vodiaci trň zabezpečujúci vertikálnu stabilitu krídla montovaný do podlahy

ZÁRUBŇA

Zárubňa Porta SYSTEM vo verzii „tunel“ str. 104. Rozmery pozrite str. 189, Tabuľka 11.

POZNÁMKY

- Technické schválenie AT-15-7458/2012, ITB Varšava.
- **Súprava je univerzálna, pokiaľ ide o smer a vysunutie krídla. Smer je možné meniť usadením dorazovej časti na ľavej alebo pravej strane tunela Porta SYSTEM.**

ZA PRÍPLATOK

- farby povrchov CPL 0,2 mm – SKUPINA II
- pokrytie povrchom prírodná dyha Biely Dub Satin (RAL 9016)

KONŠTRUKCIA POSUVNÉHO SYSTÉMU ALU

Ponúkaný systém sa skladá z kolajníc a profilu pridržujúceho krídlo. Oba prvky sú vyrobené z estetického hliníka.

PRÍSLUŠENSTVO V CENE SYSTÉMU

- Vodiaci trň zabezpečujúci vertikálnu stabilitu krídla montovaný do podlahy

ZÁRUBŇA

Zárubňa Porta SYSTEM vo verzii „tunel“, rozmery pozrite str. 187, Tabuľka 7.

POZNÁMKY

- Súprava je univerzálna, pokiaľ ide o smer a vysunutie krídla.
- Na správne zostavenie systému, zárubne „tunel“ a krídla do kompletu je nutné zvoliť krídlo o jeden rozmer väčšie, napr.: pre systém „tunel“ šírku „70“ -> pre komplet krídlo „80“, pre „80“ -> „90“, pre „150“ -> 2x „80“, pre „170“ -> 2x „90“ atď.
- Bez možnosti prevedenia s hákovým zámkom..

Posuvný systém



Posuvný systém KOMPAKT, Porta KONCEPT A.9, Škandinávsky Dub

POSUVNÝ SYSTÉM PRE ZABUDOVANIE DO STENY NÁSTENNÝ SYSTÉM

KOMPAKT

SPÔSOB OTVÁRANIA DVERÍ (pohľad zhora)

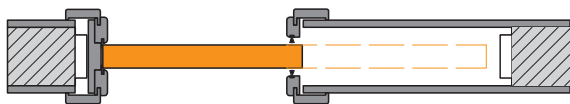

Diskrétna konštrukcia, ktorá je súčasťou sadrokartónovej steny, umožňuje montáž dverí všade tam, kde bežné dvere otvárané do priestoru narušajú koncepciu navrhnutého interiéru alebo sa nedajú použiť.

Kompletná súprava sa skladá z:

- konštrukčnej kazety
- krídla (vo verzii vyhotovenia „posuvné“)
- zárubne

METAL

SPÔSOB OTVÁRANIA DVERÍ (pohľad zhora)

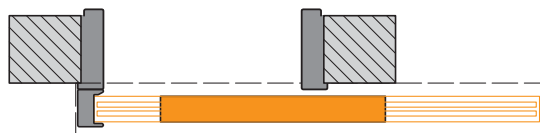

Kovový nástenný systém pre posuvné dvere je navrhnutý tak, aby podporoval umiestnenie interiérových dverí tam, kde koncept interiéru alebo obmedzený priestor vylučuje použitie otočných dverí.

Polyesterová farba ★★★★★

| | | | | | |
|---------------------|------------------------|-----------------------|---------------------|---------------------|-------------------------------------|
| Biela (RAL 9016) | Popolavá (RAL 7047) | Krémová (RAL 1001) | Hnedá (RAL 8028) | Antracit HPL/CPL | Antracit Štruktúra (RAL 7024) |
|---------------------|------------------------|-----------------------|---------------------|---------------------|-------------------------------------|

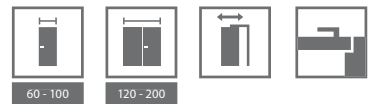

FAREBNOSŤ

Portadecor
Portasynchro 3D
Portcortex
Super Matt ★★☆☆

Portadur
Fólie Premium ★★★★★
Prírodná dyha Select
Prírodná dyha Dub
Prírodná dyha Dub Satin

Portaperfect 3D
CPL HQ ★★★★★

Vzorky farieb pozrite str. 195 – 202.

POZOR! Systémy KOMPAKT a METAL sa môžu použiť s každým krídlom z kolekcie Porta v posuvnej verzii.

KONŠTRUKCIA SYSTÉMU KOMPAKT

Ponúkaný systém sa skladá z kovovej kazety z pozinkovanej ocele spolu s kompletným pojazdovým systémom, ktorá tvorí konštrukciu vnútri steny, a zárubne zhotovenej z drevotriesky a MDF materiálu. Prírodné dyhy v povrchovej úprave matný lak.

PRÍSLUŠENSTVO V CENE SÚPRAVY

- Konštrukčná kazeta
- Kofajnica s pojazdovými vozíčkmi a vodiacim krídlo, namontovaným do podlahy
- Protiplech zámku
- Štetinové samolepiace tesnenie
- Zárubňa

ZÁRUBŇA

- Zárubňa Porta SYSTEM vo verzii „tunel“, rozmery pozrite str. 189 Tabuľka 11.

POZNÁMKY

- Systém je pripravený na montáž do sadrokartónovej priečky so šírkou 125 mm.

ZA PRÍPLATOK

- systém synchronizácie zamykania krídel pri dvojkřídlových dverách
- farby povrchov CPL 0,2 mm – SKUPINA II
- pokrytie povrchom prírodnej dyhy Biely Dub Satin (RAL 9016)

KONŠTRUKCIA SYSTÉMU METAL

Kompletný systém sa skladá z veľkej skladanej rohovej zárubne na stenu so šírkou profilu 100 mm zhotovený vo verzii „tunel“ (tzn. bez závesov, otvorov na zámkovú a drážku pod tesnenie), kofajnice s pojazdovými vozíčkmi, krycej lišty kofajnice a ďalšej dorazovej časti. Všetky prvky súpravy sú vyrobené z pozinkovaného oceľového plechu a dodávané klientovi zabalené do kartónu na zloženie na mieste montáže.

PRÍSLUŠENSTVO V CENE SÚPRAVY

- Štetinové samolepiace tesnenie
- Vodiaci trň zabezpečujúci vertikálnu stabilitu krídla montovaný do podlahy.

ZÁRUBŇA

- Zárubňa kovová/ocelová skladaná vo verzii „tunel“ „60“, „70“, „80“, „90“, „100“ rozmery pozrite str. 193, Tabuľka 11.
- Súprava je dostupná ako univerzálna (tzn. bez ľavej alebo pravej strany) a vyrábaná vo verzii na osadenie na hotovej podlahe – úroveň „0“
- Zmenu smeru vysunutia dverí je možné dosiahnuť umiestnením dorazovej časti na ľavej alebo pravej strane zárubne.

POZNÁMKY

- Technické schválenie AT-15-7458/2012, ITB Varšava.



hákový zámok



konštrukčná kazeta



nástenný systém pre posuvné dvere
METAL



ZÁRUBNE SVETLÍKY

MINIMAX

Porta SYSTEM

Porta SYSTEM ELEGANCE

LEVEL

Porta RENOVA

Porta SYSTEM GK

Villadora RETRO

Villadora MODERN

Svetlíky

Široký sortiment zárubní Porta bohatý na nezvyčajné riešenia sa Vám určite bude páčiť. Pre udržanie správnych parametrov charakteristických pre vchodové dvere, technické i kovové, je nutné použiť zárubňu kompatibilnú s ponukou Porta.

MINIMAX

K polodrážkovým dverám

Zárubne sa odporúčajú na použitie všade tam, kde sa nevyžaduje regulácia rozsahu steny.

Zárubne 100 mm predstavujú komplet ku všetkým interiérovým krídlam.

Zárubne 60 mm sú dostupné k interiérovým krídlam s fóliou Portadecor a Portasynchro 3D.

FAREBNOSŤ

Portadecor
Portasynchro 3D
Portacortex
Super Matt

★★★

Portadur
Fólie Premium
Prírodná dyha Select
Prírodná dyha Dub, Orech, Jaseň
Prírodná dyha Dub Satin
Akrylová farba UV

★★★★

Portaperfect 3D
CPL HQ 0,2 mm
Gladstone

★★★★★

Vzorky farieb pozrite str. 195 – 202.

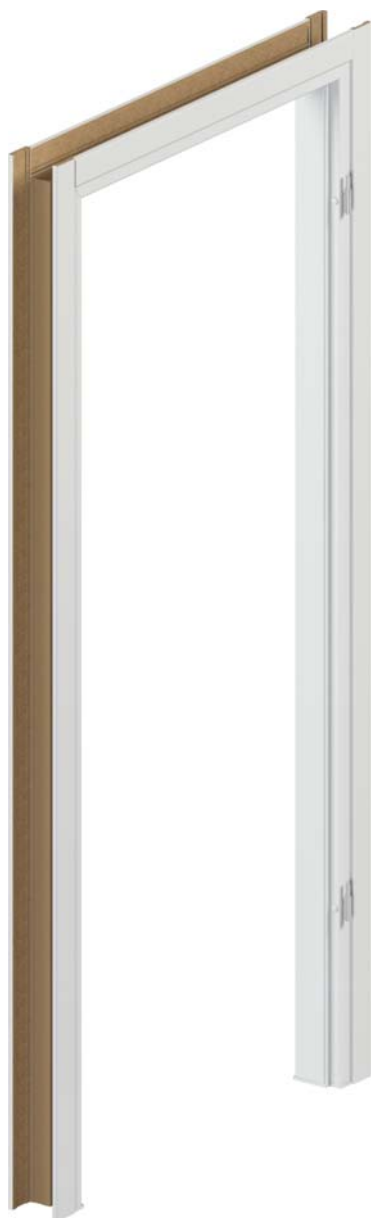

PRIEREZ ZÁRUBNE



60 mm,
základná verzia
(bez krycích lišt)



60 mm,
fólia
(s krycími lištami)



100 mm,
fólia alebo prírodná dyha
(s krycími plochými lištami)



100 mm,
fólia alebo prírodná dyha
(s krycími zaoblenými lištami)

Zárubne, krycie lišty a podvalky sú tiež dostať s fóliou pre samostatné vykonanie lakovania.

KONŠTRUKCIA ZÁRUBNE

Zárubňa sa skladá z:

- vodorovného nosníka a dvoch zvislých nosníkov zhotovených z dosky MDF, vybavených príslušným kovaním a z príslušenstva,
- obložkovej lišty (vybavenie za príplatok),
- štvrtkruhovej lišty (vybavenie za príplatok).

Zárubňa sa vyrába a dodáva klientovi v podobe kompletu prvkov určených na zloženie na mieste montáže.

Zárubňa MINIMAX pre krídla Porta GRANDE je potiahnutá podkladovou fóliou a v povrchovej úpravená emailom RAL vytvrdeným UV.

PRÍSLUŠENSTVO – V CENE ZÁRUBNE MINIMAX 60 MM

(dostupné iba s fóliami Portadecor a Portasynchro 3D)

- Tri čapové závesy štandard alebo závesy PRIME za príplatok (len v poľskej norme)
- Tri závesy v zárubni s rozmerom „100“
- Zarážky
- Príchytky, záslepky
- Kryty chrániace spodnú časť zárubne pred vlhkosťou

PRÍSLUŠENSTVO – V CENE ZÁRUBNE MINIMAX 100 MM

Syntetické fólie:

- Tri čapové závesy štandard alebo závesy PRIME za príplatok (len v poľskej norme)
- Tri závesy v zárubni s rozmerom „100“ a vo všetkých rozmeroch zárubne s fóliou
- Portadur

Prírodné dyhy:

- Tri závesy PRIME (len v poľskej norme)
- Tri komplety závesov PRIME (len v poľskej norme) v zárubni s rozmerom „90“ a „100“ (len v poľskej norme)
- Gumové tesnenie po obvode zárubne
- Kryty chrániace spodnú časť zárubne pred vlhkosťou

ROZMER ZÁRUBNE, pozrite str. 188, Tabuľka 8

Šírka 60 mm a šírka 100 mm.

„60“, „70“, „80“, „90“, „100“ a ľubovoľná kombinácia týchto rozmerov pri dvojkridlových dverách.

POZNÁMKY

- Technické schválenie AT-15-5664/2012, ITB Varšava.
- Montáž zárubne sa vykonáva v miestnostiach s dokončenými stenami (napr. tapety) a podlahou (napr. parkety).
- Zárubňa so šírkou 100 mm je možné objednávať aj vo verzii „tunel“ (tzn. vo vyhotovení bez drážky a tesnenia, závesov a protiplechu k zámku).
- MINIMAX 60 mm bez farieb Jaseň Capri.
- Zárubne a lišty sú dostupné v nelakovanej verzii (pre samostatné vykonanie konečnej úpravy).

ZA PRÍPLATOK

- zárubňa: farby povrchov CPL 0,2 mm - SKUPINA II
- zárubňa: prírodná dyha Orech
- zárubňa: prírodná dyha Dub Satin Biely
- lišty: prírodná dyha Dub Satin Biely
- štvrtkruhová lišta: prírodná dyha Dub Satin Biely
- závesy PRIME (dostupné iba v PN)

PRÍKLADY MONTÁŽE

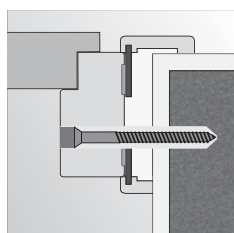

montáž do peny a kotvy do murovanej steny

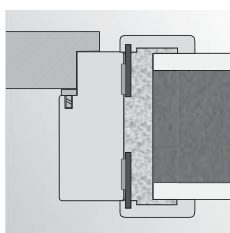

montáž do peny do murovanej steny

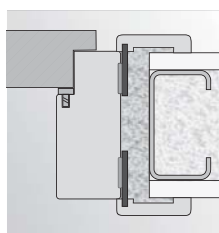

montáž do peny do steny zo sadrokartónovej dosky

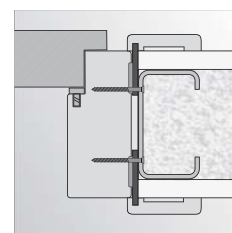

montáž na skrutky do steny zo sadrokartónovej dosky

Porta SYSTEM

Regulovaná zárubňa s lištami 60 mm a 80 mm

Ľahká montáž. Regulovaná zárubeň Porta SYSTEM môže byť skompletizovaná so všetkými druhmi interiérových krídel.

Modul Retro Vám umožní doceliť úplne odlišné a nové štylizácie dverí.

FAREBNOSŤ

Portadecor
Portasynchro 3D
Portacortex
Super Matt

★★★

Portadur
Fólie Premium
Prírodná dyha Select
Prírodná dyha Dub, Jaseň, Orech
Prírodná dyha Dub Satin
Akrylová farba UV

★★★★

Portaperfect 3D
CPL HQ 0,2 mm
Gladstone

★★★★★

Vzorky farieb pozrite str. 195 – 202.

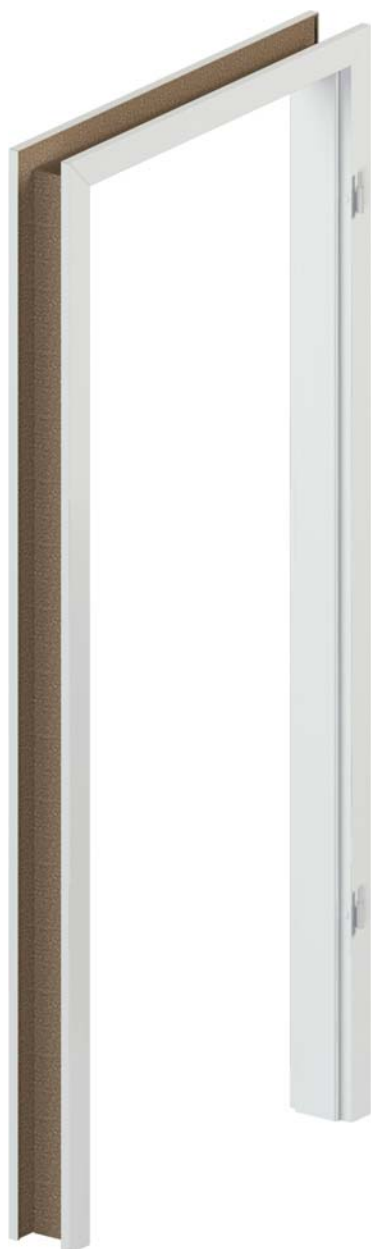

PRIEREZ ZÁRUBNE



Porta SYSTEM



Porta SYSTEM
+ Regulujúci panel*



Porta SYSTEM
+ Modul RETRO

ROZSAH REGULÁCIE ZÁRUBNE



minimum



maximum

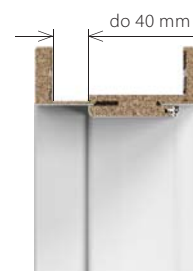

maximálna
zárubňa s predĺženým perom
voľiteľné za príplatok

ZROZSAH ŠÍRKY REGULAČNÍHO PANELU



základná verzia



verzia s regulačným panelom
(80, 160 mm)

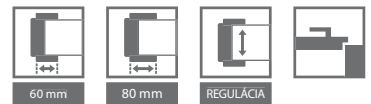

Rozsah hrúbky steny ZÁRUBNE PORTA SYSTEM

| | |
|---------|--|
| A | 75 ÷ 95 |
| B, C | 95 ÷ 115 120 ÷ 140 |
| D, E | 140 ÷ 160 160 ÷ 180 |
| F, G, H | 180 ÷ 200 200 ÷ 220 220 ÷ 240 240 ÷ 260 |
| I, J, K | 260 ÷ 280 280 ÷ 300 |

Rozsah hrúbky steny Regulujúci panel pre zárubne Porta SYSTEM

| | |
|-------|-------------------------------|
| typ A | (80 mm) horizontálne |
| typ B | (160 mm) horizontálne |
| typ A | (80 mm) vertikálne (súprava) |
| typ B | (160 mm) vertikálne (súprava) |

KONŠTRUKCIA ZÁRUBNE

Zárubňa sa skladá z:

- hlavných nosníkov: vodorovného a dvoch zvislých zhotovených z materiálov na báze dreva, a vybavených nevyhnutnými prvkami kovania a z príslušenstva
- obložkových lišt (60, 80 mm)

Zárubňa Porta SYSTEM je vyrábaná a dodávaná klientovi v podobe kompletu prvkov určených na zloženie na mieste montáže.

Porta SYSTEM pre krídla Porta GRANDE je potiahnutá podkladovou fóliou a v povrchovej úprave emailom RAL vytvrdzeným UV.

PRÍSLUŠENSTVO – V CENE ZÁRUBNE

Syntetické Fólie:

- Dva alebo tri čapové závesy štandard alebo závesy PRIME za príplatok (len v poľskej norme)
- Tri závesy v zárubni s rozmerom „100“ a vo všetkých rozmeroch zárubne s fóliou Portadur
- Gumové tesnenie po obvode zárubne

Prírodné dyhy:

- Dva alebo tri komplety čapových závesov PRIME (len v poľskej norme)
- Tri komplety závesov PRIME (len v poľskej norme) v zárubni s rozmermi „90“ a „100“ vo všetkých u prírodných dýh select
- Gumové tesnenie po obvode zárubne

ROZMER ZÁRUBNE, pozrite str. 188, Tabuľka 8

Na rozpätie šírky steny (A–K) „60“, „70“, „80“, „90“, „100“, „110“ a „120“ ÷ „200“ a jednokrídlové „60“ ÷ „90“ s bočným panelom „40“¹.

Rozsahy regulácie zárubne:

A (75-95), B (95-115), C (120-140), D (140-160), E (160-180), F (180-200), G (200-220), H (220-240), I (240-260), J (260-280), K (280-300)

POZNÁMKY

- Technické schválenie AT-15-5664/2012, ITB Varšava.
- Montáž zárubne sa vykonáva v miestnostiach s dokončenými stenami (napr. tapety) a podlahou (napr. parkety).
- Zárubňu je možné objednávať aj vo verzii „tunel“ (tzn. vo vyhotovení bez drážky a tesnenia, závesov a protiplechu k zámku).
- Modul RETRO nie je dostupný v povrchovej úprave CPL HQ, s fóliou Premium a Gladstone.

ZA PRÍPLATOK (VARIANTY)

- zárubňa: farby povrchov CPL 0,2 mm - SKUPINA II
- zárubňa: prírodná dyha Orech
- zárubňa: prírodná dyha Dub Satin Biely
- regulujúci panel: prírodná dyha Dub Satin Biely
- koruny: prírodná dyha Dub Satin Biely
- ozdobné lišty: prírodná dyha Dub Satin Biely
- závesy PRIME (dostupné iba v PN)
- príprava pre samozatvárač

1 Týka sa iba zárubne s prírodnou dyhou.

Porta SYSTEM ELEGANCE

Regulovaná bezpoldrážková zárubňa s lištami 80 mm

Interiérová zárubňa odporúčaná pre dverné
krídla pripravené v bezpoldrážkovej verzii.
Regulovaná zárubňa na ľahkú montáž.

FAREBNOSŤ

Portadecor
Portasynchro 3D
Portacortex
Super Matt

★★★

Portadur
Fólie Premium
Prírodná dyha Select
Prírodná dyha Dub, Jaseň, Orech
Prírodná dyha Dub Satin
Akrylová farba UV

★★★★

Portaperfect 3D
CPL HQ 0,2 mm
Gladstone

★★★★★

Vzorky farieb pozrite str. 195 – 202.



PRIEREZ ZÁRUBNE



profil zárubne
– široká lišta 80 mm

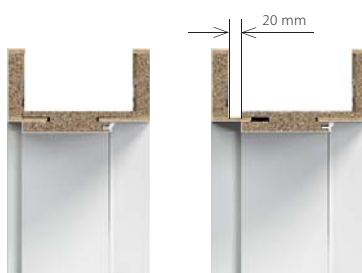

minimum

maximum

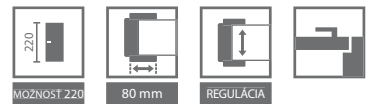

Rozsah hrúbky steny

| | |
|---------|-------------------------------------|
| B, C | 95 ÷ 115 120 ÷ 140 |
| D, E | 140 ÷ 160 160 ÷ 180 |
| F, G, H | 180 ÷ 200 200 ÷ 220 220 ÷ 240 |
| I, J, K | 240 ÷ 260 260 ÷ 280 280 ÷ 300 |

PRÍPRAVA DVEROVÝCH OTVOROV

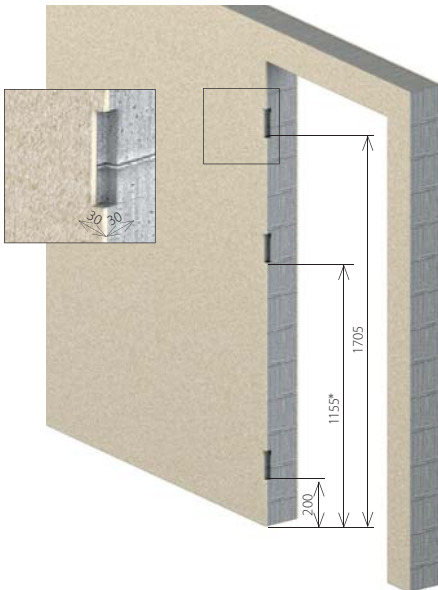

* Stredový záves je iba v rozmere 100

ZÁRUBŇA ODPORUČANÁ PRE KOLEKCIU KRÍDEL

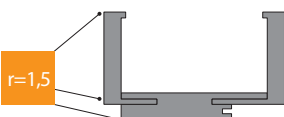

zárubňa PS ELEGANCE pre kolekciu Porta GRANDE



záves 3D (zavreté dvere)



záves 3D (otvorené dvere)

KONŠTRUKCIA ZÁRUBNE

Zárubňa sa skladá z:

- hlavných nosníkov: vodorovného a dvoch zvislých zhotovených z materiálov na báze dreva a vybavených nevyhnutnými prvkami kovania a z príslušenstva, obložkových lišt 80 mm.
- Polomer krycej lišty „na hranu“ pre prírodné dyhy Standard, Select, Satin. Polomer krycej lišty 1,5 mm pre fólie: Portadecor, Portasynchro 3D, Portadur a Portacortex, Super Matt, Portaperfect 3D. Polomer krycej lišty 3 mm laminát CPL HQ 0,2 mm.
- Zárubňa Porta SYSTEM ELEGANCE sa vyrába a dodáva klientovi ako komplet prvkov určených na zloženie na mieste montáže.
- Zárubňa PS ELEGANCE pre krídla Porta GRANDE je potiahnutá podkladovou fóliou a v povrchovej úpravení emailom RAL vytvrdným UV.

PRÍSLUŠENSTVO – V CENE ZÁRUBNE

- Dva komplety regulovaných 3D závesov
- Gumové tesnenie po obvode zárubne

ROZMER ZÁRUBNE, pozrite str. 188, Tabuľka 8

- V desiatich rozpätiach šírky steny, od 95 mm do 300 mm:
- „60“, „70“, „80“, „90“, „100“ a „120“ ÷ „200“.

POZNÁMKY

- Technické schválenie AT-15-5664/2012, ITB Varšava.
- Montáž zárubne sa vykonáva v miestnostiach s dokončenými stenami (napr. tapety) a podlahou (napr. parkety).
- **S ohľadom na protiplech závesov nutné brať zreteľ pri zhotovovaní montážneho otvoru, pozrite Návod.**
- Zárubňu je možné objednávať aj vo verzii „tunel“ (tzn. vo vyhotovení bez drážky a tesnenia, závesov a protiplechu k zámku) - výhradne s prírodnou dyhou.
- Požadovaný tretí záves s rozmerom „100“.
- **Výška zárubne 220 cm dostupná iba s prírodnou dyhou.**
- **Tretí záves v štandarde.**

ZA PRÍPLATOK

- zárubňa: prírodná dyha Orech
- zárubňa: prírodná dyha Dub Satin Biely
- tretí záves 3D
- zosilnenie pre samozatvárač
- výška zárubne 220 cm
- obložkové lišty 100 mm (vzťahuje sa na výšku 220 cm)

Regulovaná zárubňa Prejdite na vyššiu úroveň

Regulovaná bezpolodrážková zárubňa
s lištami 80 mm a horným panelom
s výškou 20 alebo 100 cm.

FAREBNOSŤ

Portadecor
Portasynchro 3D
Portacortex
Super Matt

★★★

Fólie Premium
Prírodná dyha Standard
Prírodná dyha Satin
Prírodná dyha Select
Akrylová farba UV

★★★★

Portaperfect 3D

★★★★★

Vzorky farieb pozrite str. 195 – 202.

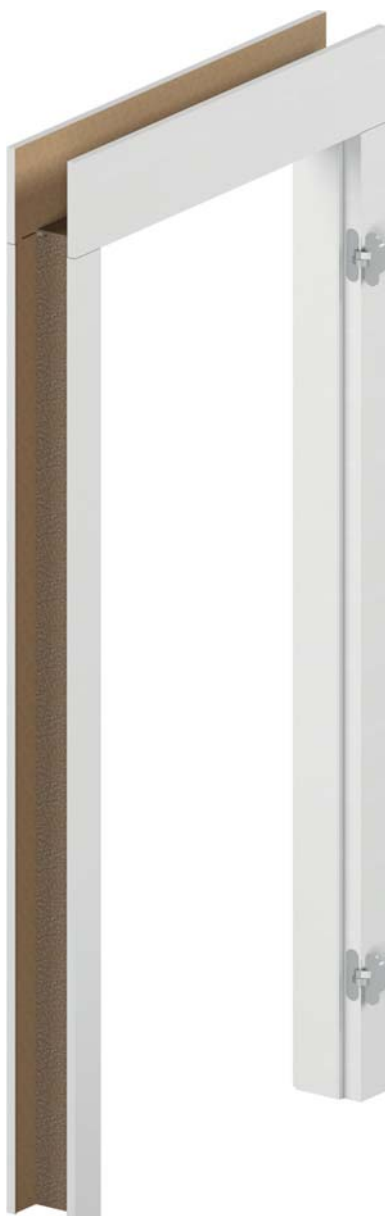

PRIEREZ ZÁRUBNE

Možnosť samostatného
skrátienia na požadovanú
výšku.

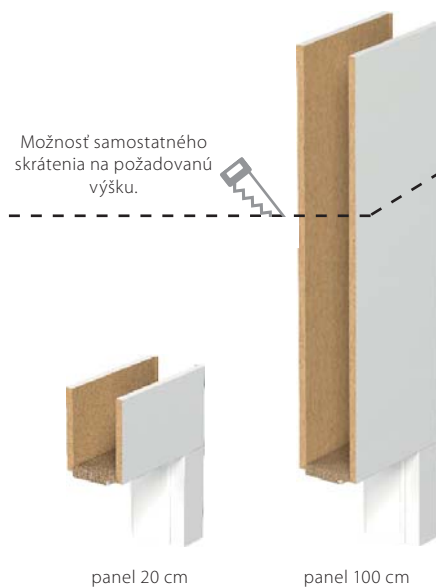

ROZSAH REGULÁCIE ZÁRUBNE

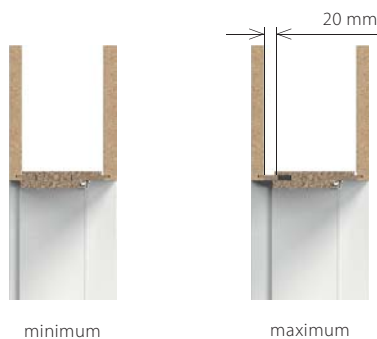



Rozsah hrúbky steny

ZÁKLAD ZÁRUBNE

| | |
|---------|-------------------------------------|
| B, C | 95 ÷ 115 120 ÷ 140 |
| D, E | 140 ÷ 160 160 ÷ 180 |
| F, G, H | 180 ÷ 200 200 ÷ 220 220 ÷ 240 |
| I, J, K | 240 ÷ 260 260 ÷ 280 280 ÷ 300 |

Horné panely

200 mm (2x)

1000 mm (2x)

200 a 1000 mm (1/1)

■ PRIEREZ ZÁRUBNE

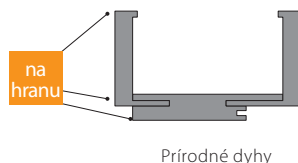
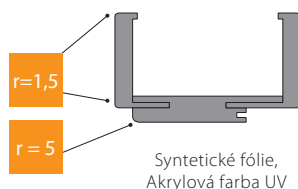

* bez horných panelov

KONŠTRUKCIA ZÁRUBNE

Zárubňa sa skladá z:

- hlavných nosníkov: vodorovného (nadpražie s perami spájajúcimi panel) a dvoch zvislých zhotovených z materiálov na báze dreva a vybavených nevyhnutnými prvkami kovania a príslušenstvom,
- obložkových líšt (80 mm),
- 2 vodorovných panelov (objednávaných ako samostatná položka). Polomer krycej lišty „na hranu“ pre prírodné dyhy Standard, Select, Satin. Polomer krycej lišty 1,5 mm pre fólie: Portadecor, Portasynchro 3D, Portacortex, Super Matt, Portaperfect 3D. Zárubňa LEVEL je vyrábaná a dodávaná klientovi ako komplet prvkov určených na zloženie na mieste montáže. Zárubňa LEVEL pre krídla Porta GRANDE je potiahnutá podkladovou fóliou a v povrchovej úpravené emailom RAL vytvrdeným UV. Vodorovná štruktúra dreva iba pri farbách Jaseň Capri 1, 2, 3.

PRÍSLUŠENSTVO – V CENE ZÁRUBNE

- Tri komplety regulovaných 3D závesov
- Gumové tesnenie po obvode zárubne

ROZMER ZÁRUBNE, *pozrite str. 188, Tabuľka 8*

V desiatich rozpätiach šírky steny, od 95 mm do 300 mm:
„60“, „70“, „80“, „90“, „100“.

Dvojkridlová zárubňa – Porta KONTRAKT, *pozrite str. 206.*

POZNÁMKY

- Technické schválenie AT-15-5664/2012, ITB Varšava.
- Montáž zárubne sa vykonáva v miestnostiach s dokončenými stenami (napr. tapety) a podlahou (napr. parkety).
- **S ohľadom na protiplech závesov nutné brať zreteľ pri zhotovovaní montážneho otvoru, pozrite Návod.**

ZA PRÍPLATOK

- zárubňa: prírodná dyha Dub Satin Biely
- panel 200 mm (2x) prírodná dyha Dub Satin Biely
- panel 1000 mm (2x) prírodná dyha Dub Satin Biely
- tretí záves 3D
- zosilnenie pre samozatvárač

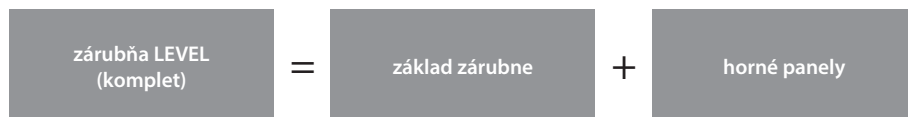

Pozrite sa na montáž zárubne LEVEL:
www.porta.com.pl/dm/montazosclevel.wmv



Zárubňa v dvojkridlovej verzii a v CPL HQ
v Porta KONTRAKT, *pozrite str. 206*

RENOVA

Jednoduchá rekonštrukcia bytu

Dajte svojmu bytu jedinečný charakter.

Toto riešenie umožňuje výmenu dverí bez odstránenia starej zárubne.

FAREBNOSŤ

Portadecor
Portasynchro 3D
Portacortex
Super Matt

★★★

Portadur
Fólie Premium

★★★★

Portaperfect 3D
CPL HQ 0,2 mm

★★★★★

Vzorky farieb pozrite str. 195 – 202.

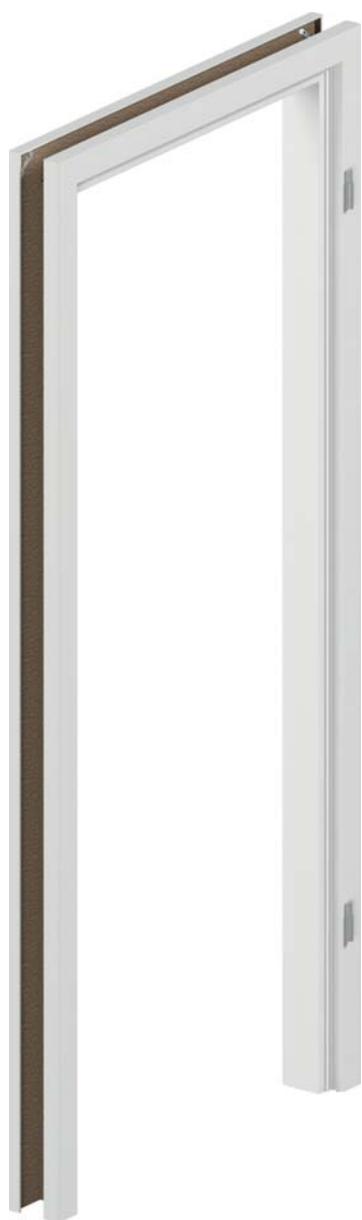

PRIEREZ ZÁRUBNE



ROZSAH REGULÁCIE ZÁRUBNE



minimum



maximum

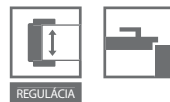

Rozsah hrúbky steny

ZÁKLAD ZÁRUBNE

| | |
|---------|-------------------------------------|
| S, A | 55 ÷ 75 75 ÷ 95 |
| B, C | 95 ÷ 115 120 ÷ 140 |
| D, E | 140 ÷ 160 160 ÷ 180 |
| F, G, H | 180 ÷ 200 200 ÷ 220 220 ÷ 240 |
| I, J | 240 ÷ 260 260 ÷ 280 |

KONŠTRUKCIA ZÁRUBNE

Zárubňa sa skladá z:

- hlavných nosníkov: vodorovného a dvoch zvislých zhotovených z materiálov na báze dreva,
- obložkových líšt.

Zárubňa Porta RENOVA je vyrábaná a dodávaná klientovi ako komplet prvkov určených na zloženie na mieste montáže.

PRÍSLUŠENSTVO – V CENE ZÁRUBNE

- Tri čapové závesy standard
- Tri závesy v zárubni o rozmeroch „100“ – „110“ a vo všetkých rozmeroch zárubne s fóliou Portadur

ROZMER ZÁRUBNE, pozrite str. 188, Tabuľka 8

Na rozpätie šírky steny („5“ + A-J) „60“, „70“, „80“, „90“, „100“, „110“.

POZNÁMKY

- Zárubňa Porta RENOVA je k dispozícii s dokumentáciou pre jednorazové použitie.
- Montáž zárubne sa vykonáva v miestnostiach s dokončenými stenami (napr. tapety) a podlahou (napr. parkety).
- Zárubňu so šírkou 100 mm je možné objednávať aj vo verzii „tunel“ (tzn. vo vyhotovení bez drážky a tesnenia, závesov a protiplechu k zámku).
- Pre zárubňu je možné objednávať rozšírenie v podobe nastaviteľného panelu.
- K tejto zárubni je potrebné objednávať **kridla so zámkom 60 mm**, môžete použiť kridla so štandardným zámkom, za predpokladu, že použitá kľučka s rozetou alebo štítom má šírku max 44 mm.
- **Pri zameriavaní inštalovanej zárubne je nutné vziať do úvahy všetky nerovnosti, zakrivenia a to ako u zárubne, tak u steny.**

Vzhľadom na zložitú montáž sa odporúča využiť služby Autorizovanej montážnej skupiny.

ZA PRÍPLATOK

- zárubňa: prírodná dyha Orech
- zárubňa: prírodná dyha Dub Satin Biely

PONUKA PORTA RENOVA ZAHŔŇA:

- zárubňa: farby povrchov CPL 0,2 mm - SKUPINA II
- zárubňa: Porta RENOVA pre kridla od A do J + rozmer „5“ – 55÷75 tunel od A do J
- nosníky s cudzím perom (používané pre rozšírenie zárubne Porta RENOVA) od A do J

Porta SYSTEM GK

Regulovaná zárubňa

Zárubňa je určená pre sklenené krídla zhotovené podľa poľských noriem.

Iba takto vybraný komplet zaručuje vysoké úžitkové vlastnosti a spokojnosť s nákupom.

FAREBNOSŤ

Portadecor
Portasynchro 3D
Portacortex
Super Matt

★★★

Portadur
Fólie Premium
Prírodná dyha Select
Prírodná dyha Dub, Jaseň, Orech
Prírodná dyha Dub Satin
Akrylová farba UV

★★★★

Portaperfect 3D
CPL HQ 0,2 mm
Gladstone

★★★★★

Vzorky farieb pozrite str. 195 – 202.



PRIEREZ ZÁRUBNE



protiplech k zámku

ROZSAH REGULÁCIE ZÁRUBNE



minimum



maximum



Rozsah hrúbky steny

| | |
|---------|-------------------------------------|
| A | 75 ÷ 95 |
| B, C | 95 ÷ 115 120 ÷ 140 |
| D, E | 140 ÷ 160 160 ÷ 180 |
| F, G, H | 180 ÷ 200 200 ÷ 220 220 ÷ 240 |
| I, J, K | 240 ÷ 260 260 ÷ 280 280 ÷ 300 |

Zárubne potiahnuté prírodnými dyhami sú tiež k dispozícii v nelakovanej verzii
– pre samostatné vykonanie konečnej úpravy.

KONŠTRUKCIA ZÁRUBNE

Zárubňa sa skladá z:

- hlavných nosníkov: vodorovného a dvoch zvislých zhotovených z materiálov na báze dreva,
 - obložkových líšt.
- Zárubňa Porta SYSTEM GK sa vyrába a dodáva klientovi ako komplet prvkov určených na zloženie na mieste montáže.

PRÍSLUŠENSTVO – V CENE ZÁRUBNE

- Protiplech zámku (krátky)
 - Gumové tesnenie po obvode zárubne
 - Puzdrá na závesy 2 kusy pre rozmery „60“ ÷ „90“, 3 kusy pre rozmer „100“
- POZOR! závesy sa nedodávajú v komplete so zárubňou**

ROZMER ZÁRUBNE, pozrite str. 188, Tabuľka 8

- V jedenástich rozpätiach šírky steny, od 75 mm do 300 mm:
- „60“, „70“, „80“, „90“, „100“

POZNÁMKY

- Technické schválenie AT-15-5664/2012, ITB Varšava.
- Montáž zárubne sa vykonáva v miestnostiach s dokončenými stenami (např. tapety) a podlahou (např. parkety).

ZA PRÍPLATOK

- zárubňa: prírodná dyha Orech
- zárubňa: prírodná dyha Dub Satin Biely

PREZENTÁCIA PRÍKLADOVÝCH SKLENENÝCH KRÍDEL



Príklady výrobcov sklenených krídel:

- GIPSY KINGS – www.szklanedrzwi.pl
- JA-GLAS – www.ja-glas.pl
- JAK SZKŁO – www.jakszklo.pl
- W-M GLASS – www.wmglass.com.pl
- VILLA GLASS STUDIO – www.villa.com.pl

cena kompletu sklenených dverí

=

cena sklenej výplne

+

cena zárubne
Porta SYSTEM GK

+

cena kovania

Porta KMI Poland

Villadora RETRO, MODERN

Regulovaná zárubňa RETRO

Interiérové zárubne odporúčané pre krídla Villadora. Regulovaná zárubňa na ľahkú montáž.

Regulovaná zárubňa MODERN

Interiérové zárubne odporúčané pre krídla Villadora. Regulovaná zárubňa na ľahkú montáž.

FAREBNOSŤ

Prírodná dyha Dub Satin

★★★★

Vzorky farieb pozrite str. 195 – 202.

Prírodná dyha Select
Prírodná dyha Dub, Jaseň, Orech
Prírodná dyha Dub Satin

★★★★

Vzorky farieb pozrite str. 195 – 202.



PRIEREZ ZÁRUBNE VILLADORA RETRO



PRIEREZ ZÁRUBNE VILLADORA MODERN



ROZSAH REGULÁCIE ZÁRUBNE



ZÁRUBNE VILLADORA RETRO

Rozsah hrúbky steny

| | |
|---|--------------|
| A | 75 ÷ 95 mm |
| B | 95 ÷ 115 mm |
| C | 120 ÷ 140 mm |
| D | 140 ÷ 160 mm |
| E | 160 ÷ 180 mm |
| F | 180 ÷ 200 mm |
| G | 200 ÷ 220 mm |
| H | 220 ÷ 240 mm |
| I | 240 ÷ 260 mm |
| J | 260 ÷ 280 mm |
| K | 280 ÷ 300 mm |

ZÁRUBNE VILLADORA MODERN

Rozsah hrúbky steny

| | |
|---|--------------|
| B | 95 ÷ 115 mm |
| C | 120 ÷ 140 mm |
| D | 140 ÷ 160 mm |
| E | 160 ÷ 180 mm |
| F | 180 ÷ 200 mm |
| G | 200 ÷ 220 mm |
| H | 220 ÷ 240 mm |
| I | 240 ÷ 260 mm |
| J | 260 ÷ 280 mm |
| K | 280 ÷ 300 mm |

Modul RETRO

Koruna (súprava / 1str.)

Ozdobné lišty (súprava / 1str.)

Koruna + lišty (súprava / 1 str.)

VILLADORA RETRO

KONŠTRUKCIA ZÁRUBNE

Zárubňa sa skladá z:

- hlavných nosníkov: vodorovného a dvoch zvislých zhotovených z materiálov na báze dreva a vybavených nevyhnutnými prvkami kovania a z príslušenstva, obložkových lišt.

Zárubňa Villadora Retro sa vyrába a dodáva klientovi ako komplet prvkov určených na zloženie na mieste montáže.

PRÍSLUŠENSTVO – V CENE ZÁRUBNE

- Tri komplety čapových závesov s reguláciou 3D
- Gumové tesnenie po obvode zárubne

ROZMER ZÁRUBNE, pozrite str. 184, Tabuľka 1

Na rozpätie šírky steny (A-K): „60“, „70“, „80“, „90“, „100“ a „120“ ÷ „200“.

POZNÁMKY

- Technické schválenie AT-15-5664/2012, ITB Varšava.
- Montáž zárubne sa vykonáva v miestnostiach s dokončenými stenami (napr. tapety) a podlahou (napr. parkety).
- Modul RETRO je dostupný pre zárubne Villadora Retro.

ZA PRÍPLATOK

- zárubňa: prírodná dyha Dub Satin Biely
- koruny: prírodná dyha Dub Satin Biely
- ozdobné lišty: prírodná dyha Dub Satin Biely

VILLADORA MODERN

KONŠTRUKCIA ZÁRUBNE

Zárubňa sa skladá z:

- hlavných nosníkov: vodorovného a dvoch zvislých zhotovených z materiálov na báze dreva a vybavených nevyhnutnými prvkami kovania a z príslušenstva, obložkových lišt.

2 uholníkov (panelov) vodorovných vo verzii PLUS.

Ponúkame 4 možnosti konštrukcie:

- výška 2.0 štandard – lišty so šírkou 80 mm, nosníky a lišty zrezané na spojenie pod uhlom 45°
- výška 2.2 štandard – lišty so šírkou 100 mm, nosníky a lišty zrezané na spojenie pod uhlom 45°
- výška 2.0 PLUS – lišty zvislé so šírkou 80 mm, vodorovné lišty so šírkou 200 mm, nosníky a lišty zrezané na spojenie pod uhlom 90°
- výška 2.2 PLUS – lišty zvislé so šírkou 100 mm, vodorovné lišty so šírkou 200 mm, nosníky a lišty zrezané na spojenie pod uhlom 90°

Krycie lišty, panely a nosníky majú profil hrany „na hranu“.

Zárubňa Villadora Modern sa vyrába a dodáva klientovi ako komplet prvkov určených na zloženie na mieste montáže.

PRÍSLUŠENSTVO – V CENE ZÁRUBNE

- Tri komplety regulovaných závesov 3D pre normy výšky 2.0 a 2.2
- Gumové tesnenie po obvode zárubne

ROZMER ZÁRUBNE, pozrite str. 184, Tabuľka 1

Na rozpätie šírky steny (B-K): „60“, „70“, „80“, „90“, „100“ a „120“ ÷ „200“.

POZNÁMKY

- Technické schválenie AT-15-5664/2012, ITB Varšava.
- Montáž zárubne sa vykonáva v miestnostiach s dokončenými stenami (napr. tapety) a podlahou (napr. parkety).
- **S ohľadom na protiplech závesov nutné brať zreteľ pri zhotovovaní montážneho otvoru, pozrite Návod.**

ZA PRÍPLATOK

- zárubňa: prírodná dyha Dub Satin Biely
- zárubňa: prírodná dyha Orech
- príprava pre samozatvárač
- zárubeň ve verzii PLUS

Svetlíky

Regulovaná zárubňa

Na zasklenie deliacích priečok a presvetlenie miestností sa vyplatí použiť moderné a funkčné riešenie v podobe svetlíkov.

Vďaka svetlíkom môžu byť miestnosti rozdelené bez straty svetla.

FAREBNOSŤ

Portadecor
Portasynchro 3D
Portacortex
Super Matt

★★★

Portadur
Prírodná dyha Select
Prírodná dyha Dub, Jaseň, Orech
Prírodná dyha Dub Satin
Akrylová farba UV

★★★★

Portaperfect 3D
CPL HQ 0,2 mm

★★★★★

Vzorky farieb pozrite str. 195 – 202.

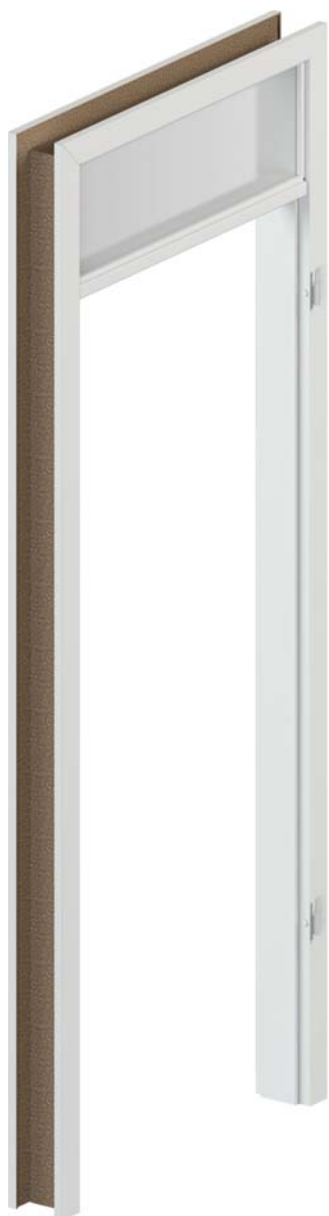

PRIEREZ ZÁRUBNE



samostatný svetlík

ROZSAH REGULÁCIE SVETLÍKA PORTA SYSTEM



minimum

maximum

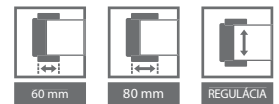

Rozsah hrúbky steny

| | |
|---------|-------------------------------------|
| A | 75 ÷ 95 |
| B, C | 95 ÷ 115 120 ÷ 140 |
| D, E | 140 ÷ 160 160 ÷ 180 |
| F, G, H | 180 ÷ 200 200 ÷ 220 220 ÷ 240 |
| I, J, K | 240 ÷ 260 260 ÷ 280 280 ÷ 300 |

KONŠTRUKCIA ZÁRUBNE

Svetlíky sa skladajú z hlavných nosníkov (dvoch vodorovných a dvoch zvislých zhotovených z materiálov na báze dreva), z kompletu okenných líšt, spojov hlavných nosníkov a obložkových líšt. Svetlík sa vyrába a dodáva klientovi ako komplet prvkov určených na zloženie na mieste montáže.

PRÍSLUŠENSTVO – V CENE ZÁRUBNE

- V rozpätí šírky steny, od 75 mm do 300 mm.
- Svetlíky spojené s Porta SYSTEM (str. 189, Tabuľka 12), štandardná výška v drážke predstavuje 270 mm. H_{gr} , H_{pr} , H_z + 302 mm výšky zárubne Porta SYSTEM.
- Svetlík je samostatne dostupný v rozmeroch šírky a výšky „40“, „50“, „60“, „70“, „80“, „90“, „100“ a „120“ ÷ „220“.
- Maximálny rozmer nadsvetlíka je obmedzený plochou skla, ktorá nesmie prekročiť 3 m².

POZNÁMKY

- Technické schválenie AT-15-5664/2012, ITB Varšava.
- **Svetlík nie je vybavený sklom. Odporúča sa použitie skla s hrúbkou 4–6 mm.**
- Montáž nadsvetlíka je nutné vykonávať v miestnostiach s dokončenými stenami (napr. tapety) a podlahou (napr. parkety).
- **Rozmerové skupiny a názorné výkresy, pozrite str. 182.**

ZA PRÍPLATOK

- zárubňa: farby povrchov CPL 0,2 mm – SKUPINA II
- zárubňa: prírodná dyha Orech
- zárubňa: prírodná dyha Dub Satin Biely

KONŠTRUKCIA SVETLÍKA





07 TECHNICKÉ DVERE

Akustické 27 dB, 32 dB
Porta SILENCE 37 dB, EI 30
Akustické 42 dB
Protipožiarne EI 30, EI 60
ENDURO
AQUA

Podrobnejšie informácie nájdete
v INVESTIČNOM KATALÓGU

sk.portadoors.com/do-pobrania



VÝROBKY
PORTA STEEL



V sekcii technické dvere
Vám predstavujeme výrobky
dobře známe v investíciach.
Ponúkame akustické dvere,
technické, rovnako
ako protipožiarne.

Akustické 27 dB, 32 dB



Trieda akustickej izolácie:

Rw=31 dB*

Rw=35 dB*

Fotografia predstavuje príklad netypickej realizácie Porta KONTRAKT, pozri str. 206.

Viac modelov pozrite str. 134



Model OFFICE 8, Nugát Tmavý

V CENE DVERÍ

- krídlo
- zárubňa

DVERE 27 dB, 32 dB MAJÚ ZVUKOVÚ IZOLÁCIU TRIEDY:

- Rw=27 dB (27-31 dB)
- Rw=32 dB (32-36 dB)

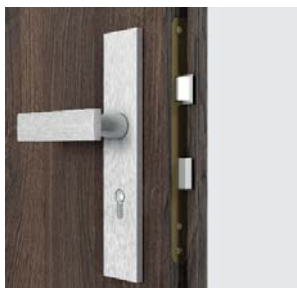

záмок pre patentovú vložku



Prahové pohyblivé tesnenie v krídle



čapový záves 27dB



FAREBNOSŤ

Prírodná dyha Select ★★★★★
 Prírodná dyha Dub, Jaseň, Orech
 Prírodná dyha Dub Satin
 Termofólia PVC imitácia dreva

CPL HQ 0,2 mm ★★★★★

CPL HQ 0,7 mm ★★★★★
 Gladstone

Vzorky farieb *pozri str. 195 – 202.*

POZOR! Prírodné dyhy (okrem Prírod. dyhy Jaseň a Orech), ktoré je možné vyrobiť vo zvislom alebo vodorovnom usporiadaní vrstiev (pre krídlo).

POZOR! Ku vstupným dverám odporúčame CPL alebo Gladstone, obzvlášť pri použití vo verejných budovách.

PRÍSLUŠENSTVO

- Tri čapové závesy
- Zámok prispôsobený pre cylindrickú vložku
- Prahové automaticky padacie zvislé
- Tesnenie v zárubni
- Zárubňa

ZÁRUBŇA

- Zárubňa Porta SYSTEM regulovaná (dvere 27 dB) alebo regulovaná zosilnen (dvere 32 dB), *pozri str. 104.*
- Kovová rohová zárubňa so šírkou 100 mm.
- Zárubňa PROJEKT, PROJEKT PREMIUM s dokumentáciou jednorazového schválenia, ktorým sa potvrdzujú parametre zvukovej izolácie a požiarnej odolnosti bez parametrov ochrany proti vylomeniu (*str. 146*).

POZNÁMKY

- Technické schválenie AT-15-4997/2011, ITB Varšava (Rw=27 dB).
- Technické schválenie AT-15-3575/2015, ITB Varšava (Rw=32 dB).
- Trieda akustickej izolácie Rw = 27 dB (rozsah 27 ÷ 31 dB) D₁=25 dB.
- Trieda akustickej izolácie Rw = 32 dB (rozsah 32 ÷ 36 dB) D₁=30 dB.
- Minimálna šírka krídla pri modeloch s rámčekmi: rámček 1 – 444 mm, rámček 2 – 644 mm, rámček 3 – 468 mm, rámček 4 – 744 mm.
- Rozmer „60“ iba pre ploché krídla.

ZA PRÍPLATOK

- rozmer „100“
- krídlo: farby povrchov CPL 0,2 mm a 0,7 mm – SKUPINA II
- zárubňa: farby povrchov CPL 0,2 mm – SKUPINA II
- krídlo: farby Gladstone vo zvislej štruktúre dreva
- **AKCIA** – strieborná alebo čierna intarzia výhradne pre kolekciu frézované OFFICE týka sa modelov 6–9
- intarzia s fóliou (na 1 stranu, na dve strany cena x 2)
- intarzia s prírodné dyhou (na 1 stranu, na dve strany cena x 2)
- krídlo: Prírodná dyha Dub Satin Biely
- krídlo: Prírodná dyha Dub Satin (ďalšie farby)
- krídlo: Prírodná dyha Orech
- zárubňa: Prírodná dyha Dub Satin Biely
- zárubňa: Prírodná dyha Dub Satin (ďalšie farby)
- zárubňa: Prírodná dyha Orech
- rám z reziva exotického dreva (iba pri RW 27 dB)
- rozšírenie profilu zárubne od 80 do 100 mm
- rozšírenie profilu zárubne od 101 do 150 mm
- rozšírenie profilu zárubne od 151 do 270 mm
- rozšírenie profilu zárubne od 271 do 390 mm
- výstuž pre samozatvárač v kovovej zárubni
- montážne zápustky (kovová zárubňa)
- montážne kotvy (kovová zárubňa)
- kľučka s kovaním

bez príplatku

bez príplatku

(*str. 178*)

27 dB, 32 dB

Porta SILENCE 37 dB, EI 30



Porta SILENCE, Dub Milano 5

Akustické izolácie $R_w=40$ dB*
Požiarna odolnosť 30 min
Dymotesnosť

Viac modelov pozrite str. 134

V CENE DVERÍ

- krídlo
- zárubňa

DVERE PORTA SILENCE MAJÚ ZVUKOVÚ IZOLÁCIU TRIEDY:

- $R_w=37$ dB (37-41 dB)



Ploché, Dub Milano 5 s regulovanou zárubňou



záмок pre patentovú vložku



zosilnené závesy



prahové, automatické tesnenie



FAREBNOSŤ

Prírodná dyha Select ★★★★★
 Prírodná dyha Dub, Jaseň, Orech
 Prírodná dyha Dub Satin
 Termofólia PVC imitácia dreva

CPL HQ 0,2 mm ★★★★★

CPL HQ 0,7 mm ★★★★★
 Gladstone

Vzorky farieb *pozri str. 195 – 202.*

POZOR! Prírodné dyhy (okrem Prírodné dyhy Jaseň a Orech), ktoré je možné vyrobiť vo zvislom alebo vodorovnom usporiadaní vrstiev (pre krídlo).

POZOR! Ku vstupným dverám odporúčame CPL alebo Gladstone, obzvlášť pri použití vo verejných budovách.

KONŠTRUKCIA KRÍDLA

Výplň dverí tvorí 5-vrstvová špeciálna akustická konštrukcia PortaSilence® v ráme z lepeného ihličnatého dreva. Rám vrátane výplne je obojstranne opláštený HDFdoskou. Dostupné v polodrážkovej aj bezpolodrážkovej verzii.

PRÍSLUŠENSTVO

- Dva alebo tri objektové zosilnené závesy.
- Polodrážková verzia zárubne MDF – 4 čapové závesy.
- Zadlabávací zámok na západku pre cylindrickú vložku.
- Prahová lišta, automatická.

ZÁRUBŇA

- Možnosť objednania zárubne vo dvoch variantách v polodrážkovej a bezpolodrážkovej verzii:
- Regulovaná zárubňa Porta SYSTEM pre hrúbku steny v rozsahu od 120 do 300 mm. Trámy zárubne sú vyrobené z preglejky.
- Kovová zárubňa rohová so šírkou profilu 100 mm. Je zhotovená z ocelového, obojstranne ozinkovaného plechu, s hrúbkou 1,5 mm.
- Konštantná (fixná) zárubňa MDF 100 mm.

POZNÁMKY

- **Dvere vyžadujú dokumentáciu pre jednorázové použitie.**
- Aby boli splnené podmienky stavebného zákona pre protipožiarne dvere a / alebo dymotesnosti, je nutné používať samozatvárač.
- Dvere odolné proti požiaru by mali byť vybavené štíty s kľukou s ocelovým jadrom.
- V prípade použitia iného kovania, ako navrhnutého firmou PORTA, je nutné sa riadiť pokynmi uvedenými v záručnom liste.
- Dostupné výhradne vo verzii ploché, s intarziami a s rámčekmi

ZA PRÍPLATOK

- rozmer „100“
- krídlo: farby povrchov CPL 0,2 mm a 0,7 mm – SKUPINA II
- zárubňa: farby povrchov CPL 0,2 mm – SKUPINA II
- krídlo: farby Gladstone vo zvislej štruktúre dreva
- **AKCIA** – strieborná alebo čierna intarzia výhradne pro kolekce frézované OFFICE – týka sa modelov 6–9
- intarzia s fóliou (na 1 stranu, na dve strany cena x 2)
- intarzia s prírodné dyhou (na 1 stranu, na dve strany cena x 2)
- krídlo: Prírodná dyha Dub Satin Biely
- krídlo: Prírodná dyha Dub Satin (ďalšie farby)
- krídlo: Prírodná dyha Orech
- zárubňa: Prírodná dyha Dub Satin Biely
- zárubňa: Prírodná dyha Satin (ďalšie farby)
- zárubňa: Prírodná dyha Orech
- rozšírenie profilu kovové zárubne od 101 do 150 mm
- rozšírenie profilu kovové zárubne od 151 do 270 mm
- rozšírenie profilu kovové zárubne od 271 do 390 mm
- rám z reziva exotického dreva (iba pri RW 27 dB)
- kľučka s kovaním

bez príplatku

(str. 176)

Akustické 42 dB

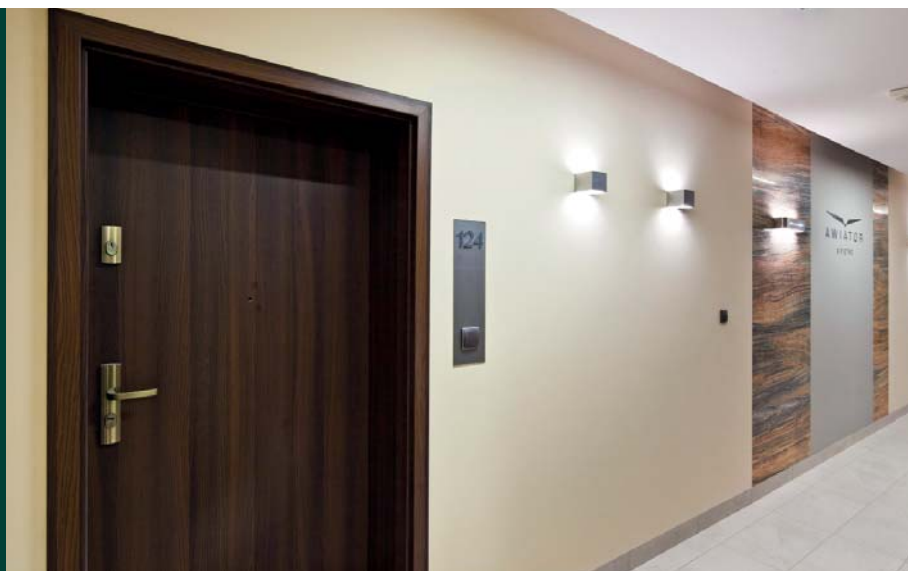

Akustická izolácia
Rw=43 dB*

Fotografie predstavuje príklad netypickej realizácie Porta KONTRAKT, pozri str. 206

Viac modelov pozrite str. 134

V CENE DVERÍ

- krídlo
- zárubňa

DVERE 42 dB MAJÚ ZVUKOVÚ IZOLÁCIU TRIEDY:

- Rw=42 dB (42-46 dB)



Ploché, Orech Modena 1 so zárubňou MDF

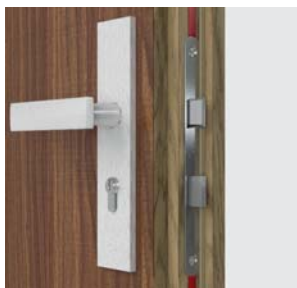

záмок pre patentovú vložku



prahové, automatické tesnenie



zosilnené závesy

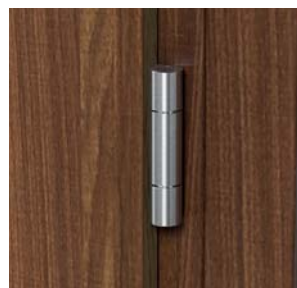

zosilnené závesy

Rw 42dB
D_s 40

EI30

Sa, S₂₀₀

PROJEKT



80 - 100

netýka sa kompletu
so zárubňou Porta SYSTEM

FAREBNOSŤ

Prírodná dyha Select
Prírodná dyha Dub, Jaseň, Orech
Prírodná dyha Dub Satin
Termofólia PVC imitácia dreva

★★★★

CPL HQ 0,2 mm

★★★★★

CPL HQ 0,7 mm
Gladstone

★★★★★★

Vzorky farieb *pozri str. 195 – 202.*

POZOR! Prírodné dyhy (okrem Prírod. dyhy Jaseň a Orech), ktoré je možné vyrobiť vo zvislom alebo vodorovnom usporiadaní vrstiev (pre krídlo).

POZOR! Ku vstupným dverám odporúčame CPL alebo Gladstone, obzvlášť pri použití vo verejných budovách.

PRÍSLUŠENSTVO

- Dva zosilnené závesy objektové, tri závesy pre MDF (EI 30)
- Záмок prispôsobený pre cylindrickú vložku
- Dve prahové tesnenia, automatické
- Gumové tesnenie po obvode v drážke krídla a zárubne
- Protipožiarne tesnenie, ktoré vplyvom vysokej teploty zväčší svoj objem – výhradne kovová zárubňa a MDF (EI30) Rw 42dB

ZÁRUBŇA

- Regulovaná zárubňa Porta SYSTEM zosilnená TYP DT-AW/PS pre hrúbku steny v rozsahu od 120 mm do 300 mm. Trámy zárubne sú vyrobené z preglejky.
- Kovová zárubňa rohová TYP DT-AW/M so šírkou profilu 120 mm. Je zhotovená z oceľového plechu s hrúbkou 1,5 mm.
- Konštantná (fixná) zárubňa MDF 100 mm Rw 42 dB vybavená puzdrami na závesy s reguláciou v troch rovinách. Možnosť vyhotovenia zárubne vo verzii s reguláciou prispôbenu šířke steny (od šírky 160 mm) – objednávka na zmluvu.
- Zárubňa PROJEKT, PROJEKT PREMIUM je k dispozícii s Dokumentáciou jednorazového povolenia (str. 146).

POZNÁMKY

- Technické schválenie AT-15-4997/2011, ITB Varšava.
- Vyhlásenie o zhode ITB-1493/W, ITB Varšava.
- Trieda akustickej izolácie Rw = 42 dB (rozsah 42 – 46 dB).
- Aby boli splnené podmienky stavebného zákona pre protipožiarne dvere a / alebo dymotesnosti, je nutné používať samozatvárač.
- Dvere odolné proti požiaru by mali byť vybavené štítovou kľučkou s oceľovým jadrom.
- V prípade použitia iného kovania, ako navrhnutého firmou PORTA, je nutné sa riadiť pokynmi uvedenými v záručnom liste.

ZA PRÍPLATOK

- rozmer „100“
- krídlo: farby povrchov CPL 0,2 mm a 0,7 mm – SKUPINA II
- zárubňa: farby povrchov CPL 0,2 mm – SKUPINA II
- krídlo: farby Gladstone vo zvislej štruktúre dreva
- **AKCIA** – strieborná alebo čierna intarzia výhradne pre kolekciu frézované OFFICE – týka sa modelov 6–9
- intarzia s fóliou (na 1 stranu, na dve strany cena x 2)
- intarzia s prírodnou dyhou (na 1 stranu, na dve strany cena x 2)
- krídlo: Prírodná dyha Dub Satin Biely
- krídlo: Prírodná dyha Dub Satin (ďalšie farby)
- krídlo: Prírodná dyha Orech
- zárubňa: Prírodná dyha Dub Satin Biely
- zárubňa: Prírodná dyha Satin (ďalšie farby)
- zárubňa: Prírodná dyha Orech
- rozšírenie profilu kovové zárubne od 101 do 150 mm
- rozšírenie profilu kovové zárubne od 151 do 270 mm
- rozšírenie profilu kovové zárubne od 271 do 390 mm
- zesílenie pro samozavirač v zar. Porta SYSTEM
- kľučka s kovaním

bez príplatku

(str. 176)

42 dB

Protipožiarne EI 30, EI 60



Protipožární EI 30

EI 30

Požiarne odolnosť 30 min.
Akustická izolácia $R_w=34$ dB*

EI 60

Požiarne odolnosť 60 min.
Akustická izolácia $R_w=34$ dB*

Viac modelov pozrite str. 134

V CENE DVERÍ

- krídlo
- zárubňa

DVERE EI30, EI60 MAJÚ TRIEDU ZVUKOVEJ IZOLÁCIE:

- $R_w=32$ dB (32-36 dB)



Model 3, Zárubeň MDF



ploché



model 2
(EI 60)



model 3
(EI 30, EI 30 soft)



príklady zasklenia
v návrhu zmluvy Porta KONTRAKT



FAREBNOSŤ

Portadecor
Portasynchro 3D



Prírodná dyha Select
Prírodná dyha Dub, Jaseň, Orech
Prírodná dyha Dub Satin
Termofólia PVC imitácia dreva



CPL HQ 0,2 mm



CPL HQ 0,7 mm
Gladstone



Vzorky farieb pozri str. 195 – 202.

POZOR! Prírodné dyhy (okrem Prírod. dyhy Jaseň a Orech), ktoré je možné vyrobiť vo zvislom alebo vodorovnom usporiadaní vrstiev (pre krídlo).

POZOR! Ku vstupným dverám odporúčame CPL alebo Gladstone, obzvlášť pri použití vo verejných budovách.

POZOR! Nie je možné vyrábať vo fólii Portasynchro 3D Jaseň Capri 1-3.

* viac podrobných informácií nájdete v investičnom katalógu a tiež na stránkach sk.portadoors.com

PRÍSLUŠENSTVO

- Tri (EI 30) alebo štyri (EI 30 SOFT, EI 60) závesy
- Záмок prispôsobený pre cylindrickú vložku
- Ohňovzdorné sklo (stála šírka, nezávislá od rozmeru krídla)
- Protipožiarne tesnenie (vplyvom vysokej teploty zväčší svoj objem) v krídle
- Prahové pohyblivé tesnenie v krídle
- Zárubňa s protipožiarnym tesnením

ZÁRUBŇA

- Konštantná (fixná) zárubňa MDF 100 mm a regulovaná (min. 160 mm) (EI 30, EI 30 SOFT) vybavená regulovanými závesmi – objektové pre EI 30 a čapové regulované pre EI 30 SOFT.
- Drevená zárubňa 100 mm (EI 60) je zhotovená z trojvrstvovej borovicovej preglejky, je vybavená regulovanými čapovými závesmi.
- Kovová rohová zárubňa so šírkou profilu 100 mm. Je vyhotovená z oceleového, obojstranne žiarovo pozinkovaného plechu s hrúbkou 1,5 mm. Je vybavená zosilnením pod samozatvárač montážnymi príchytkami a trojprvkovými závesmi
- Zárubňa PROJEKT, PROJEKT PREMIUM (str. 146).

POZNÁMKY

- EI30 - Technické schválenie nr AT-15-3575/2015 a Vyhlásenie o zhode č. ITB-0567/W, ITB Varšava.
- EI60 - Technické schválenie AT-15-6103/2013 a Vyhlásenie o zhode č. ITB-1762/W, ITB Varšava.
- Aby boli splnené podmienky stavebného zákona pre protipožiarne dvere a / alebo dymotesnosti, je nutné používať samozatvárač.
- Dvere odolné proti požiaru by mali byť vybavené štítovou kľučkou s oceľovým jadrom.
- V prípade použitia iného kovania, ako navrhnutého firmou PORTA, je nutné sa riadiť pokynmi uvedenými v záručnom liste.
- Trieda akustickej izolácie $R_w = 32$ dB (rozsah 32 ÷ 36 dB).
- Rozmer „60“ nie je dostupný pre kolekciu frézované OFFICE. Minimálna šírka krídla s rámcami: rámeček 1 – 444 mm, rámeček 2 – 644 mm, rámeček 3 – 468 mm, rámeček 4 – 744 mm.
- Rozmer „100“ je pre EI 60 nedostupný v štandardnej ponuke – vyžaduje si individuálnu dohodu (Porta KONTRAKT).
- EI 30 SOFT nie sú dostupné v dvojkrídlovej verzii.
- Zárubňa Projekt PREMIUM je k dispozícii s dokumentáciou jednorázového povolenia.

ZA PRÍPLATOK

- rozmer „100“
- krídlo: farby povrchov CPL 0,2 mm a 0,7 mm – SKUPINA II
- zárubňa: farby povrchov CPL 0,2 mm – SKUPINA II
- krídlo: farby Gladstone vo zvislej štruktúre dreva
- tretí záves v zárubní MDF
- **AKCIA** – strieborná alebo čierna intarzia výhradne pre kolekciu frézované OFFICE – týka sa modelov 6–9
- intarzia s fóliou (na 1 stranu, na dve strany cena x 2)
- intarzia s prírodné dyhou (na 1 stranu, na dve strany cena x 2)
- krídlo: Prírodná dyha Dub Satin Biely
- krídlo: Prírodná dyha Dub Satin (ďalšie farby)
- krídlo: Prírodná dyha Orech
- zárubne regulované: Prírodná dyha Dub Satin Biely
- zárubňa: Prírodná dyha Satin (ďalšie farby)
- zárubňa: Prírodná dyha Orech
- rozšírenie profilu kovové zárubne od 80 do 100 mm
- rozšírenie profilu kovové zárubne od 101 do 150 mm
- rozšírenie profilu kovové zárubne od 151 do 270 mm
- rozšírenie profilu kovové zárubne od 271 do 390 mm
- kľučka s kovánim
- štvrtkruhové a krycie lišty

bez príplatku

bez príplatku

(str. 176)
(str. 180)

ENDURO



Fotografie predstavuje príklad netypické realizace Porta KONTRAKT, pozri str. 206.

Vnútorne technické dvere najvyššej kvality, triedy odolnosti proti oderu a vonkajším vplyvom s použitím špeciálne profilovanej lišty z nehrdzavejúcej ocele a mimoriadne odolného laminátu HPL alebo CPL.

V CENE DVERÍ

- krídlo
- zárubňa

10
ROKOV
ZÁRUKY
KONŠTRUKCIA



ENDURO 3, Antracit



ploché



model 1



model 2



model 3



model 4



trieda 3



60-100



FAREBNOSŤ

Laminát HPL a CPL 0,7 ★★★★★★

| | | | | | | |
|--------------|---------------------|--------------|------------------|----------------|------------------|-----------|
| Biela | Popolavá Euroinvest | Bielý Orech | Antracit HPL/CPL | Mahagón | Orech | Buk Porta |
| Dub Milano 1 | Dub Milano 2 | Dub Milano 4 | Dub Milano 5 | Orech Modena 1 | Orech Modena 2 * | |

* do vyčerpania zásob

PRÍKLADOVÉ UPLATNENIE DVERÍ ENDURO:

- Laboratória
- Dentistické ordinácie
- Nemocnice

PRÍSLUŠENSTVO

- Tri zosilnené trojprvkové závesy
- Pri kyvných verziách dva („60“), tri („70“, „80“) alebo štyri („90“) závesy
- Tvrdené sklo priehľadné alebo matné (u modelu 4 bezpečnostné sklo)
- Zámok dostupný v troch variantoch: pre dózicky kľúč, pre WC súpravu alebo prispôbivý pre cylindrickú vložku
- Majú výstuž pre samozatvárač

ZÁRUBŇA

- Kovová rohová zárubňa so šírkou profilu 105 mm. Zhotovená z ocelového, obojstranne pozinkovaného plechu s hrúbkou 1,2 mm. Je vybavená tromi zosilnenými trojprvkovými závesmi, gumovým obvodovým tesnením, šiestimi montážnymi príchytkami. Zárubňa je práškovo lakovaná základnou farbou na farbu bielu (RAL 9016), sivú (RAL 7047), hnedú (RAL 8028), krémovú (RAL 1001), antracitovú HPL/CPL.
- Možnosť objednania zárubne v dvoch verziách:
 - na osadenie na hotovú podlahu – úroveň „0“
 - na zaliatie do podlahy – úroveň „-30“.

POZNÁMKY

- Technické schválenie AT-15-6515/2016 ITB Varšava.
- Nový montážny systém lišty na hranu bez zásahu do štruktúry fólie.
- Maximálny rozmer krídla vyvažovacieho je „90“.

ZA PRÍPLATOK

- rozmer „100“
- profil zárubne od 80 do 100 mm
- rozšírenie profilu zárubne od 106 do 150 mm
- rozšírenie profilu zárubne od 155 do 270 mm
- rozšírenie profilu zárubne od 275 do 390 mm
- horný panel (komplet na dve strany)
- dolný panel (komplet na dve strany)
- dolný ventilačný panel (komplet na dve strany)
- ventilačná mriežka (komplet na dve strany)
- jednoduchá úchytka (komplet na jednu stranu)
- jednoduchá úchytka (komplet na dve strany)
- provedení v kyvných verziách
- kľučka s kováním (EDEL)

bez príplatku

(str. 176)

ENDURO



jednoduchá úchytka



horný panel



dolný panel



dolný ventilačný panel



ventilačná mriežka

AQUA



AQUA 4, Popolavá

Konštrukcia dverí umožňuje ich použitie v gastronomických prevádzkach.

V CENE DVERÍ

- krídlo
- zárubňa



AQUA 4, Modrá



ploché



model 1



model 2



model 3



model 4

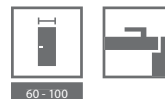

FAREBNOSŤ

Laminát HPL ★★★★★★



PRÍKLADOVÉ UPLATNENIE DVERÍ AQUA:

- SPA
- Gastronomické priestory
- Priestory pre služby

sada obsahuje:

- křídlo
- zárubňu

PRÍSLUŠENSTVO

- Dva závesy vyrobené z nehrdzavejúcej ocele
- Tvrdené sklo priehľadné alebo matné (u modelu 4 bezpečnostné sklo)
- Zámok z nehrdzavejúcej ocele je dostupný v troch variantoch: pre dózický kľúč, pre WC súpravu alebo prispôsobený pre cylindrickú vložku
- Zárubňa

ZÁRUBŇA

- Rohová zárubňa veľká so šírkou profilu 105 mm. Je zhotovená zhotovená z ocelového, obojstranne pozinkovaného plechu s hrúbkou 1,2 mm.
- Je vybavená dvomi závesmi, gumovým obvodovým tesnením, šiestimi montážnymi príchytkami. Zárubňa je práškovo lakovaná základnou farbou na farbu bielu (RAL 9016), sivú (RAL 7047) alebo modrú (RAL 5005).
- Možnosť objednania zárubne v jednej z dvoch verzií:
 - na osadenie na hotovú podlahu – úroveň „0“
 - na zaliatie do podlahy – úroveň „-30“.

POZNÁMKY

- Technické schválenie AT-8813/2011, ITB Varšava.
- Možnosť inštalovania samozatvárača.

ZA PRÍPLATOK

- rozmer „100“
- mriežka z nehrdzavejúcej ocele
- profil zárubne od 80 do 100 mm
- rozšírenie profilu zárubne od 106 do 150 mm
- rozšírenie profilu zárubne od 155 do 270 mm
- rozšírenie profilu zárubne od 275 do 390 mm
- výstuž pre samozatvárač v kovovej zárubni
- kľučka s kovaním (EDEL)

bez príplatku

(str. 176)



prierez křídla



GRANIT RC 3
pozri str. 140

VCHODOVÉ VNÚTORNÉ DVERE

AGAT 32 dB

OPÁL RC 2, 32 dB

KWARC RC 2, 32 dB, EI 30

GRANIT RC 3, 32 dB, EI 30

GRANIT trieda C, 32 dB, EI 30

EXTREME RC 3, 37 dB, EI 30

Kolekcia vchodových dverí - to je ponuka spoľahlivých dverí chrániacich naše domovy pred nepozvanými hosťami.

Ponuka bola doplnená o novú kolekciu

Porta EXTREME - dvere kombinujúce akustické vlastnosti, požiaru odolnosť, odolnosť voči prenikaniu ohňa a dymu a ochranu pred vlámaním.

Prehľad modelov

Vchodové vnútorné dvere a technické dvere

- Prezentované kolekcie modelov dverí sa týkajú: vchodových vnútorných dverí AGAT (str. 136), OPÁL (str. 136), KWARC (str. 138), GRANIT RC 3 (str. 140), GRANIT PS (str. 142) EXTREME RC 3 (str. 144)
- Prezentované kolekcie modelov dverí sa týkajú: technických dverí Akustické 27 dB (str. 120), 32 dB (str. 120), Porta SILENCE 37 dB, EI 30 (str. 122), 42 dB (str. 124), Protipožiarne EI 30, EI 60 (str. 126)

FRÉZOVANÉ, termofólia PVC imitácia dreva



model 2

model 3

model 4

model 6

model 7

FRÉZOVANÉ OFFICE, termofólia PVC imitácia dreva



model 8

model 9

model 1

model 2

model 3



model 4

model 5

model 6*

model 7*

model 8*

model 9*

* Možnosť objednania bez intarzie

Prehľad modelov

Vchodové vnútorné dvere a technické dvere

■ Prezentované kolekcie modelov dverí sa týkajú: vchodových vnútorných dverí AGAT (str. 136), OPÁL (str. 136), KWARC (str. 138), GRANIT RC3 (str. 140), GRANIT (str. 142), EXTREME RC 3 (str. 144)

■ Prezentované kolekcie modelov dverí sa týkajú: technických dverí Akustické 27 dB (str. 120), 32 dB (str. 120), Porta SILENCE 37 dB, EI 30 (str. 122), 42 dB (str. 124), Protipožiarne EI 30, EI 60 (str. 126)

S INTARZIOU, syntetické fólie, povrch Gladstone modely 3,6,9 (štruktúra dreva je v súlade s intarziou) prírodné dyhy (v prírodnej dyhe štruktúra dreva rovnako ako línie intarzií)



intarzia 1



intarzia 3



intarzia 4



intarzia 6



intarzia 7



intarzia 8



intarzia 9

PLOCHÉ, prírodné dyhy, syntetické fólie



ploché - zvislá štruktúra dreva

PLOCHÉ, prírodné dyhy



ploché - horizontálna štruktúra dreva



S RÁMČEKMI, prírodné dyhy*



rámček 1



rámček 2



rámček 3 s panelom



rámček 4 s panelom

* *Ozdobné rámčeky su dostupné s prírodnou dyhou dub
– Podrobnosti o neštandardných objednávkách na Porta KONTRAKT

AGAT PLUS, OPÁL PLUS

vstupní dveře



Bezpečnosť RC 2 (OPÁL)

Akustické izolácie Rw=32 dB

AGAT Plus plochý model, farba Strieborný Agát s MDF zárubňou

Viac modelov pozrite str. 134

Komplet verzie PLUS obsahuje

- krídlo
- zárubňa
- kovový práh

DVERE OPÁL

Bezpečnostné Dvere OPÁL triedy RC 2 podľa ČSN EN 1627:2012 OPÁL majú triedu zvukovú izoláciu Rw=32 dB (32-36 dB) a bezpečnostnú triedu 2 podľa európskej normy ENV – pod podmienkou skompletizovania krídla so špeciálnou kovovou zárubňou Porta, prahom z nehrdzavejúcej ocele a kľučkou so štítkom minimálne 2. triedy ENV a cylindrické vložky minimálne 4. triedy+ ENV.

DVERE AGAT

Zosilnené dvere AGAT majú zámok 2. bezpečnostnej triedy, a triedu akustickej izolácie Rw=32dB (32-36 dB).



štvorbodový lištový zámok prispôbený pre dve cylindrické vložky – OPÁL



bezpečnostné trne proti vysadeniu – OPÁL



čapový záves, kovová zárubňa



OPÁL ploché, Pieskovec, s kovovou zárubňou



FAREBNOSŤ

Portasynchro 3D



Prírodná dyha Select
Prírodná dyha Dub, Jaseň, Orech
Prírodná dyha Dub Satin
Termofólia PVC imitácia dreva



Portaperfect 3D CPL HQ 0,2 mm



CPL HQ 0,7 mm Gladstone



Vzorky farieb pozri str. 195 – 202.

POZOR! Prírodné dyhy (okrem Prírod. dyhy Jaseň a Orech), ktoré je možné vyrobiť vo zvislom alebo vodorovnom usporiadaní vrstiev (pre krídlo).

POZOR! Ku vstupným dverám odporúčame CPL alebo Gladstone, obzvlášť pri použití vo verejných budovách.

POZOR! Krídla Frézované/OFFICE sú k dispozícii len v Termofólii PVC imitácii dreva

Verzia PLUS obsahuje komplet:
krídlo + zárubňa + kovový prah + kukátko (možnosť voľby)



Pustte si montážne video dverí AGAT:
www.porta.com.pl/dm/montazAGAT.wmv



Pustte si montážne video dverí OPÁL:
www.porta.com.pl/dm/montazOPAL.wmv

KONŠTRUKCIA KRÍDLA

Rám krídla je zhotovený z lepeného ihličnatého dreva. Krídlo je dodatočne zosilnené vnútorným rámom. Opláštenie krídla tvorí vrstva hliníka a drevovláknitá doska. Dostupné krídla sú doplnené hliníkovou intarziou striebornej alebo čiernej farby. Prírodné dyhy v povrchovej úprave matný lak.

PRÍSLUŠENSTVO V CENE DVERÍ (AGAT PLUS)

- Jeden alebo dva závorové zámky pod patentnú vložku
- Tri závesy
- Zárubňa je vybavená štandardným prahom z nehrdzavejúcej ocele(90 mm)

PRÍSLUŠENSTVO V CENE DVERÍ (OPÁL PLUS)

- 4-bodový lištový zámok pre dve cylindrické vložky
- Tri čapové závesy (koková zárubňa), tri závesy trojprvkové (zárubňa MDF)
- Lišta proti vysadeniu (zárubňa MDF)
- Tri trne proti vysadeniu
- Zárubňa je vybavená štandardným prahom z nehrdzavejúcej ocele (90 mm)

ZÁRUBŇA

- Kovová rohová zárubňa so šírkou profilu 105 mm. Je vyrobená z ocelového, obojstranne pozinkovaného plechu s hrúbkou 1,2 mm (AGAT) alebo 1,5 mm (OPÁL).
- Je vyrobená tromi čapovými závesmi štandard, gumovým obvodovým tesnením a OPÁL, navyše, šiestimi montážnymi zápustkami
- Zárubňa PROJEKT, PROJEKT PREMIUM (str. 146) realizácia Oddelenie kontraktov
- Vyhradená zárubeň MDF.

POZNÁMKY

- Technické schválenie AT-15-4997/2011, ITB Varšava.
- Príprava na skrátenie dverí (maximálne o 60 mm).
- Trieda akustickej izolácie $R_w = 32$ dB (rozsah 32 ± 36 dB)).
- **Dvere OPÁL so zárubňou MDF si vyžadujú povolenie na jednorazové použitie.**
- **Pri kúpe zárubne MDF treba prikúpiť lišty na potrubie.**
- **Zárubňa Projekt PREMIUM je k dispozícii s Dokumentáciou jednorazového povolenia.**

ZA PRÍPLATOK

- kukátko
- rozmer „100“
- krídlo: farby povrchov CPL 0,2 mm a 0,7 mm – SKUPINA II
- zárubňa: farby povrchov CPL 0,2 mm – SKUPINA II
- krídlo: farby Gladstone vo zvislej štruktúre dreva
- **AKCIA** – strieborná alebo čierna intarzia výhradne pre kolekciu frézované OFFICE – týka sa modelov 6–9
- intarzia s fóliou (na 1 stranu, na dve strany cena x 2)
- intarzia s prírodnou dyhou (na 1 stranu, na dve strany cena x 2)
- krídlo: Prírodná dyha Dub Satin Biely
- krídlo: Prírodná dyha Dub Satin (ďalšie farby)
- krídlo: Prírodná dyha Orech
- zárubňa: Prírodná dyha Dub Satin Biely
- zárubňa: Prírodná dyha Dub Satin (ďalšie farby)
- zárubňa: Prírodná dyha Orech
- vybavenie zárubne AGÁT 6 montážnymi zápustkami
- rozšírenie profilu zárubne od 106 do 150 mm
- rozšírenie profilu zárubne od 151 do 270 mm
- rozšírenie profilu zárubne od 271 do 390 mm
- výstuž pre samozatvárač v kovovej zárubni
- cylindrické vložky
- kľučka s kováním

bez príplatku

ODPORUČAME!

VĎAKA POUŽITIU KONŠTRUKCIE S VRSTVOU HLINÍKOVÉHO PLECHU SME ZÍSKALI JEDINEČNÚ ODOLNOSŤ VOČI NEPRIAZNIVÝM ÚČINKOM ŠPECIFICKÉHO PROSTREDIA, CHARAKTERISTICKÉHO PRE SCHODISKO, ZMENÁM TEPLoty A VLHKOSTI VZDUCHU.



KWARC vchodové dvere



KWARC Intarzia 6, Nero, s kovovou zárubňou

Bezpečnosť RC 2

Akustické izolácie $R_w=34$ dB*

Požiarna odolnosť EI 30

Viac modelov pozrite str. 134

V CENE DVERÍ

- krídlo
- zárubňa
- kovový práh

DVEŘE KWARC

Dveře DT-K32 (KWARC Typ III) sú vybavené lištovým zámkom a bezpečnostnými tŕňmi proti vysadeniu majú:

- bezpečnostnú triedu RC 2 dle ČSN EN 1627:2012
- triedu akustických izolačných vlastností $R_w=32$ dB (32-36 dB)
- požiarna odolnosť EI 30

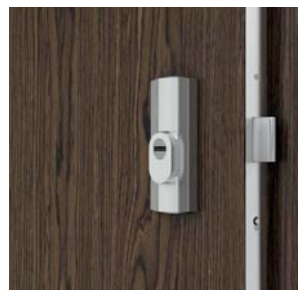

štvorbodový lištový zámok prispôsobený pre dve cylindrické vložky
– KWARC III



bezpečnostné tŕne proti vysadeniu – KWARC III

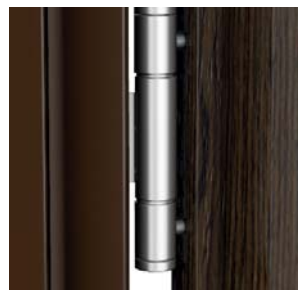

zosilnený trojprvkový záves



KWARC Intarzia 6, Šarlátový Dub, s kovovou zárubňou



FAREBNOSŤ

Portasynchro 3D



Prírodná dyha Select
Prírodná dyha Dub, Jaseň, Orech
Prírodná dyha Dub Satin
Termofólia PVC imitácia dreva



Portaperfect 3D
CPL HQ 0,2 mm



CPL HQ 0,7 mm
Gladstone



Vzorky farieb pozri str. 195 – 202.

POZOR! Prírodné dyhy (okrem Prírodné dyhy Jaseň a Orech), ktoré je možné vyrobiť vo zvislom alebo vodorovnom usporiadaní vrstiev (pre krídlo)

POZOR! Ku vstupným dverám odporúčame CPL alebo Gladstone, obzvlášť pri použití vo verejných budovách.

POZOR! Krídla Frézované/OFFICE sú k dispozícii len v Termofólii PVC imitácii dreva.

KONŠTRUKCIA KRÍDLA

Viacvrstváva konštrukcia krídla zaisťuje požiarne odolnosť po dobu 30 minút a zvukovú izoláciu $R_w=34$ dB*. Vďaka vrstve hliníkového plechu v konštrukcii krídla sú dvere extrémne odolné voči nepriaznivým prevádzkovým podmienkam, ktoré panujú na schodisku.

PRÍSLUŠENSTVO V CENE DVERÍ

- Zadlabávací zámok s obdĺžnikovou závorou pripravenou pre cylindrickú vložku (KWARC typ I)
- Dva zadlabávacie zámky s obdĺžnikovou závorou pripravenou pre cylindrickú vložku (KWARC typ II)
- 4-bodový lištový zámok pre dve cylindrické vložky a tri bezpečnostné trne proti vysadeniu (KWARC typ III)
- Tri zosilnené závesy trojprvkové striebornej farby
- Protipožiarné tesnenie, ktoré vplyvom vysokej teploty zväčší svoj objem v drážke krídla
- Zárubňa je vybavená štandardným prahom z nehrdzavejúcej ocele (90 mm)

ZÁRUBŇA

- Kovová rohová zárubňa so šírkou profilu 100 mm. Zhotovená z oceleového, obojstranne pozinkovaného plechu s hrúbkou 1,5 mm. Je vybavená protipožiarnym tesnením, tromi čapovými závesmi štandard, kovovým prahom z nehrdzavejúcej ocele vo verzii štandard (90 mm), zosilnením pod samozatvárač. KWARC I má protiplech k jednému zámku, KWARC II – k dvom zámkom, KWARC III – k lištovému zámku a ďalej šesť montážnych zápustiek a otvory na bezpečnostné trne proti vysadeniu.
- Zárubňa PROJEKT (str. 146).
- Zárubňa Projekt PREMIUM je k dispozícii s Dokumentáciou jednorazového povolenia.

POZNÁMKY

- Technické schválenie AT-15-3575/2015 ITB Varšava.
- Vyhlásenie o zhode č. ITB - 0567/W, ITB Varšava.
- Príprava na skrátenie dverí (maximálne o 60 mm).
- Aby boli splnené podmienky stavebného zákona pre protipožiarné dvere a / alebo dymotesnosti, je nutné používať samozatvárač.
- V prípade použitia iného kovania, ako navrhnutého firmou PORTA, je nutné sa riadiť pokynmi uvedenými v záručnom liste.
- Dvere odolné proti požiaru by mali byť vybavené štítovou kľučkou s ocelovým jadrom.
- Trieda akustickej izolácie $R_w = 32$ dB (rozsah 32 ÷ 36 dB).

ZA PRÍPLATOK

- kukátko
- rozmer „100“
- krídlo: farby povrchov CPL 0,2 mm a 0,7 mm – SKUPINA II
- krídlo: farby Gladstone vo zvislej štruktúre dreva
- **AKCIA** – strieborná alebo čierna intarzia výhradne pre kolekciu frézované OFFICE – týka sa modelov 6–9
- intarzia s fóliou (na 1 stranu, na dve strany cena x 2)
- intarzia s prírodnou dyhou (na 1 stranu, na dve strany cena x 2)
- krídlo: Prírodná dyha Dub Satin Biely (RAL 9016)
- krídlo: Prírodná dyha Dub Satin (ďalšie farby)
- krídlo: Prírodná dyha Orech
- rozšírenie profilu zárubne od 101 do 150 mm
- rozšírenie profilu zárubne od 151 do 270 mm
- rozšírenie profilu zárubne od 271 do 390 mm
- kľučka s kovaním

bez príplatku

(str. 178)

ODPORÚČAME!

VĎAKA POUŽITIU KONŠTRUKCIE S VRSTVOU HLINÍKOVÉHO PLECHU SME ZÍSKALI JEDINEČNÚ ODOLNOSŤ DVERÍ KWARC VOČI NEPRIAZNIVÝM ÚČINKOM ŠPECIFICKÉHO PROSTREDIA, CHARAKTERISTICKÉHO PRE SCHODISKO, ZMENÁM TEPLoty A VLHKOSTI VZDUCHU.



GRANIT bezpečnostné dvere triedy RC 3



GRANIT RC 3, model s intarziami 8, Tmavý Beton

Bezpečnosť RC 3

Akustické izolácie $R_w=32$ dB*

Požiarne odolnosť EI 30

Dymotesnosť

Viac modelov pozrite str. 134

V CENE DVERÍ

- krídlo
- zárubňa
- kovový prah
- kľučka s kovaním
- cylindrické vložky

DVEŘE GRANIT RC 3

sú vyrábané v dvoch verziách:

Typ I

- bezpečnostná trieda RC 3 podľa ČSN EN 1627-2012
- trieda akustickej izolácie $R_w=32$ dB (32-36 dB)

Typ II

- vlastnosti dverí modelu I
- protipožiarne odolnosť EI 30
- dymotesnosť



GRANIT RC 3, tmavý beton, s kovovou zárubňou

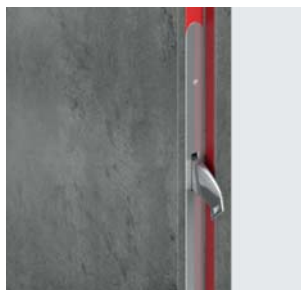

2 háky proti vylomeniu
protipožiarne tesnenie (Typ II)

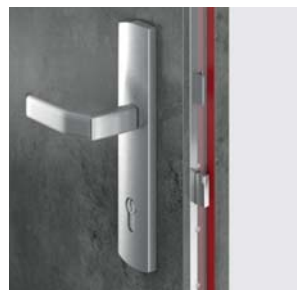

lištový zámok Winkhaus
viacbodový hákovo-zásuvkový

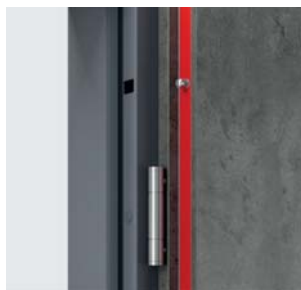

4 bezpečnostné trne proti vysadeniu
profesionálne objektové závesy



Kovová rohová zárubňa



RC 3

Rw 32dB
D₁,30

E B30



Sa, S200



trieda 4



PROJEKT



80 - 100



FAREBNOSŤ

Prírodná dyha Select ★★★★★
Prírodná dyha Dub, Jaseň, Orech
Prírodná dyha Dub Satin
Termofólia PVC imitácia dreva

CPL HQ 0,2 mm ★★★★★

CPL HQ 0,7 mm ★★★★★
Gladstone

Vzorky farieb *pozri str. 195 – 202.*

POZOR! Prírodné dyhy (okrem Prírodné dyhy Jaseň a Orech), ktoré je možné vyrobiť vo zvislom alebo vodorovnom usporiadaní vrstiev (pre krídlo).

POZOR! Ku vstupným dverám odporúčame CPL alebo Gladstone, obzvlášť pri použití vo verejných budovách.

KONŠTRUKCIA KRÍDLA

Výplňou krídla je špeciálna 5-vrstvová konštrukcia v ráme z preglejky ihličnatého dreva. Krídlo je opláštené špeciálnou doskou s dvoma vrstvami hliníkového plechu a HDF doskou. K dispozícii v drážkovej verzii.

PRÍSLUŠENSTVO V CENE DVERÍ

- Hákový zámok s upínacím mechanizmom Winkhaus STV
- Vložka proti vlámaniu
- Kľučka s bezpečnostným kovaním SAFE
- Tri zosilnené závesy trojprvkové striebornej farby
- Štyri bezpečnostné trne proti vysadeniu
- Navyše: typ II – protipožiarne tesnenie, ktoré vplyvom vysokej teploty zväčší svoj objem na okrajoch krídla (s výnimkou spodnej hrany)
- Zárubňa vybavená kovovým prahom z nehrdzavejúcej ocele v širšej verzii (120 mm)

ZÁRUBŇA

- Kovová rohová zárubňa so šírkou profilu 105 mm. Zhotovená z ocele, obojstranne pozinkovaného plechu s hrúbkou 1,5 mm. Je vybavená protipožiarnym tesnením, ôsmimi montážnymi zápuskami, zosilnením pod samozatvárač a kovovým prahom z nehrdzavejúcej ocele v širšej verzii (120 mm).
- Zárubňa Porta SYSTEM zosilnená, s hrúbkou steny 120 až 300 mm, krycia lišta o šírke 80 mm.
- Zárubňa PROJEKT (str. 146).

POZNÁMKY

- Národné technické posúdenie č. ITB-KOT 2017/0007.
- V prípade použitia iného kovania, ako navrhnutého firmou PORTA, je nutné sa riadiť pokynmi uvedenými v záručnom liste.
- **Pevná reťaz je dostupný len s kovovou zárubňou.**

ZA PRÍPLATOK

- kukátko
- rozmer „100“
- dodatočný horný zámok
- pevná reťaz
- horný kování
- horná cylindrická vložka
- krídlo: farby povrchov CPL 0,2 mm a 0,7 mm – SKUPINA II
- zárubňa: farby povrchov CPL 0,2 mm – SKUPINA II
- krídlo: farby Gladstone vo zvislej štruktúre dreva
- **AKCIA** – strieborná alebo čierna intarzia výhradne pre kolekciu frézované OFFICE – týka sa modelov 6–9
- intarzia s fóliou (na 1 stranu, na dve strany cena x 2)
- intarzia s prírodné dyhou (na 1 stranu, na dve strany cena x 2)
- krídlo: Prírodná dyha Dub Satin Biely
- krídlo: Prírodná dyha Dub Satin (ďalšie farby)
- krídlo: Prírodná dyha Orech
- zárubňa: Prírodná dyha Dub Satin Biely
- zárubňa: Prírodná dyha Satin (ďalšie farby)
- zárubňa: Prírodná dyha Orech
- rozšírenie profilu zárubne od 101 do 150 mm
- rozšírenie profilu zárubne od 151 do 270 mm
- rozšírenie profilu zárubne od 271 do 390 mm

bez príplatku

ODPORÚČAME!

VĎAKA POUŽITIU KONŠTRUKCIE S VRSTVOU HLINÍKOVÉHO PLECHU SME ZÍSKALI JEDINEČNÚ ODOĽNOSŤ DVERÍ GRANIT RC 3 VOČI NEPRIAZNIVÝM ÚČINKOM ŠPECIFICKÉHO PROSTREDIA, CHARAKTERISTICKÉHO PRE SCHODISKO, ZMENÁM TEPLoty A VLHKOSTI VZDUCHU.



GRANIT bezpečnostné dvere triedy C



Bezpečnostná trieda C a RC 3
Akustická izolácia $R_w=36$ dB*
Požiarna odolnosť EI 30

Fotografia predstavuje príklad netypickej realizácie Porta KONTRAKT, pozri str. 206.

Viac modelov pozrite str. 134

V CENE DVERÍ

- krídlo
- zárubňa
- kovový práh
- kľučka s kovaním
- cylindrické vložky

DVERE GRANIT:

sú vyrábané v dvoch typoch:

Typ I

- bezpečnostná trieda C
- trieda RC 3 dle ČSN EN 1627-2012
- trieda akustické izolácie $R_w=32$ dB (32-36 dB)
- dymotesnosť

Typ II

- vlastnosti dverí modelu I
- protipožiarna odolnosť EI 30



GRANIT ploché, Orech Modena 1, s kovovou zárubňou

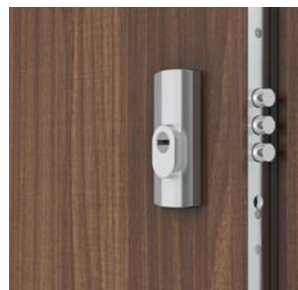

štvorbodový lištový zámok prispôsobený pre dve cylindrické vložky



bezpečnostné trne proti vysadeniu

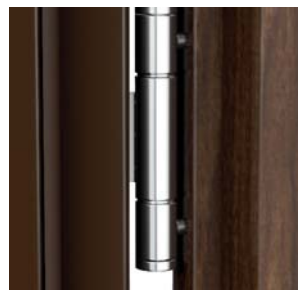

zosilnený trojprvkový záves



FAREBNOSŤ

Prírodná dyha Select ★★★★★
Prírodná dyha Dub, Jaseň, Orech
Prírodná dyha Dub Satin
Termofólia PVC imitácia dreva

CPL HQ 0,2 mm ★★★★★

CPL HQ 0,7 mm ★★★★★

Vzorky farieb *pozri str. 195 – 202.*

POZOR! Všetky prírodné dyhy (s výnimkou dyhy Jaseň a Orech) lze zhotovit s vodorovnou nebo svislou strukturou dřeva (týká se křídla).

POZOR! Ku vstupným dverám odporúčame CPL alebo Gladstone, obzvlášť pri použití vo verejných budovách.

POZOR! Křídla Frézované/OFFICE sú k dispozícii len v Termofólii PVC imitácii dreva.



Pustíte si montážne video dverí GRANIT na hmoždinky:
www.porta.com.pl/dm/montazgranitnadyble.wmv



Pustíte si montážne video dverí GRZNIT na penu:
www.porta.com.pl/dm/montazgranitnapianke.wmv

KONŠTRUKCIA KRÍDLA

Rám křídla je zhotovený z lepeného ihličnatého dreva. Křídlo je opláštené špeciálnou doskou s dvomi vrstvami hliníkového plechu a HDF doskou. Dostupné křídla sú doplnené hliníkovou intarziou striebornej alebo čiernej farby. Prírodné dyhy natreté polomatným lakom. Ide o návrh pre najnáročnejších klientov, pre ktorých je najdôležitejšia bezpečnosť opierajúca sa o materiály a prevedenie v najvyššej kvalite.

PRÍSLUŠENSTVO V CENE DVERÍ

- Viacčapový lištový zámok triedy 4
- Dve bezpečnostné vložky triedy 5
- Kľučka s bezpečnostným kovaním
- Horné kovanie
- Tri objektové závesy striebornej farby
- Štyri bezpečnostné trne proti vysadeniu
- Priezor striebornej farby (variant)
- Príprava na skrátenie dverí maximálne 50 mm (sa týka Granit TYP I)
- Navyše: typ II – protipožiarne tesnenie, ktoré vplyvom vysokej teploty zväčší svoj objem na okrajoch křídla (s výnimkou spodnej hrany)
- Zárubňa je vybavená kovovým prahom z nehrdzavejúcej ocele so šírkou 100 mm, a tiež zosilnenie pre samozatvárač

ZÁRUBŇA

- Kovová rohová zárubňa so šírkou profilu 105 mm. Zhotovená z ocele, obojstranne pozinkovaného plechu s hrúbkou 1,5 mm. Je vybavená protipožiarnym tesnením, ôsmimi montážnymi zápustkami, zosilnením pod samozatvárač a kovovým prahom z nehrdzavejúcej ocele v širšej verzii (120 mm).
- Zárubňa PROJEKT (str. 146).
- **Zárubňa Projekt PREMIUM je k dispozícii s Dokumentáciou jednorazového povolenia.**

POZNÁMKY

- Technické schválenie AT-15-6043/2011, ITB Varšava.
- Vyhlásenie o zhode č. 1199/W, ITB Varšava.
- Aby boli splnené podmienky stavebného zákona pre protipožiarne dvere a / alebo dymotesnosti, je nutné používať samozatvárač.
- Dvere odolné proti požiaru by mali byť vybavené štítovou kľučkou s oceleovým jadrom.
- V prípade použitia iného kovania, ako navrhnutého firmou PORTA, je nutné sa riadiť pokynmi uvedenými v záručnom liste.
- Trieda akustickej izolácie Rw = 32 dB (rozsah 32 ÷ 36 dB).

ZA PRÍPLATOK

- kukátko
- rozmer „100“
- křídlo: farby povrchov CPL 0,2 mm a 0,7 mm – SKUPINA II
- **AKCIA** – strieborná alebo čierna intarzia výhradne pre kolekciu frézované OFFICE – týka sa modelov 6–9
- intarzia s fóliou (na 1 stranu, na dve strany cena x 2)
- intarzia s prírodné dyhou (na 1 stranu, na dve strany cena x 2)
- křídlo: Prírodná dyha Dub Satin Biely (RAL 9016)
- křídlo: Prírodná dyha Dub Satin (ďalšie farby)
- křídlo: Prírodná dyha Orech
- rozšírenie profilu zárubne od 101 do 150 mm
- rozšírenie profilu zárubne od 151 do 270 mm
- rozšírenie profilu zárubne od 271 do 390 mm
- kľučka s kovaním

bez príplatku

(str. 178)

ODPORÚČAME!

VĎAKA POUŽITIU KONŠTRUKCIE S VRSTVOU HLINÍKOVÉHO PLECHU SME ZÍSKALI JEDINEČNÚ ODOLNOSŤ DVERÍ GRANIT TRIEDY C VOČI NEPRIAZNIVÝM ÚČINKOM ŠPECIFICKÉHO PROSTREDIA, CHARAKTERISTICKÉHO PRE SCHODISKO, ZMENÁM TEPLoty A VLHKOSTI VZDUCHU.



EXTREME bezpečnostné dvere triedy RC 3



Bezpečnosť RC 3

Akustické izolácie $R_w=40$ dB*

Požiarne odolnosť EI 30

Dymotesnosť

EXTREME RC 3, Piesočný Dub, so zosilnenou zárubňou PS

Viac modelov pozrite str. 134



EXTREME RC 3, Dub Piesočný, so zosilnenou zárubňou PS

V CENE DVERÍ

- krídlo
- zárubňa
- kovový práh
- kľučka s kovaním
- cylindrické vložky

Dvere EXTREME

sú vyrábané v dvoch typoch:

Typ I

- trieda RC3 podľa ČSN EN 1627-2012
- trieda akustickej izolácie $R_w=37$ dB (37- 41 dB)

Typ II

- vlastnosti dvere typu I
- požiarne odolnosť EI 30
- dymotesnosť

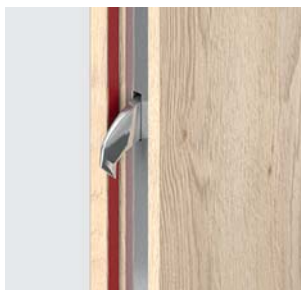

2 háky proti vlámaniu

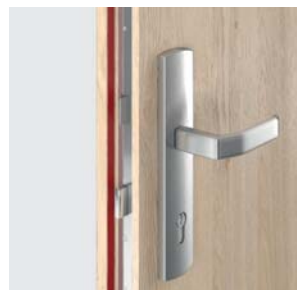

Winkhaus viacbodový hákové-zásuvkový



4 bezpečnostné trne proti vysadeniu protipožiarne tesnenie (Typ II)



zárubňa Porta SYSTEM



RC 3

Rw 37dB
D_s 35

EI 30



Sa, S200



trieda 4



PROJEKT



80-100



FAREBNOSŤ

Prírodná dyha Select ★★★★★
Prírodná dyha Dub, Jaseň, Orech
Prírodná dyha Dub Satin
Termofólia PVC imitácia dreva

CPL HQ 0,2 mm ★★★★★

CPL HQ 0,7 mm ★★★★★
Gladstone

Vzorky farieb *pozri str. 195 – 202.*

POZOR! Všetky prírodné dyhy (s výnimkou dyhy Jaseň a Orech) lze zhotovit s vodorovnou alebo svislou štruktúrou dreva (týka sa křídla).

POZOR! Ku vstupným dverám odporúčame CPL alebo Gladstone, obzvlášť pri použití vo verejných budovách.

POZOR! Křídla Frézované/OFFICE sú k dispozícii len v Termofólii PVC imitácii dreva.

KONŠTRUKCIA KRÍDLA

Výplňou křídla je špeciálna 5-vrstvová konštrukcia v ráme z preglejky ihličnatého dreva. Křídlo je opláštené špeciálnou doskou s dvomi vrstvami hliníkového plechu a HDF doskou. K dispozícii v drážkovej verzii.

PRÍSLUŠENSTVO V CENE DVERÍ

- Hákový zámok s upínacím mechanizmom Winkhaus STV
- Vložka proti vlámaniu
- Kľučka s bezpečnostným kovaním SAFE
- Tri zosilnené čapové závesy striebornej farby
- Štyri bezpečnostné trne proti vysadeniu
- Navyše: typ II – protipožiarne tesnenie, ktoré vplyvom vysokej teploty zväčší svoj objem na okrajoch křídla (s výnimkou spodnej hrany)
- Zárubňa je vybavená kovovým prahom z nehrdzavejúcej ocele so šírkou 100 mm, a tiež zosilnenie pre samozatvárač

ZÁRUBŇA

- Kovová rohová zárubňa so šírkou profilu 105 mm. Zhotovená z ocele, obojstranne pozinkovaného plechu s hrúbkou 1,5 mm. Je vybavená protipožiarňm tesnením, ôsmimi montážnymi zápsťkami, zosilnením pod samozatvárač a kovovým prahom z nehrdzavejúcej ocele v širšej verzii (120 mm).
- Zárubňa Porta SYSTEM zosilnená, s hrúbkou steny 120 až 300 mm, krycia lišta o šírke 80 mm.
- Zárubňa PROJEKT (str. 146).

POZNÁMKY

- Národné technické posúdenie č. ITB-KOT 2017/0007.
- Aby boli splnené podmienky stavebného zákona pre protipožiarne dvere a / alebo dymotesnosti, je nutné používať samozatvárač.
- Dvere odolné proti požiaru by mali byť vybavené štítovou kľučkou s oceľovým jadrom.
- V prípade použitia iného kovania, ako navrhnutého firmou PORTA, je nutné sa riadiť pokynmi uvedenými v záručnom liste.
- **Pevná reťaz je dostupný len s kovovou zárubňou.**

ZA PRÍPLATOK

- kukátko
- rozmer „100“
- dodatočný horný zámok
- pevná reťaz
- horný kování
- horná cylindrická vložka
- křídlo: farby povrchov CPL 0,2 mm a 0,7 mm – SKUPINA II
- zárubňa: farby povrchov CPL 0,2 mm – SKUPINA II
- křídlo: farby Gladstone vo zvislej štruktúre dreva
- **AKCIA** – strieborná alebo čierna intarzia výhradne pre kolekciu frézované OFFICE – týka sa modelov 6–9
- intarzia s fóliou (na 1 stranu, na dve strany cena x 2)
- intarzia s prírodné dyhou (na 1 stranu, na dve strany cena x 2)
- křídlo: Prírodná dyha Dub Satin Biely
- křídlo: Prírodná dyha Dub Satin (ďalšie farby)
- křídlo: Prírodná dyha Orech
- zárubňa: Prírodná dyha Dub Satin Biely
- zárubňa: Prírodná dyha Satin (ďalšie farby)
- zárubňa: Prírodná dyha Orech
- rozšírenie profilu zárubne od 101 do 150 mm
- rozšírenie profilu zárubne od 151 do 270 mm
- rozšírenie profilu zárubne od 271 do 390 mm

bez príplatku

EXTREME RC 3

ODPORÚČAME!

VĎAKA POUŽITIU KONŠTRUKCIE S VRSTVOU HLINÍKOVÉHO PLECHU SME ZÍSKALI JEDINEČNÚ ODOLNOSŤ DVERÍ EXTREME RC 3 VOČI NEPRIAZNIVÝM ÚČINKOM ŠPECIFICKÉHO PROSTREDIA, CHARAKTERISTICKÉHO PRE SCHODISKO, ZMENÁM TEPLoty A VLHKOSTI VZDUCHU.



PROJEKT, PROJEKT Premium®

® Autorské riešenie PORTA, chránené zákonom

Vnútná vstupná zárubňa

S myšlienkou na vylepšenie estetiky interiérov sme doplnili našu ponuku o zárubňu PROJEKT.

Vďaka špeciálne vyprojektovanému profilu časti kovovej zárubne je možné urobiť jednoduchú montáž príložiek PORTA System, ktorý zaručuje estetické vyhotovenie prispôbené dverám alebo fasáde.

FAREBNOSŤ

Portasynchro 3D

★★★

Laminát PVC imitácia dreva
Prírodná dyha Select
Prírodná dyha Dub, Jaseň, Orech
Prírodná dyha Dub Satin

★★★★

Portaperfect 3D
CPL HQ 0,2 mm

★★★★★

Vzorky farieb pozri str. 195 – 202.

PRIEREZ ZÁRUBNE



zárubňa PROJEKT



zárubňa PROJEKT Premium

(NÁZORNÝ) VÝKRES PRIEREZU

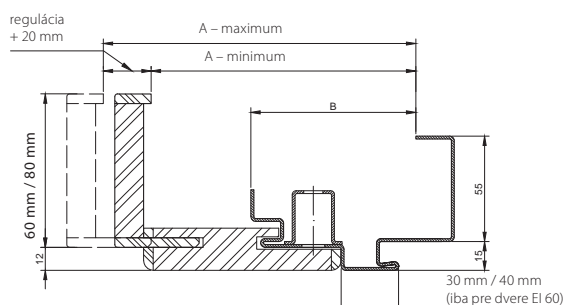

prierez zárubne PROJEKT

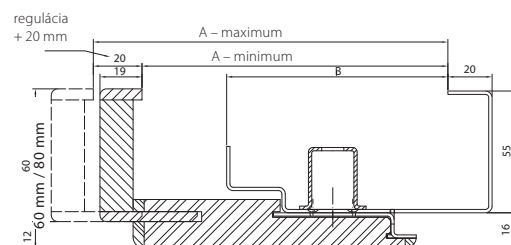

prierez zárubne PROJEKT Premium

P
POZINKOVANÝ
PLECH

| MODELÝ | PROJEKT | | PROJEKT PREMIUM | |
|--|--------------|--------|-----------------|--------|
| | A | B | A | B |
| GRANIT trieda C, EI 30 | 143 ÷ 348 mm | 91 mm | 138 | 100 mm |
| AGAT, OPÁL, KWARC, Rw = 27 dB, Rw = 32 dB | 138 ÷ 343 mm | 86 mm | 133 | 95 mm |
| Rw = 42 dB | 162 ÷ 367 mm | 110 mm | 157 | 119 mm |
| EI 60 | 162 ÷ 367 mm | 110 mm | 150 | 112 mm |

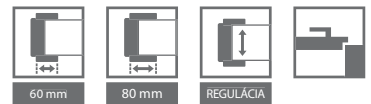

PRÍLOŽKA PROJEKT*

| ROZSAH ŠÍRKU STENY | GRANIT tr. C a EI 30 | AGAT, OPÁL, KWARC, 27 dB, 32 dB | 42 dB a EI 60 |
|--------------------|----------------------|---------------------------------|---------------|
| B | 143 ÷ 163 mm | 138 ÷ 158 mm | 162 ÷ 182 mm |
| C | 163 ÷ 188 mm | 163 ÷ 183 mm | 182 ÷ 207 mm |
| D | 188 ÷ 208 mm | 183 ÷ 203 mm | 202 ÷ 222 mm |
| E | 208 ÷ 228 mm | 203 ÷ 223 mm | 227 ÷ 247 mm |
| F | 228 ÷ 248 mm | 223 ÷ 243 mm | 247 ÷ 267 mm |
| G | 248 ÷ 268 mm | 243 ÷ 263 mm | 267 ÷ 287 mm |
| H | 268 ÷ 288 mm | 263 ÷ 283 mm | 287 ÷ 307 mm |
| I | 288 ÷ 308 mm | 283 ÷ 303 mm | 307 ÷ 327 mm |
| J | 308 ÷ 328 mm | 303 ÷ 323 mm | 327 ÷ 347 mm |
| K | 328 ÷ 348 mm | 323 ÷ 343 mm | 347 ÷ 367 mm |

PRÍLOŽKA PROJEKT PREMIUM*

| ROZSAH ŠÍRKU STENY | AGAT, 27dB, 32dB | EI 30 | EI 60 | 42 dB |
|--------------------|------------------|--------------|--------------|--------------|
| B | 133 ÷ 153 mm | 138 ÷ 158 mm | 150 ÷ 170 mm | 157 ÷ 177 mm |
| C | 153 ÷ 173 mm | 158 ÷ 178 mm | 170 ÷ 190 mm | 177 ÷ 197 mm |
| D | 173 ÷ 193 mm | 178 ÷ 198 mm | 190 ÷ 210 mm | 197 ÷ 217 mm |
| E | 193 ÷ 213 mm | 198 ÷ 218 mm | 210 ÷ 230 mm | 217 ÷ 237 mm |
| F | 213 ÷ 233 mm | 218 ÷ 238 mm | 230 ÷ 250 mm | 237 ÷ 257 mm |
| G | 233 ÷ 253 mm | 238 ÷ 258 mm | 250 ÷ 270 mm | 257 ÷ 277 mm |
| H | 253 ÷ 273 mm | 258 ÷ 278 mm | 270 ÷ 290 mm | 277 ÷ 297 mm |
| I | 273 ÷ 293 mm | 278 ÷ 298 mm | 290 ÷ 310 mm | 297 ÷ 317 mm |
| J | 293 ÷ 313 mm | 298 ÷ 318 mm | 310 ÷ 330 mm | 317 ÷ 337 mm |
| K | 313 ÷ 333 mm | 318 ÷ 338 mm | 330 ÷ 350 mm | 337 ÷ 357 mm |

* Príplatok k cene sady technických alebo vstupných dverí.

KONŠTRUKCIA ZÁRUBNE

Kompletná zárubňa PROJEKT sa skladá z:

- kovovej rohovej zárubne, ktorá je vyrobená z pozinkovaného oceleového plechu hrubého 1,2 mm (AGAT), alebo 1,5 mm (OPÁL, KWARC, GRANIT, $R_w = 27$ dB, $R_w = 32$ dB, $R_w = 42$ dB, EI 30, EI 60), s pripraveným profilom na montáž príložiek Porta SYSTEM,
 - špeciálne vyfrézovaných častí Porta System, ktoré tvoria vodorovné nosníky a krycie lišty vyrobené z materiálov na báze dreva.
- Príložka Porta SYSTEM k zárubni PROJEKT je vyrábaná a dodávaná klientovi ako komplet častí zložených na mieste montáže.

PRÍSLUŠENSTVO V CENE ZÁRUBNE

- Štandardné podľa druhu zárubne prispôbené typu použitého kridla.

ROZMER ZÁRUBNE, pozri str. 188, Tabuľka 8

- „80“, „90“, „100“
- Možnosť objednávky kovovej časti zárubne v dvoch verziách:
- osadenie na hotovú podlahu – úroveň „0“
- zaliatie do podlahy – úroveň „-30“

POZNÁMKY

- Technické schválenie AT-15-7122/2011, ITB Varšava.
- Vyhlásenie o zhode č ITB-1312/W, ITB Varšava.
- Minimálna hrúbka steny predstavuje spodnú hranicu rozsahu „A“
- Zárubňa PROJEKT vyžaduje zväčšenie stavebného otvoru o $S0 +25$ mm (± 10) a $H0 +15$ (± 5) k štandardným rozmerom ocelových zárubní, pozri str. 188, Tabuľka 8.
- **Pre zárubne v prírodných dyhách je nutné rozsah šírky zväčšiť o dodatočné 4 mm.**
- * Rozsah K nie je možné vykonať s prírodnými dyhami.

ZA PRÍPLATOK

- Zárubňa: farby povrchov CPL 0,2 mm – SKUPINA II
- Zárubňa: Prírodná dyha Orech
- Zárubňa: Prírodná dyha Dub Satin Biely



09

VCHODOVÉ VONKAJŠIE DVERE, ENERGETICKY ÚSPORNÉ

Steel SAFE
Steel ENERGY PROTECT
Steel ARCTIC PASSIVE
Eco POLAR
Eco POLAR PASSIVE

Viac podrobných informácií nájdete v katalógu
STEEL DOORS EXTERIOR AND TECHNICAL

sk.portadoors.com/do-pobrania



VÝROBKY
PORTA STEEL



Oceľové dvere z kolekcie Steel sú inovatívna technológia. Súbor perfektne prispôsobených hodnôt, ktoré vytvárajú najvyššiu kvalitu. Drevené dvere Eco POLAR PASSIVE sú ideálnym riešením pre pasívne domy.

Steel SAFE, ENERGY PROTECT

Bezpečnostné zámky trieda 3 alebo 4, bezpečnostné presklenie trieda P4



Steel SAFE E.1, Dub Winchester

Bezpečnosť RC2/RC3*

Tepelná priepustnosť $U_d=1.1 \div 1.4^*$

$U_d=1.1^*$
W/m²K
 SÚČINITEĽ
 PRESTUPU
 TEPLA

V CENE DVERÍ

- krídlo
- zárubňa
- prah
- kľučka
- cylindrická vložka



Steel ENERGY PROTECT C.1, Dub Winchester



model A.0



model B.1



model C.1



model D.1



model E.1



model F.1

* Sa odkazuje na ploché dvere.



FAREBNOSŤ

Polyesterová farba ★★★★★☆



Laminovaný oceľový plech PVC ★★★★★☆

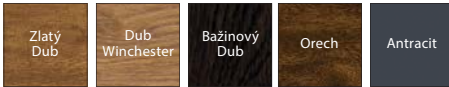

Prispôbte farbu individuálnym potrebám a opýtajte sa na Porta KONTRAKT. Podrobnosti k neštandardným objednávkam, pozri str. 206.

ZÁKLADNÉ INFORMÁCIE

Dvere SAFE (hrúbka krídla 56 mm)

- Bezpečnosť RC2 alebo RC3 (týká sa plochých krídel)
- Dva nezávislé zámky LOB alebo hákový zámok Winkhaus STV
- Zárubňa Rohová veľká alebo Thermo
- Prah z nerezovej ocele s perforáciou alebo teplý prah
- Tri trojprvkové závesy
- Štyri bezpečnostné trne proti vysadeniu
- Kľučka OPÁL alebo SAFE
- Cylindrická vložky LOB alebo WILKA
- Regulovaný protiplech zámku

ZÁKLADNÉ INFORMÁCIE

Dvere ENERGY PROTECT (hrúbka krídla 56 mm)

- Bezpečnosť RC3 (týká sa plochých krídel)
- Hákový zámok Winkhaus STV
- Zárubňa Thermo
- Teplý prah z nerezovej ocele
- Tri trojprvkové závesy
- Štyri bezpečnostné trne proti vysadeniu
- Kľučka SAFE
- Cylindrická vložka WILKA
- Regulovaný protiplech zámku



Podrobné informácie týkajúce sa dverí nájdete v katalogu STEEL DOORS EXTERIOR AND TECHNICAL

sk.portadoors.com/do-pobrania

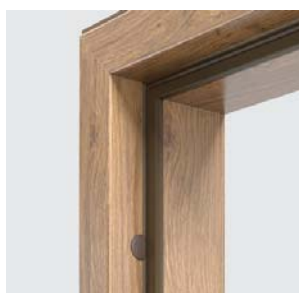

Oceľová zárubňa Thermo



Hák - Horná / dolná závara

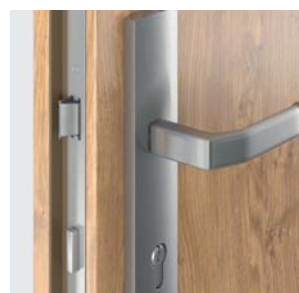

Lištový zámok



4 bezpečnostné trne proti vysadeniu

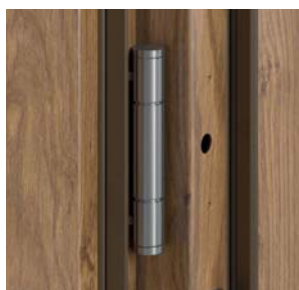

3 trojprvkové závesy

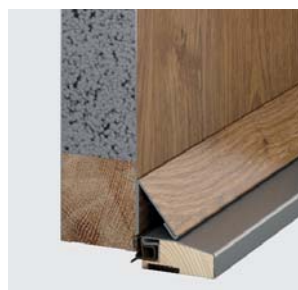

Výplň – rozšírená polystyrén



Presklenie - trojskelná sada trieda P4



Teplý prah so zvýšenou podporou tepelnej priepustnosti

SAFE, ENERGY PROTECT

Steel ARCTIC PASSIVE

Bezpečnostné zámky trieda 4, Bezpečnostné presklenie trieda P4



Steel ARCTIC PASSIVE D.1 Antracit Štruktúra

Bezpečnosť RC3*

Tepelná priepustnosť Ud=0,95*

Ud=0,95*
W/m²K

SÚČINITEĽ
PRESTUPU
TEPLA

V CENE DVERÍ

- krídlo
- zárubňa
- prah ThermoControl
- kľučka
- cylindrická vložka



Steel ARCTIC PASSIVE D.1 Antracit Štruktúra



model A.0



model B.1



model C.1



model D.1



model E.1



model F.1

* Sa odkazuje na ploché dvere.

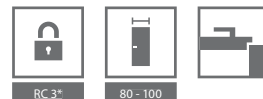

FAREBNOSŤ

Polyesterová farba ★★★★★☆

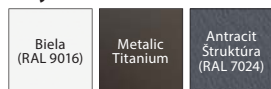

Laminovaný oceľový plech PVC ★★★★★☆

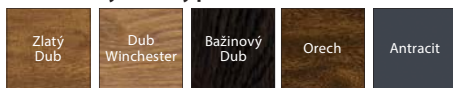

ZÁKLADNÉ INFORMÁCIE

Dvere ARCTIC PASSIVE (hrúbka krídla 56 mm)

- Bezpečnosť RC3 (týka sa plochých krídel)
- Hákový zámok Winkhaus STV
- Drevená zárubňa
- Teplý prah Porta ThermControl
- Tri závesy 3D vo farbe strieborná
- Štyri bezpečnostné trne proti vysadeniu
- Kľučka SAFE
- Cylindrická vložka WILKA
- Regulovaný protiplech zámku



Prispôbte farbu individuálnym potrebám a opýtajte sa na Porta KONTRAKT. Podrobnosti k neštandardným objednávkam, pozri str. 206.



Podrobné informácie týkajúce sa dverí nájdete v katalógu VENKOVNÍ DVEŘE a tiež v katalógu STEEL DOORS EXTERIOR AND TECHNICAL

sk.portadoors.com/do-pobrania



Drevená zárubňa



Hák - Horná / dolná závera



Lištový zámok viacbodový hákové-zásuvkový



Regulovaný protiplech zámku



4 bezpečnostné trne proti vysadeniu



3 závesy 3D vo farbe strieborná



Presklenie - trojskelná sada trieda P4



Teplý prah Porta ThermControl

Steel ARCTIC
PASSIVE

Eco POLAR, Eco POLAR PASSIVE

Bezpečnostné zámky trieda 4, Bezpečnostné presklenie trieda P4



Eco POLAR PASSIVE A.4, Antracit

Buďte Eco, šetríte energiou

Dvere z kolekcie Eco majú inovatívnu technológiu. Súbor ideálne zvolených hodnôt, ktoré vytvárajú najvyššiu kvalitu.

Dvere Eco POLAR PASSIVE sú dokonalým riešením pre pasívne domy.

Ud=0.7*
W/m²K
SÚČINITEĽ
PRESTUPU
TEPLA



Eco POLAR PASSIVE C.3 presklený panel
- obojstranný Dub 6 (biela)



plné



model A.1



model A.2



model A.3



model A.4



model A.5



model C.3
presklený panel
obojsstranný



model C.4
presklený panel
obojsstranný

PRÍKLADY SVETLÍKOV



DVOJITÝ
k pravým dverám



PLNÝ PRAVÝ
k pravým dverám

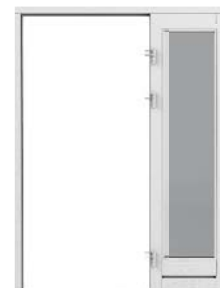

PRAVÝ
k pravým dverám

Stranu svetlíka určujeme z tej strany, odkiaľ sú viditeľné závesy.

* Sa odkazuje na ploché dvere.

FAREBNOSŤ

Vodou Riediteľný Vonkajší Lak ★★★★★☆



Prispôbte farbu individuálnym potrebám a opýtajte sa na Porta KONTRAKT. Podrobnosti k neštandardným objednávkam, pozri str. 206.

DÔLEŽITÉ!

Rám z nehrdzavejúcej ocele z jednej strany

DVERE ECO POLAR PASSIVE
SPŔŇAJÚ POŽIADAVKY
ŠTANDARDU NF 15, TÝKA SA
PLNÝCH AJ ZASKLENÝCH
MODELOV



KONŠTRUKCIA KRÍDLA

Dosková konštrukcia zhotovená z dubovej preglejky. Povrch je pokrytý prírodnou dyhou. V ráme krídla sa nachádza ocelový profil zvyšujúci pevnosť konštrukcie.

Dvojkomorové okná ($U=0,5 \text{ Wm}^2\text{K}$) reflexná hnedá.

Rámček zasklenia je vyrobený z nehrdzavejúcej ocele z jednej strany dverí.

Prah je vytvorený z dubovej preglejky a nehrdzavejúcej ocele.

Eco POLAR PASSIVE

- Hrúbka krídla 79 mm
- Tri tesnenia po obvode.

Eco POLAR

- Hrúbka krídla 68 mm
- Dve tesnenia po obvode.

PRÍSLUŠENSTVO V CENE DVERÍ

- Dva nezávislé bezpečnostné zámky triedy 4 prispôbené na dve cylindrické vložky
- Tri závesy 3D s možnosťou regulácie v troch úrovniach
- Teplý prah – Porta ThermControl**
- Montážna vložka
- Pri modeloch so zasklením je použité teplé zasklenie
- Zárubňa z dubovej preglejky

** Vyhradený obchodný názov.

ZÁRUBŇA

- Zárubňa (hr. 93 mm) je vyrobená z dubovej viacvrstvovej preglejky.
- Zo strany závesov je inštalovaný francúzsky rám, ktorý znemožňuje vylomenie dverí.

POZNÁMKY

- Porta Synergy** V prípade montáže so svetlíkom(kmi) predstavuje zárubňa rám svetlíka spolu s horným kompozitným nosníkom a s dolným prahom.
- inovačná metóda spájania svetlíkov eliminuje tepelné mosty a zjednodušuje systém montáže.
- Vzory C4, C3 sú k dispozícii bez okapnice.

** Vyhradený obchodný názov

S PRÍPLATKOM

- rozmer „100“
- súprava s jedným svetlíkom
- súprava s dvomi svetlíkmi
- krytky na závesy (komplet na jeden kus)



Dvojkomorové bezpečnostné zasklenie triedy P4 a rám z nehrdzavejúcej ocele



Francúzsky rám zo strany závesov



Dva viacčapové bezpečnostné zámky triedy 4 ENV



Teplý prah Porta ThermControl**



10 TECHNICKÉ OCEĽOVÉ DVERE

Univerzálne dvere do hospodárskych miestností

Metal BASIC

Metal SOLID

Kovové EI 30

Kovové EI 60, 37 dB

Ďalšie podrobnosti nájdete v katalógu
STEEL DOORS EXTERIOR AND TECHNICAL

sk.portadoors.com/do-pobrania



VÝROBKY
PORTA STEEL

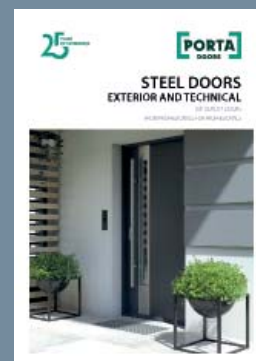

Kovové dvere vyrábané v našej najnovšej továrni v Eľku PORTA STEEL majú veľmi širokú škálu použití: od obchodných priestorov a pivnice, cez investície po protipožiarne dvere s požiarou odolnosťou až 60 minút.

Univerzálne dvere do hospodárskych miestností



Pozinkované pevné univerzálne dvere sa dokonale osvedčujú v hospodárskych, priemyselných priestoroch, tiež v pivnici, na pôjde či v kójach.

Univerzálne dvere do domácností, popolavá



pravé alebo ľavé?
univerzálne!

Komplet obsahuje

- krídlo
- zárubňa
- kľučka
- zámok

i Priemyselný vzor
W.121254

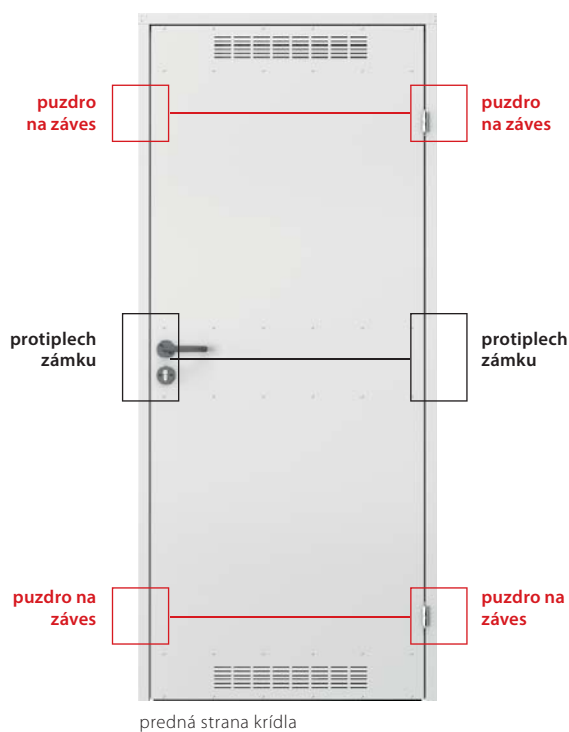



fave / pravé



70 - 90



FAREBNOSŤ

Pozinkovaný plech ★★★★★☆



Polyesterová farba ★★★★★☆

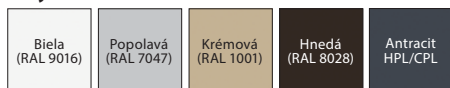

PRÍSLUŠENSTVO V CENE KRÍDLA

- Krídlo (lakovaný plech, pozinkované)
- Ventilačná mriežka (voľba)
- Dva čapové závesy štandard
- Zámok pre patentovú vložku
- Ekonomická, plastová kľučka s okrúhlym kováním a rozetou
- Kovová rohová zárubňa

ZÁRUBŇA

- Kovová rohová zárubňa so šírkou profilu 48 mm je zhotovená z oceľového, obojstranne žiarovo pozinkovaného plechu s hrúbkou 0,8 mm.

POZNÁMKY

- **Technické schválenie, AT-15-8081/2016, ITB Varšava.**
- Vďaka symetrickej konštrukcii dverí a univerzálnemu kovaniu (zámok, závesy) je ich možné osadiť ako ľavé aj pravé.
- **Kovová pozinkovaná doska zosilnená na troch úrovniach.**



4 PREDNOSTI V 1 POZRITE SI VIAC



www.porta.com.pl/dm/universalne_montaz.wmv



kľučka



ventilačná mriežka

Metal BASIC



Ekonomické riešenie pri zachovaní vysokých prevádzkových parametrov. Konštrukcia z pozinkovanej ocele zaručuje pevnosť a spoľahlivosť.

Metal BASIC, Popolavá (RAL 7035)

Komplet obsahuje

- krídlo
- zárubňa
- kľučka
- konštrukcia z pozinkovaného plechu



POZINKOVANÝ
PLECH

VÝROBK
PORTA STEEL



Metal BASIC, Pozinkovaný plech

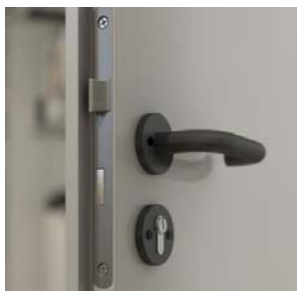

zámok a kľučka



kovová zárubňa



čapové závesy



polodrážok

FAREBNOSŤ

Pozinkovaný plech ★★★★★☆



Potiahnutý plech ★★★★★☆

| | | | |
|---------------------|------------------------|--------------------------------|-----------------------------|
| Biela (RAL 9010) | Popolavá (RAL 7035) | NOVÁ Antracit (RAL 7024) | NOVÁ Hnedá (RAL 8017) |
|---------------------|------------------------|--------------------------------|-----------------------------|



Je možné vyrobiť v neštandardných farbách z Porta KONTRAKT. Podrobnosti o neštandardných objednávkach, pozri str. 206.

V SÚPRAVE S DVERAMI

- Krídlo (plech práškovo lakovaný, hrúbka 0,5 mm, potiahnutý polyesterom, pozinkovaný)
- Dva čapové závesy štandard
- Zámok pre patentovú vložku
- Súprava kľučiek s kovaním
- Zárubňa (lakovaný pozinkovaný plech)

V SÚPRAVE S KRÍDLEM

- Krídlo (plech práškovo lakovaný, hrúbka 0,5 mm, potiahnutý polyesterom, pozinkovaný)
- Dva čapové závesy štandard
- Zámok pre patentovú vložku

ZÁRUBŇA

- Kovová rohová zárubňa so šírkou profilu 44 mm (ako malá rohová). Zhotovená z ocelového, obojstranne pozinkovaného plechu s hrúbkou 1,2 mm. Je vybavená prímkykavým tesnením.
- Zárubňa je vyrobená ako smerová (pravá/ľavá) na osadenie na hotovú podlahu.

POZNÁMKY

- **Technické schválenie, AT-15-8081/2016, ITB Varšava.**
- Dvere Metal BASIC sú vyrobené v investičnej norme (pozri tabuľka rozmerov str. 185, tab. 3).
- Krídlo Metal BASIC je vyrobené v investičnej a poľskej norme.

S PRÍPLATKOM

- ventilačná mriežka



ventilačná mriežka



výplň „voština“



výplň polystyrén

Metal SOLID



Použitie dverí

- určené pre používanie v náročných prevádzkových podmienkach
- nebytové priestory
- priemyselné priestory
- zázemia
- pivnice
- garáže
- dielne
- priemyselné haly
- moderné bytové a kancelárske interiéry (loft design)

Metal SOLID, plne, Popolavá (RAL 7047)

Komplet obsahuje

- krídlo
- konštrukcia z pozinkovaného plechu

P
POZINKOVANÝ
PLECH
VÝROBOK
PORTA STEEL



Metal SOLID, model 1, Popolavá (RAL 7047)



plné



model 1



model 2



model 3



model 4



model 5

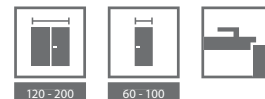

FAREBNOSŤ

Pozinkovaný plech ★★★★★☆



Polyesterová farba ★★★★★☆

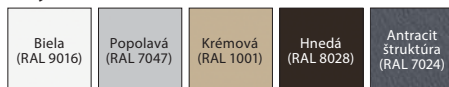

Laminovaný oceľový plech PVC ★★★★★☆

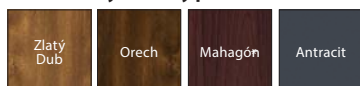

* do vyčerpania zásob

Kyselinovzdorná oceľ ★★★★★★



V KOMPLETE S KRÍDLOM

- Krídlo (práškovo lakovaný plech o hrúbke 0,6mm, pozinkovaný)
- Dva čapové závesy štandard (tri závesy v krídle rozmer „100“)
- Zámok pre patentovú vložku
- Tvrdené sklo číre alebo matné

DOPORUČENÉ ZÁRUBNE

- Zárubňa rohová MALÁ, rohová VELKÁ skladaná
- Zárubňa REGULOVANÁ (standard), REGULOVANÁ PS „na hranu“

POZNÁMKY

- Technické schválenie, AT-15-8081/2016, ITB Varšava.
- **Pre krídla potiahnuté PVC laminátom presklenie len s plochým nerezovým zámkom.**
- Pre krídla potiahnuté PVC laminátom presklenie len s plochým nerezovým zámkom.
- Možnosť ľubovoľnej kombinácie rozmerov krídel u dvojkridlových dverí.
- Dvojité krídla z nerezovej ocele sú k dispozícii len v ponuke Porta KONTRAKT.

ZA PŘÍPLATEK

- rozmer „100“ (Krídla z pozinkovanej ocele)
- rozmer „100“ (Krídla z kyselinovzdornej ocele)
- Polyesterová farba a Oceľový plech laminovaný PVC: farba Antracit
- ventilačné otvory alebo mriežka (Krídla z pozinkovanej ocele)
- kľučka s kovaním (EDEL)

(str. 176)



Prispôbte farbu individuálnym potrebám a opýtajte sa na Porta KONTRAKT. Podrobnosti k neštandardným objednávkam, pozri str. 206.



výplň „voština“



výplň polystyrén



výplň minerálna vlna

Kovové EI 30, EI 60



EI 30

Požiarne odolnosť 30 min.

EI 60

Požiarne odolnosť 60 min.

Dymotesnosť

Zvukotesnosť $R_w=40$ dB*

Kovové EI 30, model 3, Antracit (RAL 7024)

Komplet obsahuje

- krídlo
- zárubňa
- kľučka
- konštrukcia z pozinkovaného plechu

DVERE EI 60 sú k dispozícii v dvoch prevedeniach:

Štandard:

- požiarne odolnosť 60 min.
- mechanická trieda 3

Typ 1:

- vlastnosti dverí typu Štandard
- dymotesnosť Sa, Sm
- trieda zvukovej izolácie $R_w=37$ dB (37-41 dB)



Kovové EI 30, model 1, Popolavá (RAL 7047)



EI 30 plné



EI 30 model 1



EI 30 model 2



EI 30 model 3



EI 60 plné



EI 60 model 1



EI 60 model 2



EI 60 model 3



FAREBNOSŤ

Polyesterová farba ★★★★★☆

| | | | | |
|---------------------|------------------------|-----------------------|---------------------|-------------------------------------|
| Biela (RAL 9016) | Popolavá (RAL 7047) | Krémová (RAL 1001) | Hnedá (RAL 8028) | Antracit štruktúra (RAL 7024) |
|---------------------|------------------------|-----------------------|---------------------|-------------------------------------|



Prispôbte farbu individuálnym potrebám a opýtajte sa na Porta KONTRAKT. Podrobnosti k neštandardným objednávkam, pozri str. 206.

UPLATNENIE KOVOVÝCH DVERÍ EI30, EI60:

- verejné budovy
- hotely, penzióny
- dvere do kotolne
- dvere do garáže

PRÍSLUŠENSTVO V CENE KRÍDLA

- Dva trojprvkové závesy, jeden z nich je nosný záves a druhý funguje vďaka vstavanej pružine ako samozatvárač dverí
- Zadlabávací zámok so závorou pre cylindrickú vložku
- Hrot proti vysadeniu
- Súprava kľúčiek so štítkami (samostatná objednávka)
- Ohňovzdorné priehľadné sklo

ZÁRUBŇA

- Kovová rohová zárubňa so šírkou profilu 84 mm (EI 30) a 110 mm (EI 60). Vyrobená z ocelového, obojstranne žiarovo pozinkovaného plechu s hrúbkou 1,5 mm. Je vybavená primykavým tesnením a penovým tesnením.
- Možnosť objednania kovovej zárubne v dvoch verziách:
 - smerová zárubňa (pravá/ľavá) na osadenie na hotovú podlahu – úroveň „0“, prah za príplatok (EI 30 a EI 60).
 - univerzálna zárubňa – na zaliatie do podlahy – úroveň „-30“ – je vybavená prahovým prvkom (EI 30).

POZNÁMKY

- **Kovové dvere EI30, EI60 – Technické schválenie AT-15-7236/2016, ITB Varšava.**
- V prípade použitia iného kovania, ako navrhnutého firmou PORTA, je nutné sa riadiť pokynmi uvedenými v záručnom liste.
- Aby boli splnené podmienky technického schválenia pre dvere na vonkajšie použitie, je pri zasklených modeloch nevyhnutné použitie skla so špeciálnymi parametrami – cena a termín realizácie závisí od dohody s obchodným oddelením Porta, pozri str. 206.

S PRÍPLATKOM

- rozmer „100“ pre kovové krídla EI60
- ohňovzdorné kukátko
- kovový prah (EI 30)
- zosilnenie pre doplnkový samozatvárač



samozatvárací záves



zámok



Zárubňa Regulovaná
pozri str. 168

OCEĽOVÉ ZÁRUBNE

Kovová Regulovaná
Kovová Regulovaná PS „na hranu“
Kovová FAST
Rohová kovová MALÁ, VEĽKÁ
Rohová kovová VEĽKÁ skladaná

Dalšie podrobnosti nájdete v katalógu
STEEL DOORS EXTERIOR AND TECHNICAL

sk.portadoors.com/do-pobrania



VÝROBKY
PORTA STEEL



Široký sortiment zárubní PORTA STEEL bohatý na nezvyčajné riešenia sa Vám určite bude páčiť. V našej ponuke nájdete i novú kovovú zárubňu Fast, vďaka ktorej bude od tejto chvíle montáž dverí rýchla a čistá, bez vrtania a montážnej peny.

Regulovaná, Regulovaná PS „na hranu”

Kovová zárubňa pre interiérové krídla

Zárubňa môže byť použitá prakticky vo všetkých typoch miestností – v bytoch, kanceláriách, hoteloch, priemyselných závodoch a tiež všade tam, kde je zvýšená odolnosť.

FAREBNOSŤ

Základová farba
k samostatnému maľovaniu

★★★★

Polyesterová farba

★★★★★

Vzorky farieb pozri str. 195 – 202.

PRIEREZ ZÁRUBNE

Zárubňa Regulovaná

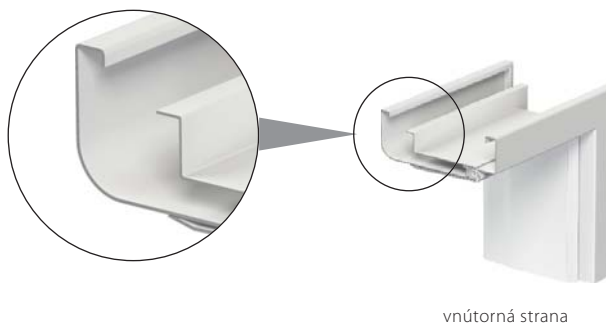

Zárubňa Regulovaná „na hranu”

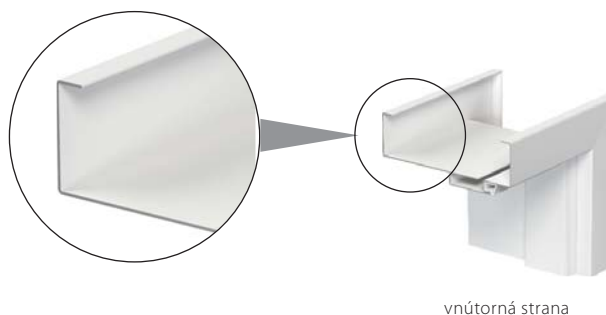

POZINKOVANÝ
PLECH

VÝROBOK
PORTA STEEL

ROZSAH HRÚBKY STENY

- A 95 ÷ 120 mm
- B 121 ÷ 145 mm
- C 146 ÷ 170 mm
- D 171 ÷ 195 mm
- E 196 ÷ 220 mm
- F 221 ÷ 245 mm
- G 246 ÷ 270 mm
- H 271 ÷ 295 mm

KONŠTRUKCIA ZÁRUBNE

Regulovaná zárubňa je zhotovená z najkvalitnejšieho oceľového pozinkovaného plechu s hrúbkou 1,2 mm.

Zárubňa sa skladá z:

- falcovej časti (so závesmi a otvormi na zámok) montovanej napevno do steny,
- bočného panela zatvárajúceho, objímajúceho stenu,
- celoodvodového tesnenia,
- čapových závesov.

PRÍSLUŠENSTVO V CENE ZÁRUBNE

- Tri čapové závesy štandard
- Imbusový kľúč
- Gumové tesnenie po obvode zárubne v šedej, hnedej, krémovej a antracitovej farbe
- Roztlačné hmoždiny - zárubňa je ukotvená do murovanej steny
- Samorezné vruty - zárubňa je ukotvená do sádkartónovej steny

ROZMER ZÁRUBNE, pozri str. 188, Tabuľka 8

- „60“, „70“, „80“, „90“, „100“, „110“ a „120“ ÷ „200“
- Na osadenie na hotovú podlahu – úroveň „0“.

POZNÁMKY

- Technické schválenie AT-15-7122/2011, ITB Varšava.
- Vyhlásenie o zhode č. ITB-1312/W, ITB Varšava.
- Montáž zárubne sa vykonáva v miestnostiach s dokončenými stenami (napr. tapety) a podlahou (napr. parkety).
- **Nová polyesterová farba RAL Antracit HPL/CPL je určená pre krídla s HPL/CPL Antracit.**
- **Rozmery „80“ a „90“ v investičnej norme (svetlý rozmer otvoru 800, 900 mm) je dostať ako štandard – bez príplatku.**

S PRÍPLATKOM

- výstuž pre samozatvárač
- prah z nehrdzavejúcej ocelej

(str. 181)

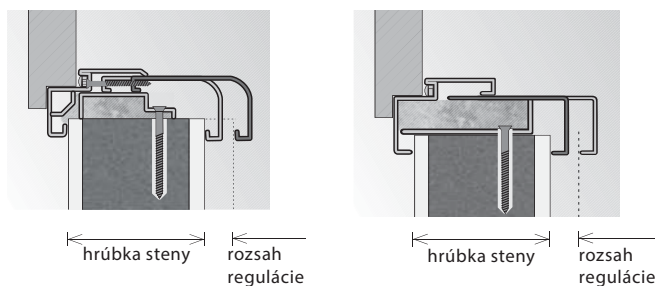
PRÍKLADY MONTÁŽE NA STENÁCH RÔZNEJ HRÚBKY

Kovová FAST

Kovová zárubňa pre rýchlu montáž

Kovová zárubňa pre rýchlu montáž k interiérovým krídlam pre sadro-kartónové steny.

Výhodou zárubní FAST je rýchla a čistá montáž, ktorá nevyžaduje vŕtania a použitie PU peny.

FAREBNOSŤ

Základová farba
k samostatnému maľovaniu

★★★★

Polyesterová farba

★★★★★

Vzorky farieb pozri str. 195 – 202.

PRIEREZ ZÁRUBNE



Rýchle spájanie prvkov zárubne, bez nutnosti skrutkovania v rohoch



montáž na sadrokartónových stenách šírky: 100,125,150 mm



POZINKOVANÝ
PLECH

VÝROBK
PORTA STEEL



ROZSAH HRÚBKY STENY

100 mm

125 mm

150 mm

KONŠTRUKCIA ZÁRUBNE

Zárubňa je vyrobená z najkvalitnejšieho pozinkovaného plechu 1,2 mm. Konštrukcia zárubne umožňuje jej „suchú“ montáž na sadrokartónových stenách šírky 100, 125, 150 mm. Zárubňa sa vyrába a dodáva v častiach balených do dvoch krabíc pre vlastnú montáž na stavbe (samostatné zvislé časti a vodorovná).

Zárubňa sa skladá z:

- Súbor zvislých častí (závesový stojan, zámkový stojan) a príslušenstva (montážne kotvy pre sadrokartónové steny, závesy pre zárubňovú časť, vodiace prvky zárubne, tesnenie po celej dĺžke)
- Vodorovný prvok - preklad

PRÍSLUŠENSTVO V CENE ZÁRUBNE

- Tri čapové závesy štandard (rámová časť)
- Tri závesy v zárubni s rozmerom „100“
- Tesnenie je vyrobené z termoplastického polyméru na obvode zárubne
- Špeciálne kotvy do sadrokartónových stien (2 ks.)

ROZMER ZÁRUBNE, pozri str. 188, Tabuľka 8

- „60“, „70“, „80“, „90“, „100“

Na osadenie na hotovú podlahu – úroveň „0“.

POZNÁMKY

- Zárubňa FAST si vyžaduje povolenie na jednorazové použitie.
- Montáž zárubne sa vykonáva v miestnostiach s dokončenými stenami (napr. tapety) a podlahou (napr. parkety).
- Rozmery „80“ a „90“ v investičnej norme (svetlý rozmer otvoru 800, 900 mm) je dostať ako štandard – bez príplatku.
- Montáž prebieha bez PU peny a vŕtania otvorov do steny.

S PRÍPLATKOM

- dodatočné špeciálne montážne kotvy (2 ks.)
- výstuž pre samozatvárač
- prah z nehrdzavejúcej ocelej (str. 181)



Pozrite sa na podrobné video z montáže zárubne FAST.

Podrobnosti montáže sú popísané v montážnom návode.



BEZ PRACHU



BEZ VŔTANIA



BEZ POUŽITIA PENY



9 MINÚT



POZINKOVANÝ PLECH

VÝROBK PORTA STEEL

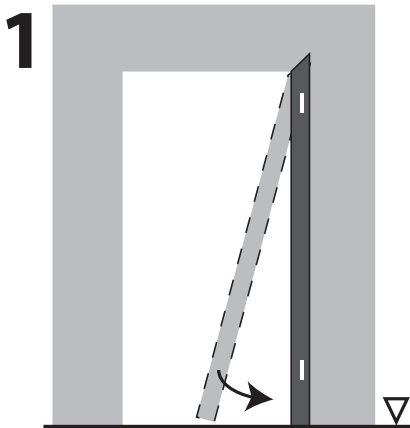

ZVISLÝ NOSNÍK STRANA ZÁVESU

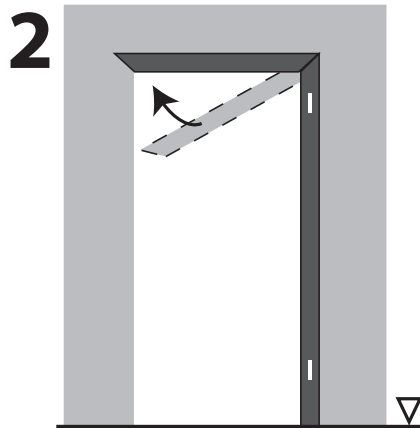

HORNÝ NOSNÍK

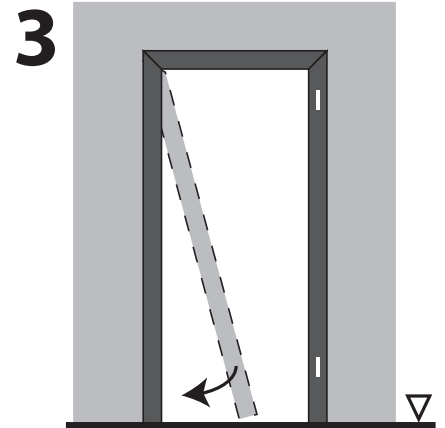

ZVISLÝ NOSNÍK STRANA ZÁMKU



Hotová dokončená podlaha

Rohová MALÁ, VEĽKÁ

Rohová VEĽKÁ Skladaná

Kovové interiérové zárubne

Výrobok najvyššej kvality, ktorý nachádza svoje uplatnenie všade tam, kde sa montujú dvere s vysokou odolnosťou proti ohňu, korózii a nepriaznivým vonkajším vplyvom.

Vďaka automatickej linke práškoveho lakovania je povrch plechu, ktorý sa používa na výrobu, ideálne hladký a chránený proti korózii.

FAREBNOSŤ

Základová farba
k samostatnému maľovaniu

★★★★

Polyesterová farba
Laminovaný oceľový plech PVC

★★★★★

Kyselinovzdorná oceľ

★★★★★

Vzorky farieb pozri str. 195 – 202.

PRIEREZ ZÁRUBNE



POZINKOVANÝ
PLECH

VÝROBOK
PORTA STEEL



Rohová MALÁ



Rohová VEĽKÁ



Rohová VEĽKÁ Skladaná



Rohová VEĽKÁ
z kyselinovzdorného plechu



KONŠTRUKCIA ZÁRUBNE

Rohové kovové zárubne (malé aj veľké) sú vyhotovené z oceleového pozinkovaného plechu s hrúbkou 1,2 mm. Zárubne sú dostupné ako univerzálne alebo ľavé a pravé. Šírka profilu zárubne: 44 mm (rohová malá) alebo 105 mm (rohová veľká). Skladané zárubne sú dostupné vo verzii z nehrdzavejúceho (kyselinovzdorného) keľového plechu (profil 100 mm) alebo z oceleového pozinkovaného plechu potiahnutého materiálom so štruktúrou dreva PVC (profil 180 mm). Skladané zárubne sa vyrábajú a dodávajú klientovi ako súprava prvkov zabalených do kartónu na zloženie na mieste montáže.

PRÍSLUŠENSTVO V CENE ZÁRUBNE

Rohová malá a veľká a ďalej skladaná pre murované steny:

- Tri čapové závesy štandard
- Imbusový kľúč
- Gumové tesnenie po obvode zárubne v béžovej, sivej, hnedej alebo antracitovej farbe
- Kotvy uľahčujúce montáž (rohová malá)

Rohová veľká pre sadrokartónové steny:

- Tri čapové závesy štandard
- Imbusový kľúč
- Gumové tesnenie po obvode zárubne v béžovej, sivej, hnedej alebo antracitovej farbe
- Špeciálne kotvy do sadrokartónových stien uľahčujúce montáž (max. do šírky steny 150 mm)

ROZMER ZÁRUBNE, pozri str. 188, Tabuľka 8

- „60“, „70“, „80“, „90“, „100“, „110“ a „120“ ÷ „200“¹

V dvoch verziách:

- na osadenie na hotovú podlahu – úroveň „0“
- na zaliatie do podlahy – úroveň „-30“

POZNÁMKY

- Technické schválenie AT-15-7122/2011, ITB Varšava (skladaná) AT-15-8385/2010 ITB Varšava.
- Vyhlásenie o zhode č. ITB-1312/W, ITB Varšava.
- Profil 80 pre skladanú zárubňu s PVC nezahŕňa verziu rozšírenia profilu.
- Nová polyesterová farba RAL antracit HPL/CPL je určená pre krídla s HPL/CPL antracit.
- Rozmery „80“ a „90“ v investičnej norme (svetlý rozmer otvoru 800, 900 mm) - Porta KONTRAKT – bez príplatku.

S PRÍPLATKOM

- prah z nehrdzavejúcej ocelej (str. 181)
- montážne príchytky (rohová veľká)
- rozšírenie profilu zárubne od 110 do 150 mm
- rozšírenie profilu zárubne od 155 do 270 mm
- rozšírenie profilu zárubne od 275 do 390 mm
- výstuž pre samozatvárač

1 Rozmery nedostupné pri skladanej zárubni z kyselinovzdorného plechu a pri malej rohovej zárubni.

PRÍKLADY MONTÁŽE

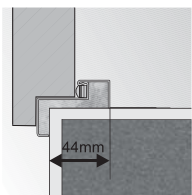

rohová zárubňa malá

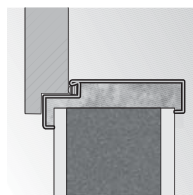

montáž bez dodatočných kotviacich prvkov

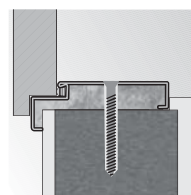

rohová zárubňa veľká montáž pomocou príchytiek

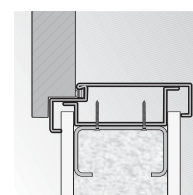

rohová zárubňa veľká montáž do sadrokartónovej steny



PRÍSLUŠENSTVO, ROZMERY, OSTATNÉ INFORMÁCIE

Kľučky

Zasklenie; lišty a ventilácia

Závesy a zámky; doplnkové príslušenstvo

Technické výkresy; montážne rozmery dverí

Druhy konštrukcií

Použitie technických dverí Porta

Klasifikácia povrchových úprav Porta; vzorky farieb

Dodatočné informácie

Ideálnym doplnok ponuky PORTA bude široká škála dverových kľučiek a príslušenstva, odporúčaná našimi odborníkmi a dokonale prispôbena jednotlivým výrobkom.

Kľučky

ACCENT

Kovová kľučka s rozetou

obyčajná, cylindrická, WC súprava
zlatá, zlatá mat, strieborná, strieborná mat



MODERN

Kovová kľučka s rozetou

obyčajná, cylindrická, WC súprava
zlatá, zlatá mat, strieborná, strieborná mat



ROYAL

Kľučka (72) kovová

obyčajná, cylindrická, WC súprava
strieborná kefová, zlatá antik



MINI, MINI PLUS

Kľučka (72) plastová

MINI, MINI PLUS
obyčajná, cylindrická
černá



EDEL

Kľučka (72)

cylindrická, WC súprava
nehrdzavejúca oceľ



Vzhľadom na použitú techniku tlače sa môže farba prezentovaného produktu odlišovať od originálu.

Kľučky

OFFICE

Kovová kľučka s rozetou

obyčajná, cylindrická, WC súprava
zlatá, zlatá mat, strieborná, strieborná mat



CARO

Kovová kľučka s rozetou

obyčajná, cylindrická, WC súprava
zlatá, zlatá mat, strieborná, strieborná mat



ARRIS

Kovová kľučka s rozetou

obyčajná, cylindrická, WC súprava
zlatá, zlatá mat, strieborná, strieborná mat



NEXT

Kovová kľučka s rozetou

obyčajná, cylindrická, WC súprava
zlatá, zlatá mat, strieborná, strieborná mat



PREMIUM

Kľučka Premium

obyčajná, cylindrická, WC súprava
Biela



Vzhľadom na použitú techniku tlačie sa môže farba prezentovaného produktu odlišovať od originálu.

KLUČKY

PORTA AGAT (EURÓPSKA TRIEDA I)



Kľučka (72) kovová

so štandardnou úchytkou, s úchytkou „gula“, štítok k hornému zámku
titánová, hnedá

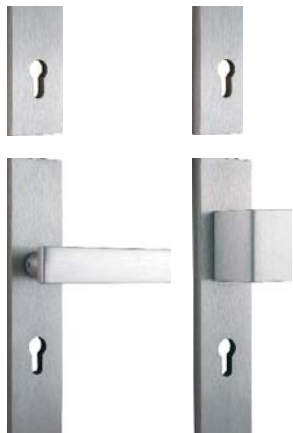

Porta OPAL (EURÓPSKA TRIEDA II)



Kľučka (72) kovová

so štandardnou úchytkou, s úchytkou „gula“, štítok k hornému zámku
inox (F6), zlatá (F3), titánová (F9), hnedá (F4)



PORTA SAFE (BEZPEČNOSTNÁ TRIEDA III)



Kľučka (90) kovová

so štandardnou úchytkou, štítok k hornému zámku
inox (F6), zlatá (F3), titánová (F9), hnedá (F4)



PORTA GRANIT (EURÓPSKA TRIEDA I, dávnejšie TRIEDA „C“)



Kľučka (72) kovová

so štandardnou úchytkou, s úchytkou „gula“, štítok k hornému zámku
inox (F6), zlatá (F3), titánová (F9), hnedá (F4)



Vzhľadom na použitú techniku tlače sa môže farba prezentovaného produktu odlišovať od originálu.

Zasklenie

DRUHY ZASKLENIA



Sklo matné



Sklo „čínčila“



Sklo „mriežka“ čiré



Sklo „mriežka“ matné



Sklo „žalúzie“



Sklo „zebra“ čiré



Sklo „zebra“ matné



Sklo MasterCarre



Sklo „rebrik“ (saténový efekt)



Sklo „rámček“ matné



Sklo „vlna“ matné



Villadora A



Villadora B

DOSTUPNOSŤ ZASKLENIA ZEBRA A MRIEŽKA

| MODEL KRÍDLA | Sklo „zebra“ | | | Sklo „mriežka“ | | |
|--|--------------|------|------|----------------|------|------|
| | „70“ | „80“ | „90“ | „70“ | „80“ | „90“ |
| Porta FOCUS skupina 2 | • | • | • | • | • | • |
| Porta FIT skupina H | | | | • | • | • |
| Porta NOVA skupiny: 1, 2, 3, 4, 5 | | | | • | • | • |
| Porta CPL skupiny: 1, 5 | | | | • | • | • |
| Porta KONCEPT skupina C, H, K | | | | • | • | • |
| Natura CLASSIC skupina 1 (bez 1.4) a skupina 5 | | | | • | • | • |
| Natura TREND skupiny A, B | • | • | • | • | • | • |
| Natura SPACE | • | • | • | • | • | • |
| Natura KONCEPT skupiny C, K | | | | • | • | • |

Krycie lišty a ventilácia

KRYCIE LIŠTY

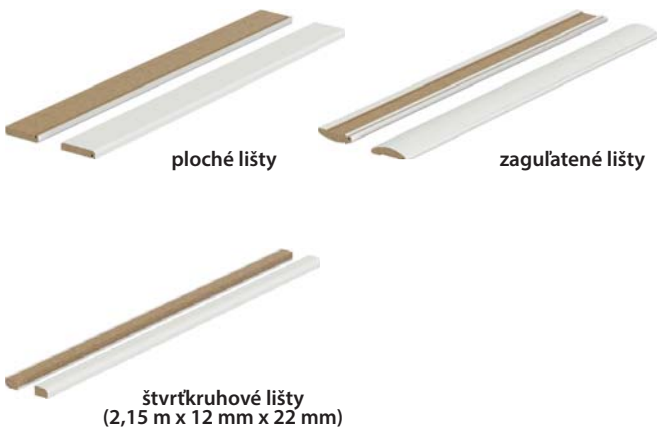

PODLAHOVÉ LIŠTY GRANDE

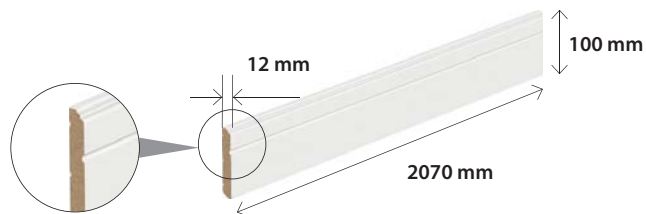

Základná fólia (na lakovanie)
alebo fólia finish biela

Akrylová farba UV
(RAL 9016, 9010, 7047)

VENTILAČNÉ OTVORY



Kovové ventilačné otvory

Dostupné farby:
zlatá, zlatá mat, strieborná, strieborná mat



Ventilačná mriežka s osadením (rôzne farby)

Ventilačné mriežka spĺňa podmienky vetrania kúpeľní v súlade so stavebnými predpismi



Ventilačná štrbina

GUĽATÉ OKIENKO (BULAJ) Z NEHRDZAVEJÚCEJ OCELE

Guľaté okienko (bulaj) je dostupné iba pri krídlach s výplňou z dutinkovej drevotriesky pri nasledujúcich modeloch plochých krídel: MINIMAX, Porta DECOR, laminát CPL HQ, ENDURO, Porta NOVA, Porta LINE, Porta CLASSIC, Nova NATURA, Natura LINE.

Vnútorý priemer predstavuje 250 mm pre krídla „60“ a „70“ a 300 mm pre ostatné krídla. Možnosť voľby číreho alebo matného bezpečnostného skla 2. triedy s hrúbkou 6 mm.



Príprava ku skráteniu dverí
(maximálne 60 mm).

Ďalšie príslušenstvo

ZÁVESY, KRYTKY A ZÁMKY



Predaj čapových závesov PRIME detail (za komplet)
- krídlová a zárubňová časť
• zlatá, zlatá mat, strieborná, strieborná mat



Predaj závesov štandard na kusy
- krídlová a zárubňová časť
zlatá, strieborná



Kusový predaj závesov
(za komplet) - krídlová
a zárubňová časť



Samozatvárač
Dostupný vo farbách:
strieborná a hnedá



Krytky na závesy pre dvere Villadora (komplet na jeden záves):
zlatá lesk, staré zlato, strieborná lesk



Krytky na závesy pre vonkajšie dvere
(komplet na jeden záves):
• zlatá, strieborná mat, chrom lesk, biela



Predaj závesov 3D na kusy (za komplet)
• zlatá, zlatá mat, strieborná, strieborná mat



Zámok PRIME:
s čelom v striebornej alebo
zlatej farbe
– pri kolekciiach so
syntetickou fóliou je závera
zámku v matnej
pozinkovanej farbe
– pri kolekciiach s prírodnou
dyhou je závera zámku
leštená v striebornej farbe

Magnetický zámok s čelom
z nehrdzavejúcej ocele

• pre polodrážkové
a bezpolodrážkové krídla

Protiplech
k bezpolodrážkovým krídlam
s reguláciou.
Odporúčame výber závesov
ku kompletu vo farbe
strieborná mat.



Gulatá úchytka pre posuvné
dvere – v cene krídla:
farba strieborná a zlatá

Hákový zámok s bočnými
úchytkami a čelnou
úchytkou, pre posuvné dvere.
Dostupné vo farbách: zlatá,
zlatá mat, strieborná,
strieborná mat



Bočné úchytky pre posuvné dvere:
Dostupné vo farbách:
zlatá, zlatá mat, strieborná, strieborná mat



Panoramatický
priezor
farba: strieborná

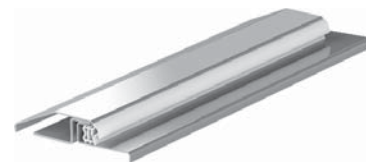

Prah z nehrdzavejúcej ocele k zárubniam
výroby Porta k dverám ROMA a OPTIMAL
štandardný (90 mm)
rozšírený (120 mm)
k dvojkridlovým dverám:
štandardný (90 mm)
rozšírený (120 mm)



Dve cylindrické vložky
triedy „B“
farba: strieborná, zlatá

Technické výkresy

SVETLÍKY – VÝKRES (NÁHLADOVÝ) OSADENIA V STENE

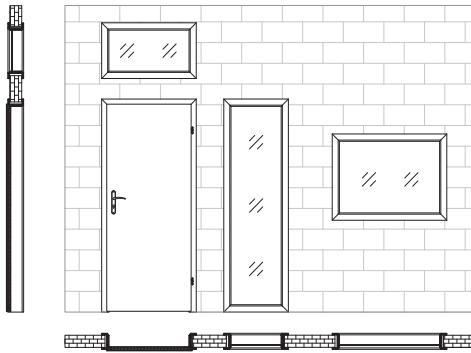

OKRAJ KRÍDLA

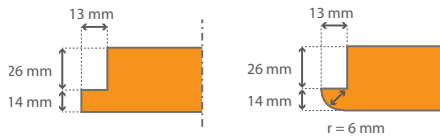

MODUL RETRO (so zárubňou Porta System)

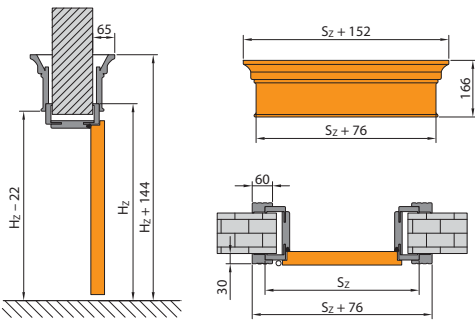

SVETLÍKY – ROZMEROVÉ SKUPINY

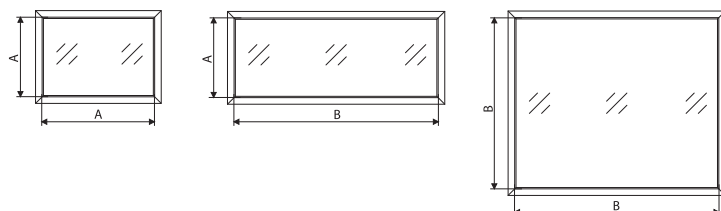

Rozmer A:
do 1020 mm* – rozmery „40“-„100“,
a tiež dvojnásobné rozmery, ktorých súčet
neprekračuje „90“ (napr. „60+30“)

Rozmer B:
od 1021 mm* – rozmery „110“,
a tiež dvojnásobné rozmery, ktorých súčet predstavuje
„100“ do „220“ (napr. „60+40“)

* rozmer meraný v svetle
* ROZMER mērený v prēmēru
podrobnosti, pozri str. 189, TABUĽKA 12

ZRKADLO U POSUVNÝCH JEDNOTLIVÝCH KRÍDEL

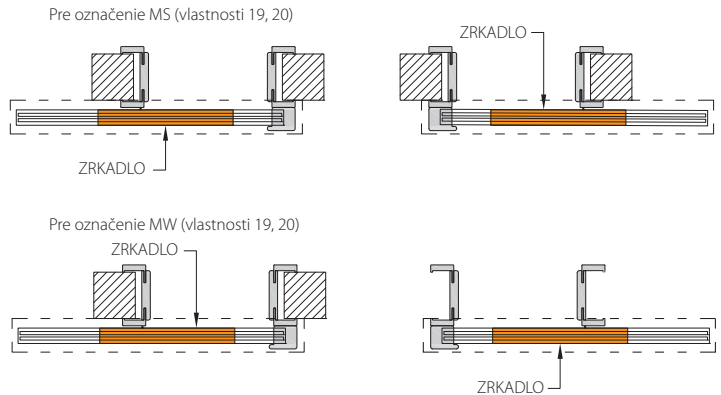

ZRKADLO U POSUVNÝCH KRÍDEL KOMPAKT

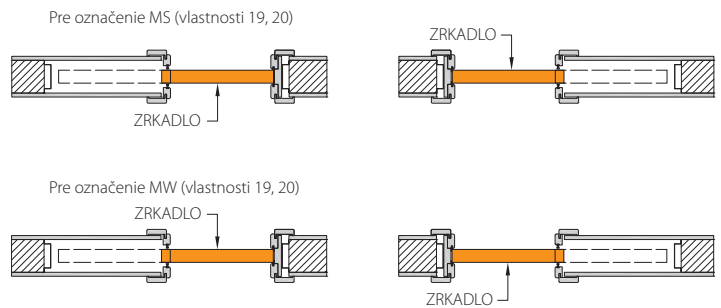

ZRKADLO U POSUVNÝCH DVOJITÝCH KRÍDEL KOMPAKT

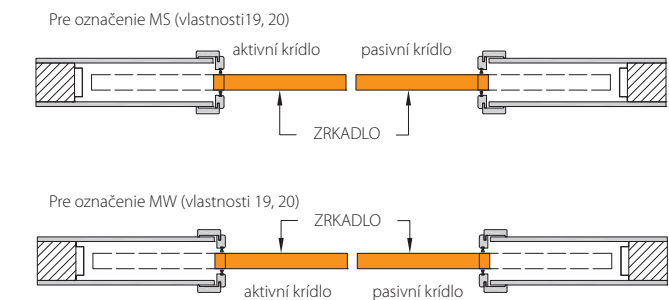

Montážne rozmery dverí

ZÁRUBŇA MINIMAX

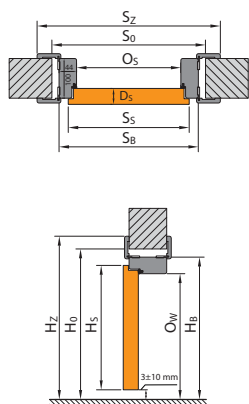

ZÁRUBŇA PORTA System

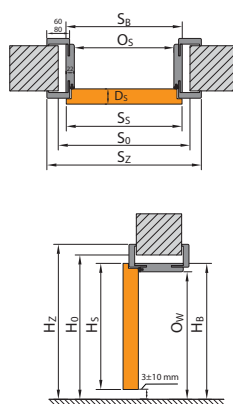

ZÁRUBŇA PORTA System ELEGANCE

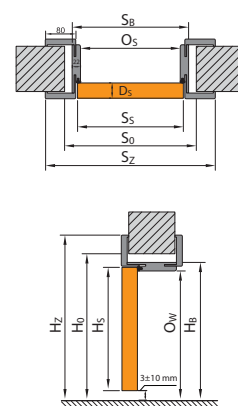

ZÁRUBŇA LEVEL

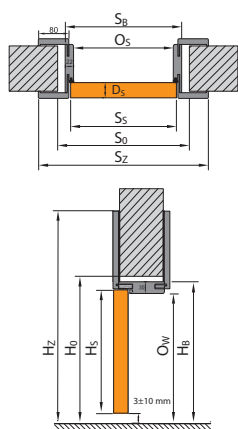

KOVOVÁ ZÁRUBŇA

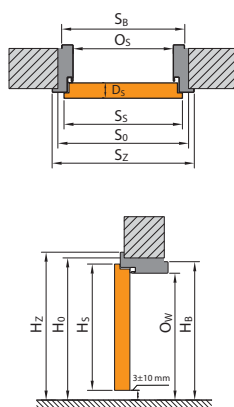

POSUVNÝ SYSTÉM PORTA

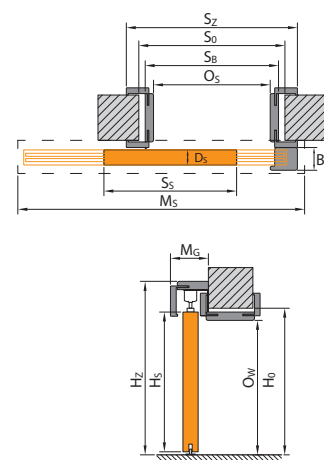

POSUVNÝ SYSTÉM KOMPAKT

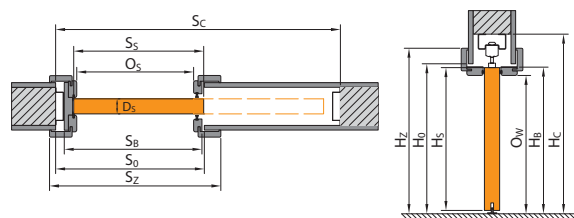

POSUVNÝ SYSTÉM METAL

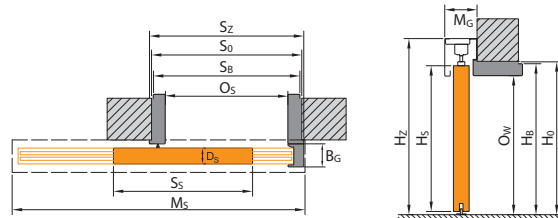

POZOR! Spôsob výpočtu rozmerov dvojkrídlých dverí uvedených v poznámkach na str. 187

LEGENDA K ROZMEROM

- S_s Celková šírka dverného krídla (vrátane polodrážok)
- H_s Celková výška dverného krídla (vrátane polodrážok)
- D_s Šírka dverného krídla
- S_o Šírka otvoru v stene pripraveného na osadenie zárubne
- H_o Výška otvoru v stene pripraveného na osadenie zárubne, meraná od úrovne dokončenej podlahy
- O_s Šírka v profile zárubne (v prípade dverí Alfa, Beta a šatníkových dverí je rozmer zmenšený o hrúbku krídel zavesených na zárubni)
- O_w Výška v profile zárubne (meraná od úrovne dokončenej podlahy)
- S_b Šírka zárubne, rozmer bez krycích lišt

- H_b Výška zárubne, rozmer bez krycích lišt
- S_z Celková šírka zárubne, rozmer s krycími lištami
- H_z Celková výška zárubne, rozmer s krycími lištami
- M_s Šírka maskovacieho rámu posuvného systému
- M_G Hrúbka maskovacieho rámu posuvného systému
- B_G Šírka dorazovej časti posuvného systému
- T_{sw} Prípustná tolerancia odchýlky šírky/výšky otvoru v stene
- S_c Šírka otvoru v stene na zabudovanie kazety
- H_c Výška otvoru v stene na zabudovanie kazety (meraná od úrovne dokončenej podlahy)

Venujte pozornosť pruhom 60/80 mm v tabuľkách rozmerov (S_z).

Tabulky rozmerov dverí

POLSKÁ NORMA (PN)

INTERIÉROVÉ DVERE S DREVENÝMI ZÁRUBŇAMI

TABUĽKA 1

| DRUH ZÁRUBNE | ROZMER | S _s | H _s | D _s | S _o | H _o | O _s | O _w | S _b | H _b | S _z (6) | S _z (8) | H _z | T _{sw} |
|---|--------|----------------|----------------|----------------|----------------|----------------|----------------|----------------|----------------|----------------|--------------------|--------------------|---|-----------------|
| so zárubňou: Minimax 60 mm Minimax 100 mm MDF s prírodnou dyhou | 60 | 644 | 2030 | 40 | 710 | 2075 | 602 | 2016 | 690 | 2060 | 800 | - | 2115 | +20 / +10 |
| | 70 | 744 | | | 810 | | 702 | | 790 | | 900 | - | | |
| | 80 | 844 | | | 910 | | 802 | | 890 | | 1000 | - | | |
| | 90 | 944 | | | 1010 | | 902 | | 990 | | 1100 | - | | |
| | 100 | 1044 | | | 1110 | | 1002 | | 1090 | | 1200 | - | | |
| so zárubňou Porta SYSTEM | 60 | 644 | 2030 | 40 | 680 | 2060 | 602 | 2016 | 646 | 2038 | 746 | 786 | profil (6) / (8) 2088 / 2108 | +20 / +10 |
| | 70 | 744 | | | 780 | | 702 | | 746 | | 846 | 886 | | |
| | 80 | 844 | | | 880 | | 802 | | 846 | | 946 | 986 | | |
| | 90 | 944 | | | 980 | | 902 | | 946 | | 1046 | 1086 | | |
| | 100 | 1044 | | | 1080 | | 1002 | | 1046 | | 1146 | 1186 | | |
| | 110 | 1144 | | | 1180 | | 1102 | | 1146 | | 1246 | 1286 | | |
| so zárubňou Porta SYSTEM ELEGANCE / LEVEL | 60 | 618 | 2017 | 40 | 680 | 2060 | 602 | 2016 | 646 | 2038 / 2046 | - | 786 | 2108 / horný panel (20) / (100) 2228/3028 | +20 / +10 |
| | 70 | 718 | | | 780 | | 702 | | 746 | | - | 886 | | |
| | 80 | 818 | | | 880 | | 802 | | 846 | | - | 986 | | |
| | 90 | 918 | | | 980 | | 902 | | 946 | | - | 1086 | | |
| | 100 | 1018 | | | 1080 | | 1002 | | 1046 | | - | 1186 | | |
| so zárubňou RENOVA** | 60 | 644 | 2030 | 40 | 596 | 2016 | 558 | 1994 | 584 | 2007 | 746 | - | 2088 | +15 / -6 |
| | 70 | 744 | | | 696 | | 658 | | 684 | | - | | | |
| | 80 | 844 | | | 796 | | 758 | | 784 | | - | | | |
| | 90 | 944 | | | 896 | | 858 | | 884 | | - | | | |
| | 100 | 1044 | | | 996 | | 958 | | 984 | | - | | | |
| | 110 | 1144 | | | 1096 | | 1058 | | 1084 | | - | | | |
| so zárubňou Villadora MODERN verzia standard 2.0 / 2.2 (profil 80 / 100) | 60 | 618 | 2017 / 2200 | 40 | 680 | 2060 / 2243 | 600 | 2016 / 2199 | 646 | 2039 / 2222 | - | 787 / 827 | 2109 / 2312 | +20 / +10 |
| | 70 | 718 | | | 780 | | 700 | | 746 | | - | 887 / 927 | | |
| | 80 | 818 | | | 880 | | 800 | | 846 | | - | 987 / 1027 | | |
| | 90 | 918 | | | 980 | | 900 | | 946 | | - | 1087 / 1127 | | |
| | 100 | 1018 | | | 1080 | | 1000 | | 1046 | | - | 1187 / 1227 | | |
| so zárubňou Villadora RETRO | 60 | 644 | 2030 | 40 | 680 | 2060 | 602 | 2016 | 646 | 2038 | - | 789 | 2110 | +20 / +10 |
| | 70 | 744 | | | 780 | | 702 | | 746 | | - | 889 | | |
| | 80 | 844 | | | 880 | | 802 | | 846 | | - | 989 | | |
| | 90 | 944 | | | 980 | | 902 | | 946 | | - | 1089 | | |
| | 100 | 1044 | | | 1080 | | 1002 | | 1046 | | - | 1189 | | |

POZOR: Rozmery SZ a HZ pre zárubne s prírodnou dyhou sú uvedené s toleranciou -1 mm / +3 mm.

INTERIÉROVÉ DVERE S KOVOVÝMI ZÁRUBŇAMI

TABUĽKA 2

| DRUH ZÁRUBNE | ROZMER | S _s | H _s | D _s | S _o | H _o | O _s | O _w | S _b | H _b | S _z | H _z | T _{sw} |
|--|--------|----------------|----------------|----------------|----------------|----------------|----------------|----------------|----------------|----------------|----------------|----------------|-----------------|
| so zárubňou ROHOVOU MALÚ | 60 | 644 | 2030 | 40 | 650 | 2045 | 596 | 2016 | 629 | 2033 | 686 | 2061 | ±10 / ±5 |
| | 70 | 744 | | | 750 | | 696 | | 729 | | 786 | | |
| | 80* | 844 | | | 850 | | 796 | | 829 | | 886 | | |
| | 90* | 944 | | | 950 | | 896 | | 929 | | 986 | | |
| | 100 | 1044 | | | 1050 | | 996 | | 1029 | | 1086 | | |
| so zárubňou: ROHOVOU VEĽKÚ do murovaných stien a a ROHOVOU VEĽKÚ SKLÁDANOU z nehrdzavejúcej ocele | 60 | 644 | 2030 | 40 | 675 | 2055 | 596 | 2016 | 656 | 2046 | 706 | 2071 | ±10 / ±5 |
| | 70 | 744 | | | 775 | | 696 | | 756 | | 806 | | |
| | 80* | 844 | | | 875 | | 796 | | 856 | | 906 | | |
| | 90* | 944 | | | 975 | | 896 | | 956 | | 1006 | | |
| | 100 | 1044 | | | 1075 | | 996 | | 1056 | | 1106 | | |
| | 110 | 1144 | | | 1175 | | 1096 | | 1156 | | 1206 | | |
| so zárubňou ROHOVOU VEĽKÚ s fóliou PVC | 60 | 644 | 2030 | 40 | 675 | 2055 | 596 | 2016 | 656 | 2046 | 706 | 2071 | ±10 / ±5 |
| | 70 | 744 | | | 775 | | 696 | | 756 | | 806 | | |
| | 80* | 844 | | | 875 | | 796 | | 856 | | 906 | | |
| | 90* | 944 | | | 975 | | 896 | | 956 | | 1006 | | |
| | 100 | 1044 | | | 1075 | | 996 | | 1056 | | 1106 | | |
| | 110 | 1144 | | | 1175 | | 1096 | | 1156 | | 1206 | | |
| so zárubňou ROHOVOU VEĽKÚ do sadrokartónových stien | 60 | 644 | 2030 | 40 | 680 | 2055 | 596 | 2016 | 656 | 2046 | 706 | 2071 | +10 / +5 |
| | 70 | 744 | | | 780 | | 696 | | 756 | | 806 | | |
| | 80* | 844 | | | 880 | | 796 | | 856 | | 906 | | |
| | 90* | 944 | | | 980 | | 896 | | 956 | | 1006 | | |
| | 100 | 1044 | | | 1080 | | 996 | | 1056 | | 1106 | | |
| | 110 | 1144 | | | 1180 | | 1096 | | 1156 | | 1206 | | |
| so zárubňou REGULOVANOU | 60 | 644 | 2030 | 40 | 700 | 2070 | 596 | 2016 | 680 | 2058 | 716 | 2076 | -10 / -5 |
| | 70 | 744 | | | 800 | | 696 | | 780 | | 816 | | |
| | 80* | 844 | | | 900 | | 796 | | 880 | | 916 | | |
| | 90* | 944 | | | 1000 | | 896 | | 980 | | 1016 | | |
| | 100 | 1044 | | | 1100 | | 996 | | 1080 | | 1116 | | |
| | 110 | 1144 | | | 1200 | | 1096 | | 1180 | | 1216 | | |
| so zárubňou REGULOVANOU PS _n na hranu | 60 | 644 | 2030 | 40 | 700 | 2070 | 596 | 2016 | 679 | 2058 | 736 | 2086 | -10 / -5 |
| | 70 | 744 | | | 800 | | 696 | | 779 | | 836 | | |
| | 80* | 844 | | | 900 | | 796 | | 879 | | 936 | | |
| | 90* | 944 | | | 1000 | | 896 | | 979 | | 1036 | | |
| | 100 | 1044 | | | 1100 | | 996 | | 1079 | | 1136 | | |
| so zárubňou FAST | 60 | 644 | 2030 | 40 | 680 | 2058 | 596 | 2016 | 716 | 2076 | 716 | 2076 | +10 / +5 |
| | 70 | 744 | | | 780 | | 696 | | 816 | | 816 | | |
| | 80 | 844 | | | 880 | | 796 | | 916 | | 916 | | |
| | 90 | 944 | | | 980 | | 896 | | 1016 | | 1016 | | |
| | 100 | 1044 | | | 1080 | | 1096 | | 1116 | | 1116 | | |

***POZORI!** Objednávka v investičnej norme (svetlý rozmer otvoru 800, 900 mm) – dostať nielen ako štandard – bez príplatku (investičná norma - k S_o pripočítať 8 mm).

Pamätajte aj na výber správneho rozmeru krídel určených ku kompletu.

** S_o / H_o – znamená šírku/výšku, meranú vo svetle prechodu starej kovovej zárubne. T_{sw} – tolerancia + 15 mm v závislosti na konštrukcii starej zárubne

Tabulky rozmerov dverí

POĽSKÁ NORMA (PN)

■ VNÚTORNÉ DVERE VCHODOVÉ A TECHNICKÉ

TABUĽKA 3

| DRUH ZÁRUBNE | ROZMER | S _s | H _s | D _s | S ₀ | H ₀ | O _s | O _w | S _B | H _B | S _Z | S _Z (8) | H _Z | T _{s/w} |
|---|--------|----------------|----------------|-------------------------------|----------------|----------------|----------------|----------------|----------------|----------------|----------------|--------------------|---------------------------------------|------------------|
| Rw = 27 dB so zárubňou Porta SYSTEM | 60 | 644 | 2030 | 40 / 44 | 680 | 2060 | 602 | 2016 | 646 | 2038 | 746 | 786 | profil (6) / (8) 2088 / 2108 | +20 / +10 |
| | 70 | 744 | | | 780 | | 702 | | 746 | | 846 | 886 | | |
| | 80 | 844 | | | 880 | | 802 | | 846 | | 946 | 986 | | |
| | 90 | 944 | | | 980 | | 902 | | 946 | | 1046 | 1086 | | |
| | 100 | 1044 | | | 1080 | | 1002 | | 1046 | | 1146 | 1186 | | |
| Rw = 32 dB so zesilenu zárubňou Porta SYSTEM | 60 | 644 | 2030 | 44 / 48 | 680 | 2060 | 602 | 2016 | 650 | 2040 | 746 | 786 | profil (6) / (8) 2088 / 2108 | +20 / +10 |
| | 70 | 744 | | | 780 | | 702 | | 750 | | 846 | 886 | | |
| | 80 | 844 | | | 880 | | 802 | | 850 | | 946 | 986 | | |
| | 90 | 952 | | | 988 | | 910 | | 958 | | 1054 | 1094 | | |
| | 100 | 1044 | | | 1080 | | 1002 | | 1050 | | 1146 | 1186 | | |
| Porta SILENCE Rw=37 dB polodrážkové regulovaná | 80 | 844 | 2030 | 49 | 880 | 2060 | 802 | 2016 | 850 | 2040 | 946 | 986 | 2088/2108 | +20 / +10 |
| | 90 | 968 | | | 1004 | | 926 | | 974 | | 1070 | 1110 | | |
| | 100 | 1044 | | | 1080 | | 1002 | | 1050 | | 1146 | 1186 | | |
| Porta SILENCE Rw=37 dB bezpoldrážkové regulovaná | 80 | 818 | 2017 | 49 | 880 | 2060 | 801 | 2016 | 849 | 2040 | - | 985 | -2108 | +20 / +10 |
| | 90 | 968 | | | 1030 | | 951 | | 999 | | - | 1135 | | |
| | 100 | 1018 | | | 1080 | | 1001 | | 1049 | | - | 1185 | | |
| Porta SILENCE Rw=37 dB polodrážkové fixná | 80 | 844 | 2030 | 49 | 950 | 2090 | 802 | 2017 | 922 | 2077 | 1024 | 1064 | 2128/2148 | +10 / +5 |
| | 90 | 968 | | | 1074 | | 926 | | 1046 | | 1148 | 1188 | | |
| | 100 | 1044 | | | 1150 | | 1002 | | 1122 | | 1224 | 1264 | | |
| Porta SILENCE Rw=37 dB bezpoldrážkové fixná | 80 | 818 | 2017 | 49 | 875 | 2090 | 801 | 2017 | 921 | 2077 | - | 1063 | -2148 | +10 / +5 |
| | 90 | 968 | | | 985 | | 951 | | 1071 | | - | 1213 | | |
| | 100 | 1018 | | | 1075 | | 1001 | | 1121 | | - | 1263 | | |
| Porta SILENCE Rw=37dB polodrážkové s kovovou zárubňou | 80 | 844 | 2030 | 49 | 876 | 2053 | 796 | 2013 | 856 | 2043 | 906 | - | 2068 | ±10 / ±5 |
| | 90 | 968 | | | 1000 | | 920 | | 980 | | 1030 | - | | |
| | 100 | 1044 | | | 1076 | | 996 | | 1056 | | 1106 | - | | |
| Porta SILENCE Rw=37dB bezpoldrážkové s kovovou zárubňou | 80 | 818 | 2017 | 49 | 875 | 2055 | 795 | 2013 | 855 | 2043 | 905 | - | 2068 | +10 / +5 |
| | 90 | 968 | | | 1025 | | 945 | | 1005 | | 1055 | - | | |
| | 100 | 1018 | | | 1075 | | 995 | | 1055 | | 1105 | - | | |
| Rw = 42 dB so zesilenu zárubňou Porta SYSTEM | 80 | 868 | 2047 | 69 | 915 | 2080 | 802 | 2020 | 872 | 2056 | 968 | 1008 | profil (6) / (8) 2104 / 2124 | +20 / +10 |
| | 90 | 968 | | | 1015 | | 902 | | 972 | | 1068 | 1108 | | |
| | 100 | 1068 | | | 1115 | | 1002 | | 1072 | | 1168 | 1208 | | |
| Rw = 42 dB s zárubňou MDF | 80 | 868 | 2047 | 69 | 975 | 2105 | 802 | 2021 | 946 | 2093 | 1048 | 1088 | profil (6) / (8) 2144 / 2164 | +10 / +5 |
| | 90 | 968 | | | 1075 | | 902 | | 1046 | | 1148 | 1188 | | |
| | 100 | 1068 | | | 1175 | | 1002 | | 1146 | | 1248 | 1288 | | |
| Rw = 42 dB s kovovou zárubňou | 80 | 888 | 2047 | 69 | 890 | 2055 | 810 | 2015 | 870 | 2045 | 950 | - | 2085 | ±10 / ±5 |
| | 90 | 988 | | | 990 | | 910 | | 970 | | 1050 | - | | |
| | 100 | 1088 | | | 1090 | | 1010 | | 1070 | | 1150 | - | | |
| EI 30 s zárubňou MDF | 60 | 644 | 2030 | 44 / 48 | 750 | 2090 | 602 | 2014 | 722 | 2077 | 824 | 864 | profil (6) / (8) 2128 / 2148 | +10 / +5 |
| | 70 | 744 | | | 850 | | 702 | | 822 | | 924 | 964 | | |
| | 80 | 844 | | | 950 | | 802 | | 922 | | 1024 | 1064 | | |
| | 90 | 952 | | | 1060 | | 910 | | 1030 | | 1132 | 1172 | | |
| | 100 | 1044 | | | 1150 | | 1002 | | 1122 | | 1224 | 1264 | | |
| EI 30, Rw = 27 dB, Rw = 32 dB s kovovou zárubňou* | 60 | 644 | 2030 | 44 / 48 40 / 44 44 / 48 | 675 | 2055 | 596 | 2013 | 656 | 2043 | 706 | - | 2068 | ±10 / ±5 |
| | 70 | 744 | | | 775 | | 696 | | 756 | | 806 | - | | |
| | 80 | 844 | | | 875 | | 796 | | 856 | | 906 | - | | |
| | 90 | 952 | | | 985 | | 904 | | 964 | | 1014 | - | | |
| | 100 | 1044 | | | 1075 | | 996 | | 1056 | | 1106 | - | | |
| EI 60 s drevenou zárubňou | 60 | 668 | 2030 | 61 / 65 | 775 | 2090 | 627 | 2017 | 747 | 2077 | 858 | - | 2133 | ±10 / ±5 |
| | 70 | 768 | | | 875 | | 727 | | 847 | | 958 | - | | |
| | 80 | 868 | | | 975 | | 827 | | 947 | | 1058 | - | | |
| | 90 | 968 | | | 1075 | | 927 | | 1047 | | 1158 | - | | |
| EI 60 s kovovou zárubňou* | 60 | 668 | 2030 | 61 / 65 | 700 | 2055 | 622 | 2013 | 682 | 2043 | 732 | - | 2068 | ±10 / ±5 |
| | 70 | 768 | | | 800 | | 722 | | 782 | | 832 | - | | |
| | 80 | 868 | | | 900 | | 822 | | 882 | | 932 | - | | |
| | 90 | 968 | | | 1000 | | 922 | | 982 | | 1032 | - | | |
| Kovové EI 30 | 60 | 700 | 2054 | 53 | 695 | 2065 | 640 | 2037 | 673 | 2053 | 730 | - | 2082 | ±10 / ±5 |
| | 70 | 800 | | | 795 | | 740 | | 773 | | 830 | - | | |
| | 80 | 900 | | | 895 | | 840 | | 873 | | 930 | - | | |
| | 90 | 1000 | | | 995 | | 940 | | 973 | | 1030 | - | | |
| Kovové EI 60 | 80 | 916 | 2054 | 67 | 930 | 2075 | 840 | 2029 | 911 | 2064 | 977 | - | 2097 | ±10 / ±5 |
| | 90 | 1016 | | | 1030 | | 940 | | 1011 | | 1077 | - | | |
| | 100 | 1116 | | | 1130 | | 1040 | | 1111 | | 1177 | - | | |
| | | | | | | | | | | | | | | |
| ENDURO | 60 | 644 | 2030 | 40 | 675 | 2055 | 596 | 2016 | 656 | 2046 | 706 | - | 2071 | ±10 / ±5 |
| | 70 | 744 | | | 775 | | 696 | | 756 | | 806 | - | | |
| | 80 | 844 | | | 875 | | 796 | | 856 | | 906 | - | | |
| | 90 | 952 | | | 985 | | 904 | | 964 | | 1014 | - | | |
| | 100 | 1044 | | | 1075 | | 996 | | 1056 | | 1106 | - | | |
| ENDURO s kyvadlovou zárubňou | 60 | 618 | 2017 | 40 | 750 | 2085 | 638 | 2030 | 728 | 2075 | 728 | - | 2075 | ±10 / ±5 |
| | 70 | 718 | | | 850 | | 738 | | 828 | | 828 | - | | |
| | 80 | 818 | | | 950 | | 838 | | 928 | | 928 | - | | |
| | 90 | 918 | | | 1050 | | 938 | | 1028 | | 1028 | - | | |
| | 100 | 1018 | | | 1150 | | 1038 | | 1128 | | 1128 | - | | |
| AQUA | 60 | 618 | 2017 | 40 | 675 | 2055 | 596 | 2016 | 656 | 2046 | 706 | - | 2071 | ±10 / ±5 |
| | 70 | 718 | | | 775 | | 696 | | 756 | | 806 | - | | |
| | 80 | 818 | | | 875 | | 796 | | 856 | | 906 | - | | |
| | 90 | 926 | | | 983 | | 904 | | 964 | | 1006 | - | | |
| | 100 | 1018 | | | 1075 | | 996 | | 1056 | | 1106 | - | | |
| Univerzálne dvere do hospodárskych miestností | 70 | 715 | 2017 | 40*** | 760 | 2050 | 700 | 2018 | 739 | 2038 | 796 | - | 2066 | ±10 / ±5 |
| | 80 | 815 | | | 860 | | 800 | | 839 | | 896 | - | | |
| | 90 | 915 | | | 960 | | 900 | | 939 | | 996 | - | | |
| Metal Basic so zárubňou rohová malá | 80 | 852 | 2030 | 40 | 860 | 2045 | 804 | 2016 | 837 | 2033 | 894 | - | 2061 | ±10 / ±5 |
| | 90 | 952 | | | 960 | | 904 | | 937 | | 994 | - | | |
| | 100 | 1052 | | | 1060 | | 1004 | | 1037 | | 1094 | - | | |

* PPri použití zárubne PROJEKT je nutné zvážit otvor v stene S₀ o 25 mm a výšku H₀ o 15 mm (tolerancia výsledkov ±10 mm / ±5 mm).

Ostatné rozmery, charakteristické pre profil PROJEKT, pozri obrázok na strane 146.

** Použitie kovového prahu zníži uvedený rozmer o 16 mm.

*** Šírka krídla je meraná na zvislých okrajoch (krídlo bez výplne, otvorené zo strany zatvárania).

Tabulky rozmerov dverí

POLSKÁ NORMA (PN)

VCHODOVÉ VNÚTORNÉ DVERE

TABUĽKA 4

| DRUH ZÁRUBNE | ROZMER | S _s | H _s | D _s | S ₀ | H ₀ | O _s | O _w | S _B | H _B | S _Z | S _Z (8) | H _Z | T _{s/w} |
|--|--------|----------------|----------------|----------------|----------------|----------------|----------------|----------------|----------------|----------------|----------------|--------------------|----------------|------------------|
| AGAT, OPAL, KWARC, GRANIT tr. C | 80 | 844 | 2030 | 40 / 44 | 875 | 2055 | 796 | 2016** | 856 | 2046 | 906 | – | 2071 | ±10 / ±5 |
| | 90 | 952 | | 44 / 48 | 985 | | 904 | | 964 | | 1014 | – | | |
| | 100 | 1044 | | 45 / 48 | 1075 | | 996 | | 1056 | | 1106 | – | | |
| AGAT, OPAL so zárubňou MDF 100 mm | 80 | 844 | 2030 | 40 | 910 | 2075 | 802 | 2016 | 890 | 2060 | 1000 | – | 2115 | +20/+10 |
| | 90 | 952 | | | 1018 | | 910 | | 998 | | 1108 | – | | |
| | 100 | 1044 | | | 1110 | | 1002 | | 1090 | | 1200 | – | | |
| GRANIT RC 3, EXTREME RC 3 s kovovou zárubňou | 80 | 844 | 2030 | 50 | 876 | 2055 | 796 | 2016 | 856 | 2046 | 906 | – | 2071 | +10 / +5 |
| | 90 | 968 | | | 1000 | | 920 | | 980 | | 1030 | – | | |
| | 100 | 1044 | | | 1076 | | 996 | | 1056 | | 1106 | – | | |
| GRANIT RC 3, EXTREME RC 3 so zárubňou PS | 80 | 844 | 2030 | 50 | 880 | 2060 | 802 | 2016 | 850 | 2040 | 946 | 986 | 2088/2108 | +20 / +10 |
| | 90 | 968 | | | 1004 | | 926 | | 974 | | 1070 | 1110 | | |
| | 100 | 1044 | | | 1080 | | 1002 | | 1050 | | 1146 | 1186 | | |

VCHODOVÉ VONKAJŠIE DVERE

TABUĽKA 5

| | ROZMER | S _s | H _s | D _s | S ₀ | H ₀ | O _s | O _w | S _B | H _B | S _Z | H _Z | T _{s/w} |
|--|-----------|----------------|----------------|----------------|----------------|----------------|----------------|----------------|----------------|----------------|----------------|----------------|------------------|
| STEEL SAFE | 80 | 868 | 2037 | 54 | 900 | 2065 | 820 | 2023* | 880 | 2053 | 930 | 2078 | ±10 / ±5 |
| | 90 | 968 | | | 1000 | | 920 | | 980 | | 1030 | | |
| | 100 | 1068 | | | 1100 | | 1020 | | 1080 | | 1130 | | |
| STEEL SAFE | 80 | 868 | 2037 | 54 | 900 | 2065 | 822 | 2023* | 882 | 2053 | 932 | 2078 | ±10 / ±5 |
| | 90 | 968 | | | 1000 | | 922 | | 982 | | 1032 | | |
| | 100 | 1068 | | | 1100 | | 1022 | | 1082 | | 1132 | | |
| STEEL ENERGY PROTECT | 80 | 868 | 2037 | 66 | 900 | 2065 | 822 | 2023* | 882 | 2053 | 932 | 2078 | ±10 / ±5 |
| | 90 | 968 | | | 1000 | | 922 | | 982 | | 1032 | | |
| | 100 | 1068 | | | 1100 | | 1022 | | 1082 | | 1132 | | |
| STEEL ARCTIC PASSIVE | 80 | 868 | 2049 | 56 | 940 | 2099 | 820 | 2002 | 920 | 2089 | 924 | 2091 | ±10 / ±5 |
| | 90 | 968 | | | 1040 | | 920 | | 1020 | | 1024 | | |
| | 100 | 1068 | | | 1140 | | 1020 | | 1120 | | 1124 | | |
| Eco POLAR PASSIVE / Eco POLAR | 90 | 952 | 2067 | 79/68 | 1090 | 2135 | 920 | 2010 | 1060 | 2116 | – | – | ±10 / ±5 |
| Eco POLAR PASSIVE / Eco POLAR + bočný svetlík | 90+30 | 1052 | | | 1390 | | | | 1360 | | | | |
| Eco POLAR PASSIVE / Eco POLAR + dva bočné svetlíky | 30+90+30 | 967 | | | 1690 | | | | 1660 | | | | |
| Eco POLAR PASSIVE / Eco POLAR + bočný svetlík | 90+40 | 967 | | | 1490 | | | | 1460 | | | | |
| Eco POLAR PASSIVE / Eco POLAR + dva bočné svetlíky | 40+90+40 | 967 | | | 1890 | | | | 1860 | | | | |
| Eco POLAR PASSIVE / Eco POLAR + bočný svetlík | 90+50 | 967 | | | 1590 | | | | 1560 | | | | |
| Eco POLAR PASSIVE / Eco POLAR + dva bočné svetlíky | 50+90+50 | 967 | | | 2090 | | | | 2060 | | | | |
| Eco POLAR PASSIVE / Eco POLAR | 100 | 1067 | | | 1190 | | | | 1160 | | | | |
| Eco POLAR PASSIVE / Eco POLAR + bočný svetlík | 100+30 | 1067 | | | 1490 | | | | 1460 | | | | |
| Eco POLAR PASSIVE / Eco POLAR + dva bočné svetlíky | 30+100+30 | 1067 | | | 1790 | | | | 1760 | | | | |
| Eco POLAR PASSIVE / Eco POLAR + bočný svetlík | 100+40 | 1067 | | | 1590 | | | | 1560 | | | | |
| Eco POLAR PASSIVE / Eco POLAR + dva bočné svetlíky | 40+100+40 | 1067 | | | 1990 | | | | 1960 | | | | |
| Eco POLAR PASSIVE / Eco POLAR+ bočný svetlík | 100+50 | 1067 | | | 1690 | | | | 1660 | | | | |
| Eco POLAR PASSIVE / Eco POLAR + dva bočné svetlíky | 50+100+50 | 1067 | 2190 | 2160 | | | | | | | | | |

SVETLÍKY

TABUĽKA 6

| | ŠÍRKA/ VÝŠKA | S ₀ / H ₀ | O _s / O _w | S _B / H _B | S _Z / H _Z (6) | S _Z / H _Z (8) | T _{s/w} |
|--|-----------------|---------------------------------|---------------------------------|---------------------------------|-------------------------------------|-------------------------------------|------------------|
| SVETLÍKY Porta SYSTEM jednoduché | 40 | 480 | 402 | 446 | 546 | 586 | +20 / +20 |
| | 50 | 580 | 502 | 546 | 646 | 686 | |
| | 60 | 680 | 602 | 646 | 746 | 786 | |
| | 70 | 780 | 702 | 746 | 846 | 886 | |
| | 80 | 880 | 802 | 846 | 946 | 986 | |
| | 90 | 980 | 902 | 946 | 1046 | 1086 | |
| | 100 | 1080 | 1002 | 1046 | 1146 | 1186 | |
| | 110 | 1180 | 1102 | 1146 | 1246 | 1286 | |
| | 00*„60“ | – / 2022 | – / 1944 | – / 1988 | – / 2088 | – | |
| | 00*„80“ | – / 2002 | – / 1924 | – / 1968 | – | – / 2108 | |

Rozmery sa týkajú iba výšky svetlíkov, výška H_Z svetlíka sa rovná výške H_Z zárubne Porta SYSTEM. Pre dvojnásobné rozmery nezahnuté do tabuľky je nutné skontrolovať súčet rozmerov a porovnať so zodpovedajúcim rozmerom umiestneným v tabuľke (napr. pre hľadany 80 + 50 predstavuje súčet 130, rozmery získavame zo 70 + 60, súčet je taktiež).

| | ŠÍRKA/ VÝŠKA | S ₀ / H ₀ | O _s / O _w | S _B / H _B | S _Z / H _Z (6) | S _Z / H _Z (8) | T _{s/w} |
|-------------------------------------|-----------------|---------------------------------|---------------------------------|---------------------------------|-------------------------------------|-------------------------------------|------------------|
| SVETLÍKY Porta SYSTEM dvojité | 60+30 | 1020 | 937 | 981 | 1081 | 1121 | +20 / +20 |
| | 60+40 | 1120 | 1037 | 1081 | 1181 | 1221 | |
| | 60+50 | 1220 | 1137 | 1181 | 1281 | 1321 | |
| | 60+60 | 1320 | 1237 | 1281 | 1381 | 1421 | |
| | 70+60 | 1420 | 1337 | 1381 | 1481 | 1521 | |
| | 70+70 | 1520 | 1437 | 1481 | 1581 | 1621 | |
| | 80+70 | 1620 | 1537 | 1581 | 1681 | 1721 | |
| | 80+80 | 1720 | 1637 | 1681 | 1781 | 1821 | |
| | 90+80 | 1820 | 1737 | 1781 | 1881 | 1921 | |
| | 90+90 | 1920 | 1837 | 1881 | 1981 | 2021 | |
| | 100+90 | 2020 | 1937 | 1981 | 2081 | 2121 | |
| | 100+100 | 2120 | 2037 | 2081 | 2181 | 2221 | |
| | 110+100 | 2220 | 2137 | 2181 | 2281 | 2321 | |
| | 110+110 | 2320 | 2237 | 2281 | 2381 | 2421 | |

Tabulky rozmerov dverí

POĽSKÁ NORMA (PN)

INTERIÉROVÉ DVERE S DREVENÝMI ZÁRUBŇAMI

TABUĽKA 7

| DRUH ZÁRUBNE | ROZMER | S _s | H _s | D _s | S ₀ | H ₀ | O _s | O _w | S _B | H _B | S _Z | H _Z | M _s | M _G | B _G | T _{siw} |
|--|--------|----------------|----------------|----------------|----------------|----------------|----------------|----------------|----------------|----------------|----------------|----------------|----------------|----------------|----------------|------------------|
| Posuvný systém METAL do murovaných stien | 60 | 644 | 2030 | 40 | 670 | 2055 | 600 | 2018 | 660 | 2048 | 680 | 2114 | 1310 | 82 | 58 | +10 / +5 |
| | 70 | 744 | | | 770 | | 700 | | 760 | | 780 | | 1510 | | | |
| | 80 | 844 | | | 870 | | 800 | | 860 | | 880 | | 1710 | | | |
| | 90 | 944 | | | 970 | | 900 | | 960 | | 980 | | 1910 | | | |
| | 100 | 1044 | | | 1070 | | 1000 | | 1060 | | 1080 | | 2110 | | | |
| Posuvný systém METAL do sadrokartónových stien | 60 | 644 | 2030 | 40 | 685 | 2055 | 600 | 2018 | 660 | 2048 | 680 | 2114 | 1310 | 82 | 58 | +10 / +5 |
| | 70 | 744 | | | 785 | | 700 | | 760 | | 780 | | 1510 | | | |
| | 80 | 844 | | | 885 | | 800 | | 860 | | 880 | | 1710 | | | |
| | 90 | 944 | | | 985 | | 900 | | 960 | | 980 | | 1910 | | | |
| | 100 | 1044 | | | 1085 | | 1000 | | 1060 | | 1080 | | 2110 | | | |

| ROZMER | S _s | H _s | D _s | S ₀ | H ₀ | O _s | O _w | H _Z | M _s (6)/(8) | M _G | B _G | T _{siw} | |
|----------------------|----------------|----------------|----------------|----------------|----------------|----------------|----------------|----------------|------------------------|----------------|----------------|------------------|-----------|
| Posuvný systém Porta | 60 | 644 | 2030 | 40 | 680 | 2060 | 602 | 2016 | 2119 | 1413 | 103 | 60 | +20 / +10 |
| | 70 | 744 | | | 780 | | 702 | | | 1613 | | | |
| | 80 | 844 | | | 880 | | 802 | | | 1813 | | | |
| | 90 | 944 | | | 980 | | 902 | | | 2013 | | | |
| | 100 | 1044 | | | 1080 | | 1002 | | | 2213 | | | |

| ROZMER | S _s | H _s | D _s | S ₀ (6)/(8) | H ₀ | O _s (6) | O _s (8) | O _w | H _Z | M _s (6)/(8) | M _G | T _{siw} | |
|--------------------|----------------|----------------|----------------|------------------------|----------------|--------------------|--------------------|----------------|----------------|------------------------|----------------|------------------|-----------|
| Posuvný systém ALU | 60 | 744 | 2030 | 40 | 680/640 | 2060 | 602 | 560 | 2016 | 2114 | 1448 | 63 | +20 / +10 |
| | 70 | 844 | | | 780/740 | | 702 | 660 | | | 1648 | | |
| | 80 | 944 | | | 880/840 | | 802 | 760 | | | 1848 | | |
| | 90 | 1044 | | | 980/940 | | 902 | 860 | | | 2048 | | |
| | 130 | 2 x 744 | | | 1420/1380 | | 1345 | 1304 | | | 2877 | | |
| | 150 | 2 x 844 | | | 1620/1580 | | 1545 | 1504 | | | 3277 | | |
| | 170 | 2 x 944 | | | 1820/1780 | | 1745 | 1704 | | | 3677 | | |

| ROZMER | S _s | H _s | D _s | S ₀ (6)/(8) | H ₀ | O _s | O _w | S _B | H _B | S _Z (6) | S _Z (8) | H _Z (6)/(8) | T _{siw} | |
|-------------|----------------|----------------|----------------|------------------------|----------------|----------------|----------------|----------------|----------------|--------------------|--------------------|------------------------|------------------|-----------|
| Systém ALFA | 60 | 644 | 2000 | 40 | 680 | 2060 | 460 | 2016 | 646 | 2043 | 746 | 786 | 2088/2108 | +20 / +10 |
| | 70 | 744 | | | 780 | | 560 | | 746 | | 886 | | | |
| | 80 | 844 | | | 880 | | 660 | | 846 | | 986 | | | |
| | 90 | 944 | | | 980 | | 760 | | 946 | | 1086 | | | |
| | 100 | 1044 | | | 1080 | | 860 | | 1046 | | 1186 | | | |
| Systém BETA | 60 | 588 | 1990 | 40 | 680 | 2070 | 450 | 2016 | 646 | 2050 | 746 | 786 | 2088/2108 | +20 / +10 |
| | 70 | 688 | | | 780 | | 550 | | 746 | | 886 | | | |
| | 80 | 788 | | | 880 | | 650 | | 846 | | 986 | | | |
| | 90 | 888 | | | 980 | | 750 | | 946 | | 1086 | | | |

| ROZMER | S _s | H _s | D _s | S ₀ * | H ₀ * | O _s | O _w | S _B | H _B | S _Z (6) | S _Z (8) | H _Z (6)/(8) | S _C | H _C | T _{siw} | |
|-------------------------------------|----------------|----------------|----------------|------------------|------------------|----------------|----------------|----------------|----------------|--------------------|--------------------|------------------------|----------------|----------------|------------------|----------|
| Posuvný systém KOMPAKT – jednoduchý | 60 | 644 | 2030 | 40 | 670 | 2065 | 609 | 2018 | 664 | 2040 | 753 | 793 | 2090 / 2110 | 1355 | 2128 | +10 +5 |
| | 70 | 744 | | | 770 | | 709 | | 764 | | 853 | 893 | | 1555 | | |
| | 80 | 844 | | | 870 | | 809 | | 864 | | 953 | 993 | | 1755 | | |
| | 90 | 944 | | | 970 | | 909 | | 964 | | 1053 | 1093 | | 1955 | | |
| | 100 | 1044 | | | 1070 | | 1009 | | 1064 | | 1153 | 1193 | | 2155 | | |
| Posuvný systém KOMPAKT – dvojité | 2 x 60 | 644 | 2030 | 40 | 1290 | 2065 | 1234 | 2018 | 1278 | 2040 | 1378 | 1418 | 2090 / 2110 | 2613 | 2128 | +10 +5 |
| | 2 x 70 | 744 | | | 1490 | | 1434 | | 1478 | | 1578 | 1618 | | 3013 | | |
| | 2 x 80 | 844 | | | 1690 | | 1634 | | 1678 | | 1778 | 1818 | | 3413 | | |
| | 2 x 90 | 944 | | | 1890 | | 1834 | | 1878 | | 1978 | 2018 | | 3813 | | |
| | 2 x 100 | 1044 | | | 2090 | | 2034 | | 2078 | | 2178 | 2218 | | 4213 | | |

* Pre posuvný systém KOMPAKT rozmery S₀ a H₀ označujú rozmer otvoru v kovovej kazete na osadenie zárubne s dekorom dreva.

POZNÁMKY:

- Tolerancia rozmerov v súlade s PN: do 1 m: ± 1 mm, nad 1 m: ± 2 mm.
- Na dosiahnutie rozmeru S_s pre dvojkrídlové dvere je potrebné:
 - a) pre polodrážkové krídla: k rozmeru S_s uvedenému v Tabuľke č. 1 pre jednoduché krídlo (polodrážkové), pripočítať rozmer S_s druhého krídla (polodrážkové) alebo bočného panela (polodrážkové) – týka sa kompletu so zárubňou Porta SYSTEM pre polodrážkové krídla: k rozmeru S_s uvedenému v Tabuľke č. 1 pre jednoduché krídlo (polodrážkové), pripočítať rozmer S_s druhého krídla (polodrážkové) alebo bočného panela (polodrážkové) a získanú hodnotu ďalej zmenšiť o 10 mm – týka sa realizácie s ostatnými zárubňami.
 - b) pre bezpolodrážkové krídla: k rozmeru S_s uvedenému v Tabuľke č. 1 pre jednoduché krídlo (bezpolodrážkové), pripočítať rozmer S_s druhého krídla (bezpolodrážkové) alebo bočného panela (bezpolodrážkové), zväčšeného o 16 mm.
- Bočné panely k polodrážkovým dverám, dostupné v prírodnej dyhe, ponúkame s rozmerom „40“, kde S_s=444, H_s=2030.
- Zárubne sú navrhnuté na osadenie na hotovú, dokončenú podlahu. V prípade kovových zárubní existuje možnosť ich objednania vo verzii predĺženej o 30 mm na zaliatie do podlahy. Potom je nutné uvedený rozmer H_B a H_Z zväčšiť o 30 mm (úroveň „-30“).
- Rozmer krídla v tabuľke, uvedený pre interiérové krídla, sa týka tak krídel polodrážkových, ako aj presuvných.
- Porta SYSTEM integrované s horným nasvetlíkom, rozmery H₀*, H_s a H_Z +302 mm.
- Pri použití zárubne PROJEKT je nutné zväčšiť otvor v stene S₀ o 25 mm tiež výšku H₀ o 15 mm (tolerancia výsledkov ±10 mm / ±5 mm).

Tabulky rozmerov dverí

ČESKÁ NORMA / NEMECKÁ NORMA (CN/DIN)

INTERIÉROVÉ DVERE

TABUĽKA 8

| DRUH ZÁRUBNE CN/DIN | ROZMER | S _s | H _s | D _s | S _o | H _o | O _s | O _w | S _b | H _b | S _z (6) | S _z (8) | H _z (6) / (8) | T _{slw} | |
|---|--------|----------------|----------------|----------------|----------------|----------------|----------------|----------------|----------------|----------------|--------------------|--------------------|----------------------------------|------------------|---|
| so zárubňou: Minimax 60 mm Minimax 100 mm MDF s prírodnou dyhou | 60 | 648/610 | 1985 | 40 | 715/680 | 2030 | 606/569 | 1971 | 694/657 | 2015 | 804/767 | - | 2070 | +20 / +10 | |
| | 70 | 748/735 | | | 815/805 | | 706/694 | | 794/782 | | 904/892 | - | | | |
| | 80 | 848/860 | | | 915/930 | | 806/819 | | 894/907 | | 1004/1017 | - | | | |
| | 90 | 948/985 | | | 1015/1055 | | 906/944 | | 994/1032 | | 1104/1142 | - | | | |
| | 100 | 1048/- | | | 1115/- | | 1006/- | | 1094/- | | 1204/- | - | | | |
| so zárubňou: Porta SYSTEM | 60 | 648/610 | 1985 | 40 | 685/650 | 2015 | 606/569 | 1971 | 650/613 | 1993 | 750/713 | 790/753 | profil (6) / (8) 2043/2063 | +20 / +10 | |
| | 70 | 748/735 | | | 785/775 | | 706/694 | | 750/738 | | 850/838 | 890/878 | | | - |
| | 80 | 848/860 | | | 885/900 | | 806/819 | | 850/863 | | 950/963 | 990/1003 | | | - |
| | 90 | 948/985 | | | 985/1025 | | 906/944 | | 950/988 | | 1050/1088 | 1090/1128 | | | - |
| | 100 | 1048/- | | | 1085/- | | 1006/- | | 1050/- | | 1150/- | 1190/- | | | - |
| so zárubňou: Porta SYSTEM ELEGANCE / LEVEL | 60 | 622/584 | 1972 | 40 | 685/650 | 2015 | 606/569 | 1971 | 650/613 | 1993 | - | 790/753 | 2063 | +20 / +10 | |
| | 70 | 722/709 | | | 785/775 | | 706/694 | | 750/738 | | - | 890/878 | | | - |
| | 80 | 822/834 | | | 885/900 | | 806/819 | | 850/863 | | - | 990/1003 | | | - |
| | 90 | 922/959 | | | 985/1025 | | 906/944 | | 950/988 | | - | 1090/1128 | | | - |
| | 100 | 1022/- | | | 1085/- | | 1006/- | | 1050/- | | - | 1190/- | | | - |
| so zárubňou RENOVA** | 60 | | 1985 | 40 | 600/561 | 1968 | 562/525 | 1949 | 588/551 | 1962 | 750/713 | - | 2043 | +15* -6 | |
| | 70 | | | | 700/686 | | 662/650 | | 688/676 | | 850/838 | - | | | |
| | 80 | | | | 800/811 | | 806/819 | | 762/775 | | 788/801 | 950/963 | | | - |
| | 90 | | | | 900/936 | | 862/900 | | 888/926 | | 1050/1088 | - | | | |
| | 100 | | | | 1000/- | | 962/- | | 988/- | | 1150/- | - | | | |
| | 110 | | | | -/- | | -/- | | -/- | | -/- | - | | | - |
| s oceľovou ROHOVOU MALÚ | 60 | 648/610 | 1985 | 40 | 654/615 | 1995 | 600/561 | 1968 | 633/594 | 1985 | 690/651 | - | 2013 | ±10 / ±5 | |
| | 70 | 748/735 | | | 754/740 | | 700/686 | | 733/719 | | 790/776 | - | | | |
| | 80 | 848/860 | | | 854/865 | | 800/811 | | 833/844 | | 890/901 | - | | | |
| | 90 | 948/985 | | | 954/990 | | 900/936 | | 933/969 | | 990/1026 | - | | | |
| | 100 | 1048/- | | | 1054/- | | 1000/- | | 1033/- | | 1090/- | - | | | |
| so zárubňami OCEĽOVOU ROHOVOU VEĽKOU pre murované steny a ROHOVOU VEĽKOU SKLADANOU z nehrdzavejúcej ocele | 60 | 648/610 | 1985 | 40 | 680/640 | 2010 | 600/561 | 1968 | 660/621 | 1998 | 690/651 | - | 2013 | ±10 / ±5 | |
| | 70 | 748/735 | | | 780/765 | | 700/686 | | 760/746 | | 790/776 | - | | | |
| | 80 | 848/860 | | | 880/890 | | 800/811 | | 860/871 | | 890/901 | - | | | |
| | 90 | 948/985 | | | 980/1015 | | 900/936 | | 960/996 | | 990/1026 | - | | | |
| | 100 | 1048/- | | | 1080/- | | 1000/- | | 1060/- | | 1090/- | - | | | |
| Rohová veľká oceľová skladaná s fóliou PVC | 60 | 648/610 | 1985 | 40 | 680/640 | 2010 | 600/561 | 1968 | 660/621 | 1998 | 710/671 | - | 2023 | ±10 / ±5 | |
| | 70 | 748/735 | | | 780/765 | | 700/686 | | 760/746 | | 810/796 | - | | | |
| | 80 | 848/860 | | | 880/890 | | 800/811 | | 860/871 | | 910/921 | - | | | |
| | 90 | 948/985 | | | 980/1015 | | 900/936 | | 960/996 | | 1010/1046 | - | | | |
| | 100 | 1048/- | | | 1080/- | | 1000/- | | 1060/- | | 1110/- | - | | | |
| Rohová veľká oceľová pre sadrokartónové steny | 60 | 648/610 | 1985 | 40 | 685/645 | 2010 | 600/561 | 1968 | 660/621 | 1998 | 690/651 | - | 2013 | +10 / +5 | |
| | 70 | 748/735 | | | 785/770 | | 700/686 | | 760/746 | | 790/776 | - | | | |
| | 80 | 848/860 | | | 885/895 | | 800/811 | | 860/871 | | 890/901 | - | | | |
| | 90 | 948/985 | | | 985/1020 | | 900/936 | | 960/996 | | 990/1026 | - | | | |
| | 100 | 1048/- | | | 1085/- | | 1000/- | | 1060/- | | 1090/- | - | | | |
| s OCEĽOVOU REGULOVANOU zárubňou | 60 | 648/610 | 1985 | 40 | 705/665 | 2020 | 600/561 | 1968 | 684/645 | 2010 | 720/681 | - | 2028 | -10 / -5 | |
| | 70 | 748/735 | | | 805/790 | | 700/686 | | 784/770 | | 820/806 | - | | | |
| | 80 | 848/860 | | | 905/915 | | 800/811 | | 884/895 | | 920/931 | - | | | |
| | 90 | 948/985 | | | 1005/1040 | | 900/936 | | 984/1020 | | 1020/1056 | - | | | |
| | 100 | 1048/- | | | 1105/- | | 1000/- | | 1084/- | | 1120/- | - | | | |
| s OCEĽOVOU REGULOVANOU PS zárubňou „na hranu“ | 60 | 648/610 | 1985 | 40 | 705/665 | 2020 | 600/561 | 1968 | 683/644 | 2010 | 740/701 | - | 2038 | -10 / -5 | |
| | 70 | 748/735 | | | 805/790 | | 700/686 | | 783/769 | | 840/826 | - | | | |
| | 80 | 848/860 | | | 905/915 | | 800/811 | | 883/894 | | 940/951 | - | | | |
| | 90 | 948/985 | | | 1005/1040 | | 900/936 | | 983/1019 | | 1040/1076 | - | | | |
| | 100 | 1048/- | | | 1105/- | | 1000/- | | 1083/- | | 1140/- | - | | | |
| so zárubňou FAST | 60 | - | - | - | 684/645 | 2011/2010 | 600/561 | 1969/1968 | 720/681 | 2029/2028 | 720/681 | - | 2029/2028 | ±10 / ±5 | |
| | 70 | - | | | 784/770 | | 700/686 | | 820/806 | | 820/806 | - | | | |
| | 80 | - | | | 884/895 | | 800/811 | | 920/931 | | 920/931 | - | | | |
| | 90 | - | | | 984/1020 | | 900/936 | | 1020/1056 | | 1020/1056 | - | | | |
| | 100 | - | | | 1084/1145 | | 1000/1061 | | 1120/1181 | | 1120/1181 | - | | | |

VCHODOVÉ VNÚTORNÉ DVERE

TABUĽKA 9

| CN/DIN | ROZMER | S _s | H _s | D _s | S _o | H _o | O _s | O _w | S _b | H _b | S _z | S _z (8) | H _z | T _{slw} | |
|-------------------------------|--------|----------------|----------------|----------------|----------------|----------------|----------------|----------------|----------------|----------------|----------------|--------------------|----------------|------------------|---|
| AGAT, OPAL, KWARC, GRANIT* | 80 | 848/860 | 1985 | 40 | 40/44 | 2010 | 800/811 | 1968** | 860/871 | 1998 | 910/921 | - | 2023 | ±10 / ±5 | |
| | 90 | 948/985 | | | 44/48 | | 980/1015 | | 900/936 | | 960/996 | 1010/1046 | | | - |
| | 100 | 1048/- | | | 45/47 | | 1080/- | | 1000/- | | 1060/- | 1110/- | | | - |

SKLADACIE DVERE, POSUVNÉ DVERE

TABUĽKA 10

| CN/DIN | ROZMER | S _s | H _s | D _s | S _o | H _o | O _s | O _w | S _b | H _b | S _z (6) | S _z (8) | H _z (6), (8) | T _{slw} | |
|-------------|--------|----------------|----------------|----------------|----------------|----------------|----------------|----------------|----------------|----------------|--------------------|--------------------|----------------------------------|------------------|---|
| Systém ALFA | 60 | 648/610 | 1952 | 40 | 685/650 | 2015 | 465/425 | 1971 | 650/613 | 1993 | 750/713 | 790/753 | profil (6) / (8) 2043/2063 | +20 / +10 | |
| | 70 | 748/735 | | | 565/550 | | 750/738 | | 850/838 | | 890/878 | - | | | |
| | 80 | 848/860 | | | 885/900 | | 665/675 | | 850/863 | | 950/963 | 990/1003 | | | - |
| | 90 | 948/985 | | | 985/1025 | | 765/800 | | 950/988 | | 1050/1088 | 1090/1128 | | | - |
| | 100 | 1048/- | | | 1085/- | | 865/- | | 1050/- | | 1150/- | 1190/- | | | - |
| Systém BETA | 60 | 592/554 | 1945 | 40 | 685/650 | 2015 | 455/415 | 1971 | 650/613 | 2043 | 750/713 | 790/753 | profil (6) / (8) 2043/2063 | +20 / +10 | |
| | 70 | 692/680 | | | 555/540 | | 750/738 | | 850/838 | | 890/878 | - | | | |
| | 80 | 792/806 | | | 885/900 | | 655/665 | | 850/863 | | 950/963 | 990/1003 | | | - |
| | 90 | 892/930 | | | 985/1025 | | 755/790 | | 950/988 | | 1050/1088 | 1090/1128 | | | - |

Tabulky rozmerov dverí

ČESKÁ NORMA / NEMECKÁ NORMA (CN/DIN)

POSUVNÉ SYSTÉMY

TABUĽKA 11

| CN/DIN | ROZMER | S _s | H _s | D _s | S _o | H _o | O _s | O _w | H _z | M _s (6), (8) | M _G | B _G | T _{s/w} |
|-------------------------|--------|----------------|----------------|----------------|----------------|----------------|----------------|----------------|----------------|-------------------------|----------------|----------------|------------------|
| Posuvný systém Porta | 60 | 644 | 1985 | 40 | 680 | 2015 | 602 | 1971 | 2074 | 1413 | 103 | 60 | +20 / +10 |
| | 70 | 744 | | | 780 | | 702 | | | 1613 | | | |
| | 80 | 844 | | | 880 | | 802 | | | 1813 | | | |
| | 90 | 944 | | | 980 | | 902 | | | 2013 | | | |
| | 100 | 1044 | | | 1080 | | 1002 | | | 2213 | | | |

| CN | ROZMER | S _s | H _s | D _s | S _o | H _o | O _s | O _w | S _B | H _B | S _Z (60) | S _Z (80) | H _Z (60) | H _Z (80) | T _{s/w} | S _C | H _C |
|---|--------|----------------|----------------|----------------|----------------|----------------|----------------|----------------|----------------|----------------|---------------------|---------------------|---------------------|---------------------|------------------|----------------|----------------|
| Systém KOMPAKT pro posuvné dveře - jednokřídlové | 60 | 644 | 1985 | 40 | 670 | 2030 | 609 | 1973 | 664 | 1995 | 753 | 793 | 2045 | 2065 | +10 / +5 | 1355 | 2083 |
| | 70 | 744 | | | 770 | | 709 | | 764 | | 853 | 893 | | | | 1555 | |
| | 80 | 844 | | | 870 | | 809 | | 864 | | 953 | 993 | | | | 1755 | |
| | 90 | 944 | | | 970 | | 909 | | 964 | | 1053 | 1093 | | | | 1955 | |
| | 100 | 1044 | | | 1070 | | 1009 | | 1064 | | 1153 | 1193 | | | | 2155 | |
| Systém KOMPAKT pro posuvné dveře - dvojkřídlové | 60 | 644 | 1985 | 40 | 1290 | 2030 | 1234 | 1973 | 1278 | 1995 | 1378 | 1418 | 2045 | 2065 | +10 / +5 | 2613 | 2083 |
| | 70 | 744 | | | 1490 | | 1434 | | 1478 | | 1578 | 1618 | | | | 3013 | |
| | 80 | 844 | | | 1690 | | 1634 | | 1678 | | 1778 | 1818 | | | | 3413 | |
| | 90 | 944 | | | 1890 | | 1834 | | 1878 | | 1978 | 2018 | | | | 3813 | |
| | 100 | 1044 | | | 2090 | | 2034 | | 2078 | | 2178 | 2218 | | | | 4213 | |

SVETLÍKY

TABUĽKA 12

| CN | H. / W. | S _o / H _o | O _s / O _w | S _B / H _B | S _Z / H _Z (6) | S _Z / H _Z (8) | T _{s/w} |
|-------------------------|----------|---------------------------------|---------------------------------|---------------------------------|-------------------------------------|-------------------------------------|------------------|
| Porta SYSTEM jednoduché | 40 | 485 | 406 | 450 | 550 | 590 | +20 / +20 |
| | 50 | 585 | 506 | 550 | 650 | 690 | |
| | 60 | 685 | 606 | 650 | 750 | 790 | |
| | 70 | 785 | 706 | 750 | 850 | 890 | |
| | 80 | 885 | 806 | 850 | 950 | 990 | |
| | 90 | 985 | 906 | 950 | 1050 | 1090 | |
| | 100 | 1085 | 1006 | 1050 | 1150 | 1190 | |
| | 00* '60' | -1977 | -1899 | -1943 | -2043 | - | |
| 00* '80' | -1957 | -1879 | -1923 | - | -2063 | | |
| Porta SYSTEM dvojité | 60+30 | 1030 | 945 | 989 | 1089 | 1129 | +20 / +20 |
| | 60+40 | 1130 | 1045 | 1089 | 1189 | 1229 | |
| | 60+50 | 1230 | 1145 | 1189 | 1289 | 1329 | |
| | 60+60 | 1330 | 1245 | 1289 | 1389 | 1429 | |
| | 70+60 | 1430 | 1345 | 1389 | 1489 | 1529 | |
| | 70+70 | 1530 | 1445 | 1489 | 1589 | 1629 | |
| | 80+70 | 1630 | 1545 | 1589 | 1689 | 1729 | |
| | 80+80 | 1730 | 1645 | 1689 | 1789 | 1829 | |
| | 90+80 | 1830 | 1745 | 1789 | 1889 | 1929 | |
| | 90+90 | 1930 | 1845 | 1889 | 1989 | 2029 | |
| | 100+90 | 2030 | 1945 | 1989 | 2089 | 2129 | |
| | 100+100 | 2130 | 2045 | 2089 | 2189 | 2229 | |

| CN | H. / W. | S _o / H _o | O _s / O _w | S _B / H _B | S _Z / H _Z (6) | S _Z / H _Z (8) | T _{s/w} |
|----------------------------|----------|---------------------------------|---------------------------------|---------------------------------|-------------------------------------|-------------------------------------|------------------|
| Porta SYSTEM jednoduché | 50 | 525 | 444 | 488 | 588 | 628 | +20 / +20 |
| | 60 | 650 | 569 | 613 | 713 | 753 | |
| | 70 | 775 | 694 | 738 | 838 | 878 | |
| | 80 | 900 | 819 | 863 | 963 | 1003 | |
| | 90 | 1025 | 944 | 988 | 1088 | 1108 | |
| | 00* '60' | -1977 | -1899 | -1943 | -2043 | - | |
| | 00* '80' | -1957 | -1879 | -1923 | - | -2063 | |











* Ak chcete použiť zárubňu PROJEKT, je nutné zvážiť otvor v stene – S_o o 25 mm a výšku H_o o 15 mm ((tolerancia výsledkov ± 10 mm / ±5 mm).

Ďalšie charakteristické rozmery profilu PROJEKT, pozrite obrázok na strane 176.

** Použitie oceľového prahu zníži uvedený rozmer o 16 mm..

Druhy konštrukcií

interiérové dvere

| | Porta SKANDIA Premium | Porta VECTOR Premium | Porta FORM Premium | Porta FOCUS Premium | Porta GRANDE | Porta DÉSIRE | Porta ROYAL, LONDÝN, VIEDĚN | Minimax, Porta Decor | Porta GRANDECO | Porta STYL, Porta FIT | Porta TWIST | Porta FOCUS | Porta NOVA | Porta LINE | Laminát CPL | Porta RESIST | Porta KONCEPT | Porta INSPIRE | Porta BALANCE | Porta HARMONY | Porta LEVEL | CORDOBA, MADRYT, TOLEDO | Natura TREND | Natura KONCEPT | Natura SPACE | Natura CLASSIC | Natura LINE | Natura IMPRESS | Villadora RETRO | Villadora MODERN | ALFA, BETA | | | | |
|--|-----------------------|----------------------|--------------------|---------------------|--------------|--------------|-----------------------------|----------------------|----------------|-----------------------|-------------|-------------|------------|------------|-------------|--------------|---------------|---------------|---------------|---------------|-------------|-------------------------|--------------|----------------|--------------|----------------|-------------|----------------|-----------------|------------------|------------|---|---|---|---|
|  stabilizačná | ● | ○ | ○ | ○ | ○ | ○ | ● | ○ | ○ | ○ | ○ | ○ | ○ | ○ | ○ | ○ | ○ | ○ | ○ | ○ | ○ | ○ | ○ | ○ | ○ | ○ | ○ | ○ | ○ | ○ | ○ | ○ | | | |
|  voština | ○ | ● | ● | ● | ○ | ○ | ○ | ● | ● | ● | ● | ● | ● | ● | ● | ○ | ○ | ○ | ○ | ○ | ○ | ○ | ○ | ○ | ○ | ○ | ○ | ○ | ○ | ○ | ○ | ○ | ○ | ○ | |
|  dutinková drevotrieska | ● | ● | ● | ● | ○ | ○ | ○ | ○ | □ | ○ | ○ | ○ | ○ | ○ | ○ | ○ | ○ | ○ | ○ | ○ | ○ | ○ | ○ | ○ | ○ | ○ | ○ | ○ | ○ | ○ | ○ | ○ | ○ | ○ | |
|  drevotrieska plná | ● | ○ | ○ | ○ | ○ | ○ | ○ | ○ | ○ | ○ | ○ | ○ | ○ | ○ | ○ | ○ | ○ | ○ | ○ | ○ | ○ | ○ | ○ | ○ | ○ | ○ | ○ | ○ | ○ | ○ | ○ | ○ | ○ | ○ | |
|  plná doska zosilnená preglejkou | ○ | ○ | ○ | ○ | ○ | ○ | ○ | ○ | ○ | ○ | ○ | ○ | ○ | ○ | ○ | ○ | ○ | ○ | ○ | ○ | ○ | ○ | ○ | ○ | ○ | ○ | ○ | ○ | ○ | ○ | ○ | ○ | ○ | ○ | ○ |
|  panelové | ○ | ○ | ○ | ○ | ○ | ○ | ○ | ○ | ○ | ○ | ○ | ○ | ○ | ○ | ○ | ○ | ○ | ○ | ○ | ○ | ○ | ○ | ○ | ○ | ○ | ○ | ○ | ○ | ○ | ○ | ○ | ○ | ○ | ○ | ○ |
|  viacvrstvový lepený profil | ○ | ○ | ○ | ○ | ○ | ○ | ○ | ○ | ○ | ○ | ○ | ○ | ○ | ○ | ○ | ○ | ○ | ○ | ○ | ○ | ○ | ○ | ○ | ○ | ○ | ○ | ○ | ○ | ○ | ○ | ○ | ○ | ○ | ○ | ○ |
|  panelová viacvrstvová | ○ | ○ | ○ | ○ | ○ | ○ | ○ | ○ | ○ | ○ | ○ | ○ | ○ | ○ | ○ | ○ | ○ | ○ | ○ | ○ | ○ | ○ | ○ | ○ | ○ | ○ | ○ | ○ | ○ | ○ | ○ | ○ | ○ | ○ | ○ |
|  bezpoldrážkové | ● | ● | ● | ● | ● | ○ | ○ | ○ | ○ | ○ | ○ | ○ | ○ | ○ | ○ | ○ | ○ | ○ | ○ | ○ | ○ | ○ | ○ | ○ | ○ | ○ | ○ | ○ | ○ | ○ | ○ | ○ | ○ | ○ | ○ |
|  poldrážkové | ● | ● | ● | ● | ● | ● | ● | ● | ● | ● | ● | ● | ● | ● | ● | ● | ● | ● | ● | ● | ● | ● | ● | ● | ● | ● | ● | ● | ● | ● | ○ | ○ | ○ | ○ | ○ |

LEGENDA: ● dostupné ○ nedostupné □ podmienka (informácie na strane danej kolekcie)

Druhy konštrukcií

vstupné vnútorné dvere, vonkajšie a technické dvere

| | AGAT, OPAL | KWARC | GRANIT RC 3 | GRANIT TRIEDA C | EXTREME RC 3 | Eco POLAR | Eco POLAR PASSIVE | Steel SAFE, ENERGY PROTECT | Steel ARCTIC PASSIVE |
|---|------------|-------|-------------|-----------------|--------------|-----------|-------------------|----------------------------|----------------------|
|  drevotrieska+ hlinikový plech | ● | ○ | ○ | ○ | ○ | ○ | ○ | ○ | ○ |
|  drevotrieska + oceľové prúty + hlinikové plechy | ○ | ○ | ○ | ● | ○ | ○ | ○ | ○ | ○ |
|  vrstvená drevotrieska + hlinikové plechy | ○ | ● | ○ | ○ | ○ | ○ | ○ | ○ | ○ |
|  akustická konštrukcia + hlinikové plechy | ○ | ○ | ● | ○ | ● | ○ | ○ | ○ | ○ |
|  termoizolačná (U = 0,7 W/m2 K), (U = 0,8 W/m2 K) | ○ | ○ | ○ | ○ | ○ | ● | ● | ○ | ○ |
|  expandovaný polystyrén s veľkou prímiesou grafitu | ○ | ○ | ○ | ○ | ○ | ○ | ○ | ● | ○ |
|  expandovaný polystyrén s veľkou prímiesou grafitu | ○ | ○ | ○ | ○ | ○ | ○ | ○ | ○ | ● |

| | Rw 27 dB | Rw 32 dB | Porta SILENCE Rw 37 dB | Rw 42 dB | EI 30 | EI 60 | ENDURO | AQUA | Metal SOLID | Metal BASIC | Kovové EI 30 | Kovové EI 60 |
|--|----------|----------|------------------------|----------|-------|-------|--------|------|-------------|-------------|--------------|--------------|
|  dutinková drevotrieska | ● | ○ | ○ | ○ | ○ | ○ | ○ | ○ | ○ | ○ | ○ | ○ |
|  vrstvená drevotrieska | ○ | ● | ○ | ○ | ● | ○ | ○ | ○ | ○ | ○ | ○ | ○ |
|  akustická konštrukcia PortaSilence® | ○ | ○ | ● | ○ | ○ | ○ | ○ | ○ | ○ | ○ | ○ | ○ |
|  viacvrstvovo lepené drevo | ○ | ○ | ○ | ● | ○ | ○ | ○ | ○ | ○ | ○ | ○ | ○ |
|  ohňovzdorna doska | ○ | ○ | ○ | ○ | ○ | ○ | ● | ○ | ○ | ○ | ○ | ○ |
|  dutinková drevotrieska | ○ | ○ | ○ | ○ | ○ | ○ | ○ | ● | ○ | ○ | ○ | ○ |
|  tvrdá polyuretánová pena | ○ | ○ | ○ | ○ | ○ | ○ | ○ | ○ | ● | ○ | ○ | ○ |
|  polystyrén (U = 0,88 W/m2 K) | ○ | ○ | ○ | ○ | ○ | ○ | ○ | ○ | ○ | ● | ○ | ○ |
|  minerálna vlna (U = 0,91 W/m2 K) | ○ | ○ | ○ | ○ | ○ | ○ | ○ | ○ | ○ | ○ | ● | ○ |
|  stabilizačná výplň | ○ | ○ | ○ | ○ | ○ | ○ | ○ | ○ | ○ | ○ | ○ | ○ |

Použitie technických dverí Porta

| Mechanická trieda | | | | Bezpečnosť (odolnosť proti vlámaniu) | | | Ohňovzdornosť Dymotesnosť | | | Zvukotesnosť | | | |
|-------------------|----------|----------|----------|---|------|---------|------------------------------|-------|--------|-------------------|-------------------|-------------------|-------------------|
| | | | | | | | | | | | | | |
| trieda 1 | trieda 2 | trieda 3 | trieda 4 | RC 2 | RC 3 | klasa C | EI 30 | EI 60 | Sa, Sm | Rw 27dB D1, 25 | Rw 32dB D1, 30 | Rw 37dB D1, 35 | Rw 42dB D1, 40 |

INTERIÉROVÉ DVERE

| | | | | | | | | | | | | | | |
|---|---|---|---|---|---|---|---|---|---|---|---|---|---|---|
| Doskové | ● | ○ | ● | ○ | ○ | ○ | ○ | ○ | ○ | ○ | ○ | ○ | ○ | ○ |
| Panelové a rámové | ● | ○ | ○ | ○ | ○ | ○ | ○ | ○ | ○ | ○ | ○ | ○ | ○ | ○ |
| Kovové lakované, Kovové z nehrdzavejúcej ocele | ● | ● | ● | ○ | ○ | ○ | ○ | ○ | ○ | ○ | ○ | ○ | ○ | ○ |







VSTUPNÉ VNÚTORNÉ DVERE

| | | | | | | | | | | | | | | |
|-----------------|---|---|---|---|---|---|---|-------------|---|---|---|---|---|---|
| GRANIT TRIEDA C | ○ | ○ | ○ | ● | ○ | ● | ● | ● typ II | ○ | ● | ○ | ● | ○ | ○ |
| GRANIT RC 3 | ○ | ○ | ○ | ● | ○ | ● | ○ | ● typ II | ○ | ● | ○ | ● | ○ | ○ |
| EXTREME RC 3 | ○ | ○ | ○ | ● | ○ | ● | ○ | ● typ II | ○ | ● | ○ | ○ | ● | ○ |
| AGAT | ○ | ○ | ● | ○ | ○ | ○ | ○ | ○ | ○ | ○ | ○ | ● | ○ | ○ |
| OPAL | ○ | ○ | ● | ○ | ● | ○ | ○ | ○ | ○ | ○ | ○ | ● | ○ | ○ |
| KWARC | ○ | ○ | ● | ○ | ● | ○ | ○ | ● | ○ | ● | ○ | ● | ○ | ○ |



TECHNICKÉ DVERE

| | | | | | | | | | | | | | | |
|--------------------------------|---|---|---|---|---|---|---|---|---|---|---|---|---|---|
| EI 30 | ○ | ○ | ● | ○ | ○ | ○ | ○ | ○ | ● | ○ | ● | ○ | ○ | ○ |
| EI 30 kovové | ○ | ● | ○ | ○ | ○ | ○ | ○ | ○ | ● | ○ | ○ | ○ | ○ | ○ |
| EI 60 | ○ | ○ | ● | ○ | ○ | ○ | ○ | ○ | ○ | ● | ● | ○ | ○ | ○ |
| EI 60 kovové (Typ Standard) | ○ | ○ | ● | ○ | ○ | ○ | ○ | ○ | ○ | ● | ○ | ○ | ○ | ○ |
| EI 60 kovové (Typ I) | ○ | ○ | ● | ○ | ○ | ○ | ○ | ○ | ○ | ● | ● | ○ | ○ | ● |
| 27 dB | ○ | ○ | ● | ○ | ○ | ○ | ○ | ○ | ○ | ○ | ○ | ● | ○ | ○ |
| 32 dB | ○ | ○ | ● | ○ | ○ | ○ | ○ | ○ | ○ | ○ | ○ | ○ | ● | ○ |
| Porta SILENCE | ○ | ○ | ○ | ● | ○ | ○ | ○ | ○ | ○ | ○ | ○ | ○ | ○ | ● |
| 42 dB | ○ | ○ | ● | ○ | ○ | ○ | ○ | ○ | ○ | ○ | ○ | ○ | ○ | ○ |
| AQUA | ● | ○ | ○ | ○ | ○ | ○ | ○ | ○ | ○ | ○ | ○ | ○ | ○ | ○ |
| ENDURO | ○ | ○ | ● | ○ | ○ | ○ | ○ | ○ | ○ | ○ | ○ | ○ | ○ | ○ |



Použitie technických dverí Porta

| PRÍKLAD NA POUŽITIE | PARAMETRE | PORTA ODPORÚČA |
|---|---|---|
| Vstupné dvere do bytov |  | OPAL, GRANIT RC 3 typ I a II, GRANIT trieda C, EXTREME RC 3 typ I i II |
| Vstupné dvere do bytov |  | AGAT, OPAL, KWARC, GRANIT RC 3 typ I a II |
| Vstupné dvere do bytov v budovách s výškou nad 25 m (od 9 poschodia) |  | KWARC, GRANIT trieda C, GRANIT RC 3 typ II |
| Dvere medzi protipožiarnymi zónami (budovy bez protipožiarnych predsiení) |  | Porta SILENCE 37 dB + EI 30, EI 30, EI 60 |
| Dvere do kotolní |  | EI 60 |
| Dvere do garáží (netýka sa jednogeneračných budov) |  | Porta SILENCE 37 dB + EI 30, EI 30, EI 60 |

■ HOTELY, REKREAČNÉ STREDISKÁ, PENZIÓNY atd.

| PRÍKLAD NA POUŽITIE | PARAMETRE | PORTA ODPORÚČA |
|---|---|---|
| Dvere do izieb v nízkych budovách (do 4. poschodia) | podľa projektu | 27 dB, 32 dB, Porta SILENCE 37 dB, 42 dB, EI 30, EI 60 |
| Dvere do izieb vo vysokých budovách (od 4. poschodia) |  | Porta SILENCE 37 dB + EI 30, EI 30, EI 60, 42 dB |
| Dvere medzi protipožiarnymi zónami (budovy bez protipožiarnych predsiení) |  | Porta SILENCE 37 dB + EI 30, EI 30, EI 60 |

■ OBYTNÉ BUDOVY

| PRÍKLAD NA POUŽITIE | PARAMETRE | PORTA ODPORÚČA |
|---|---|---------------------|
| Izby určené na prácu | podľa projektu | 27 dB, 32 dB |
| Izby určené na prácu vyžadujúcu si koncentráciu | podľa projektu | 27 dB, 32 dB, 37 dB |
| Riaditeľské kancelárie | podľa projektu | 37 dB, 42 dB |
| Lekárske ordinácie |  | 37 dB, 42 dB |
| Dvere medzi protipožiarnymi zónami (budovy bez protipožiarnych predsiení) |  | EI 60 |

POZOR! Vyššie uvedená tabuľka obsahuje všeobecné protipožiarné požiadavky týkajúce sa budov; parametre, ktoré sú v nej uvedené, je nutné preveriť a individuálne prispôsobiť danému objektu. Na základe nariadenia ministerstva infraštruktúry z 12. apríla 2002 o technických podmienkach, ktorým musia zodpovedať budovám a ich situovaniu (Dz. U. Nr 75/2002, poz. 690)..

Klasifikácia povrchových úprav Porta

POZRITE SA, AKÉ MNOŽSTVO HVIEZDIČIEK JE PRI NÁZVE VYBRANEJ FÓLIE

V klasifikácii Porta je zohľadnených šesť skupín, rozdelenie na skupiny bolo uskutočnené na základe kvality vyhotovenia, ktorá rozhoduje o jej trvanlivosti a odolnosti proti vonkajším vplyvom. Dúfame, že vám naša klasifikácia uľahčí výber najlepšieho rozhodnutia sa a dopraje vám optimálny výber. Pri každom predstavenom výrobku nájdete informáciu o klasifikácii použitej povrchovej úpravy.

| | | |
|---|--|--|
| <p>☆☆☆☆☆☆</p> <p>ECONOMIC Trieda predstavujúca ideálne spojenie kvality a ceny.</p> | <p>☆☆☆☆☆☆</p> <p>STANDARD Základná trieda Porta zaručuje možnosť dlhodobého používania v domácnostiach.</p> | <p>☆☆☆☆☆☆</p> <p>STANDARD PLUS Rozšírená trieda STANDARD so zvýšenými parametrami oteru a odolnosťou proti vlhkosti.</p> |
| <p>☆☆☆☆☆☆</p> <p>PREMIUM Trieda ideálne spája estetiku so zárukou vysokej úžitkovej kvality s odporúčaným určením na obytné budovy a kancelárie.</p> | <p>☆☆☆☆☆☆</p> <p>PROFESSIONAL Trieda spájajúca nemennú funkčnosť s eleganciou všade tam, kde sú dvere bezprostredne vystavené dlhodobému pôsobeniu vonkajších vplyvom, s určením pre hotely, verejné budovy a kancelárie.</p> | <p>☆☆☆☆☆☆</p> <p>EXTREME Trieda, parametre ktorej predstavujú ochranu pred intenzívnym používaním dverí zhotovených z tohto materiálu. Je určená na miesta s vysokou frekvenciou prevádzky, všade tam, kde denne prechádzajú stovky ľudí.</p> |

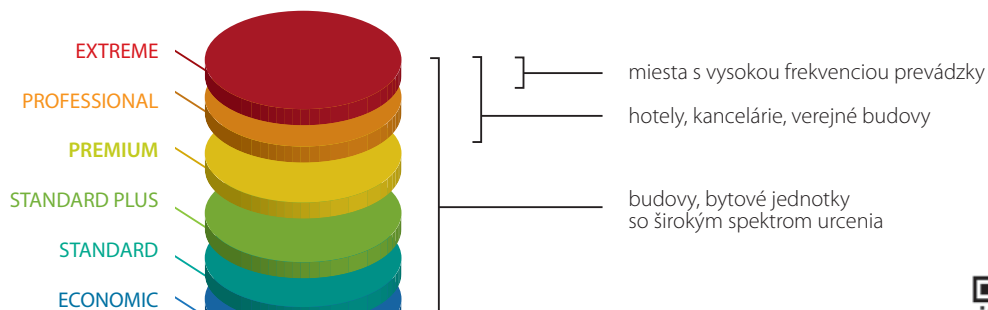

Podrobné údaje týkajúce sa dých nájdete na adrese:



Špeciálne pre vás, na základe európskych štandardov, sme vypracovali klasifikáciu povrchových úprav so zreteľom na rôzne vonkajšie podnety, ktoré majú bezprostredný vplyv na trvanlivosť povrchu dverí. Klasifikáciu tvoria nasledujúce činitele, ktoré pôsobia na dvere a ich podyhovanie pri každodennom používaní:

OTER

Nevyhnutné pôsobenie pri používaní každých dverí. Každý deň sú dvere vystavované mnohonásobnému oteru spojenému s prechádzaním osôb, ktoré majú často plné ruky pri prenášaní dokumentov, osobných vecí, ktoré znemožňujú ich riadne používanie. Povrch krídla musí vydržať hry detí, dvere tiež často nešetria domáce zvieratá pri čakani na príchod svojich pánov.

VLHKOSŤ

Bezprostredné vystavenie pri vysokej vlhkosti vzduchu sa týka predovšetkým dyhy a práve jej odolnosť proti tomuto činiteľu zaručuje nemennosť tvaru a celistvý povrch po celý čas používania.

ČISTIACE PROSTRIEDKY

Upratovacie práce doma aj vo firme nútia používať čistiace prostriedky, čo nie je obvykle bez významu pre trvanlivosť povrchu.

DENNÉ SVETLO

Činiteľ ovplyvňujúci zmenu tónovania farieb pri dlhom používaní. Preverili sme pre vás všetky druhy dých a ich reakciu na denné svetlo pri mnohoročnom používaní a hrdo môžeme zdôrazniť, že nami vybrané pokrytie dverí dosahuje veľmi dobré výsledky po celý čas používania.

Vzorky farieb



ECONOMIC



STANDARD



STANDARD PLUS



PREMIUM



PROFESSIONAL



EXTREME

Farby s palety RAL



Objednávka už od troch kusov

Lak Standard ★★☆☆☆☆



Lak Premium ★★★★★☆



Fólia Premium ★★★★★☆



Akrylová farba UV ★★★★★☆



Fólia Portadecor ★★★★★☆

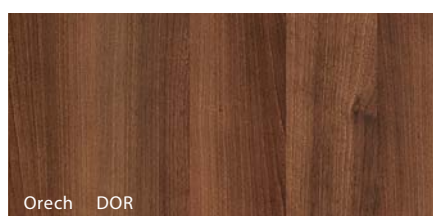
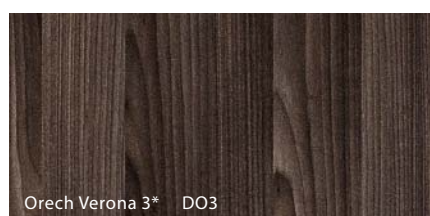
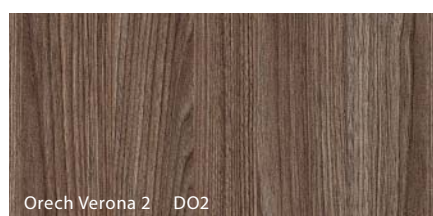
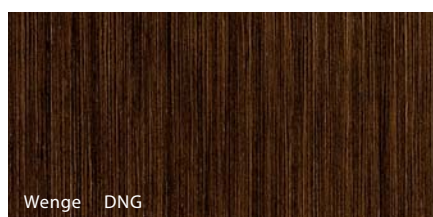
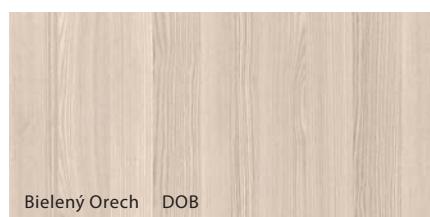
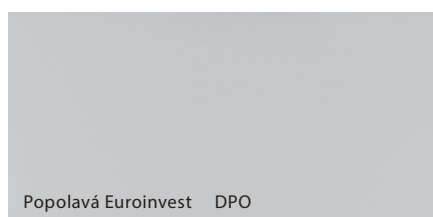
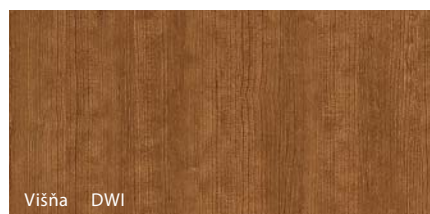
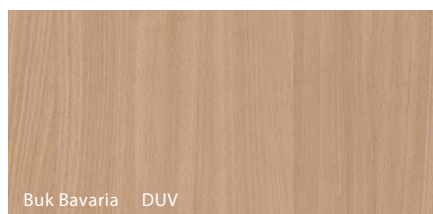

* do vyčerpania zásob

Vzorky farieb



ECONOMIC



STANDARD



STANDARD PLUS



PREMIUM



PROFESSIONAL



EXTREME

Fólia Portacortex ★★★★★

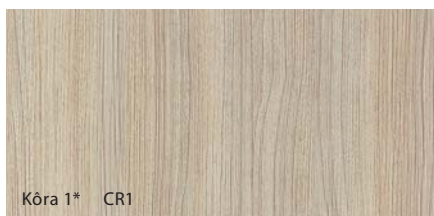

Kóra 1* CR1

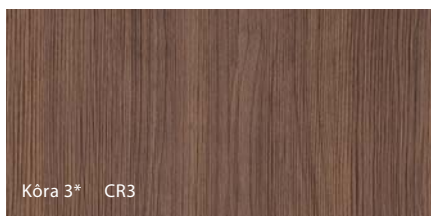

Kóra 3* CR3

Fólia Super Matt ★★★★★



Biela SBI

* do vyčerpania zásob

Fólia Portasynchro 3D ★★★★★

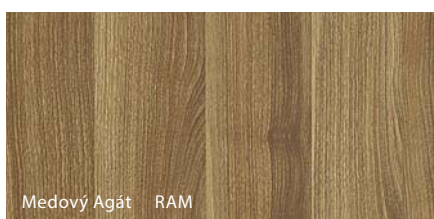

Medový Agát RAM

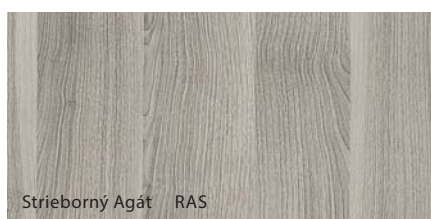

Striborný Agát RAS

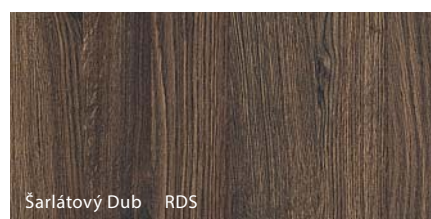

Šarlátový Dub RDS

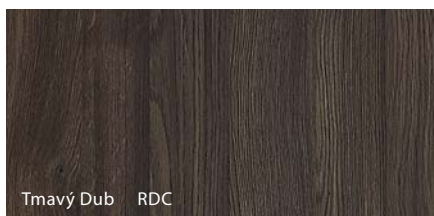

Tmavý Dub RDC



Nórska Borovica RSN



Wenge White RNS



Jaseň Capri 1 RJ1



Jaseň Capri 2 RJ2



Jaseň Capri 3 RJ3

Fólia Portadur ★★★★★

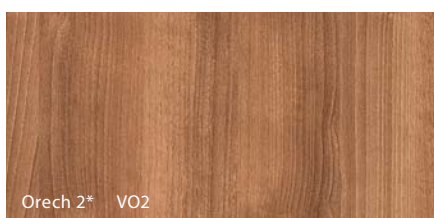

Orech 2* VO2

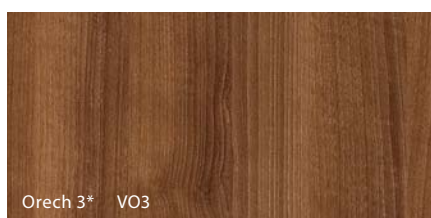

Orech 3* VO3

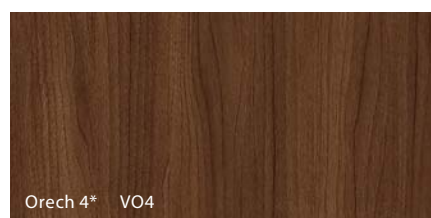

Orech 4* VO4

* do vyčerpania zásob s vertikálno-horizontálnou štruktúrou dreva

Vzorky farieb



ECONOMIC



STANDARD



STANDARD PLUS



PREMIUM



PROFESSIONAL



EXTREME

Termofólia PVC imitácia dreva ★★★★★

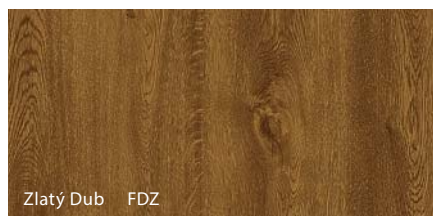

Zlatý Dub FDZ

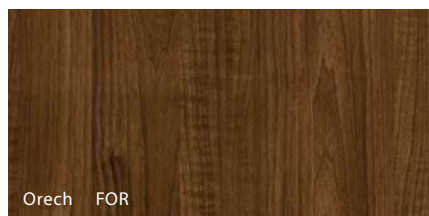

Orech FOR

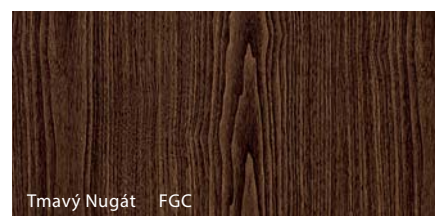

Tmavý Nugát FGC

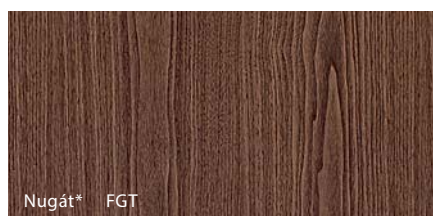

Nugát* FGT

* do vyčerpania zásob

Fólia Portaperfect 3D ★★★★★

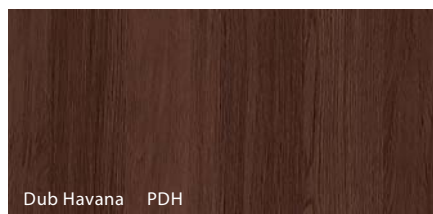

Dub Havana PDH

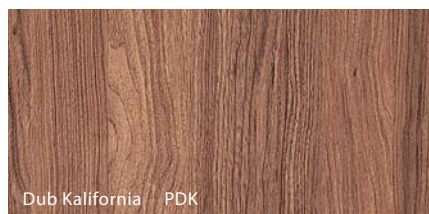

Dub Kalifornia PDK

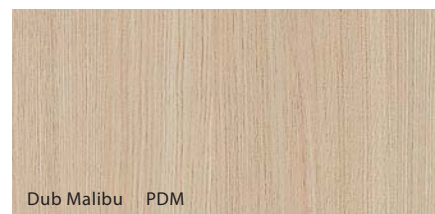

Dub Malibu PDM

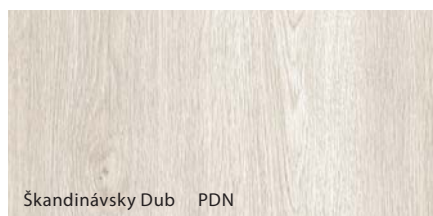

Škandinávsky Dub PDN

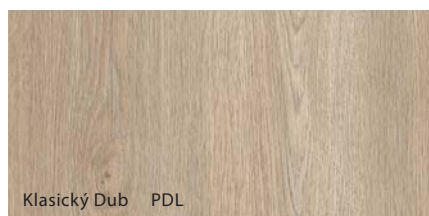

Klasický Dub PDL

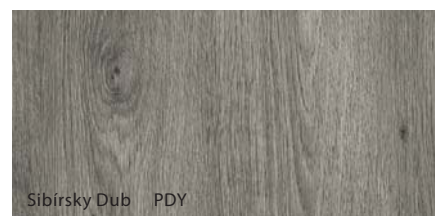

Sibírsky Dub PDY

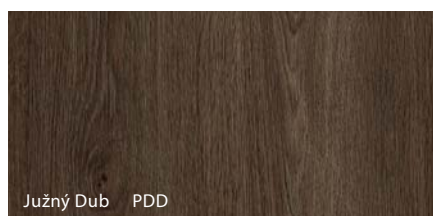

Južný Dub PDD

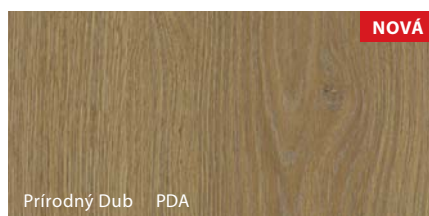

Prírodný Dub PDA

NOVÁ

Doska Gladstone ★★★★★



Biely Dub TDI

NOVÁ



Piesočný Dub TDP

NOVÁ

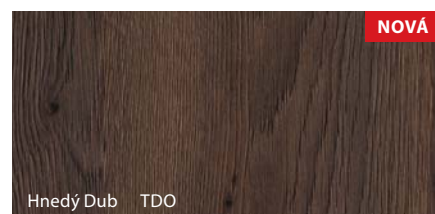

Hnedý Dub TDO

NOVÁ

Vzorky farieb



ECONOMIC



STANDARD



STANDARD PLUS



PREMIUM



PROFESSIONAL



EXTREME

Laminát CPL HQ 0,2 ★★★★★☆

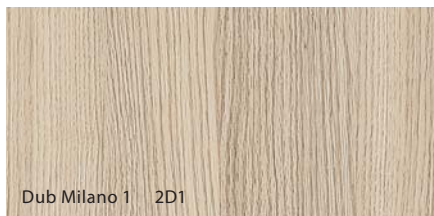

Dub Milano 1 2D1

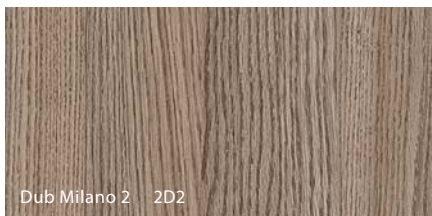

Dub Milano 2 2D2

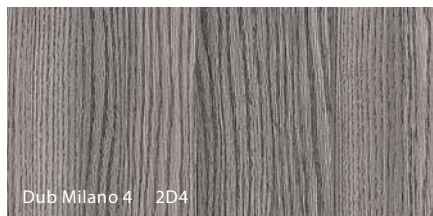

Dub Milano 4 2D4

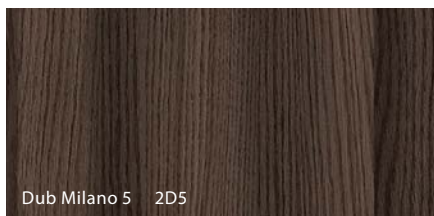

Dub Milano 5 2D5

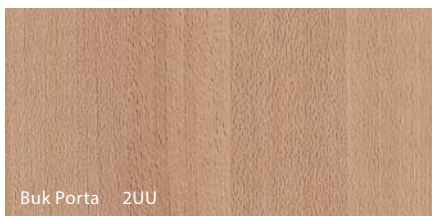

Buk Porta 2UU

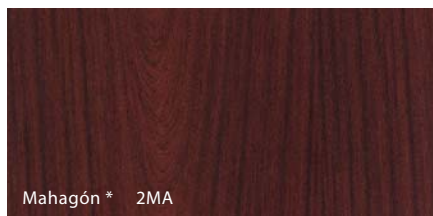

Mahagón* 2MA



Bielený Orech 2OB

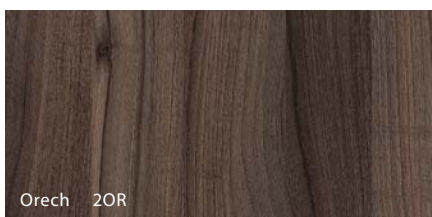

Orech 2OR

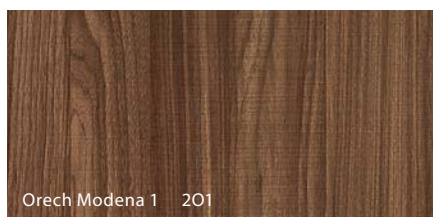

Orech Modena 1 2O1

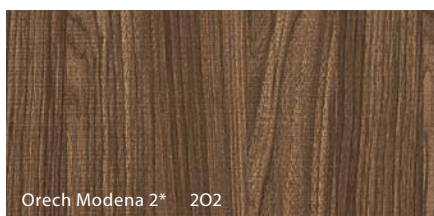

Orech Modena 2* 2O2

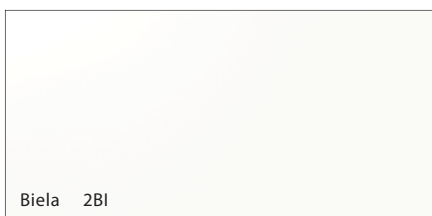

Biela 2BI

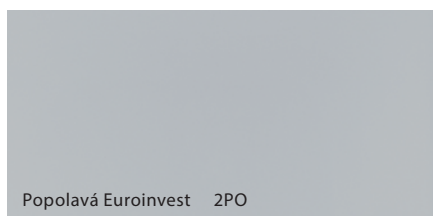

Popolavá Euroinvest 2PO

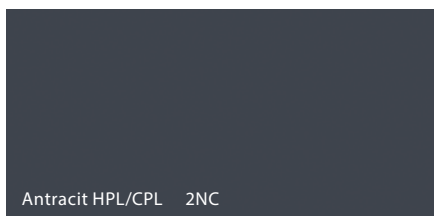

Antracit HPL/CPL 2NC

* do vyčerpania zásob

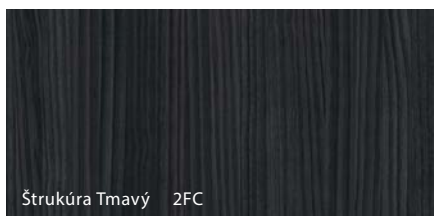

Štruktúra Tmavý 2FC



Pieskovec 2PI

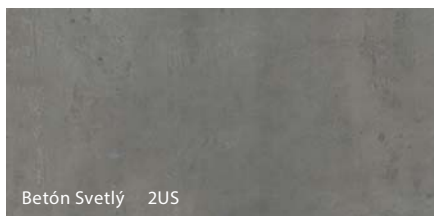

Betón Svetlý 2US



Betón Tmavý 2UC

SKUPINA I

SKUPINA II

Vzorky farieb



ECONOMIC



STANDARD



STANDARD PLUS



PREMIUM



PROFESSIONAL



EXTREME

Laminát HPL i CPL 0,7 ★★★★★

SKUPINA I

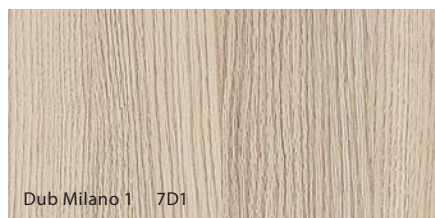

Dub Milano 1 7D1

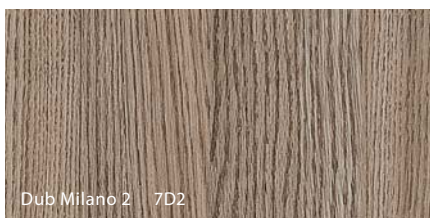

Dub Milano 2 7D2

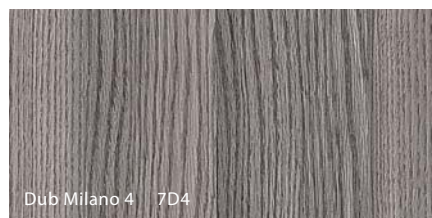

Dub Milano 4 7D4

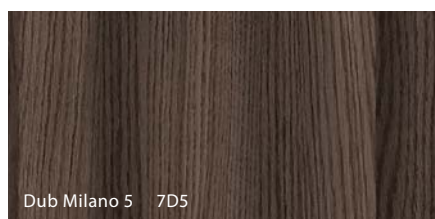

Dub Milano 5 7D5

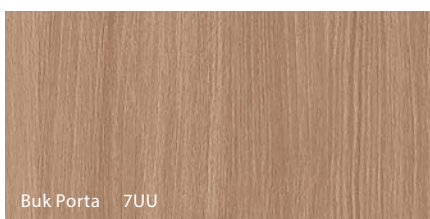

Buk Porta 7UU

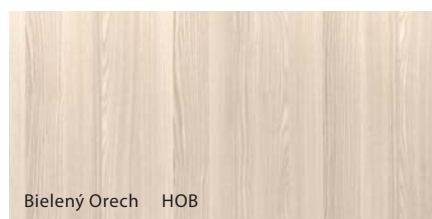

Bielený Orech HOB

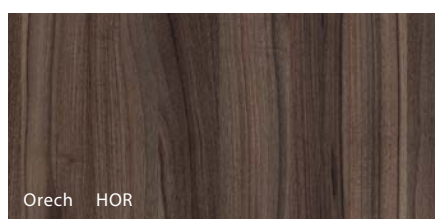

Orech HOR

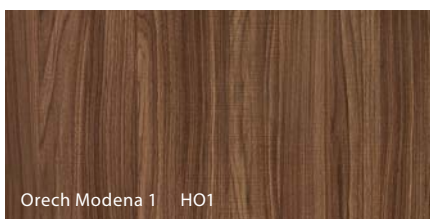

Orech Modena 1 HO1

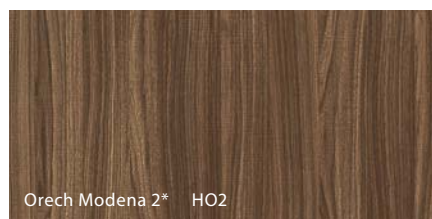

Orech Modena 2* HO2

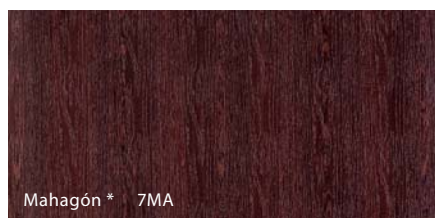

Mahagón * 7MA

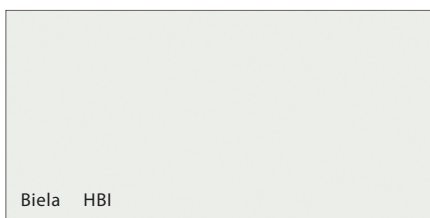

Biela HBI

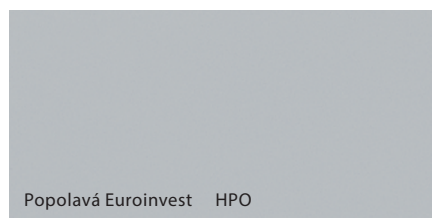

Popolavá Euroinvest HPO

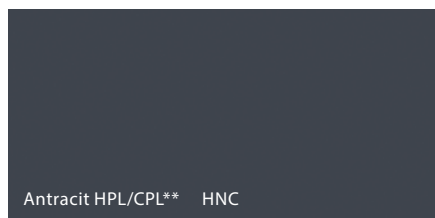

Antracit HPL/CPL** HNC



Modrá*** HNI

K Antracit CPL je dostupná na Porta KONTRAKT

Charakteristika laminátov HPL a CPL na:
www.porta.com.pl/dm/charakterystykaHPLCPL.pdf

* do vyčerpania zásob

** označenie HPL/CPL bolo zavedené z POZNÁMKY

na odporúčanú práškovú farbu Antracit HPL/CPL

*** Modrá HNI - je dostupná iba v kolekcii AQUA

SKUPINA II



Štruktúra Biela 7FB



Štruktúra Tmavý 7FC

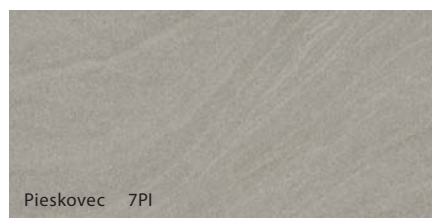

Pieskovec 7PI

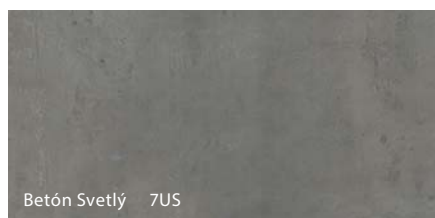

Betón Svetlý 7US



Betón Tmavý 7UC



Vzorky farieb



ECONOMIC



STANDARD



STANDARD PLUS



PREMIUM



PROFESSIONAL



EXTREME

Prírodná dyha Select ★★★★★☆☆

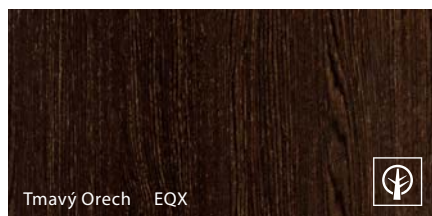
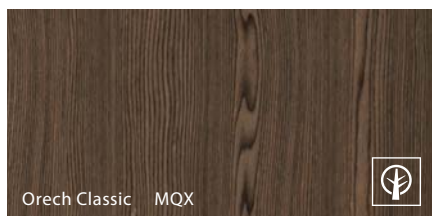
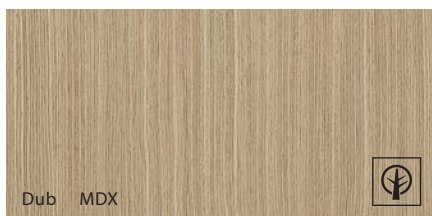

Prírodná dyha Dub

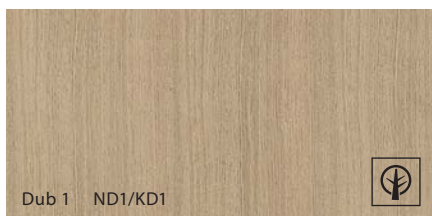

Prírodná dyha Jaseň



Prírodná dyha Orech

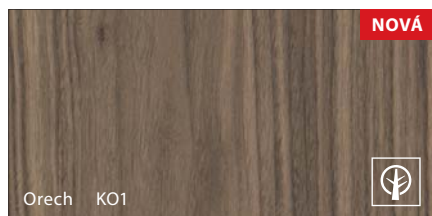

Prírodná dyha Dub Satin ★★★★★☆☆

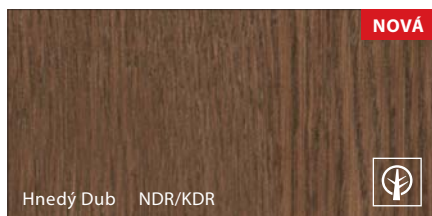
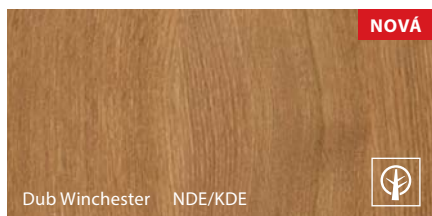
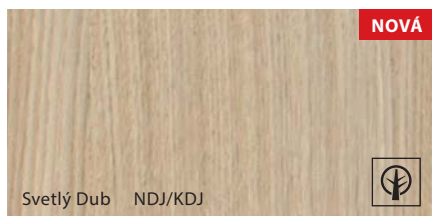
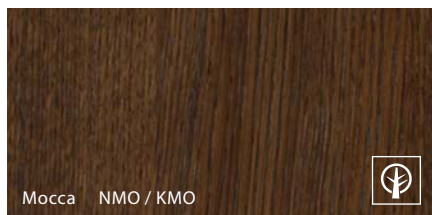
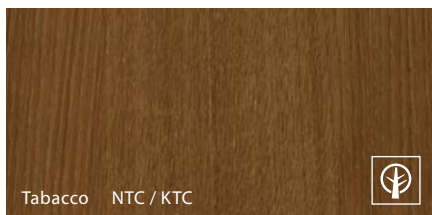

Označenie farieb:
N - dyha vo verzii „pásy“
K - dyha vo verzii „kvet“

Vzor dyhy sa získa správnym výberom dreva a správnym spracovaním dyhových listov a technikou skladania.

Pásy - dyha s rovnomernou kresbou štruktúry dreva.
Kvet (flader) - dyha s prirodzenou, jasnou a živou kresbou štruktúry dreva.

 Prírodná dyha



Vzorky farieb



ECONOMIC



STANDARD



STANDARD PLUS



PREMIUM



PROFESSIONAL



EXTREME

Vodou Riediteľný Vonkajší Lak ★★★★★☆☆

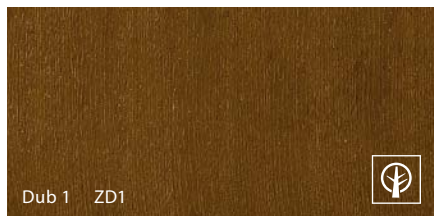

Dub 1 ZD1

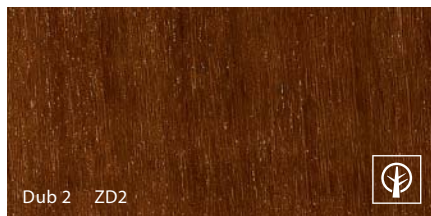

Dub 2 ZD2

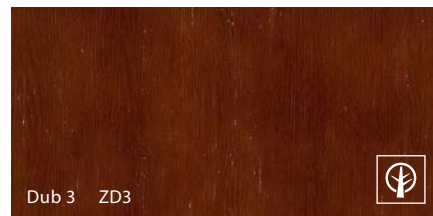

Dub 3 ZD3

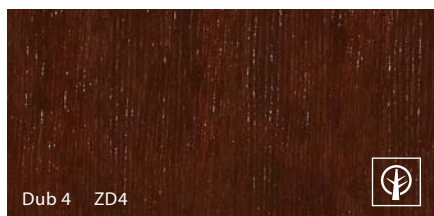

Dub 4 ZD4

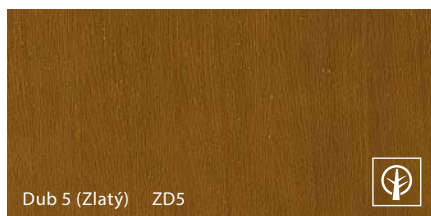

Dub 5 (Zlatý) ZD5



Tabacco ZTC

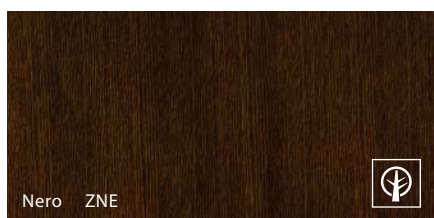

Nero ZNE

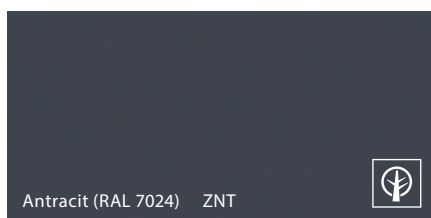

Antracit (RAL 7024) ZNT



Dub 6 (Biela) ZD6



Prírodná dyha

Poťahovaný plech ★★★★★☆☆

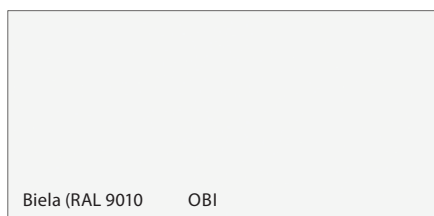

Biela (RAL 9010) OBI

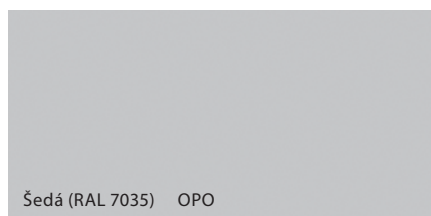

Šedá (RAL 7035) OPO

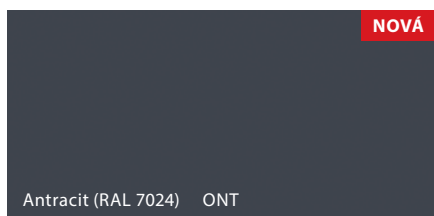

Antracit (RAL 7024) ONT

NOVÁ

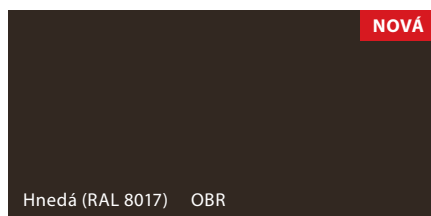

Hnedá (RAL 8017) OBR

NOVÁ



Pozinkovaný plech



Pozinkovaný plech



Kyselinovzdorná oceľ



Kyselinovzdorná oceľ

Vzorky farieb



ECONOMIC



STANDARD



STANDARD PLUS



PREMIUM



PROFESSIONAL



EXTREME

Polyesterová farba ★★★★★☆

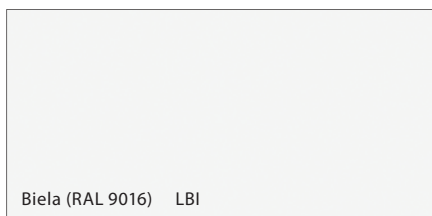

Bielá (RAL 9016) LBI

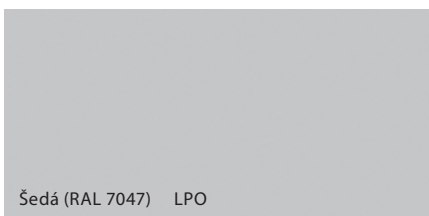

Šedá (RAL 7047) LPO

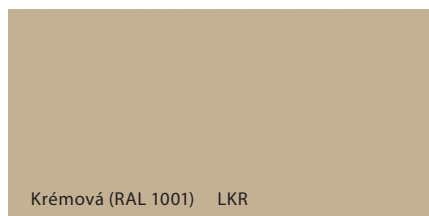

Krémová (RAL 1001) LKR

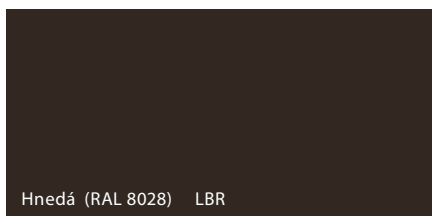

Hnedá (RAL 8028) LBR



Modrá (RAL 5005)* LNI

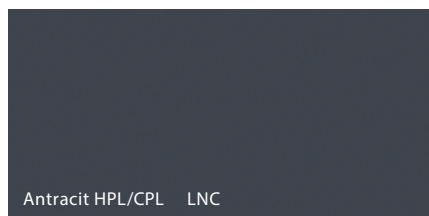

Antracit HPL/CPL LNC



Antracit Štruktúra (RAL 7024) LNT

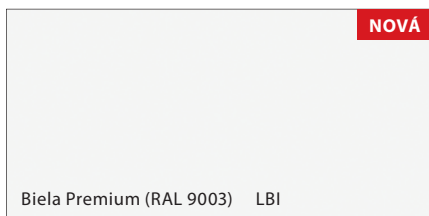

Bielá Premium (RAL 9003) LBI

NOVÁ

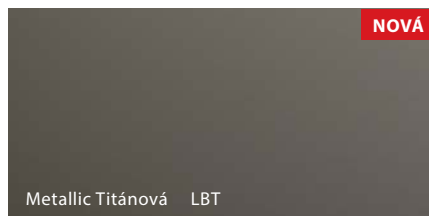

Metallic Titánová LBT

NOVÁ

* Modrá LNI - dostupná iba v kolekcii AQUA

Laminovaný oceľový plech PVC ★★★★★☆

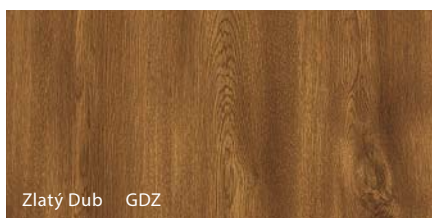

Zlatý Dub GDZ



Orech GOC

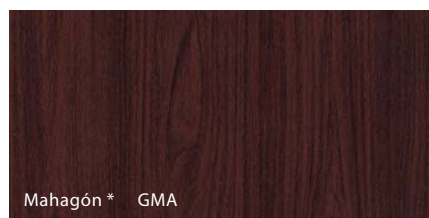

Mahagón* GMA

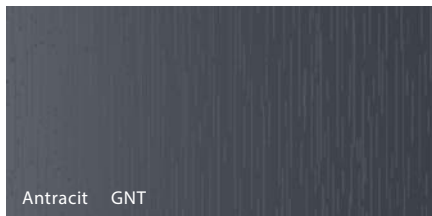

Antracit GNT



Dub Winchester GDE

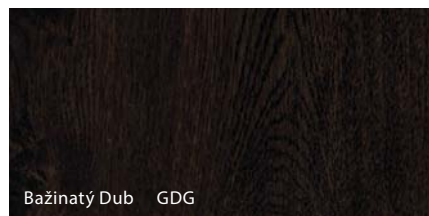

Bažinatý Dub GDG

* do vyčerpania zásob

Základová farba ★★★★★☆

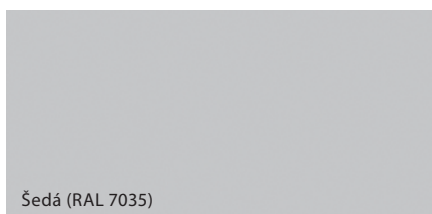

Šedá (RAL 7035)

Pozri naše referencie

> SK.PORTADOORS.COM/REALIZÁCIE



Poľsko, Lublin, Swidnik, Letisko



Poľsko, Gdansk, Divadlo Shakespeare Theatre

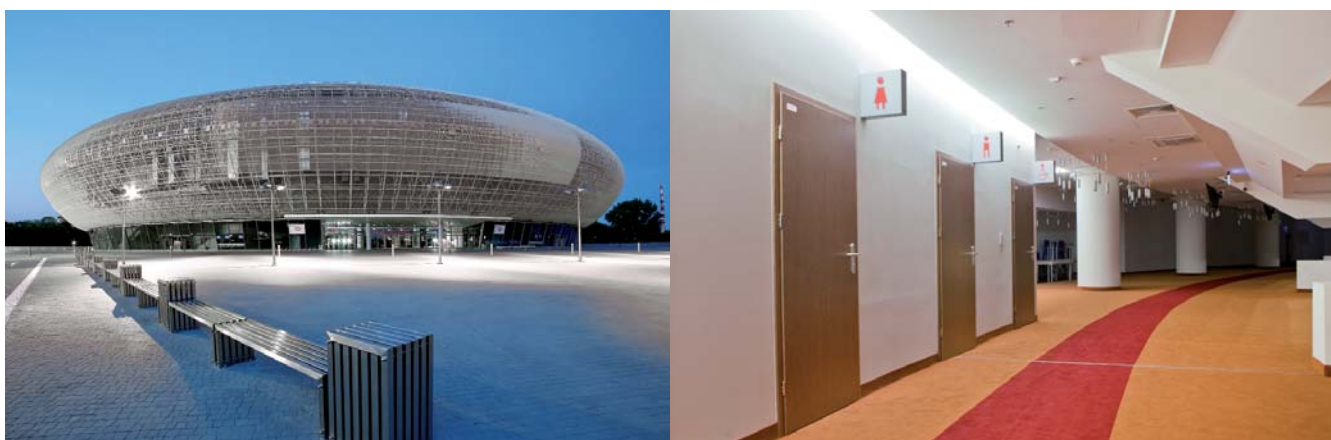

Poľsko, Krakov, Štadión Arena

Tento katalóg výrobkov nepredstavuje ponuku v zmysle predpisov Občianskeho zákonníka. Firma Porta KMI Poland Sp. z o.o. S.K. si vyhradzuje právo zaviesť (bez predchádzajúceho upozornenia), zmeny technických parametrov vybavenie, podmienok predĺženej záruky a špecifí kácie výrobkov. Obsiahnuté informácie sa stávajú aktuálne okamihu zverejnenia tejto publikácie. Všetky predchádzajúce cenníky týkajúce sa toho istého sortimentu stráca platnosť.

Pozri naše referencie

> SK.PORTADOORS.COM/REALIZÁCIE



Rusko, Petrohrad, Nákupné Centrum 'Galeries'



Rusko, Petrohrad, Hotel 4 Seasons



Bielorusko, Minsk, BelVEB Bank



Malta, Seashells Resort at Suncrest



Vietnam, Hotel „Tropical Ocean Resort“



Island, Hotel Foss, Reykjavík



Bielorusko, Minsk, Hotel Victoria



Bielorusko, Minsk, Nákupné Centrum Hrad



Bielorusko, Minsk, Hotel Slovanský



PRISPÔSOBTE DVERE SVOJIM POTREBÁM



VZORY

Prispôbte model dverí funkcii a štýlu miestnosti.

FUNKCIA

Prispôbte úžitkové vlastnosti dverí miestnostiam a budove.

PARAMETRE

Prispôbte parametre dverí požiadavkám projektu.

FAREBNOSŤ

Prispôbte farebnosť dverí ich cieľovému prostrediu.

Klientom je k dispozícii široká škála vyhotovení tak v štandardných, ako aj v neštandardných realizáciách.

K NEŠTANDARDNÉ vyhotovenia: Obchodné oddelenie (Oddelenie kontraktov) – úsek exportu, tel.: +48/ 58 6778 147 alebo +48/ 58 6778 131, e-mail: info@porta.com.pl

ŠTANDARDNÉ vyhotovenia: Katalóg Porta Doors, sk.portadoors.com

HĽADAJ PRODUKTY
S OZNAČENÍM
NAJVYŠŠEJ
KVALITY



i Označenie
výrobcu umiestnené
nad značkou krídla

PORTA KMI Poland Sp. z o.o. Spółka Komandytowa

Szkolna 54, 84-239 Bolszewo, Poland
phone: +48 / 58 677 81 00, fax: +48 / 58 677 81 99
e-mail: info@porta.com.pl

S.C. PORTA KMI România S.R.L.

Zona Industrială Arad Nord – Vest, Strada III, Nr. 11, 310491 Arad
telefon: + 40 / 257 227 400, fax: + 40 / 257 227 401
www.portadoors.ro, e-mail: info_doors@porta.com.pl
CUI: RO15624380, J02/910/2003, Capital social: 49.949.090 RON



- Továrne PORTA
- Dilerská sieť PORTA

