

5*
ЛЕТ
ГАРАНТИИ

PORTA
ДВЕРИ

КАТАЛОГ 2019



Porta KONCEPT, модель Н.4

ВЫБИРАЙТЕ
ПРОДУКТЫ
СО ЗНАКОМ
НАИВЫСШЕГО
КАЧЕСТВА

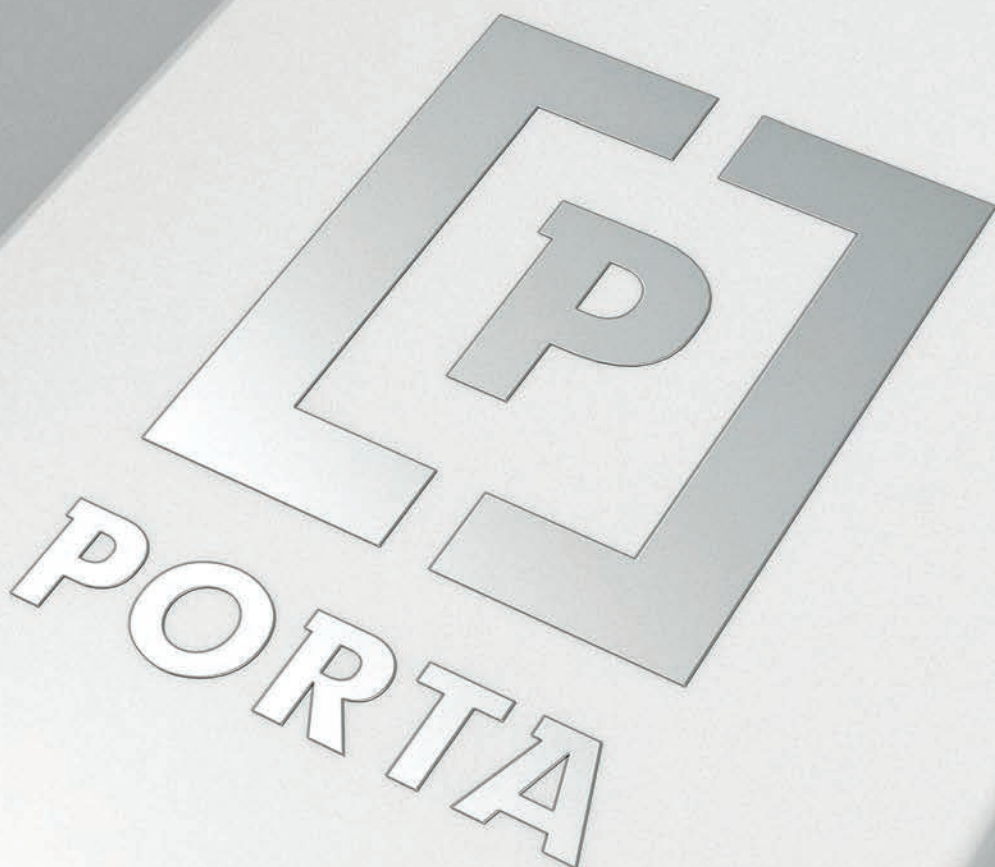

i Идентификация производителя размещена над замком полотна.

Содержание

| | | |
|-----------|--|--|
| 01 | ЛАКИРОВАННЫЕ МЕЖКОМНАТНЫЕ ДВЕРИ | |
| | MINIMAX - НОВАЯ МОДЕЛЬ | 14 |
| | LONDYN, WIEDEN | 16 |
| | Porta ROYAL Premium | 18 |
| | Porta SKANDIA Premium | 20 |
| | Porta VECTOR Premium, Porta FORM Premium | 22 |
| | Porta FOCUS Premium | 24 |
| | Porta DESIRE | 26 |
| | Porta GRANDE | 28 |
| | Porta HIDE НОВИНКА | 30 |
| 02 | МЕЖКОМНАТНЫЕ КАРКАСНЫЕ ДВЕРИ В СИНТЕТИЧЕСКОМ ПОКРЫТИИ | |
| | Porta KONCEPT, группа А и В | 34 |
| | Porta KONCEPT, группа С | 36 |
| | Porta KONCEPT, группа Н | 38 |
| | Porta KONCEPT, группа К | 40 |
| | Porta BALANCE - НОВАЯ МОДЕЛЬ | 42 |
| | Porta HARMONY | 44 |
| | Porta INSPIRE, группа А и В | 46 |
| | Porta INSPIRE, группа С | 48 |
| 03 | МЕЖКОМНАТНЫЕ ЩИТОВЫЕ ДВЕРИ В СИНТЕТИЧЕСКОМ ПОКРЫТИИ | |
| | Porta DECOR - НОВАЯ МОДЕЛЬ | 52 |
| | Porta GRANDDECO | 54 |
| | Porta STYL | 56 |
| | Porta FIT, группа А, В, С, I | 58 |
| | Porta FIT, группа E-H | 60 |
| | Porta TWIST | 62 |
| | Porta NOVA группа 2-5 | 64 |
| | Porta NOVA группа 6 и 7 | 66 |
| | Porta LEVEL | 68 |
| | Porta LINE | 70 |
| | Porta CPL | 72 |
| | Porta RESIST | 74 |
| | Porta FOCUS | 76 |
| 04 | МЕЖКОМНАТНЫЕ ДВЕРИ В НАТУРАЛЬНОМ ПОКРЫТИИ | |
| | MADRYT, CORDOVA, TOLEDO | 80 |
| | Natura KONCEPT | 82 |
| | Natura SPACE | 84 |
| | Natura GRANDE - НОВИНКА | 86 |
| | Natura CLASSIC | 88 |
| | Natura LINE | 90 |
| | Natura IMPRESS | 92 |
| | Villadora RETRO | 94 |
| | Villadora MODERN | 96 |
| 05 | СКЛАДНЫЕ, СДВИЖНЫЕ ДВЕРИ | |
| | Складные ALFA, BETA | 100 |
| | Раздвижная система PORTA, ALU | 102 |
| | Раздвижная система КОМПАКТ, METAL | 104 |
| 06 | ТЕХНИЧЕСКИЕ ДВЕРИ | |
| | Звукоизоляционные 27 дБ, 32 дБ | 108 |
| | Porta SILENCE (37дБ, EI30) | 110 |
| | Звукоизоляционные 42 дБ | 112 |
| | Противопожарные EI 30, EI 60 | 114 |
| | ENDURO | 116 |
| | AQUA | 118 |
| 07 | ВНУТРЕННИЕ ВХОДНЫЕ ДВЕРИ | |
| | Внутренние входные и технические – сопоставление моделей | 122 |
| | AGAT, OPAL – класс RC 2 - НОВАЯ МОДЕЛЬ | 124 |
| | Металлические SAFE – класс RC 2 и RC 3 - НОВИНКА | 126 |
| | KWARC – класс RC 2 | 128 |
| | GRANIT – Противовзломные класса RC 3 - НОВИНКА | 130 |
| | EXTREME – Противовзломные класса RC 3 - НОВИНКА | 132 |
| | GRANIT – Противовзломные класса С | 134 |
| 08 | НАРУЖНЫЕ ВХОДНЫЕ ДВЕРИ | <small>ПРОДУКТ PORTA STEEL</small> |
| | Металлические SAFE, ENERGY PROTECT | 138 |
| | Металлические ARCTIC PASSIVE | 140 |
| | Деревянные Eco POLAR, Eco POLAR PASSIVE | 142 |
| 09 | ТЕХНИЧЕСКИЕ СТАЛЬНЫЕ ДВЕРИ | <small>ПРОДУКТ PORTA STEEL</small> |
| | Универсальные двери для хоз. помещений | 146 |
| | Metal BASIC, Metal BASIC PLUS Наружные - НОВИНКА | 148 |
| | Metal SOLID | 150 |
| | Металлические EI 30, EI 60 | 152 |
| 10 | КОРОБКИ | |
| | MINIMAX | 156 |
| | Porta SYSTEM, Porta SYSTEM GK | 158 |
| | Porta SYSTEM ELEGANCE | 160 |
| | LEVEL | 162 |
| | Porta RENOVA | 164 |
| | Villadora RETRO, Villadora MODERN | 166 |
| 11 | МЕТАЛЛИЧЕСКИЕ КОРОБКИ | <small>ПРОДУКТ PORTA STEEL</small> |
| | Металлическая Регулируемая, Регулируемая PS „прямые углы“ | 170 |
| | Металлическая FAST | 172 |
| | Металлическая Угловая МАЛАЯ PLUS - НОВИНКА БОЛЬШАЯ, Угловая БОЛЬШАЯ Складная | 174 |
| | ПРОЕКТ BIS, ПРОЕКТ Premium | 176 |
| 12 | АКСЕССУАРЫ, ПАРАМЕТРЫ, ДОПОЛНИТЕЛЬНАЯ ИНФОРМАЦИЯ | |
| | Дверные ручки - НОВИНКА | 180 |
| | Теплый монтаж - НОВИНКА | 183 |
| | Наличники и вентиляция | 184 |
| | Петли и замки; дополнительные аксессуары | 185 |
| | Чертежи; монтажные размеры дверей | 186 |
| | Характер конструкции | 194 |
| | Список технических параметров | 196 |
| | Стекла | 198 |
| | Классификация покрытий PORTA | 199 |
| | Референции | 208 |

Характеристика наших продуктов

■ ИНФОРМАЦИЯ, СОКРАЩЕННАЯ В ВИДЕ ИКОНОК

ДИЗАЙН, СТЕКЛО, ЗЕРКАЛО

Можете выбирать различные эстетические варианты и уровень проникновения света.



Создайте свой собственный проект двери



Зеркало дополнительная возможность



Шпонированные



Лак Premium



Лак UV

КОНСТРУКЦИЯ

Выбирая тип конструкции, можно подобрать определенные характеристики для своих дверей, в том числе: устойчивость, степень стабилизации, звуко- и термоизоляция.



РАМОЧНАЯ конструкция



Противовзломность
класс RC 2, класс RC 3, класс C
Устойчивость двери к несанкционированному вскрытию



Огнеупорность
EI 30, EI 60
Способность задержать распространение огня, соответственно 30 и 60 минут



Дымопроницаемость
класс Sa, Sm
Определяет устойчивость двери к проникновению дыма



Звукоизоляция
Rw 27 дБ D, 25, Rw 32 дБ D, 30,
Rw 37 дБ D, 35, Rw 42 дБ D, 40
Цифровое обозначение - количество децибел, которые двери в состоянии заглушить



Устойчивость к неблагоприятным климатическим условиям



Классы механических свойств
класс 1, класс 2, класс 3, класс 4
устойчивость дверей к нагрузкам в зависимости от условий эксплуатации



Porta KONTRAKT
Специализация в нестандартных заказах

КОРОБКА

Коробка составляет элемент оснащения двери, ее соответствующий подбор так же важен, как и подбор полотна. Из многих типов коробок следует обратить внимание на способ соединения плоскости коробки с полотном.



Без четверти



С четвертью



Projekt BIS,
Projekt Premium



Возможность регулирования дверной коробки



Наличники
Доступны в размерах 60 мм, 80 мм



Модуль Retro

ПОЛОТНО

Эстетика дверей может иметь различные функциональные решения в зависимости от потребностей и функции помещения.



Доступны размеры (ширина) одностворчатых полотен:
мин. „60“, макс. „110“



Доступны размеры (ширина) двустворчатых полотен:
мин. „90“, макс. „220“



Стандартная высота полотна
1985



Высота полотна
2200



Толщина полотна
зависит от выбранного покрытия



Передвижное полотно



Универсальные двери
правые – левые



Обратите внимание на...

■ НАШИ ВХОДНЫЕ ДВЕРИ ЯВЛЯЮТСЯ ПРОТИВОВЗЛОМНЫМИ

Класс устойчивости (RC 2) – уровень устойчивости к попыткам взлома, с применением простых инструментов, например, отвертки, клина, клещей, молотка.



Класс устойчивости (RC 3) – уровень устойчивости к попыткам взлома, с применением таких инструментов, как стальной лом, выколотки, механическая дрель.



Класс устойчивости (RC – Resistance Class) – уровень устойчивости к попыткам взлома, который обеспечивает изделие.

■ ПРЕЖДЕ, ЧЕМ КУПИТЬ ДВЕРИ, НЕОБХОДИМО ОПРЕДЕЛИТЬ СТОРОНУ ОТКРЫВАНИЯ



■ КАК РАССЧИТАТЬ ЦЕНУ ДВЕРИ

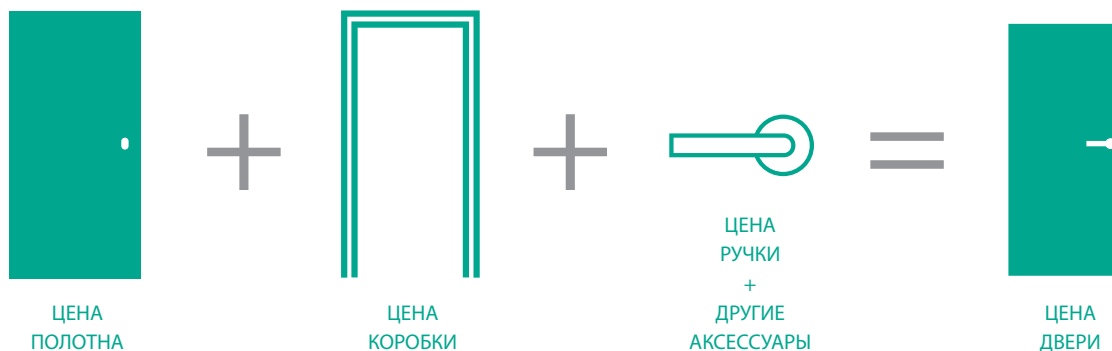

ПОДБЕРИТЕ ДВЕРИ С УЧЕТОМ СВОИХ ТРЕБОВАНИЙ



ДИЗАЙН

Подберите модель
двери к функции
и стилю помещения.

ФУНКЦИЯ

Подберите
эксплуатационные
параметры дверей
к помещению
и дизайну.

ПАРАМЕТРЫ

Подберите
параметры дверей
к требованиям
проекта.

ЦВЕТ

Подберите цвет дверей
к окружению, в котором они
будут установлены.

К услугам клиента богатая гамма исполнений как в стандартных так и в нестандартных форматах.

К НЕСТАНДАРТНОЕ исполнение: Отдел Контрактов, e-mail: info@porta.com.pl

СТАНДАРТНОЕ исполнение: Каталог Porta Двери, www.portadoors.ru

коллекция Porta HIDE

Двери со скрытой коробкой / см. стр. 30

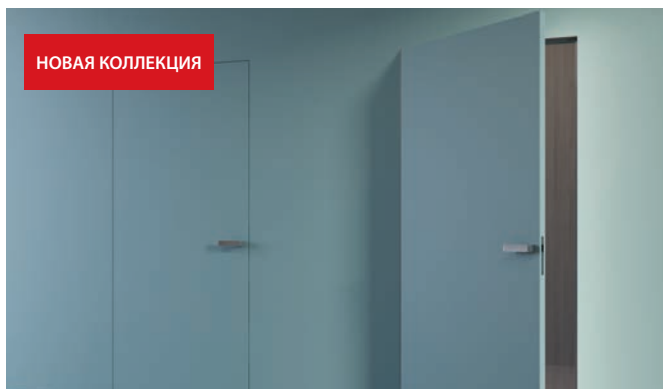

цвет Скандинавский Бук

Новые цвета / см. стр. 202

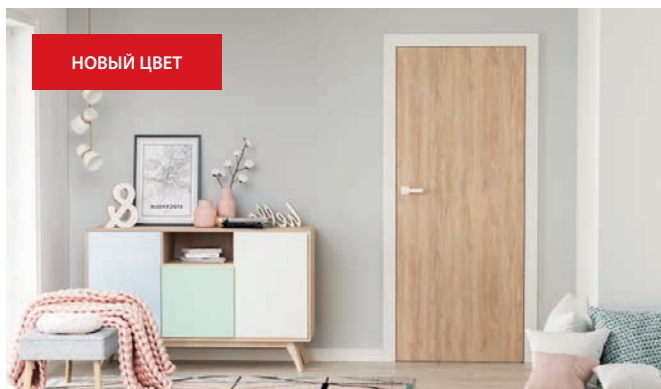

коллекция Porta EXTREME RC 3

Дополнительный верхний замок / см. стр. 132



цвет CPL Натуральный Дуб, Натуральный Орех (матовый)

Новые цвета / см. стр. 203



коробка и накладка ПРОЕКТ BIS

Новый продукт / см. стр. 176



цвет CPL Белый (RAL 9003)

Новые цвета / см. стр. 203

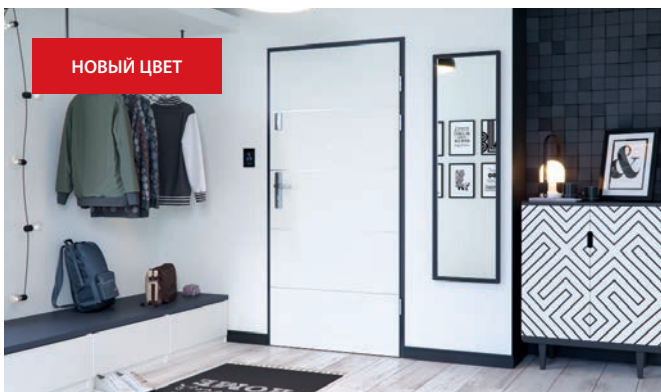

новые цвета полиэфирной краски

Матовое покрытие поверхности / см. стр. 207



актуальные цвета полиэфирной краски в предложении

Покрытие поверхности СТРУКТУРА и БЛЕСТЯЩИЙ / см. стр. 207

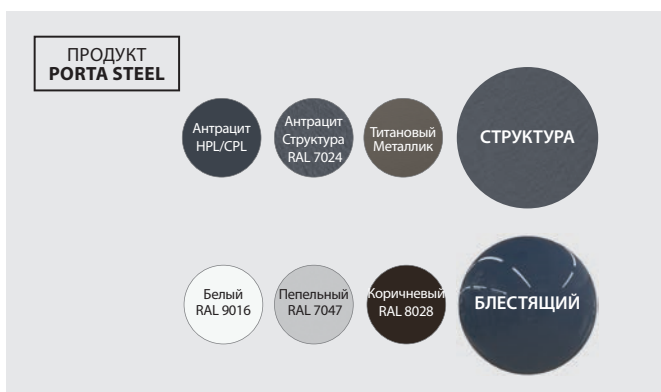

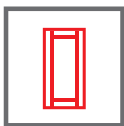

РАМОЧНЫЕ



ДИЗАЙН
МНОЖЕСТВО
ВОЗМОЖНОСТЕЙ,
БЛАГОДАРЯ
ШИРОКМУ
ВЫБОРУ ПОКРЫТИЙ
И МОДЕЛЕЙ

Porta VERTE HOME, модель G.4, Белый



ГЛУХИЕ ДВЕРИ
ИДЕАЛЬНЫЙ
ВЫБОР,
ЕСЛИ НУЖНА
ТИШИНА

Porta VERTE PREMIUM, модель C.0, Норвежская Сосна



**ДВЕРИ С
ЗАКАЛЕННЫМ
СТЕКЛОМ**
ИДЕАЛЬНЫ ДЛЯ ТЕХ,
КТО ЛЮБИТ ИГРАТЬ

Porta VERTE PREMIUM, модель A.4, Пурпурный Дуб



ОСТАЛЬНЫЕ КОЛЛЕКЦИИ КАРКАСНЫХ ДВЕРЕЙ PORTA

БОЛЬШЕ
РЕШЕНИЙ
ИЗ КОЛЛЕКЦИИ
ВЫ НАЙДЕТЕ
В НОВОМ
КАТАЛОГЕ
VERTE



каталог
VerTe 2019

НОВИНКА

Коллекция Porta RESIST

Материал имеет значение



модель 7.1



модель 1.1

ДОЛГОВЕЧНАЯ
СТРУКТУРА
ПОХОЖАЯ
НА ДРЕВЕСИНУ

В Вашем доме многое происходит, а Вы опасаетесь, что двери этого не выдержат?
Выберите коллекцию Porta RESIST, которая отличается исключительной долговечностью. Многослойная структура плиты Gladstone делает покрытие устойчивым к истиранию, ударам, царапинам и действию химических веществ.



ДОЛГОВЕЧНОСТЬ

Коллекция Porta HARMONY

Заглушающая конструкция гарантирует тишину

В Вашей комнате спит малыш? Ваши дети нуждаются в тишине, чтобы сделать уроки? Или, может, Вы хотите поработать дома или просто расслабиться?

Во всех этих случаях нужно одно – тишина.

Помните, что ее обеспечит только продукт со стабильной каркасной конструкцией, которая эффективно приглушит все шумы в помещении.

**ЗАКРОЙТЕ
ДВЕРИ**
И ОТДОХНИТЕ,
НАЙДИТЕ
ВРЕМЯ
ДЛЯ СЕБЯ

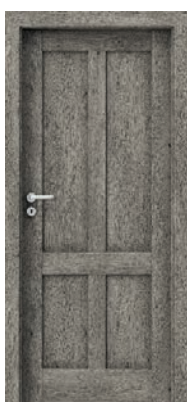

модель А.0



модель В.0



модель С.0



ТИШИНА



МЕЖКОМНАТНЫЕ ЛАКИРОВАННЫЕ ДВЕРИ

MINIMAX

LONDYN, WIEDEŃ

Porta ROYAL Premium

Porta SKANDIA Premium

Porta VECTOR Premium

Porta FORM Premium

Porta FOCUS Premium

Porta DESIRE

Porta GRANDE

Porta HIDE

Изделия, представленные в данном разделе - одни из самых модных решений в этом сезоне, в котором лидируют двери, лакированные столь популярным белым цветом. Мы уверены, что те из Вас, кто ищет белые лакированные двери высокого качества, найдут среди представленных коллекций модель своей мечты.

MINIMAX



MINIMAX P, Белый



MINIMAX P, Белый



модель P



модель M



модель D



модель L

НОВИНКА



ПАЛИТРА ЦВЕТОВ

Лак Standard ★★★★★

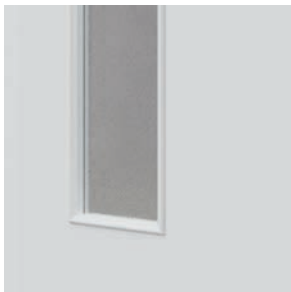

рамка со стеклом



стекло „шиншилла“

ТЕХНИЧЕСКАЯ ИНФОРМАЦИЯ

КОНСТРУКЦИЯ ПОЛОТНА

Наполнение полотна – стабилизирующий сотовый вкладыш или ДСП с трубчатыми отверстиями. Рама вместе с наполнителем обшита с двух сторон плитами ХДФ.

АКСЕССУАРЫ В ЦЕНЕ ПОЛОТНА

- Две полушарнирные петли standard, доступен также пакет PRIME, см. Доплаты
- Три петли (для полотен шириной „100“ или „110“)
- Замок: под обычный ключ, с блокировкой WC или под вкладыш-патент
- Стекло „шиншилла“ или матовое закаленное (вариант при доплате)
- Круглая ручка (для передвижных дверей)

ДВЕРНЫЕ КОРОБКИ

Рекомендованные дверные коробки с четвертью:

- Porta SYSTEM в покрытии Portadecor стр. 158
- MINIMAX в покрытии Portadecor стр. 156

ПРИМЕЧАНИЯ

- Полотно MINIMAX только в версии с четвертью.
- Полотна доступны также в неокрашенном виде – для самостоятельного окрашивания – по цене полотна MINIMAX Белый.
- Наполнение полотна – ДСП с трубчатыми отверстиями и сплошная
- плита предусматривает подготовку к укорачиванию в стандарте.

- Полотно шириной „110“ доступно только с наполнением ДСП с трубчатыми отверстиями. Параметры остеклений такие же, как при ширине „100“.
- Возможность произвольного сочетания размеров (ширины) полотен в двухстворчатых дверях. Пассивное полотно (добор) шириной „30“, „40“, „50“ – только в версии глухих полотен.
- Двухстворчатое полотно недоступно с магнитным замком.
- При выборе варианта „усиление под автопроводчик“ требуется 3 петля.

ДОПЛАТЫ

- ширина полотна „100“, „110“
- наполнение полотна – ДСП с трубчатыми отверстиями
- решетка, вентиляционные отдушины или подрез
- петли PRIME (только для специально предназначенных дверных коробок)
- замок PRIME с блестящим фронтом (серебряный или золотой)
- третья петля 3D (доплата к цене дверной коробки)
- магнитный замок
- подготовка к укорачиванию (максимально на 60 мм)
- усиление под автопроводчик (требуется 3 петля) (требуется 3 петля)
- иллюминатор – из нержавеющей стали
- замок-ручка с боковыми захватами (для передвижных дверей)
- накладки на петли standard (комплект на одну штуку)
- закаленное матовое стекло – модель M
- закаленное матовое стекло – модель D
- закаленное матовое стекло – модель L
- дверная ручка с накладкой

(стр. 180)

LONDYN, WIEDEŃ



WIEDEŃ В, Белый



WIEDEŃ P, Белый



LONDYN P



LONDYN O



LONDYN B



LONDYN C



WIEDEŃ P



WIEDEŃ O



WIEDEŃ B



WIEDEŃ C



ПАЛИТРА ЦВЕТОВ

Лак Standard ★★★★★

Белый
(RAL 9003)



LONDYN, WIEDEN
текстура древесины

ТЕХНИЧЕСКАЯ ИНФОРМАЦИЯ

КОНСТРУКЦИЯ ПОЛОТНА

Стабилизирующее заполнение, с двух сторон обшито прессованной плитой ХДФ.

АКСЕССУАРЫ В ЦЕНЕ ПОЛОТНА

- Две полушарнирные петли standard, доступен также пакет PRIME, см. Доплаты
- Замок: под обычный ключ, с блокировкой WC или под вкладыш-патент
- Стекло „шиншилла“
- Круглая ручка (для передвижных дверей)

ДВЕРНЫЕ КОРОБКИ

Рекомендованные дверные коробки с четвертью:

- Porta SYSTEM в покрытии Portadecor стр. 158
- MINIMAX в покрытии Portadecor стр. 156

ПРИМЕЧАНИЯ

- Возможность произвольного сочетания размеров (ширины) полотен в двухстворчатых дверях.
- Предлагаем дверную ручку и накладку Royal, см. стр. 180.
- Двухстворчатое полотно недоступно с магнитным замком.

ДОПЛАТЫ

- вентиляционные отдушины или подрез
- подготовка к укорачиванию (максимально на 60 мм)
- магнитный замок
- петли PRIME (только для специально предназначенных дверных коробок)
- замок PRIME с блестящим фронтом (серебряный или золотой)
- усиление под автопроводчик (требуется 3 петли)
- замок-ручка с боковыми захватами (для передвижных дверей)
- накладки на петли standard (комплект на одну штуку)
- дверная ручка с накладкой

(стр. 180)

Porta ROYAL Premium



Porta ROYAL Premium A, Белый



Porta ROYAL Premium A, Белый



модель P



модель M



модель A



ПАЛИТРА ЦВЕТОВ

Лак Premium ★★★★★☆

Белый
(RAL 9003)



идеально гладкая поверхность

ТЕХНИЧЕСКАЯ ИНФОРМАЦИЯ

КОНСТРУКЦИЯ ПОЛОТНА

Стабилизирующее заполнение, с двух сторон обшитое прессованной плитой ХДФ.

АКСЕССУАРЫ В ЦЕНЕ ПОЛОТНА

- Две полушарнирные петли standard, доступен также пакет PRIME, см. Доплаты
- Замок: под обычный ключ, с блокировкой WC или под вкладыш-патент
- Стекло „шиншилла“
- Круглая ручка (для передвижных дверей)

ДВЕРНЫЕ КОРОБКИ

Рекомендованные дверные коробки с четвертью:

- Porta SYSTEM в покрытии Premium стр. 158
- MINIMAX в покрытии Premium стр. 156

Рекомендованные дверные коробки без четверти:

- Porta SYSTEM ELEGANCE в покрытии Premium стр. 160
- LEVEL в покрытии Premium стр. 162

ПРИМЕЧАНИЯ

- Возможность произвольного сочетания размеров (ширины) полотен в двухстворчатых дверях.
- Предлагаем дверную ручку и накладку Royal, см. стр. 180.
- Двухстворчатое полотно недоступно с магнитным замком.
- При выборе варианта „усиление под автопроводчик“ требуется 3 петля.

ДОПЛАТЫ

- вентиляционные отдушины или подрез
- подготовка к укорачиванию (максимально на 60 мм)
- магнитный замок
- наполнение полотна – ДСП
- **ПРОМОАКЦИЯ** – пакет PRIME
- усиление под автопроводчик (требуется 3 петля)
- замок-ручка с боковыми захватами (для передвижных дверей)
- накладки на петли standard (комплект на одну штуку)
- дверная ручка с накладкой

(стр. 180)

Porta SKANDIA Premium



РЕКОМЕНДУЕМ

Чистая простота скандинавского стиля

Porta SKANDIA Premium A.0, Белый



Porta SKANDIA Premium A.0, Белый



модель A.0



модель B.0

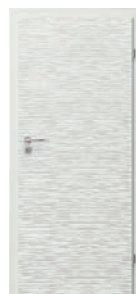

модель R.0



ПАЛИТРА ЦВЕТОВ

Лак Premium ★★★★★☆

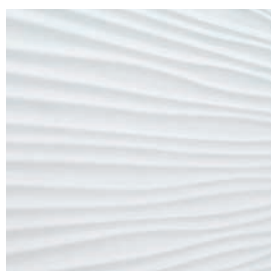

рельеф, модель R.0



идеально гладкая поверхность
модель A.0, B.0

ТЕХНИЧЕСКАЯ ИНФОРМАЦИЯ

КОНСТРУКЦИЯ ПОЛОТНА

Стабилизирующее заполнение или ДСП с трубчатыми отверстиями (вариант при доплате), с двух сторон обшитое прессованной плитой ХДФ.

АКСЕССУАРЫ В ЦЕНЕ ПОЛОТНА

- Две полушарнирные петли standard, доступен также пакет PRIME, см. Доплаты
- Замок/под обычный ключ, с блокировкой WC или под вкладыш-патент
- Круглая ручка (для передвижных дверей)

ДВЕРНЫЕ КОРОБКИ

Рекомендованные дверные коробки с четвертью:

- Porta SYSTEM в покрытии Premium стр. 158
- MINIMAX в покрытии Premium стр. 156

Рекомендованные дверные коробки без четверти:

- Porta SYSTEM ELEGANCE в покрытии Premium стр. 160
- LEVEL в покрытии Premium стр. 162

ПРИМЕЧАНИЯ

- Возможность произвольного сочетания размеров (ширины) полотен в двухстворчатых дверях.
- Двухстворчатое полотно недоступно с магнитным замком.
- При выборе варианта „усиление под автопроводчик” требуется 3 петли.

ДОПЛАТЫ

- вентиляционные отдушины или подрез
- наполнение полотна – ДСП с трубчатыми отверстиями (модель R.0) либо цельная плита (модель A.0, B.0)
- подготовка к укорачиванию (максимально на 60 мм)
- **ПРОМОАКЦИЯ** – пакет PRIME
- усиление под автопроводчик (требуется 3 петли)
- магнитный замок
- замок-ручка с боковыми захватами (для передвижных дверей)
- накладки на петли standard (комплект на одну штуку)
- дверная ручка с накладкой

(стр. 180)

Porta VECTOR, FORM Premium



Porta VECTOR Premium E, Белый



ЛАК
PREMIUM



ВЫСОКАЯ
УСТОЙЧИВОСТЬ



Porta VECTOR Premium V, Белый



VECTOR T



VECTOR A



VECTOR B



VECTOR C



VECTOR E



VECTOR U



VECTOR V



VECTOR W



НОВИНКА

VECTOR Y



НОВИНКА

VECTOR Q



FORM 1



FORM 2



FORM 3



FORM 5



ПАЛИТРА ЦВЕТОВ

Лак Premium ★★★★★☆



Акриловая Краска UV ★★★★★☆



Дайте волю воображению! У Вас есть идея собственной модели? Вместе с Porta KONTRAKT можете осуществить любую фрезеровку, подробно о нестандартных заказах, см. стр. 6.

ОБРАТИТЕ ВНИМАНИЕ

Акриловая краска UV с высокой устойчивостью к:

- загрязнениям (кофе, алкоголь, жир),
- истиранию,
- царапинам,
- ударам.

Гарантия устойчивости цвета на долгие годы.

К полотну мы рекомендуем подобрать коробку в покрытии Акриловой Краской UV.



фрезеровка при увеличении



хромированная вставка

ОБРАТИТЕ ВНИМАНИЕ

Если Вы ищете остекленные двери, которые будут подходить к данной коллекции, посмотрите также коллекцию Porta FOCUS Premium стр. 24

ТЕХНИЧЕСКАЯ ИНФОРМАЦИЯ

КОНСТРУКЦИЯ ПОЛОТНА

Наполнение полотна – стабилизирующий сотовый вкладыш или ДСП с трубчатыми отверстиями (вариант при доплате). Рама вместе с наполнителем обшита с двух сторон плитами ХДФ.

АКСЕССУАРЫ В ЦЕНЕ ПОЛОТНА

- Две полушарнирные петли standard, доступен также пакет PRIME, см. Доплаты
- Три петли в полотне шириной „100”
- Замок: под обычный ключ, с блокировкой WC или под вкладыш-патент
- Круглая ручка (для передвижных дверей)

ДВЕРНЫЕ КОРОБКИ

Рекомендованные дверные коробки с четвертью:

- Porta SYSTEM в покрытии Premium, а также в Акриловой Краске UV стр. 158
- MINIMAX в покрытии Premium, а также в Акриловой Краске UV стр. 156

Рекомендованные дверные коробки без четверти:

- Porta SYSTEM ELEGANCE в покрытии Premium, а также в Акриловой Краске UV стр. 160
- LEVEL в покрытии Premium, а также в Акриловой Краске UV стр. 162

ПРИМЕЧАНИЯ

- Возможность произвольного сочетания размеров (ширины) полотен двустворчатых дверях. Пассивное полотно (добор) шириной „30”, „40”, „50” без фрезы.
- Двустворчатое полотно недоступно с магнитным замком.
- При выборе варианта „усиление под автодоводчик” требуется 3 петля.

ДОПЛАТЫ

- ширина полотна „100”
- наполнение полотна – ДСП с трубчатыми отверстиями
- вентиляционные отдушины или подрез
- подготовка к укорачиванию (максимально на 60 мм)
- **ПРОМОАКЦИЯ** – пакет PRIME
- третья петля 3D (доплата к цене дверной коробки)
- магнитный замок
- усиление под автодоводчик (требуется 3 петля)
- замок-ручка с боковыми захватами (для передвижных дверей)
- накладки на петли standard (комплект на одну штуку)
- дверная ручка с накладкой

(стр. 180)

Porta FOCUS Premium



Porta FOCUS Premium 4.A, Белый



ЛАК
PREMIUM



ВЫСОКАЯ
УСТОЙЧИВОСТЬ



Porta FOCUS Premium 4.A, Белый



модель 5.A



модель 5.B



модель 5.C



модель 4.A



модель 4.B



модель 4.C



Porta VECTOR
модель E
стр. 22



модель 4.D



модель 4.E



ПАЛИТРА ЦВЕТОВ

Лак Premium ★★★★★☆



Акриловая Краска UV ★★★★★☆



ОБРАТИТЕ ВНИМАНИЕ

Акриловая краска UV с высокой устойчивостью к:

- загрязнениям (кофе, алкоголь, жир),
- стиранию,
- царапинам,
- ударам.

Гарантия устойчивости цвета на долгие годы.

К полотну мы рекомендуем подобрать коробку в покрытии Акриловой Краской UV.



фрезеровка при увеличении модель 4.D



соединение со стеклом „прямые углы“

ОБРАТИТЕ ВНИМАНИЕ

Если Вы ищете глухие двери, которые будут подходить к данной коллекции, посмотрите также коллекцию Porta VECTOR Premium стр.22

ТЕХНИЧЕСКАЯ ИНФОРМАЦИЯ

КОНСТРУКЦИЯ ПОЛОТНА

Наполнение полотна – стабилизирующий сотовый вкладыш или ДСП с трубчатыми отверстиями, усиленная внутренней обвязкой из фанеры (вариант при доплате). Рама вместе с наполнителем обшита с двух сторон плитами ХДФ. Модели с остеклением – с матовым закаленным стеклом толщиной 8 мм, являющимся конструкционным элементом полотна.

АКСЕССУАРЫ В ЦЕНЕ ПОЛОТНА

- Две полушарнирные петли standard, доступен также пакет PRIME, см. Доплаты
- Три петли для полотен шириной „100“
- Замок: под обычный ключ, с блокировкой WC или под вкладыш -патент
- Закаленное матовое стекло толщиной 8 мм
- Круглая ручка (для передвижных дверей)

ДВЕРНЫЕ КОРОБКИ

Рекомендованные дверные коробки с четвертью:

- Porta SYSTEM в покрытии Premium, а также в Акриловой Краске UV стр. 158
- MINIMAX в покрытии Premium, а также в Акриловой Краске UV. 156

Рекомендованные дверные коробки без четверти:

- Porta SYSTEM ELEGANCE в покрытии Premium, а также в Акриловой Краске UV стр. 160
- LEVEL в покрытии Premium, а также в Акриловой Краске UV стр. 162

ПРИМЕЧАНИЯ

- Возможность произвольного сочетания размеров (ширины) полотен в двухстворчатых дверях. В случае двухстворчатых дверей без четверти необходимо заказывать и активное и пассивное дверные полотна.
- Модель 4.B, 4.D без дополнительной оплаты доступна только с наполнением „ДСП с трубчатыми отверстиями“.
- **Постоянный размер стекла, модель 4.A.**
- Двухстворчатое полотно недоступно с магнитным замком.
- В моделях с остеклением вентиляционный подрез доступен только в Польской Норме.

ДОПЛАТЫ

- ширина полотна „100“
- наполнение полотна – ДСП с трубчатыми отверстиями
- вентиляционный подрез
- подготовка к укорачиванию - модели группы 5 (максимально 60 мм)
- **ПРОМОАКЦИЯ** – пакет PRIME
- третья петля 3D (доплата к цене дверной коробки)
- магнитный замок
- замок-ручка с боковыми захватами (для передвижных дверей)
- накладки на петли standard (комплект на одну штуку)
- дверная ручка с накладкой

(стр. 180)

Porta DESIRE



Porta DESIRE 3, Белый (RAL 9003)

UV
ВЫСОКАЯ
УСТОЙЧИВОСТЬ



Porta DESIRE 3, Белый (RAL 9003)



модель 1



модель 2



модель 3



модель 4



ПАЛИТРА ЦВЕТОВ

Акриловая Краска UV ★★★★★☆



ОБРАТИТЕ ВНИМАНИЕ

Акриловая краска UV с высокой устойчивостью к:
– загрязнению (кофе, алкоголь, жир),
– истиранию,
– царапинам,
– ударам.
Гарантия устойчивости цвета на долгие годы.
К полотну мы рекомендуем подобрать коробку в покрытии Акриловой Краской UV.



фрезеровка модель 2



интарсия модель 3 и 4

ТЕХНИЧЕСКАЯ ИНФОРМАЦИЯ

КОНСТРУКЦИЯ ПОЛОТНА

Наполнение – ДСП с трубчатыми отверстиями в раме из клееной фанеры, изготовленной из древесины хвойных пород. Рама вместе с наполнителем обшита с двух сторон плитами ХДФ. **Гладкая сатиновая поверхность лака – засчет техники лакирования UV.** Модель 3 и 4 с интарсиями (интарсии серебряного цвета).

АКСЕССУАРЫ В ЦЕНЕ ПОЛОТНА

- Три петли PRIME или полушарнирные standard
- Замок с накладкой серебряный или золотой блестящий: под обычный ключ, с блокировкой WC или под вкладыш-патент
- Подготовка к укорачиванию полотна, максимально на 60 мм

ДВЕРНЫЕ КОРОБКИ

Рекомендованные дверные коробки с четвертью:

- Porta SYSTEM в покрытии Premium, а также в Акриловой Краске UV стр. 158
- MINIMAX в покрытии Premium, а также в Акриловой Краске UV стр. 156

Рекомендованные дверные коробки без четверти:

- Porta SYSTEM ELEGANCE в покрытии Premium, а также в Акриловой Краске UV стр. 160
- LEVEL в покрытии Premium, а также в Акриловой Краске UV стр. 162

ПРИМЕЧАНИЯ

- Возможность произвольного сочетания размеров (ширины) полотен в двухстворчатых дверях.
- Двухстворчатое полотно недоступно с магнитным замком.
- Высота „2200“ – реализация через Отдел Контрактов см. стр. 6.
- Двери с четвертью оснащены 3 петлями типа PRIME, без четверти – 2 петлями 3D - петли упакованы с коробкой.

ДОПЛАТЫ

- ширина полотна „100“
- вентиляционный подрез
- третья петля 3D (доплата к цене дверной коробки)
- магнитный замок
- дверная ручка с накладкой

(стр. 180)

Porta GRANDE



РЕКОМЕНДУЕМ

Зеркало является идеальным решением для небольших квартир. Оно оптически увеличивает помещение и делает его более светлым.

Porta GRANDE B.3, Белый (RAL 9003)

Подберите припольный плинтус GRANDE см. стр. 184

UV
ВЫСОКАЯ
УСТОЙЧИВОСТЬ

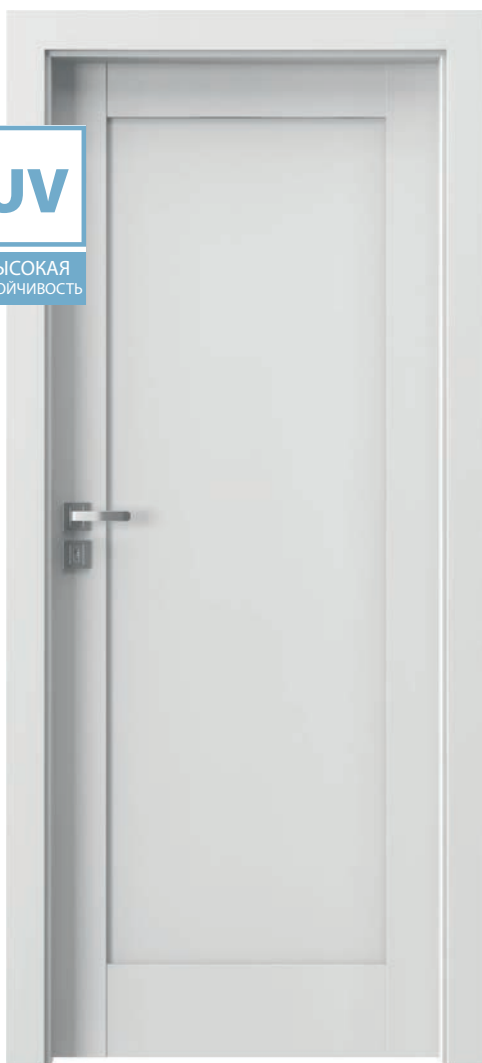

Porta GRANDE A.0, Белый (RAL 9003)



модель A.0



модель A.1



модель A.1
с зеркалом



модель B.0



модель B.1



модель B.2



модель B.3



модель C.0



модель C.1



модель D.0



модель D.1



ПАЛИТРА ЦВЕТОВ

Акриловая Краска UV ★★★★★☆



ОБРАТИТЕ ВНИМАНИЕ

Акриловая краска UV с высокой устойчивостью к:
– загрязнению (кофе, алкоголь, жир),
– стиранию,
– царапинам,
– ударам.
Гарантия устойчивости цвета на долгие годы.
К полотну мы рекомендуем подобрать коробку в покрытии Акриловой Краской UV.



зеркало – вариант



конструкция рамы



гладкая панель

ТЕХНИЧЕСКАЯ ИНФОРМАЦИЯ

КОНСТРУКЦИЯ ПОЛОТНА

Гладкая сатиновая поверхность лака – засчет техники лакирования UV. Модель A.1 может быть изготовлена с зеркалом на одну или обе стороны. При выборе полотна с зеркалом на одну сторону – с другой стороны будет находиться гладкая плита.

АКСЕССУАРЫ В ЦЕНЕ ПОЛОТНА

- Три петли PRIME или полушарнирные standard
- Замок с накладкой серебряный или золотой блестящий: под обычный ключ, с блокировкой WC или под вкладыш-патент
- Закаленное матовое стекло
- Круглая ручка (для передвижных дверей)
- Подготовка к укорачиванию полотна, максимально на 60 мм

ДВЕРНЫЕ КОРОБКИ

Рекомендованные дверные коробки с четвертью:

- Porta SYSTEM в покрытии Premium, а также в Акриловой Краске UV стр. 158
- MINIMAX в покрытии Premium, а также в Акриловой Краске UV стр. 156

Рекомендованные дверные коробки без четверти:

- Porta SYSTEM ELEGANCE в покрытии Premium, а также в Акриловой Краске UV стр. 160
- LEVEL в покрытии Premium, а также в Акриловой Краске UV стр. 162

ПРИМЕЧАНИЯ

- Возможность произвольного сочетания размеров (ширины) полотен в двухстворчатых дверях.
- Двери с четвертью оснащены 3 петлями типа PRIME, без четверти - 2 петлями 3D - петли упакованы с коробкой
- Двухстворчатое полотно недоступно с магнитным замком.

ДОПЛАТЫ

- ширина полотна „100”
- вентиляционный подрез
- третья петля 3D (доплата к цене дверной коробки)
- магнитный замок
- зеркало на одну сторону
- зеркало на две стороны
- замок-ручка с боковыми захватами (для передвижных дверей)
- дверная ручка с накладкой

(стр. 180)

Porta HIDE



РЕКОМЕНДУЕМ

Двери PORTA HIDE - это коллекция, открывающая новые перспективы оформления помещений с возможностью скрытия коробки, а также покраски полотна в цвет стен.

Porta HIDE, 1.1



Porta HIDE, 1.1, Белый

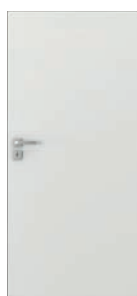

модель 1.1



модель А



модель В



модель С



модель Е



модель U



модель V



модель W



модель Y



модель Q



ПАЛИТРА ЦВЕТОВ

Лак Premium ★★★★★☆

Белый
(RAL 9003)

Грунтовка
для самостоятельной покраски и поклейки обоев

Белый



фрезеровка в приближении



Стандарт без четверти (открытие наружу) - правые двери



Обратная четверть (открытие вовнутрь) - левые двери

ТЕХНИЧЕСКАЯ ИНФОРМАЦИЯ

КОНСТРУКЦИЯ ПОЛОТНА

Полотно без четверти (открытие наружу) либо с обратной четвертью (открытие вовнутрь). Наполнение „сотный вкладыш” или ДСП с трубчатыми отверстиями (вариант при доплате). Полотно обшито плитой ХДФ.

Полотно доступно в двух вариантах покрытия:

- полотно с грунтовкой, подготовленное под покраску либо поклейку обоев. Торцы полотна оклеены кромкой под покраску.
- Полотно в покрытии Лак Premium Белый (RAL 9003).

КОРОБКА

Сырая скрытая алюминиевая коробка подготовлена под окрашивание краской для стен. Предназначена для дверяных полотен толщиной 40 мм. Применяется к бетонной стене либо к стене с диапазоном G-K. Параметры см. стр. 190, Таблица 6.

В КОМПЛЕКТ ВХОДИТ:

- Дверное полотно
- Две петли 3D

- Три петли 3D под наполнение ДСП с трубчатыми отверстиями
- Магнитный замок под обычный ключ, с блокировкой WC либо под вкладыш-патент
- Скрытая алюминиевая коробка

ПРИМЕЧАНИЯ

- петля 3D - для коллекции Porta HIDE

ДОПЛАТЫ

- вентиляционный подрез
- автоматический опадающий порог
- ДСП с трубчатыми отверстиями
- ручка с накладкой



МЕЖКОМНАТНЫЕ КАРКАСНЫЕ ДВЕРИ В СИНТЕТИЧЕСКОМ ПОКРЫТИИ

Porta KONCEPT, группа А и В

Porta KONCEPT, группа С

Porta KONCEPT, группа Н

Porta KONCEPT, группа К

Porta BALANCE

Porta HARMONY

Porta INSPIRE, группа А и В

Porta INSPIRE, группа С

Коллекция каркасных дверей отличается специальной многослойной конструкцией из дерева. Среди данной коллекции Вы найдете известные и популярные модели дверей, пользующиеся спросом уже много лет, например, коллекцию дверей Porta KONCEPT в покрытии отличного качества Portasynchro 3D и Portaperfect 3D. В группе покрытий Portaperfect 3D представлен новый цвет Скандинавский Бук.

Porta KONCEPT, группа А, В



РЕКОМЕНДУЕМ

Традиционная каркасная конструкция - гарантия многолетней прочности.

Porta KONCEPT A.9, Натуральный Дуб



Porta KONCEPT A.9, Натуральный Дуб



модель A.0



модель A.2



модель A.3



модель A.4



модель A.6



модель A.7



модель A.8



модель A.9



модель B.0



модель B.1



ПАЛИТРА ЦВЕТОВ

Покрытие Portadecor ★★★★★☆

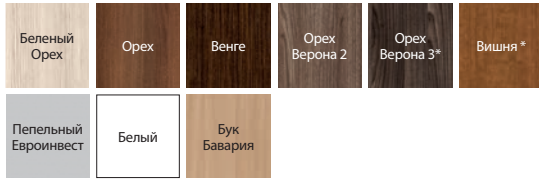

* до исчерпания запасов

Покрытие Portasynchro 3D ★★★★★☆

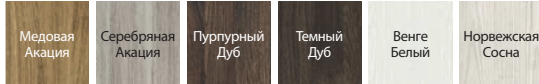

Покрытие Premium ★★★★★☆



Покрытие Portadur ★★★★★☆

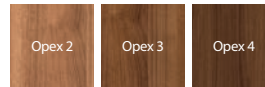

Покрытие Portaperfect 3D ★★★★★☆

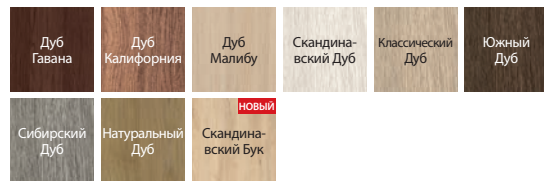

матовое стекло



гладкая панель

РЕКОМЕНДУЕМ!

Специальная многослойная деревянная конструкция.



ТЕХНИЧЕСКАЯ ИНФОРМАЦИЯ

КОНСТРУКЦИЯ ПОЛОТНА

Полотна, в зависимости от модели, состоят из горизонтальных брусков обвязки и филенок, а также матового закаленного стекла. Матовые стекла толщиной 6 мм.

АКСЕССУАРЫ В ЦЕНЕ ПОЛОТНА

- Замок доступен в трех вариантах: под обычный ключ, с блокировкой WC или под вкладыш-патент
- Три полушарнирные петли standard, доступен также пакет PRIME, см. Доплаты
- Матовое закаленное стекло
- Подготовка к укорачиванию полотна, максимально на 60 мм
- Круглая ручка (для передвижных дверей)

ДВЕРНЫЕ КОРОБКИ

Рекомендованные дверные коробки с четвертью:

- Porta SYSTEM стр. 158
- MINIMAX стр. 156

Рекомендованные дверные коробки без четверти:

- Porta SYSTEM ELEGANCE стр. 160
- LEVEL стр. 162

ПРИМЕЧАНИЯ

- Возможность произвольного сочетания размеров (ширины) полотен в двустворчатых дверях. В случае двустворчатых дверей без четверти необходимо заказывать и активное и пассивное дверные полотна.
- Двустворчатое полотно недоступно с магнитным замком.

ДОПЛАТЫ

- ширина полотна „100“
- вентиляционные отдушины или подрез
- петли PRIME (только для специально предназначенных дверных коробок)
- замок PRIME с блестящим фронтом (серебряный или золотой)
- третья петля 3D (доплата к цене дверной коробки)
- магнитный замок
- замок-ручка с боковыми захватами (для передвижных дверей)
- накладки на петли standard (комплект на одну штуку)
- дверная ручка с накладкой

(стр. 180)

Porta KONCEPT, группа С



РЕКОМЕНДУЕМ

Традиционная каркасная конструкция - гарантия многолетней прочности.

Porta KONCEPT C.6, Белый



Porta KONCEPT C.6, Белый



модель C.0



модель C.1



модель C.2



модель C.3



модель C.4



модель C.5



модель C.6



ПАЛИТРА ЦВЕТОВ

Покрытие Portadecor ★★★★★☆

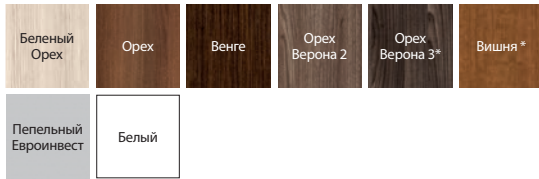

* до исчерпания запасов

Покрытие Portasynchro 3D ★★★★★☆

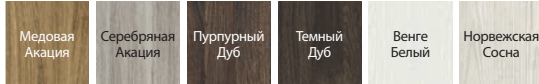

Покрытие Premium ★★★★★☆



Покрытие Portadur ★★★★★☆

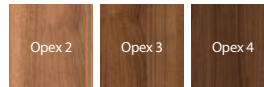

Покрытие Portaperfect 3D ★★★★★☆

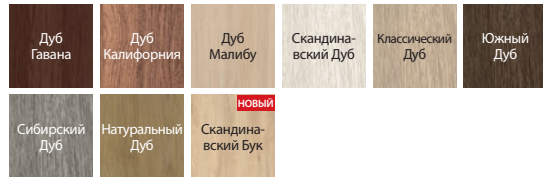

матовое стекло

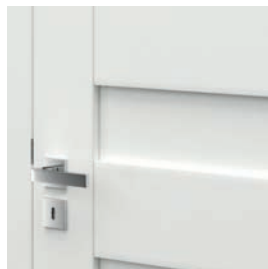

гладкая панель

РЕКОМЕНДУЕМ!

Специальная многослойная деревянная конструкция.

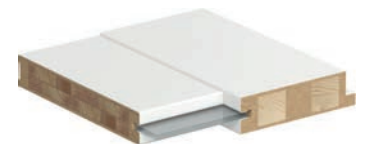

ТЕХНИЧЕСКАЯ ИНФОРМАЦИЯ

КОНСТРУКЦИЯ ПОЛОТНА

Полотна, в зависимости от модели, состоят из горизонтальных брусков обвязки и филенок, а также матового закаленного стекла. Матовые стекла толщиной 6 мм.

АКСЕССУАРЫ В ЦЕНЕ ПОЛОТНА

- Замок доступен в трех вариантах: под обычный ключ, с блокировкой WC или под вкладыш-патент
- Три полушарнирные петли standard, доступен также пакет PRIME, см. Доплаты
- Матовое закаленное стекло или „решетка“ прозрачное
- Подготовка к укорачиванию полотна, максимально на 60 мм
- Круглая ручка (для передвижных дверей)

ДВЕРНЫЕ КОРОБКИ

Рекомендованные дверные коробки с четвертью:

- Porta SYSTEM стр. 158
- MINIMAX стр. 156

Рекомендованные дверные коробки без четверти:

- Porta SYSTEM ELEGANCE стр. 160
- LEVEL стр. 162

ПРИМЕЧАНИЯ

- Возможность произвольного сочетания размеров (ширины) полотен в двустворчатых дверях. В случае двустворчатых дверей без четверти необходимо заказывать и активное и пассивное дверные полотна.
- Двустворчатое полотно недоступно с магнитным замком.

ДОПЛАТЫ

- ширина полотна „100“
- вентиляционные отдушины или подрез
- петли PRIME (только для специально предназначенных дверных коробок)
- замок PRIME с блестящим фронтом (серебряный или золотой)
- третья петля 3D (доплата к цене дверной коробки)
- магнитный замок
- замок-ручка с боковыми захватами (для передвижных дверей)
- накладки на петли standard (комплект на одну штуку)
- дверная ручка с накладкой

(стр. 180)

Porta KONSEPT, группа H



РЕКОМЕНДУЕМ

Традиционная каркасная конструкция - гарантия многолетней прочности.

Porta KONSEPT H.4, Норвежская Сосна



Porta KONSEPT H.4, Норвежская Сосна



модель H.0



модель H.1



модель H.2



модель H.4

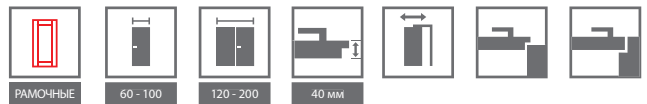

ПАЛИТРА ЦВЕТОВ

Покрытие Portadecor ★★★★★☆

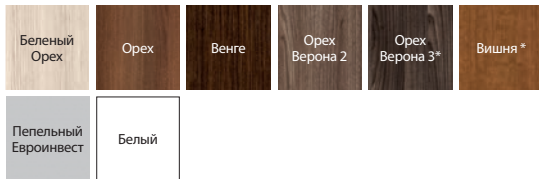

* до исчерпания запасов

Покрытие Portasynchro 3D ★★★★★☆

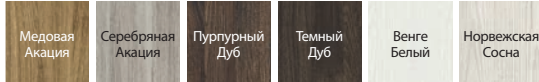

Покрытие Premium ★★★★★☆



Покрытие Portadur ★★★★★☆

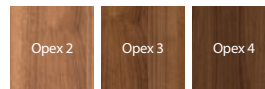

Покрытие Portaperfect 3D ★★★★★☆

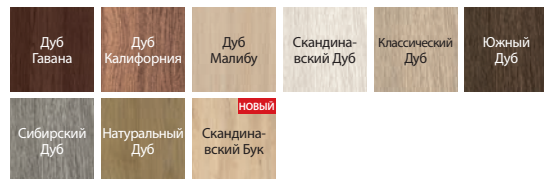

матовое стекло



гладкая панель

ТЕХНИЧЕСКАЯ ИНФОРМАЦИЯ

КОНСТРУКЦИЯ ПОЛОТНА

Полотна, в зависимости от модели, состоят из горизонтальных брусков обвязки и филенок, а также матового закаленного стекла. Матовые стекла толщиной 6 мм.

АКСЕССУАРЫ В ЦЕНЕ ПОЛОТНА

- Замок доступен в трех вариантах: под обычный ключ, с блокировкой WC или под вкладыш-патент
- Три полушарнирные петли standard, доступен также пакет PRIME, см. Доплаты
- Матовое закаленное стекло или „решетка“ прозрачное
- Подготовка к укорачиванию полотна, максимально на 60 мм
- Круглая ручка (для передвижных дверей)

ДВЕРНЫЕ КОРОБКИ

Рекомендованные дверные коробки с четвертью:

- Porta SYSTEM стр. 158
- MINIMAX стр. 156

Рекомендованные дверные коробки без четверти:

- Porta SYSTEM ELEGANCE стр. 160
- LEVEL стр. 162

ПРИМЕЧАНИЯ

- Возможность произвольного сочетания размеров (ширины) полотен в двухстворчатых дверях. В случае двухстворчатых дверей без четверти необходимо заказывать и активное и пассивное дверные полотна.
- Двухстворчатое полотно недоступно с магнитным замком.

ДОПЛАТЫ

- ширина полотна „100“
- вентиляционные отдушины или подрез
- петли PRIME (только для специально предназначенных дверных коробок)
- замок PRIME с блестящим фронтом (серебряный или золотой)
- третья петля 3D (доплата к цене дверной коробки)
- магнитный замок
- замок-ручка с боковыми захватами (для передвижных дверей)
- накладки на петли standard (комплект на одну штуку)
- дверная ручка с накладкой

(стр. 180)

Porta KONCEPT, группа К



РЕКОМЕНДУЕМ

Традиционная каркасная конструкция - гарантия многолетней прочности.

Porta KONCEPT K.3, Серебряная Акация



Porta KONCEPT K.3, Серебряная Акация



модель K.0



модель K.1



модель K.2



модель K.3

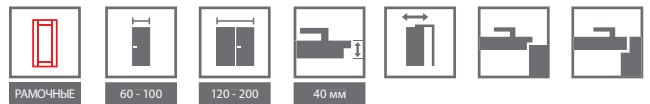

ПАЛИТРА ЦВЕТОВ

Покрытие Portadecor ★★★★★☆

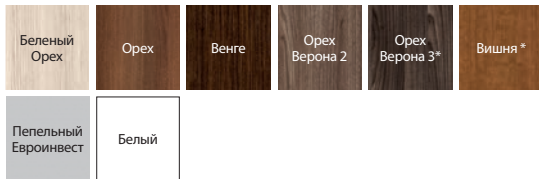

* до исчерпания запасов

Покрытие Portasynchro 3D ★★★★★☆

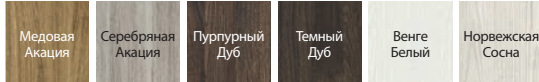

Покрытие Premium ★★★★★☆



Покрытие Portadur ★★★★★☆

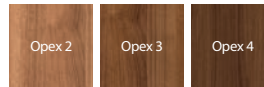

Покрытие Portaperfect 3D ★★★★★☆

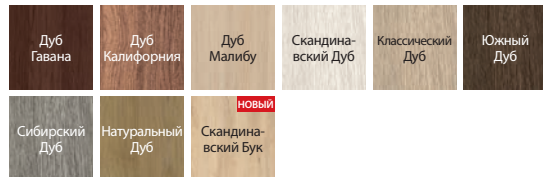

матовое стекло



гладкая панель

РЕКОМЕНДУЕМ!

Специальная многослойная деревянная конструкция.



ТЕХНИЧЕСКАЯ ИНФОРМАЦИЯ

КОНСТРУКЦИЯ ПОЛОТНА

Полотна, в зависимости от модели, состоят из горизонтальных брусков обвязки и филенок, а также матового закаленного стекла. Матовые стекла толщиной 6 мм.

АКСЕССУАРЫ В ЦЕНЕ ПОЛОТНА

- Замок доступен в трех вариантах: под обычный ключ, с блокировкой WC или под вкладыш-патент
- Три полушарнирные петли standard, доступен также пакет PRIME, см. Доплаты
- Матовое закаленное стекло или „решетка“ прозрачное
- Подготовка к укорачиванию полотна, максимально на 60 мм
- Круглая ручка (для передвижных дверей)

ДВЕРНЫЕ КОРОБКИ

Рекомендованные дверные коробки с четвертью:

- Porta SYSTEM стр. 158
- MINIMAX стр. 156

Рекомендованные дверные коробки без четверти:

- Porta SYSTEM ELEGANCE стр. 160
- LEVEL стр. 162

ПРИМЕЧАНИЯ

- Возможность произвольного сочетания размеров (ширины) полотен в двухстворчатых дверях. В случае двухстворчатых дверей без четверти необходимо заказывать и активное и пассивное дверные полотна.
- Двухстворчатое полотно недоступно с магнитным замком.

ДОПЛАТЫ

- ширина полотна „100“
- вентиляционные отдушины или подрез
- петли PRIME (только для специально предназначенных дверных коробок)
- замок PRIME с блестящим фронтом (серебряный или золотой)
- третья петля 3D (доплата к цене дверной коробки)
- магнитный замок
- замок-ручка с боковыми захватами (для передвижных дверей)
- накладки на петли standard (комплект на одну штуку)
- дверная ручка с накладкой

(стр. 180)

Porta BALANCE



Porta BALANCE D.0, D.3, Венге Белый



Porta BALANCE D.0, Венге Белый



модель A.0



модель A.2



модель B.0



модель B.1



модель C.0



модель C.1



модель C.2



модель C.5

НОВИНКА



модель D.0

НОВИНКА



модель D.1

НОВИНКА



модель D.2

НОВИНКА



модель D.3

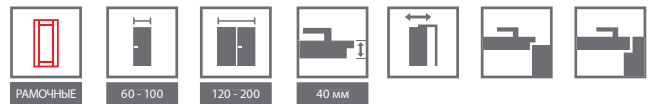

ПАЛИТРА ЦВЕТОВ

Покрытие Portasynchro 3D ★★★★★☆

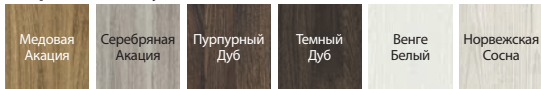

Покрытие Portaperfect 3D ★★★★★☆

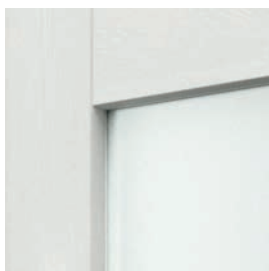
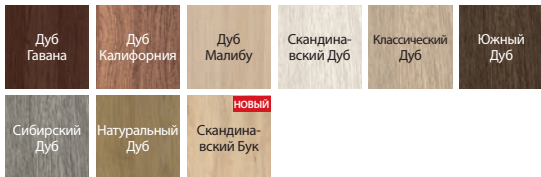

матовое стекло



заполняющая филленка

ТЕХНИЧЕСКАЯ ИНФОРМАЦИЯ

КОНСТРУКЦИЯ ПОЛОТНА

Полотна, в зависимости от модели, состоят из горизонтальных брусков обвязки и филленок, между которыми находятся филленки или матовые стекла. Матовые закаленные стекла толщиной 4 мм.

АКСЕССУАРЫ В ЦЕНЕ ПОЛОТНА

- Замок доступен в трех вариантах: под обычный ключ, с блокировкой WC или под вкладыш-патент
- Три полушарнирные петли standard, доступен также пакет PRIME, см. Доплаты
- Матовое закаленное стекло
- Круглая ручка (для передвижных дверей)

ДВЕРНЫЕ КОРОБКИ

Рекомендованные дверные коробки с четвертью:

- Porta SYSTEM стр. 158
- MINIMAX стр. 156

Рекомендованные дверные коробки без четверти:

- Porta SYSTEM ELEGANCE стр. 160
- LEVEL стр. 162

ПРИМЕЧАНИЯ

- Возможность произвольного сочетания размеров (ширины) полотен в двухстворчатых дверях.
- В случае двухстворчатых дверей без четверти необходимо заказывать и активное и пассивное дверные полотна.
- Двухстворчатое полотно недоступно с магнитным замком.

ДОПЛАТЫ

- ширина полотна „100”
- вентиляционные отдушины или подрез
- петли PRIME (только для специально предназначенных дверных коробок)
- замок PRIME с блестящим фронтом (серебряный или золотой)
- третья петля 3D (доплата к цене дверной коробки)
- магнитный замок
- замок-ручка с боковыми захватами (для передвижных дверей)
- накладки на петли standard (комплект на одну штуку)
- дверная ручка с накладкой

(стр. 180)

Porta HARMONY



Porta HARMONY B.0, Сибирский Дуб



Porta HARMONY B.0, Сибирский Дуб



модель A.0



модель A.1



модель A.2



модель B.0



модель B.1



модель B.2



модель B.3



модель C.0



модель C.1



ПАЛИТРА ЦВЕТОВ

Покрытие Portasynchro 3D ★★☆☆☆☆

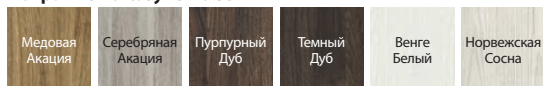

Покрытие Portaperfect 3D ★★★★★☆

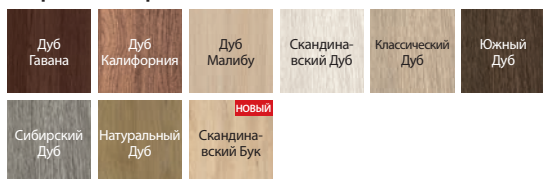

матовое стекло



заполняющая филленка

ТЕХНИЧЕСКАЯ ИНФОРМАЦИЯ

КОНСТРУКЦИЯ ПОЛОТНА

Полотна, в зависимости от модели, состоят из горизонтальных брусков обвязки и филенок, между которыми находятся филенки или матовые стекла. Матовые закаленные стекла толщиной 4 мм.

АКСЕССУАРЫ В ЦЕНЕ ПОЛОТНА

- Замок доступен в трех вариантах: под обычный ключ, с блокировкой WC или под вкладыш-патент
- Три полушарнирные петли standard, доступен также пакет PRIME, см. Доплаты
- Матовое закаленное стекло
- Круглая ручка (для передвижных дверей)
- Подготовка к укорачиванию, максимально на 30 мм

ДВЕРНЫЕ КОРОБКИ

Рекомендованные дверные коробки с четвертью:

- Porta SYSTEM стр. 158
- MINIMAX стр. 156

Рекомендованные дверные коробки без четверти:

- Porta SYSTEM ELEGANCE стр. 160
- LEVEL стр. 162

ПРИМЕЧАНИЯ

- Возможность произвольного сочетания размеров (ширины) полотен в двухстворчатых дверях.
- В случае двухстворчатых дверей без четверти необходимо заказывать и активное и пассивное дверные полотна.
- Двухстворчатое полотно недоступно с магнитным замком.

ДОПЛАТЫ

- ширина полотна „100”
- вентиляционные отдушины или подрез
- петли PRIME (только для специально предназначенных дверных коробок)
- замок PRIME с блестящим фронтом (серебряный или золотой)
- третья петля 3D (доплата к цене дверной коробки)
- магнитный замок
- замок-ручка с боковыми захватами (для передвижных дверей)
- накладки на петли standard (комплект на одну штуку)
- дверная ручка с накладкой

(стр. 180)

Porta INSPIRE, группа А и В



РЕКОМЕНДУЕМ

Зеркало является идеальным решением для небольших квартир. Оно оптически увеличивает помещение и делает его более светлым.

Porta INSPIRE A.0, Скандинавский Дуб, модуль retro



Porta INSPIRE A.0, Белый



модель А.0



модель А.1



модель А.1
с зеркалом



модель В.0



модель В.1



модель В.2



модель В.3



ПАЛИТРА ЦВЕТОВ

Покрытие Portasynchro 3D ★★★★★☆

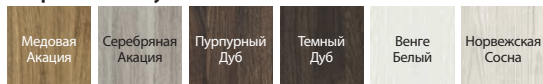

Покрытие Portaperfect 3D ★★★★★☆

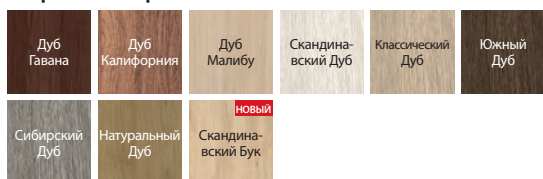

матовое стекло „рамка“”



изящная рамка

РЕКОМЕНДУЕМ!

Специальная многослойная деревянная конструкция.



ТЕХНИЧЕСКАЯ ИНФОРМАЦИЯ

КОНСТРУКЦИЯ ПОЛОТНА

Полотна, в зависимости от модели, состоят из горизонтальных брусков обвязки и филенок, а также матового закаленного стекла. Матовые стекла толщиной 6 мм. Модель A.1 может быть изготовлена с зеркалом на одну либо две стороны. При выборе полотна с зеркалом на одну сторону, с другой стороны будет находиться сплошная плита.

АКСЕССУАРЫ В ЦЕНЕ ПОЛОТНА

- Замок: под обычный ключ, с блокировкой WC или под вкладыш-патент
- Три полушарнирные петли standard, доступен также пакет PRIME, см. Доплаты
- Закаленное матовое стекло „рамка“ и матовое стекло
- Подготовка к укорачиванию полотна (максимально на 60 мм)
- Круглая ручка для передвижных дверей

ДВЕРНЫЕ КОРОБКИ

Рекомендованные дверные коробки с четвертью:

- Porta SYSTEM стр. 158
- MINIMAX стр. 156

Рекомендованные дверные коробки без четверти:

- Porta SYSTEM ELEGANCE стр. 160
- LEVEL стр. 162

ПРИМЕЧАНИЯ

- В случае двустворчатых дверей без четверти необходимо заказывать и активное и пассивное дверные полотна.
- **В случае выбора модели с зеркалом с одной стороны, с другой стороны полотна будет находиться сплошная плита.**
- Двустворчатое полотно недоступно с магнитным замком.

ДОПЛАТЫ

- ширина полотна „100“
- вентиляционные отдушины или подрез
- петли PRIME (только для специально предназначенных дверных коробок)
- замок PRIME с блестящим фронтом (серебряный или золотой)
- третья петля 3D (доплата к цене дверной коробки)
- магнитный замок
- замок-ручка с боковыми захватами (для передвижных дверей)
- накладки на петли standard (комплект на одну штуку)
- зеркало на одну сторону
- зеркало на две стороны
- дверная ручка с накладкой

(стр. 180)

Porta INSPIRE, группа С



Porta INSPIRE C.4, Классический Дуб



Porta INSPIRE C.4, Классический Дуб



модель С.0



модель С.1



модель С.2



модель С.3



модель С.4



ПАЛИТРА ЦВЕТОВ

Покрытие Portasynchro 3D ★★☆☆☆☆

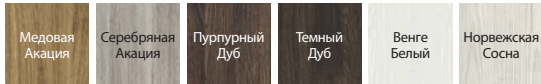

Покрытие Portaperfect 3D ★★★★★☆

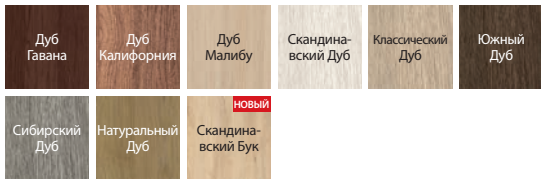

матовое стекло



изящная рамка

РЕКОМЕНДУЕМ!

Специальная многослойная деревянная конструкция.



ТЕХНИЧЕСКАЯ ИНФОРМАЦИЯ

КОНСТРУКЦИЯ ПОЛОТНА

Полотна, в зависимости от модели, состоят из горизонтальных брусков обвязки и филенок, а также матового закаленного стекла. Матовые стекла толщиной 6 мм.

АКСЕССУАРЫ В ЦЕНЕ ПОЛОТНА

- Замок: под обычный ключ, с блокировкой WC или под вкладыш-патент
- Три полушарнирные петли standard, доступен также пакет PRIME, см. Доплаты
- Матовое стекло
- Подготовка к укорачиванию полотна (максимально на 60 мм)
- Круглая ручка для передвижных дверей

ДВЕРНЫЕ КОРОБКИ

Рекомендованные дверные коробки с четвертью:

- Porta SYSTEM стр. 158
- MINIMAX стр. 156

Рекомендованные дверные коробки без четверти:

- Porta SYSTEM ELEGANCE стр. 160
- LEVEL стр. 162

ПРИМЕЧАНИЯ

- В случае двустворчатых дверей без четверти необходимо заказывать и активное и пассивное дверные полотна.
- Двустворчатое полотно недоступно с магнитным замком.

ДОПЛАТЫ

- ширина полотна „100“
- вентиляционные отдушины или подрез
- петли PRIME (только для специально предназначенных дверных коробок)
- замок PRIME с блестящим фронтом (серебряный или золотой)
- третья петля 3D (доплата к цене дверной коробки)
- магнитный замок
- замок-ручка с боковыми захватами (для передвижных дверей)
- накладки на петли standard (комплект на одну штуку)
- дверная ручка с накладкой

(стр. 180)



МЕЖКОМНАТНЫЕ ЩИТОВЫЕ ДВЕРИ В СИНТЕТИЧЕСКОМ ПОКРЫТИИ

Porta DECOR

Porta GRANDDECO

Porta STYL

Porta FIT группа А, В, С, I

Porta FIT группа E–H

Porta TWIST

Porta NOVA группа 2–5

Porta NOVA группа 6 и 7

Porta LEVEL

Porta LINE

Porta CPL

Porta RESIST

Porta FOCUS

Широкая гамма продуктов, доступных в нашем предложении, предоставит Вам возможность без труда подобрать двери для себя.

Разные коллекции (Porta Decor, Porta Nova, Porta Focus), стили, типы покрытий и цветовая гамма дают неограниченные возможности выбора.

Porta DECOR



Porta DECOR P, Скандинавский Бук



Porta DECOR P, P, Скандинавский Бук

НОВИНКА



модель P

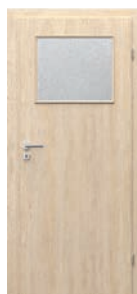

модель M



модель D



модель L

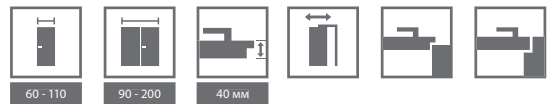

ПАЛИТРА ЦВЕТОВ

Покрытие Portadecor ★★★★★☆

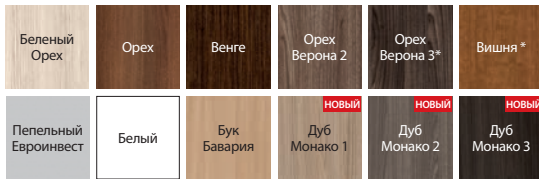

* до исчерпания запасов

Покрытие Portaperfect 3D ★★★★★☆

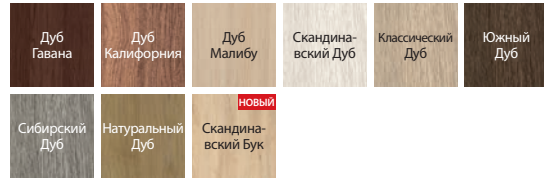

Покрытие Portasynchro 3D ★★★★★☆

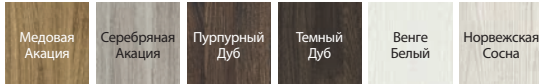

рамка со стеклом



стекло „шиншилла“

ТЕХНИЧЕСКАЯ ИНФОРМАЦИЯ

КОНСТРУКЦИЯ ПОЛОТНА

Наполнение полотна – стабилизирующий сотовый вкладыш или ДСП с трубчатыми отверстиями. Рама вместе с наполнителем обшита с двух сторон плитами ХДФ.

АКСЕССУАРЫ В ЦЕНЕ ПОЛОТНА

- Две полушарнирные петли standard, доступен также пакет PRIME, см. Доплаты
- Три петли (для полотен шириной „100“ или „110“)
- Замок: под обычный ключ, с блокировкой WC или под вкладыш-патент
- Стекло „шиншилла“ или матовое закаленное (вариант при доплате)
- Круглая ручка (для передвижных дверей)

ДВЕРНЫЕ КОРОБКИ

Рекомендованные дверные коробки с четвертью:

- Porta SYSTEM стр. 158
- MINIMAX стр. 156
- Металлические стр. 170-175

Рекомендованные дверные коробки без четверти:

- Porta SYSTEM ELEGANCE стр. 160
- LEVEL стр. 162

ПРИМЕЧАНИЯ

- Наполнение полотна – ДСП с трубчатыми отверстиями и сплошная плита предусматривает подготовку к укорачиванию в стандарте.
- Полотно шириной „110“ доступно только с наполнением ДСП с трубчатыми отверстиями. Параметры остеклений такие же, как при ширине „100“.

- Возможность произвольного сочетания размеров (ширины) полотен в двухстворчатых дверях. Пассивное полотно (добор) шириной „30“, „40“, „50“ – только в версии глухих полотен. В случае двухстворчатых дверей без четверти необходимо заказать активное и пассивное полотна.
- Двухстворчатое полотно недоступно с магнитным замком.
- **Размер „80“ и „90“ в инвестиционной норме (проем 800, 900 мм) доступен в стандарте – без доплаты.**

ДОПЛАТЫ

- ширина полотна „100“, „110“
- наполнение полотна – ДСП с трубчатыми отверстиями
- решетка, вентиляционные отдушины или подрез
- петли PRIME (только для специально предназначенных дверных коробок)
- замок PRIME с блестящим фронтом (серебряный или золотой)
- третья петля 3D (доплата к цене дверной коробки)
- магнитный замок
- подготовка к укорачиванию (максимально на 60 мм)
- усиление под автопроводчик (требуется 3 петля)
- иллюминатор – из нержавеющей стали
- замок-ручка с боковыми захватами (для передвижных дверей)
- накладки на петли standard (комплект на одну штуку)
- закаленное матовое стекло – малое M
- закаленное матовое стекло – модель D
- закаленное матовое стекло – модель L
- дверная ручка с накладкой

(стр. 180)

Porta GRANDDECO



Porta GRANDDECO 3.1, 3.2 Скандинавский Дуб



Porta GRANDDECO 3.1, Скандинавский Дуб



модель 1.1



модель 1.2



модель 1.3



модель 2.1



модель 2.2



модель 2.3



модель 3.1



модель 3.2



модель 5.1



модель 5.2



модель 6.1



модель 6.2

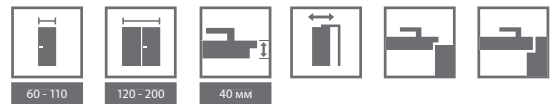

ПАЛИТРА ЦВЕТОВ

Покрытие Portadecor ★★★★★☆

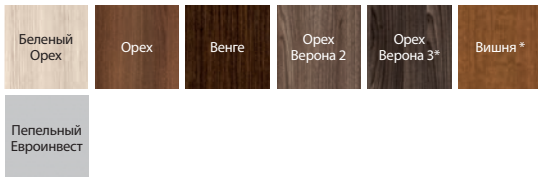

* до исчерпания запасов

Покрытие Portasynchro 3D ★★★★★☆

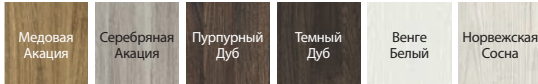

Покрытие Portaperfect 3D ★★★★★☆

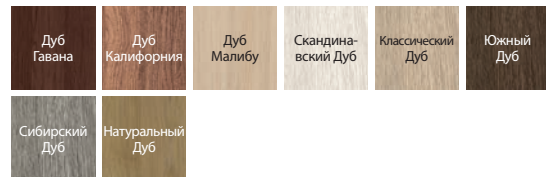

матовое стекло



элегантная рамка

ТЕХНИЧЕСКАЯ ИНФОРМАЦИЯ

КОНСТРУКЦИЯ ПОЛОТНА

Наполнитель полотен – «сотовый вкладыш». Вариант с доплатой: ДСП с трубчатыми отверстиями (модели 1.1, 2.1, 3.1, 4.1, 5.1, 6.1), упрочненная внутренним брусом из переклеенной древесины. Рама вместе с наполнителем обшита с двух сторон плитами ХДФ.

АКСЕССУАРЫ В ЦЕНЕ ПОЛОТНА

- Две полушарнирные петли standard, доступен также пакет PRIME, см. Доплаты
- Три петли (для полотен шириной „100“ или „110“)
- Замок: под обычный ключ, с блокировкой WC или под вкладыш-патент
- Стекло: матовое закаленное или „шиншилла“
- Круглая ручка (для передвижных дверей)

ДВЕРНЫЕ КОРОБКИ

Рекомендованные дверные коробки с четвертью:

- Porta SYSTEM стр. 158
- MINIMAX стр. 156
- Металлические стр. 170-175

Рекомендованные дверные коробки без четверти:

- Porta SYSTEM ELEGANCE стр. 160
- LEVEL стр. 162

ПРИМЕЧАНИЯ

- Наполнение полотна – ДСП с трубчатыми отверстиями и сплошная плита предусматривает подготовку к укорачиванию в стандарте.
- Полотно шириной „110“ доступно только с наполнением ДСП с трубчатыми отверстиями. Параметры остеклений такие же, как при ширине „100“.
- Возможность произвольного сочетания размеров (ширины) полотен в двухстворчатых дверях. В случае двухстворчатых дверей без четверти необходимо заказывать и активное и пассивное дверные полотна.
- Двухстворчатое полотно недоступно с магнитным замком.
- При выборе варианта „усиление под автопроводчик“ требуется 3 петля.

ДОПЛАТЫ

- ширина полотна „100“, „110“
- наполнение полотна – ДСП с трубчатыми отверстиями (глухие полотна)
- наполнение цельной плитой (остекленные полотна)
- решетка, вентиляционные отдушины или подрез
- петли PRIME (только для специально предназначенных дверных коробок)
- замок PRIME с блестящим фронтом (серебряный или золотой)
- третья петля 3D (доплата к цене дверной коробки)
- магнитный замок
- подготовка к укорачиванию (максимально на 60 мм)
- усиление под автопроводчик (требуется 3 петля)
- замок-ручка с боковыми захватами (для передвижных дверей)
- накладки на петли standard (комплект на одну штуку)
- дверная ручка с накладкой

(стр. 180)

Porta STYL



Porta STYL 1, Дуб Калифорния



Porta STYL 1, Дуб Калифорния



модель 1



модель 2



модель 3



модель 4



ПАЛИТРА ЦВЕТОВ

Покрытие Portadecor ★★★★★☆

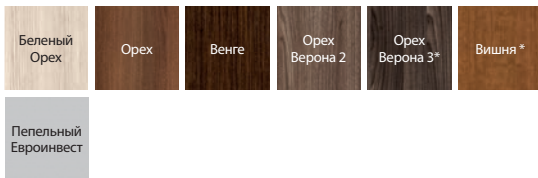

* до исчерпания запасов

Покрытие Portasynchro 3D ★★★★★☆

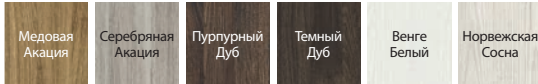

Покрытие Portaperfect 3D ★★★★★☆

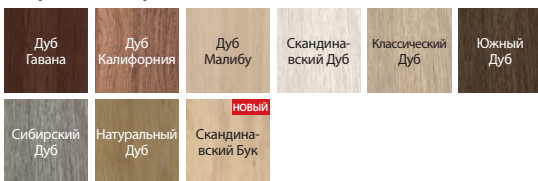

Покрытие CPL HQ 0,2 ★★★★★☆



* до исчерпания запасов

** Белый (RAL 9003) доступен в предложении с декабря 2018

Porta STYL



модель со стеклом

ОБРАТИТЕ ВНИМАНИЕ

Если Вы ищете глухие двери, которые будут подходить к данной коллекции, посмотрите также коллекцию Porta DECOR стр. 52 и Porta CPL стр. 72.

ТЕХНИЧЕСКАЯ ИНФОРМАЦИЯ

КОНСТРУКЦИЯ ПОЛОТНА

Наполнение „стабилизирующий сотовый вкладыш“ или ДСП с трубчатыми отверстиями, упрочненная внутренней обвязкой из фанеры (вариант при доплате). Рама вместе с наполнителем обшита с двух сторон плитами ХДФ. В покрытии CPL HQ торцы полотна покрыты кромоочной летной ABS.

АКСЕССУАРЫ В ЦЕНЕ ПОЛОТНА

- Две полушарнирные петли standard, доступен также пакет PRIME, см. Доплаты
- Три петли для полотен шириной „100“ или „110“
- Замок: под обычный ключ, с блокировкой WC или под вкладыш-патент
- Стекло: матовое закаленное или „шиншилла“
- Круглая ручка (для передвижных дверей)

ДВЕРНЫЕ КОРОБКИ

Рекомендованные дверные коробки с четвертью:

- Porta SYSTEM стр. 158
- MINIMAX стр. 156
- Металлические стр. 170-175

Рекомендованные дверные коробки без четверти:

- Porta SYSTEM ELEGANCE стр. 160
- LEVEL стр. 162

POZNÁMKY

- Наполнение полотна – ДСП с трубчатыми отверстиями и сплошная плита предусматривает подготовку к укорачиванию в стандарте.
- Полотно шириной „110“ доступно только с наполнением ДСП с трубчатыми отверстиями. Параметры остеклений такие же, как при ширине „100“.
- Возможность произвольного сочетания размеров (ширины) полотен в двухстворчатых дверях. В случае двухстворчатых дверей без четверти необходимо заказывать и активное и пассивное дверные полотна.
- Двухстворчатое полотно недоступно с магнитным замком.
- При выборе варианта „усиление под автопроводчик“ требуется 3 петля.

ДОПЛАТЫ

- ширина полотна „100“, „110“
- наполнение полотна – ДСП с трубчатыми отверстиями
- цвета в покрытии CPL 0,2 мм – Группа II
- решетка, вентиляционные отдушины или подрез
- петли PRIME (только для специально предназначенных дверных коробок)
- замок PRIME с блестящим фронтом (серебряный или золотой)
- третья петля 3D (доплата к цене дверной коробки)
- магнитный замок
- **ПРОМОАКЦИЯ** – в дверях оклеенных CPL – пакет PRIME
- подготовка к укорачиванию (максимально на 60 мм)
- усиление под автопроводчик (требуется 3 петля)
- замок-ручка с боковыми захватами (для передвижных дверей)
- накладки на петли standard (комплект на одну штуку)
- дверная ручка с накладкой

(стр. 180)



Porta FIT, группа A, B, C, I



РЕКОМЕНДУЕМ

Сочетание прочной конструкции и современного дизайна.

Porta FIT I.1, Пепельный Евроинвест



Porta FIT I.1, Пепельный Евроинвест



модель A.2



модель A.6



модель B.2



модель B.5



модель C.0



модель C.1



модель C.3



модель I.0



модель I.1

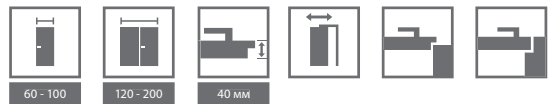

ПАЛИТРА ЦВЕТОВ

Покрытие Portadecor ★★★★★☆

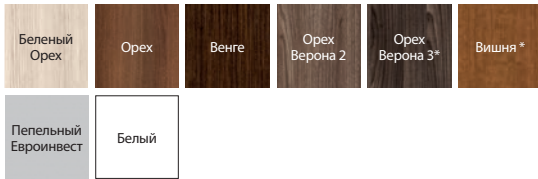

* до исчерпания запасов

Покрытие Portasynchro 3D ★★★★★☆

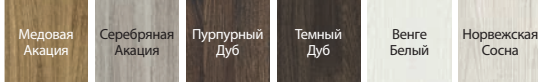

Покрытие Portaperfect 3D ★★★★★☆

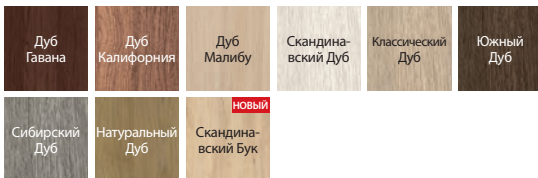

Покрытие CPL HQ 0,2 ★★★★★☆



* до исчерпания запасов

** Белый (RAL 9003) доступен в предложении с декабря 2018

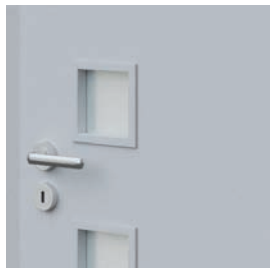

рамка со стеклом
ВНИМАНИЕ: в покрытии CPL – закругленная рамка



рамка с панелью
ВНИМАНИЕ: в покрытии CPL – закругленная рамка

ОБРАТИТЕ ВНИМАНИЕ

Если Вы ищете глухие двери, которые будут подходить к данной коллекции, посмотрите также коллекцию Porta DECOR стр. 52 и Porta CPL стр. 72.

ТЕХНИЧЕСКАЯ ИНФОРМАЦИЯ

КОНСТРУКЦИЯ ПОЛОТНА

В моделях А, В, С, а также I наполнитель „сотовый” и стабилизирующая ДСП или наполнитель, полностью состоящий из сплошной ДСП, упрочненной фанерой (вариант при доплате). Рама вместе с наполнителем обшита с двух сторон плитами ХДФ. В случае отделки CPL HQ, торцы полотна оклеены кромоной лентой ABS.

АКСЕССУАРЫ В ЦЕНЕ ПОЛОТНА

- Две полушарнирные петли standard, доступен также пакет PRIME, см. Доплаты
- Три петли в полотне шириной „100”, а также для всех полотен в покрытии Portadecor
- Замок: под обычный ключ, с блокировкой WC или под вкладыш-патент
- Закаленное матовое стекло либо „шиншилла”, „MasterCarre”
- Круглая ручка (для передвижных дверей)

ДВЕРНЫЕ КОРОБКИ

Рекомендованные дверные коробки с четвертью:

- Porta SYSTEM стр. 158
- MINIMAX стр. 156
- Металлические стр. 170-175

Рекомендованные дверные коробки без четверти:

- Porta SYSTEM ELEGANCE стр. 160
- LEVEL стр. 162

ПРИМЕЧАНИЯ

- Возможность произвольного сочетания размеров (ширины) полотен в двустворчатых дверях. В случае двустворчатых дверей без четверти необходимо заказывать и активное и пассивное дверные полотна.
- Двустворчатое полотно недоступно с магнитным замком.
- При выборе варианта „усиление под автопроводчик” требуется 3 петли.

ДОПЛАТЫ

- ширина полотна „100”
- наполнение полотна – ДСП с трубчатыми отверстиями и/либо цельная плита
- цвета в покрытии CPL 0,2 мм – Группа II
- решетка, вентиляционные отдушины или подрез
- петли PRIME (только для специально предназначенных дверных коробок)
- замок PRIME с блестящим фронтом (серебряный или золотой)
- третья петля 3D (доплата к цене дверной коробки)
- магнитный замок
- **ПРОМОАКЦИЯ** – в дверях оклеенных CPL – пакет PRIME
- подготовка к укорачиванию (максимально на 60 мм)
- усиление под автопроводчик (требуется 3 петли)
- замок-ручка с боковыми захватами (для передвижных дверей)
- накладки на петли standard (комплект на одну штуку)
- дверная ручка с накладкой

(стр. 180)

Porta FIT, группа E–H



РЕКОМЕНДУЕМ

Сочетание прочной конструкции и современного дизайна.

Porta FIT G.5, Норвежская Сосна



Porta FIT G.5, Норвежская Сосна



модель E.0



модель E.3



модель F.2

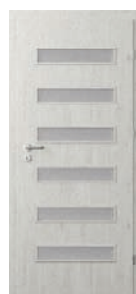

модель F.6



модель G.0



модель G.2



модель G.3



модель G.5



модель H.0



модель H.1



модель H.3



модель H.4

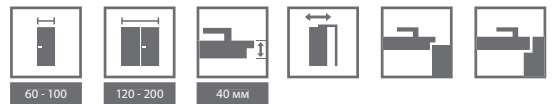

ПАЛИТРА ЦВЕТОВ

Покрытие Portadecor ★★★★★☆

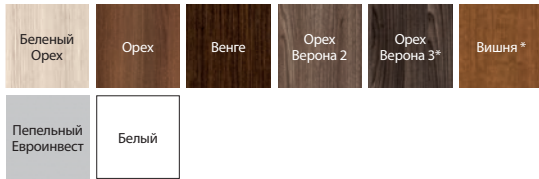

* до исчерпания запасов

Покрытие Portasynchro 3D ★★★★★☆

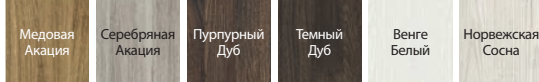

Покрытие Portaperfect 3D ★★★★★☆

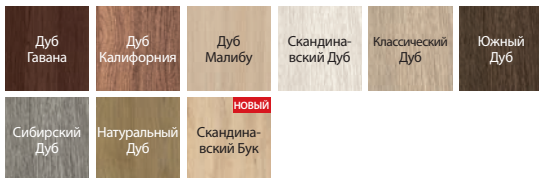

Покрытие CPL HQ 0,2 ★★★★★☆

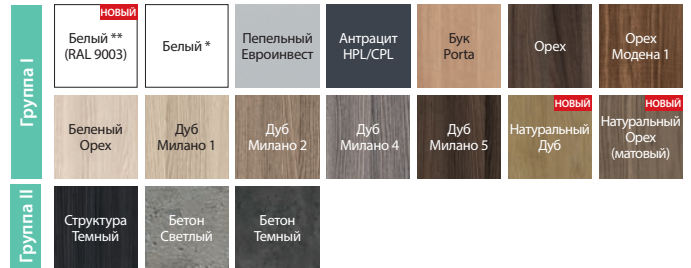

* до исчерпания запасов

** Белый (RAL 9003) доступен в предложении с декабря 2018



рамка со стеклом
ВНИМАНИЕ: в покрытии CPL –
закругленная рамка



рамка с панелью
ВНИМАНИЕ: в покрытии CPL –
закругленная рамка

ОБРАТИТЕ ВНИМАНИЕ

Если Вы ищете глухие двери, которые будут подходить к данной коллекции, посмотрите также коллекцию Porta DECOR стр. 52 и Porta CPL стр. 72.

ТЕХНИЧЕСКАЯ ИНФОРМАЦИЯ

КОНСТРУКЦИЯ ПОЛОТНА

Наполнитель „сотовый” и стабилизирующая ДСП или наполнитель, полностью состоящий из сплошной ДСП, упрочненной фанерой (вариант при доплате). Рама вместе с наполнителем обшита с двух сторон плитами ХДФ. Конструкцию полотна дополняет остекление или плоская панель. В случае отделки CPL HQ, торцы полотна оклеены кромочной лентой ABS.

АКСЕССУАРЫ В ЦЕНЕ ПОЛОТНА

- Две полушарнирные петли standard, доступен также пакет PRIME, см. Доплаты
- Три петли в полотне шириной „100”, а также для всех полотен в покрытии Portadecor
- Замок: под обычный ключ, с блокировкой WC или под вкладыш-патент
- Матовое закаленное стекло или „шиншилла”, „MasterCarre”
- Круглая ручка (для передвижных дверей)

ДВЕРНЫЕ КОРОБКИ

Рекомендованные дверные коробки с четвертью:

- Porta SYSTEM стр. 158
- MINIMAX стр. 156
- Металлические стр. 170-175

Рекомендованные дверные коробки без четверти:

- Porta SYSTEM ELEGANCE стр. 160
- LEVEL стр. 162

ПРИМЕЧАНИЯ

- Решетка, вентиляционные отдушины 2 ряда недоступны для модели H.
- Возможность произвольного сочетания размеров (ширины) полотен в двухстворчатых дверях. В случае двухстворчатых дверей без четверти необходимо заказывать и активное и пассивное дверные полотна.
- Двухстворчатое полотно недоступно с магнитным замком.
- При выборе варианта „усиление под автопроводчик” требуется 3 петля.

ДОПЛАТЫ

- ширина полотна „100”
- наполнение полотна – ДСП с трубчатыми отверстиями и/либо цельная плита
- цвета в покрытии CPL 0,2 мм – Группа II
- решетка, вентиляционные отдушины или подрез
- петли PRIME (только для специально предназначенных дверных коробок)
- замок PRIME с блестящим фронтом (серебряный или золотой)
- третья петля 3D (доплата к цене дверной коробки)
- магнитный замок
- **ПРОМОАКЦИЯ** – в дверях оклеенных CPL – пакет PRIME
- подготовка к укорачиванию (максимально на 60 мм)
- усиление под автопроводчик (требуется 3 петля)
- замок-ручка с боковыми захватами (для передвижных дверей)
- накладки на петли standard (комплект на одну штуку)
- дверная ручка с накладкой

(стр. 180)

Porta TWIST



Porta TWIST A.3, Орех Верона 2



Porta TWIST A.3, Орех Верона 2



модель A.0



модель A.1



модель A.3



модель C.0



модель C.1

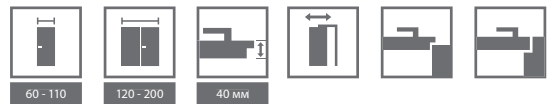

ПАЛИТРА ЦВЕТОВ

Покрытие Portadecor ★★★★★☆

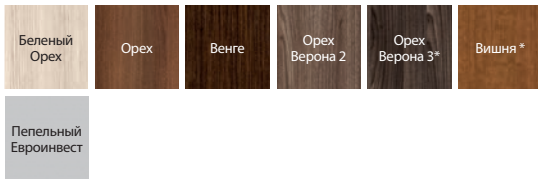

* до исчерпания запасов

Покрытие Portasynchro 3D ★★★★★☆

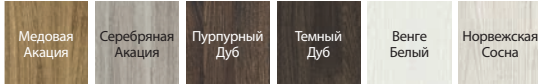

Покрытие Portaperfect 3D ★★★★★☆

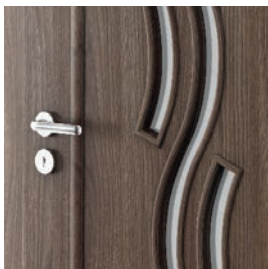
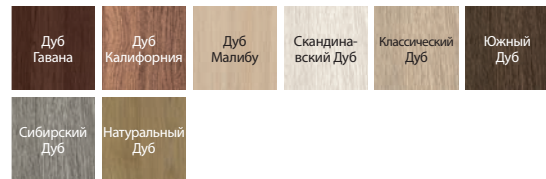

изящная рамка со стеклом
– модель А.3



изящная рамка с панелью
– модель А.0

ТЕХНИЧЕСКАЯ ИНФОРМАЦИЯ

КОНСТРУКЦИЯ ПОЛОТНА

Наполнение полотна – сочетание „сотового вкладыша” и стабилизирующей ДСП или сплошной плиты, упрочненной фанерой (вариант при доплате). Рама вместе с наполнителем обшита с двух сторон плитами ХДФ. Конструкцию полотна дополняет гладкая или стеклянная панели.

АКСЕССУАРЫ В ЦЕНЕ ПОЛОТНА

- Две полушарнирные петли standard, доступен также пакет PRIME, см. Доплаты
- Три петли (для полотен шириной „100” или „110”)
- Замок: под обычный ключ, с блокировкой WC или под вкладыш-патент
- Закаленное матовое стекло
- Круглая ручка (для передвижных дверей)

ДВЕРНЫЕ КОРОБКИ

Рекомендованные дверные коробки с четвертью:

- Porta SYSTEM стр. 158
- MINIMAX стр. 156
- Металлические стр. 170-175

Рекомендованные дверные коробки без четверти:

- Porta SYSTEM ELEGANCE стр. 160
- LEVEL стр. 162

ПРИМЕЧАНИЯ

- Наполнитель „цельная плита, упрочненная фанерой” подготовлена к укорачиванию в стандарте.
- Размеры „60” и „120” (двустворчатые) недоступны для модели А.
- Размер „110” доступен только с наполнителем из сплошной плиты, упрочненной фанерой.
- Возможность произвольного сочетания размеров (ширины) полотен в двустворчатых дверях. В случае двустворчатых дверей без четверти необходимо заказывать и активное и пассивное дверные полотна.
- Двустворчатое полотно недоступно с магнитным замком.
- При выборе варианта „усиление под автопроводчик” требуется 3 петли.

ДОПЛАТЫ

- ширина полотна „100”, „110”
- наполнение полотна – ДСП с трубчатыми отверстиями и/либо цельная плита
- решетка, вентиляционные отдушины или подрез
- петли PRIME (только для специально предназначенных дверных коробок)
- замок PRIME с блестящим фронтом (серебряный или золотой)
- третья петля 3D (доплата к цене дверной коробки)
- усиление под автопроводчик (требуется 3 петли)
- магнитный замок
- подготовка к укорачиванию (максимально на 60 мм)
- замок-ручка с боковыми захватами (для передвижных дверей)
- накладки на петли standard (комплект на одну штуку)
- дверная ручка с накладкой

(стр. 180)

Porta NOVA, группа 2–5



РЕКОМЕНДУЕМ

Большое количество остеклений
сделает помещение более
светлым и ярким.

Porta NOVA 4.4, Классический Дуб



Porta NOVA 5.5, Классический Дуб



модель 2.1



модель 2.2



модель 2.2
с зеркалом



модель 3.1



модель 3.2



модель 4.1



модель 4.2



модель 4.4



модель 5.1



модель 5.2



модель 5.4



модель 5.5



ПАЛИТРА ЦВЕТОВ

Покрытие Portadecor ★★★★★☆

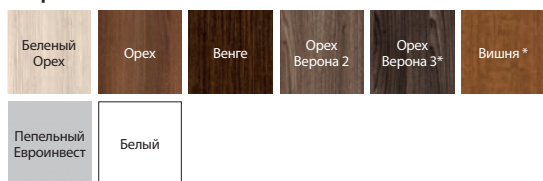

* до исчерпания запасов

Покрытие Portasynchro 3D ★★★★★☆

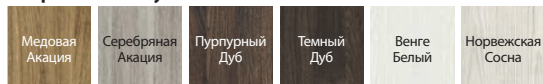

Покрытие Portadur ★★★★★☆

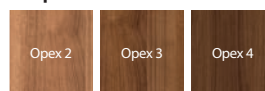

Покрытие Portaperfect 3D ★★★★★☆

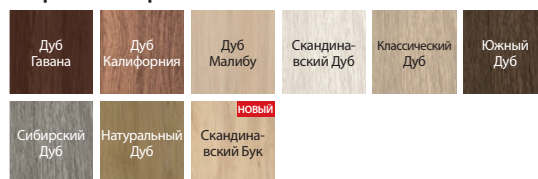

рамка с филенкой

ТЕХНИЧЕСКАЯ ИНФОРМАЦИЯ

КОНСТРУКЦИЯ ПОЛОТНА

Наполнитель – сплошная ДСП. Рама вместе с наполнителем обшита с двух сторон плитами ХДФ. Модель 2.2 - возможность исполнения с зеркалом на одну или две стороны. При заказе полотна с зеркалом на одну сторону, с другой стороны будет находиться филенка.

АКСЕССУАРЫ В ЦЕНЕ ПОЛОТНА

- Замок: под обычный ключ, с блокировкой WC или под вкладыш-патент
- Две или три полушарнирные петли standard или три петли в полотне шириной „100“, а также в покрытии Portadur, доступен также пакет PRIME, см. Доплаты
- Стекло „шинилла“, „жалюзи“ (недоступно для модели 2.2), матовое (вариант при доплате)
- Подготовка к укорачиванию полотна (максимально на 60 мм) (только группа 2 и 3)
- Круглая ручка (для передвижных дверей)

ДВЕРНЫЕ КОРОБКИ

Рекомендованные дверные коробки с четвертью:

- Porta SYSTEM стр. 158
- MINIMAX стр. 156
- Металлические стр. 170-175

Рекомендованные дверные коробки без четверти:

- Porta SYSTEM ELEGANCE стр. 160
- LEVEL стр. 162

ПРИМЕЧАНИЯ

- Возможность произвольного сочетания размеров (ширины) полотен в двухстворчатых дверях. В случае двухстворчатых дверей без четверти необходимо заказывать и активное и пассивное дверные полотна.
- Двухстворчатое полотно недоступно с магнитным замком.

ДОПЛАТЫ

- ширина полотна „100“
- матовое стекло, модель 2.2
- матовое стекло, модель 3.2
- матовое стекло, модели гр. 4 и 5 (за 1 шт. стекла)
- вентиляционный подрез или вентиляционные отдушины (1 ряд)
- петли PRIME (только для специально предназначенных дверных коробок)
- замок PRIME с блестящим фронтом (серебряный или золотой)
- третья петля 3D (доплата к цене дверной коробки)
- усиление под автодоводчик (требуется 3 петли)
- магнитный замок
- замок-ручка с боковыми захватами (для передвижных дверей)
- накладки на петли standard (комплект на одну штуку)
- зеркало на одну сторону
- зеркало на две стороны
- дверная ручка с накладкой

(стр. 180)

Porta NOVA, группа 6 и 7



РЕКОМЕНДУЕМ

Применение ДСП с трубчатыми отверстиями обеспечивает большую звукоизоляцию помещения.

Porta NOVA 7.1, Opex 3, модуль retro



Porta NOVA 6.1 Opex 3, модуль retro



модель 6.1



модель 6.2



модель 6.3



модель 6.4



модель 6.5



модель 7.1



модель 7.2



модель 7.3



модель 7.4



модель 7.5

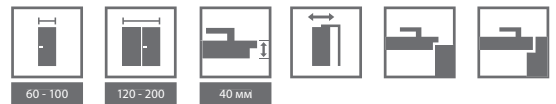

ПАЛИТРА ЦВЕТОВ

Покрытие Portadecor ★★★★★☆

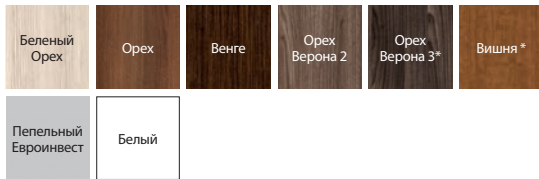

* до исчерпания запасов

Покрытие Portasynchro 3D ★★★★★☆

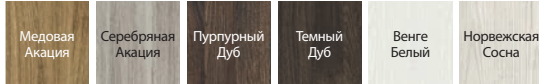

Покрытие Portadur ★★★★★☆

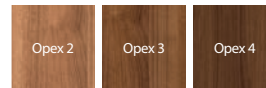

Покрытие Portaperfect 3D ★★★★★☆

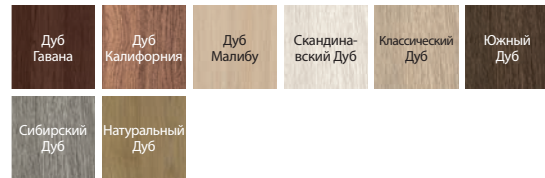

рамка со стеклом

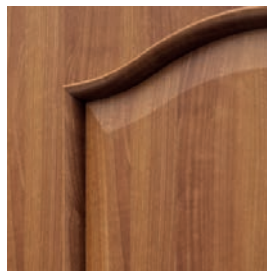

рамка с пленкой

ТЕХНИЧЕСКАЯ ИНФОРМАЦИЯ

КОНСТРУКЦИЯ ПОЛОТНА

Наполнитель – сплошная ДСП. Рама вместе с наполнителем обшита с двух сторон плитам ХДФ.

АКСЕССУАРЫ В ЦЕНЕ ПОЛОТНА

- Замок: под обычный ключ, с блокировкой WC или под вкладыш-патент
- Две или три полушарнирные петли standard или три петли в полотне шириной „100“, а также в покрытии Portadur, доступен также пакет PRIME, см. Доплаты
- Стекло: „шиншилла“, матовое (вариант при доплате)
- Подготовка к укорачиванию полотна (максимально на 60 мм)
- Круглая ручка (для передвижных дверей)

ДВЕРНЫЕ КОРОБКИ

Рекомендованные дверные коробки с четвертью:

- Porta SYSTEM стр. 158
- MINIMAX стр. 156
- Металлические стр. 170-175

Рекомендованные дверные коробки без четверти:

- Porta SYSTEM ELEGANCE стр. 160
- LEVEL стр. 162

ПРИМЕЧАНИЯ

- Решетка и вентиляционные отдушины 2 ряда доступны только для моделей группы 6.5, 7.5.
- Возможность произвольного сочетания размеров (ширины) полотен в двухстворчатых дверях. В случае двухстворчатых дверей без четверти необходимо заказывать и активное и пассивное дверные полотна.
- Двухстворчатое полотно недоступно с магнитным замком.
- При выборе варианта „усиление под автопроводчик“ требуется 3 петли.

ДОПЛАТЫ

- ширина полотна „100“
- матовое стекло
- решетка, вентиляционные отдушины или подрез
- петли PRIME (только для специально предназначенных дверных коробок)
- замок PRIME с блестящим фронтом (серебряный или золотой)
- третья петля 3D (доплата к цене дверной коробки)
- усиление под автопроводчик (требуется 3 петли)
- магнитный замок
- замок-ручка с боковыми захватами (для передвижных дверей)
- накладки на петли standard (комплект на одну штуку)
- закаленное матовое стекло
- дверная ручка с накладкой

(стр. 180)

Porta LEVEL



Porta LEVEL B.1, Ясень Capri 1 с соответствующей дверной коробкой LEVEL с панелью 100 см

Подробнее на www.porta.com.pl/dm/portalevel.pdf



Porta LEVEL B.2, Ясень Capri 3
КОРОБКА LEVEL с панелью 20 см



модель A.0
коробка с
панелью 20 см



модель A.1
коробка с
панелью 20 см

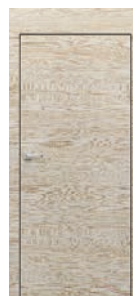

модель A.2
коробка с
панелью 20 см



модель A.3
коробка с
панелью 20 см



модель B.1
коробка с
панелью 20 см



модель B.2
коробка с
панелью 20 см

Подробнее на www.porta.com.pl/dm/portalevel.pdf

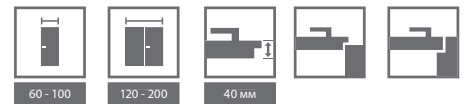

ПАЛИТРА ЦВЕТОВ

Покрытие Portasynchro 3D ★★★★★

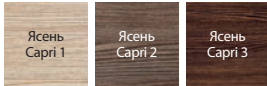

ГОРИЗОНТАЛЬНЫЙ РИСУНОК СЛОЕВ ДРЕВЕСИНЫ



Ознакомьтесь с новой коллекцией Porta LEVEL:
www.porta.com.pl/dm/portalevel.wmv

Полотна Porta LEVEL имеют соответствующую дверную коробку LEVEL, см. стр. 160

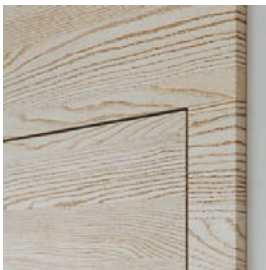

соответствующая дверная коробка LEVEL



кромка ABS высокая устойчивость



горизонтальный рисунок слоев древесины



серебряные интарсии

ТЕХНИЧЕСКАЯ ИНФОРМАЦИЯ

КОНСТРУКЦИЯ ПОЛОТНА

Наполнение полотна – стабилизирующий сотовый наполнитель или ДСП с трубчатыми отверстиями в раме из древоподобных материалов, упрочненная внутренней обвязкой из фанеры. Рама вместе с наполнителем обшита с двух сторон плитами ХДФ. Вертикальная кромка защищена лентой ABS.

АКСЕССУАРЫ В ЦЕНЕ ПОЛОТНА

- Замок под обычный ключ, с блокировкой WC или под вкладыш-патент
- Три петли в полотне шириной „100“ доступен также пакет PRIME, см. Доплаты

ДВЕРНЫЕ КОРОБКИ

Рекомендованные дверные коробки с четвертью:

- Porta SYSTEM стр. 158
- MINIMAX стр. 156
- Металлические стр. 170-175

Рекомендованные дверные коробки без четверти:

- Porta SYSTEM ELEGANCE стр. 160
- LEVEL стр. 162

ПРИМЕЧАНИЯ

- Наполнение ДСП с трубчатыми отверстиями и сплошная ДСП подготовлены к укорачиванию в стандарте.
- Возможность произвольного сочетания размеров (ширины) полотен в двухстворчатых дверях.
- Двухстворчатое полотно недоступно с магнитным замком.
- При выборе варианта „усиление под автопроводчик“ требуется 3 петля.

ДОПЛАТЫ

- ширина полотна „100“
- наполнение полотна – ДСП с трубчатыми отверстиями
- вентиляционные отдушины или подрез
- петли PRIME (только для специально предназначенных дверных коробок)
- замок PRIME с блестящим фронтом (серебряный или золотой)
- третья петля 3D (доплата к цене дверной коробки)
- магнитный замок
- подготовка к укорачиванию (максимально на 60 мм)
- усиление под автопроводчик (требуется 3 петля)
- накладки на петли standard (комплект на одну штуку)
- розничная цена активного / пассивного полотна (наполнение только с ДСП с трубчатыми отверстиями)
- дверная ручка с накладкой

Porta LINE



Porta LINE G.1, Темный Бетон



Porta LINE H.1, Темный Бетон



модель A.1



модель B.1



модель C.1



модель D.1



модель E.1



модель F.1



модель G.1



модель H.1

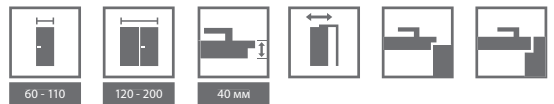

ПАЛИТРА ЦВЕТОВ

Покрытие Portadecor ★★★★★☆

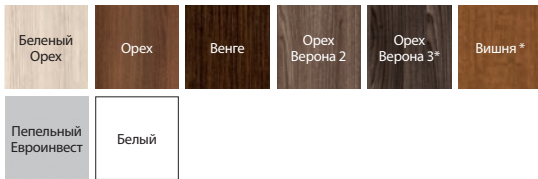

* до исчерпания запасов

Покрытие Portasynchro 3D ★★★★★☆

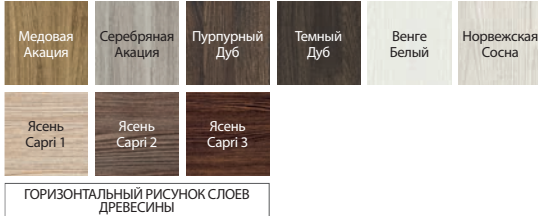

ГОРИЗОНТАЛЬНЫЙ РИСУНОК СЛОЕВ ДРЕВЕСИНЫ

Покрытие Portaperfect 3D ★★★★★☆

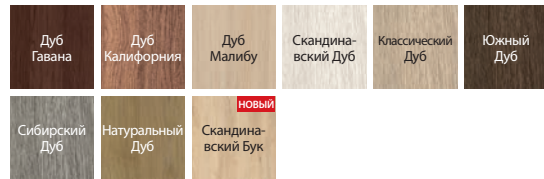

Покрытие CPL HQ 0,2 ★★★★★☆

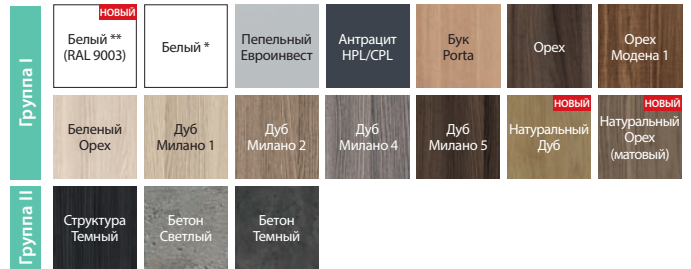

* до исчерпания запасов

** Белый (RAL 9003) доступен в предложении с декабря 2018



серебряные интарсии

ТЕХНИЧЕСКАЯ ИНФОРМАЦИЯ

КОНСТРУКЦИЯ ПОЛОТНА

Наполнение полотна – стабилизирующий сотовый вкладыш или ДСП с трубчатыми отверстиями, упрочненный внутренней обвязкой из фанеры. Рама вместе с наполнителем обшита с двух сторон плитами ХДФ. Полотна дополнены алюминиевыми интарсиями серебряного или золотистого цвета шириной 6 мм. В случае отделки CPL HQ, торцы полотна оклеены кромочной лентой ABS.

АКСЕССУАРЫ В ЦЕНЕ ПОЛОТНА

- Две полушарнирные петли standard, доступен также пакет PRIME, см. Доплаты
- Три петли в полотне шириной „100“ и во всех размерах с отделкой Portadur
- Замок: под обычный ключ, с блокировкой WC или под вкладыш-патент
- Круглая ручка (для передвижных дверей)

ДВЕРНЫЕ КОРОБКИ

Рекомендованные дверные коробки с четвертью:

- Porta SYSTEM стр. 158
- MINIMAX стр. 156
- Металлические стр. 170-175

Рекомендованные дверные коробки без четверти:

- Porta SYSTEM ELEGANCE стр. 160
- LEVEL стр. 162

ПРИМЕЧАНИЯ

- Вентиляционные отдушины недоступны для модели D.1.
- Подготовка к укорачиванию с доплатой касается полотен с наполнением „сотовый вкладыш“.

- Наполнение полотна – ДСП с трубчатыми отверстиями и сплошная плита предусматривает подготовку к укорачиванию в стандарте.
- Полотно шириной „110“ доступно только с наполнением ДСП с трубчатыми отверстиями.
- Возможность произвольного сочетания размеров (ширины) полотен в двухстворчатых дверях. В случае двухстворчатых дверей без четверти необходимо заказывать и активное и пассивное дверные полотна.
- Двухстворчатое полотно недоступно с магнитным замком.
- При выборе варианта „усиление под автопроводчик“ требуется 3 петля.

ДОПЛАТЫ

- ширина полотна „100“, „110“
- наполнение полотна – ДСП с трубчатыми отверстиями
- цвета в покрытии CPL 0,2 мм – Группа II
- вентиляционные отдушины или подрез
- петли PRIME (только для специально предназначенных дверных коробок)
- замок PRIME с блестящим фронтом (серебряный или золотой)
- третья петля 3D (доплата к цене дверной коробки)
- магнитный замок
- **ПРОМОАКЦИЯ** – в дверях оклеенных CPL – пакет PRIME
- подготовка к укорачиванию (максимально на 60 мм)
- усиление под автопроводчик (требуется 3 петля)
- замок-ручка с боковыми захватами (для передвижных дверей)
- накладки на петли standard (комплект на одну штуку)
- дверная ручка с накладкой

(стр. 180)

Porta CPL



Porta CPL 1.1, полотно – Натуральный Дуб, коробка – Темный Бетон



Porta CPL 1.1, Натуральный Дуб



модель 1.1



модель 1.2



модель 1.3



модель 1.4



модель 1.5

НОВИНКА



модель 5.1



модель 5.2



модель 5.4



модель 5.5

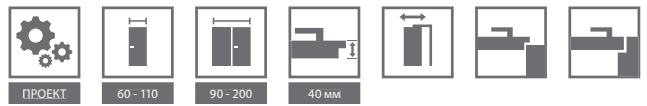

ПАЛИТРА ЦВЕТОВ

Покрытие CPL HQ 0,2 и 0,7 ★★★★★☆

| | | | | | | | |
|-----------|--|------------------|-------------------------|---------------------|-----------------|------------------------------------|--|
| Группа I | новый Белый ** (RAL 9003) | Белый * | Пепельный Евроинвест | Антрацит HPL/CPL | Бук Porta | Орех | Орех Модена 1 |
| | Беленый Орех | Дуб Милано 1 | Дуб Милано 2 | Дуб Милано 4 | Дуб Милано 5 | новый Натуральный Дуб | новый Натуральный Орех (матовый) |
| Группа II | Структура Темный | Бетон Светлый | Бетон Темный | | | | |

* до исчерпания запасов

** Белый (RAL 9003) доступен в предложении с декабря 2018



Узнайте о возможности реализации других моделей в Porta KONTRAKT, см. стр. 6.



рамка со стеклом

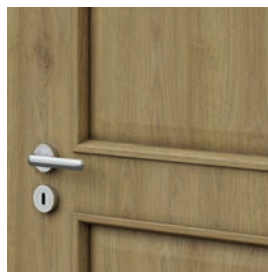

рамка с пленкой

ТЕХНИЧЕСКАЯ ИНФОРМАЦИЯ

КОНСТРУКЦИЯ ПОЛОТНА

Группа 1 – сотовый вкладыш либо ДСП с трубчатыми отверстиями, упрочненная внутренней обвязкой из фанеры (вариант при доплате), группа группа 5, а также модель 1.4 – сплошная ДСП. Рама вместе с наполнителем обшита с двух сторон плитами ХДФ. Торцы полотна оклеены кромочной лентой ABS.

АКСЕССУАРЫ В ЦЕНЕ ПОЛОТНА

- Замок: под обычный ключ, с блокировкой WC или под вкладыш-патент
- Две или три полушарнирные петли standard или PRIME
- Три петли (в полотне шириной „100“ и „110“)
- Стекло – модели гр. 1: „шиншилла“, матовое закаленное, прозрачное „решетка“ прозрачное; модели гр. 5: „шиншилла“, матовое закаленное „решетка“ прозрачное
- Подготовка к укорачиванию полотна (максимально на 60 мм) (только группа 5)
- Круглая ручка (для передвижных дверей)

ДВЕРНЫЕ КОРОБКИ

Рекомендованные дверные коробки с четвертью:

- Porta SYSTEM стр. 158
- MINIMAX стр. 156
- Металлические стр. 170-175

Рекомендованные дверные коробки без четверти:

- Porta SYSTEM ELEGANCE стр. 160

ПРИМЕЧАНИЯ

- Наполнение полотна – ДСП с трубчатыми отверстиями и сплошная плита предусматривает подготовку к укорачиванию в стандарте.

- Ширина „110“ доступна только с наполнителем ДСП. Размер остекления – как в „100“
- Ширина „100“ недоступна для модели 1.4.
- **При выборе петель PRIME полотно не оснащено петлями.**
- Возможность произвольного сочетания размеров (ширины) полотен в двухстворчатых дверях.
- Пассивное полотно (стандартное) доступно для размеров от „60“ до „100“.
- Пассивное полотно (добор) шириной „30“, „40“, „50“ – только в версии глухих полотен. В случае двухстворчатых дверей без четверти необходимо заказывать и активное и пассивное полотна.
- Возможность реализации других моделей с помощью Porta KONTRAKT стр. 6.
- Двухстворчатое полотно недоступно с магнитным замком.
- При выборе варианта „усиление под автопроводчик“ требуется 3 петля.

ДОПЛАТЫ

- ширина полотна „100“, „110“
- наполнение полотна – ДСП с трубчатыми отверстиями
- цвета в покрытии CPL 0,2 мм и 0,7 мм – Группа II
- **ПРОМОАКЦИЯ** – в дверях оклеенных CPL – пакет PRIME
- третья петля 3D (доплата к цене дверной коробки)
- решетка (только группа 1), вентиляционные отдушины или подрез
- магнитный замок
- подготовка к укорачиванию (максимально на 60 мм) (группа 1)
- усиление под автопроводчик (требуется 3 петля)
- иллюминатор – из нержавеющей стали (модель 1.1)
- замок-ручка с боковыми захватами (для передвижных дверей)
- накладки на петли standard (комплект на одну штуку)
- дверная ручка с накладкой

Porta RESIST



ИННОВАЦИОННЫЙ ПРОДУКТ НА РЫНКЕ

Структура и тип покрытия Gladstone характеризуются оригинальным видом, напоминающим натуральную, сырую древесину.

Porta RESIST 1.1, Коричневый Дуб

вертикальный рисунок слоев древесины:



Porta RESIST 7.1, Коричневый Дуб



модель 1.1

модель 1.2

модель 1.3

модель 1.4

горизонтальный рисунок слоев древесины:



модель 7.1

модель 7.2

модель 7.3

модель 7.4

вертикальный или горизонтальный рисунок слоев древесины:



модель B.1*

модель E.1*

модель H.1*

модель 4.A

модель 4.B

вертикальный рисунок слоев древесины:

* рисунок текстуры согласно направлению интарсий

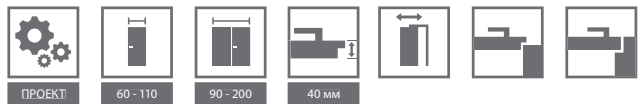

ПАЛИТРА ЦВЕТОВ

Плита Gladstone ★★★★★

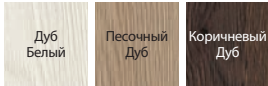

Узнайте о возможности реализации других моделей в Porta KONTRAKT, см. стр. 6.

Gladstone ★★★★★

EXTREME

Класс, параметры которого являются защитой при интенсивной эксплуатации дверей, покрытых этим материалом. Предназначен для мест с большой интенсивностью движения – везде, где ежедневно передвигаются тысячи людей.

РЕКОМЕНДУЕМ!

Поверхность полотна покрыта в высокой степени спрессованной плитой с очень мелкой структурой волокон, и благодаря своей большой плотности, гарантирует высокую устойчивость к ударам, стиранию и царапинам.



ОБЛАСТЬ ПРИМЕНЕНИЯ ДВЕРЕЙ PORTA RESIST:

- Офисы
- Гостиницы и пансионаты
- Общественные здания
- Жилые дома



синхроническая структура Gladstone, подчеркивающая вид натуральной сырой древесины

ТЕХНИЧЕСКАЯ ИНФОРМАЦИЯ

КОНСТРУКЦИЯ ПОЛОТНА

Наполнение полотна – стабилизирующий сотовый вкладыш или ДСП с трубчатыми отверстиями, усиленная внутренней обвязкой из фанеры (вариант при доплате), модели 1.4, 7.4 – сплошная ДСП, 4.В – ДСП с трубчатыми отверстиями.

Рама вместе с наполнителем обшита с двух сторон плитами ХДФ. Торцы полотна оклеены кромочной лентой ABS. Модели с интарсиями дополнены алюминиевыми вставками серебряного цвета шириной 6 мм. Полотна 4.А, 4.В оснащены закаленным стеклом толщиной 8 мм, которое составляет конструкционный элемент полотна.

АКСЕССУАРЫ В ЦЕНЕ ПОЛОТНА

- Две полушарнирные петли standard, доступен также пакет PRIME, см. Доплаты
- Три петли в полотне шириной „100” или „110”
- Замок: под обычный ключ, с блокировкой WC или под вкладыш-патент. Стекло – модели гр. 1 и 7: „шиншилла”, „решетка” прозрачное, закаленное матовое; модели гр. 4: закаленное матовое стекло 8 мм
- Круглая ручка (для передвижных дверей)

ДВЕРНЫЕ КОРОБКИ

Рекомендованные дверные коробки с четвертью:

- Porta SYSTEM стр. 158
- MINIMAX стр. 156
- Металлические стр. 170-175

Рекомендованные дверные коробки без четверти:

- Porta SYSTEM ELEGANCE стр. 160

ПРИМЕЧАНИЯ

- При выборе петель PRIME полотно не оснащено петлями.

- Решетка, вентиляционные отдушины и подготовка под укорачивание недоступны для моделей гр. 4.
- Наполнение ДСП с трубчатыми отверстиями и сплошная ДСП подготовлены к укорачиванию в стандарте.
- Ширина „100” недоступна для модели 1.4, 7.4.
- Ширина „110” доступна только с наполнителем ДСП. Размер остекления – как в „100”.
- Ширина „110” недоступна для модели из гр. 4.
- Постоянный размер стекол в модели 4.А.
- Двустворчатое полотно недоступно с магнитным замком.
- Возможность произвольного сочетания размеров (ширины) полотен в двустворчатых дверях. В случае двустворчатых дверей без четверти необходимо заказывать и активное и пассивное полотна.
- Ширина „80” и „90” в инвестиционной норме (проем 800, 900 мм) доступна в стандарте (касается моделей гр. 1 и 7) – без доплаты.
- При выборе варианта „усиление под автодоводчик” требуется 3 петля.

ДОПЛАТЫ

- ширина полотна „100”, „110”
- наполнение полотна – ДСП с трубчатыми отверстиями
- модели в CPL 0,2 мм – Группа II
- решетка (только группа 1 i 7), вентиляционные отдушины или подрез
- **ПРОМОАКЦИЯ** – пакет PRIME
- подготовка к укорачиванию (максимально на 60 мм) (группа 1)
- усиление под автодоводчик (требуется 3 петля)
- иллюминатор – из нержавеющей стали (модель 1.1, 7.1)
- замок-ручка с боковыми захватами (для передвижных дверей)
- накладки на петли standard (комплект на одну штуку)
- дверная ручка с накладкой

(стр. 180)

Porta FOCUS



Porta FOCUS 4.A, Натуральный Орех (матовый)



Porta FOCUS 4.A, Натуральный Орех (матовый)



модель 2.0



модель 4.A



модель 4.B

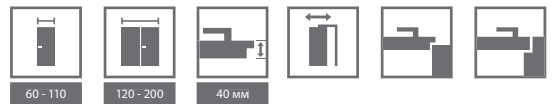

ПАЛИТРА ЦВЕТОВ

Покрытие Portadecor ★★★★★☆

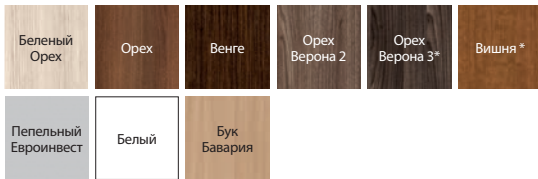

* до исчерпания запасов

Покрытие Portasynchro 3D ★★★★★☆

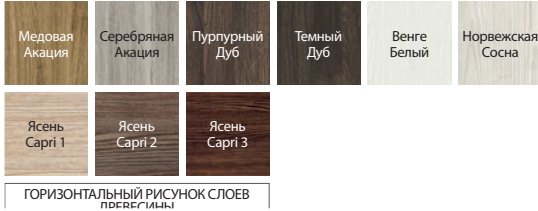

ГОРИЗОНТАЛЬНЫЙ РИСУНОК СЛОЕВ
ПОСРЕДИНЫ

Покрытие Portaperfect 3D ★★★★★☆

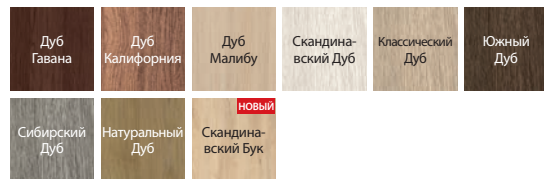

НОВОЕ ПОКРЫТИЕ

Покрытие CPL HQ 0,2 ★★★★★☆



* до исчерпания запасов

** Белый (RAL 9003) доступен в предложении с декабря 2018



Porta FOCUS 4.A, Матовое стекло, Натуральный Орех (матовый)



соединение со стеклом „прямые углы“
полотно без четверти

ТЕХНИЧЕСКАЯ ИНФОРМАЦИЯ

КОНСТРУКЦИЯ ПОЛОТНА

Наполнение полотна – стабилизирующий сотовый вкладыш или ДСП с трубчатыми отверстиями, упрочненная внутренней обвязкой из фанеры (вариант при доплате). Рама вместе с наполнителем обшита с двух сторон плитами ХДФ. Модели с остеклением – с матовым закаленным стеклом толщиной 8 мм, являющимся конструкционным элементом полотна. В покрытии CPL HQ торцы полотна покрыты кромочной лентой ABS.

АКСЕССУАРЫ В ЦЕНЕ ПОЛОТНА

- Две полушарнирные петли standard, доступен также пакет PRIME, см. Доплаты
- Три петли для полотен шириной „100“ или „110“
- Замок: под обычный ключ, с блокировкой WC или под вкладыш-патент
- Закаленное стекло матовое
- Круглая ручка (для передвижных дверей)

ДВЕРНЫЕ КОРОБКИ

Рекомендованные дверные коробки с четвертью:

- Porta SYSTEM стр. 158
- MINIMAX стр. 156
- Металлические стр. 170-175

Рекомендованные дверные коробки без четверти:

- Porta SYSTEM ELEGANCE стр. 160
- LEVEL стр. 162

ПРИМЕЧАНИЯ

- Вентиляционный подрез в остекленных моделях доступен только с матовым стеклом (без узора) и в Польской Норме.
- Наполнение полотна – ДСП с трубчатыми отверстиями и сплошная плита

предусматривает подготовку к укорачиванию в стандарте.

- Ширина „110“ доступна только с наполнителем ДСП.
- Возможность произвольного сочетания размеров (ширины) полотен в двухстворчатых дверях. В случае двухстворчатых дверей без четверти необходимо заказывать и активное и пассивное дверные полотна.
- Модель 4.B без дополнительной оплаты доступна только с наполнением „ДСП с трубчатыми отверстиями“.
- Ширина полотна „110“ недоступна для моделей из группы 4.
- Постоянный размер стекла, только модели из группы 2, модель 4.A.
- Двухстворчатое полотно недоступно с магнитным замком.

ДОПЛАТЫ

- ширина полотна „100“, „110“
- цвета в покрытии CPL 0,2 мм – Группа II
- наполнение полотна – ДСП с трубчатыми отверстиями
- вентиляционные отдушины или подрез
- петли PRIME (только для специально предназначенных дверных коробок)
- замок PRIME с блестящим фронтом (серебряный или золотой)
- третья петля 3D (доплата к цене дверной коробки)
- магнитный замок
- замок-ручка с боковыми захватами (для передвижных дверей)
- накладки на петли standard (комплект на одну ступку)
- дверная ручка с накладкой

(стр. 180)





MADRYT, CORDOBA, TOLEDO



КЛАССИЧЕСКАЯ ЛИНИЯ

CORDOBA полностью остекленное, добор К, Табаско



CORDOBA глухое, Табаско



MADRYT
глухое



MADRYT
малая рамка



MADRYT
полуостекленное



MADRYT
полностью
остекленное



CORDOBA
глухое



CORDOBA
малая рамка



CORDOBA
полуостекленное



CORDOBA
полностью
остекленное
полуостекленное



добор А



добор К



TOLEDO
глухое



TOLEDO
модель 1



TOLEDO
модель 2



TOLEDO
модель 4



TOLEDO
модель 5

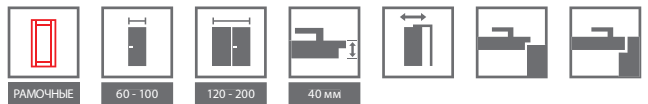

ПАЛИТРА ЦВЕТОВ

Натуральный шпон Дуб ★★★★★☆



Натуральный шпон Дуб Satin ★★★★★☆

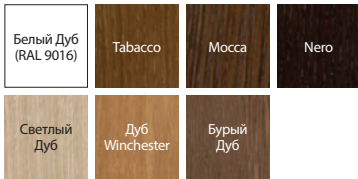

Специфической особенностью натурального покрытия является вероятность появления разницы в рисунке древесины и расцветке. Такая разница не является причиной для рассмотрения рекламации.

MADRYT,
CORDOBA,
TOLEDO

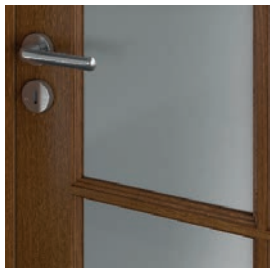

MADRYT
декоративный профиль рамки

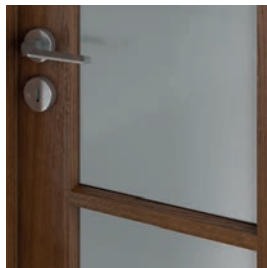

CORDOBA
профиль рамки 20°



CORDOBA
прямой профиль филенки

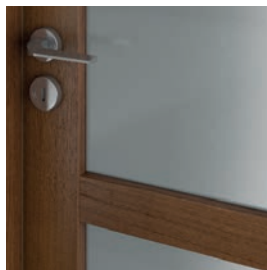

TOLEDO
профиль рамки 20°

ТЕХНИЧЕСКАЯ ИНФОРМАЦИЯ

КОНСТРУКЦИЯ ПОЛОТНА

Конструкция из древесины хвойных пород и плиты МДФ. Полотна отделаны натуральным шпоном. Благодаря примененной технологии, полотно отличается высокими прочностными характеристиками по отношению к деформациям. Поверхность полотна покрыта экологически чистым водным лаком, который затвердевает по технологии UV (полумат). Каркасы полотен Cordoba и Toledo спрофилированы под углом 20°.

АКСЕССУАРЫ В ЦЕНЕ ПОЛОТНА

- Замок с накладкой, серебряный или золотой блестящий: под обычный ключ, с блокировкой WC или под вкладыш-патент
- Стекло „шинилла“ либо матовое закаленное
- Подготовка к укорачиванию полотна максимально на 60 мм. Полотно с вентиляционной щелью – укорачивание до 40 мм.
- Круглая ручка (для передвижных дверей)
- Уплотнитель для фиксации стекла

ДВЕРНЫЕ КОРОБКИ

Рекомендованные дверные коробки с четвертью:

- Porta SYSTEM стр. 158
- MINIMAX стр. 156

Рекомендованные дверные коробки без четверти:

- Porta SYSTEM ELEGANCE стр. 160

ПРИМЕЧАНИЯ

- Двери с четвертью оснащены 3 петлями типа PRIME, без четверти – 2 петлями 3D – петли упакованы вместе с коробкой.
- Полотна доступны также в варианте без лакового покрытия по цене стандартного продукта.
- Вентиляционные отдушины доступны серебряного или золотого цвета 1 ряд.
- Возможность произвольного сочетания полотен разной ширины в двухстворчатых дверях. В случае двухстворчатых дверей без четверти необходимо заказывать и активное и пассивное полотна.
- Двухстворчатое полотно недоступно с магнитным замком.

ДОПЛАТЫ

- размер „100“
- подрез, щель или вентиляционные отдушины
- замок-ручка с боковыми захватами (для передвижных дверей)
- третья петля 3D (доплата к цене коробки)
- магнитный замок
- нащельник для двухстворчатых дверей
- отделка натуральным шпоном Дуб Satin Белый
- дверная ручка с накладкой

(стр. 180)



Natura KONCEPT



Natura KONCEPT C.6, Дуб

РЕКОМЕНДУЕМ!

Традиционная каркасная конструкция - гарантия многолетней прочности.

СОВРЕМЕННАЯ ЛИНИЯ



Natura KONCEPT C.6, Дуб



модель A.0



модель A.3



модель A.9



модель B.0



модель D.0



модель C.0



модель C.2



модель C.4



модель C.6



модель K.0



модель K.1



модель K.2



модель K.3

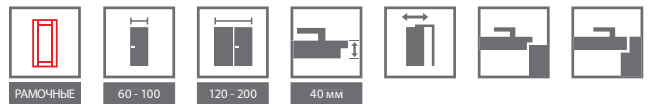

ПАЛИТРА ЦВЕТОВ

Натуральный шпон Select ★★★★★☆



Натуральный шпон Дуб ★★★★★☆



Натуральный шпон Дуб Satin ★★★★★☆



Специфической особенностью натурального покрытия является вероятность появления разницы в рисунке древесины и расцветке. Такая разница не является причиной для рассмотрения рекламации.



интарсии – модель D.0

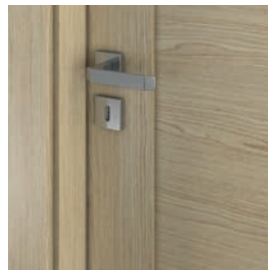

гладкая панель – модель B.0



модель A.9 – матовое стекло



модель A.0 – гладкая панель

ТЕХНИЧЕСКАЯ ИНФОРМАЦИЯ

КОНСТРУКЦИЯ ПОЛОТНА

Конструкция из древесины хвойных пород и плиты МДФ. Полотна отделаны натуральным шпоном. Благодаря примененной технологии, полотно отличается высокими прочностными характеристиками по отношению к деформациям. Модель D.0 – алюминиевые интарсии серебряного цвета шириной 6 мм. Поверхность полотна покрыта экологически чистым водным лаком, который затвердевает по технологии UV (полумат).

АКСЕССУАРЫ В ЦЕНЕ ПОЛОТНА

- Замок с накладкой, серебряный или золотой блестящий: под обычный ключ, с блокировкой WC или под вкладыш-патент
- Закаленное матовое стекло
- Подготовка к укорачиванию полотна максимально на 60 мм
- Круглая ручка (для передвижных дверей)

ДВЕРНЫЕ КОРОБКИ

Рекомендованные дверные коробки с четвертью:

- Porta SYSTEM стр. 158
- MINIMAX стр. 156

Рекомендованные дверные коробки без четверти:

- Porta SYSTEM ELEGANCE стр. 160

ПРИМЕЧАНИЯ

- Двери с четвертью оснащены 3 петлями типа PRIME, без четверти – 2 петлями 3D – петли упакованы вместе с коробкой.
- Вентиляционные отдушины доступны серебряного или золотого цвета 1 ряд.
- Возможность произвольного сочетания полотен разной ширины в двухстворчатых дверях. В случае двухстворчатых дверей без четверти необходимо заказывать и активное и пассивное полотна.
- Двухстворчатое полотно недоступно с магнитным замком.

ДОПЛАТЫ

- размер „100“
- вентиляционные отдушины или вентиляционный подрез
- замок-ручка с боковыми захватами (для передвижных дверей)
- третья петля 3D (доплата к цене коробки)
- магнитный замок
- отделка натуральным шпоном Дуб Satin Белый
- дверная ручка с накладкой

(стр. 180)



Natura SPACE



СОВРЕМЕННАЯ ЛИНИЯ

Natura SPACE G.1, Темный Орех



Natura SPACE F.1, Темный Орех



модель F.0



модель F.1



модель G.0



модель G.1



модель H.1

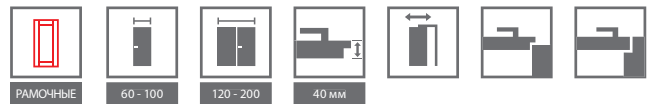

ПАЛИТРА ЦВЕТОВ

Натуральный шпон Select ★★★★★☆

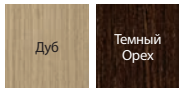

Натуральный шпон Дуб ★★★★★☆



Натуральный шпон Дуб Satin ★★★★★☆



Специфической особенностью натурального покрытия является вероятность появления разницы в рисунке древесины и расцветке. Такая разница не является причиной для рассмотрения рекламации.

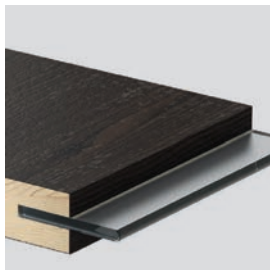

край „прямые углы“

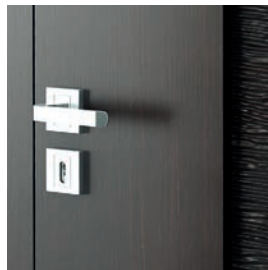

рельеф Ратан

ТЕХНИЧЕСКАЯ ИНФОРМАЦИЯ

КОНСТРУКЦИЯ ПОЛОТНА

Конструкция из древесины хвойных пород. В зависимости от модели, полотно выполняются из брусков внутренней обвязки, покрытых натуральным шпоном или из элементов рельефной плиты (модель „Ратан“). Благодаря примененной технологии, полотно отличается высокими прочностными характеристиками по отношению к деформациям. Поверхность полотна покрыта экологически чистым водным лаком, который затвердевает по технологии UV (полумат).

АКСЕССУАРЫ В ЦЕНЕ ПОЛОТНА

- Замок с накладкой, серебряный или золотой блестящий: под обычный ключ, с блокировкой WC или под вкладыш-патент
- Закаленное матовое стекло толщиной 8 мм
- Подготовка к укорачиванию полотна максимально на 60 мм (касается только моделей F.0, G.0)
- Круглая ручка (для передвижных дверей)

ДВЕРНЫЕ КОРОБКИ

Рекомендованные дверные коробки с четвертью:

- Porta SYSTEM стр. 158
- MINIMAX стр. 156
- СТАЛЬНЫЕ стр. 170-170

Рекомендованные дверные коробки без четверти:

- Porta SYSTEM ELEGANCE стр. 160

ПРИМЕЧАНИЯ

- Двери с четвертью оснащены 3 петлями типа PRIME, без четверти – 2 петлями 3D – петли упакованы вместе с коробкой.
- Вентиляционные отдушины доступны серебряного или золотого цвета 1 ряд.
- Вентиляционный подрез доступен только в моделях F.0, G.0.
- Возможность произвольного сочетания полотен разной ширины в двухстворчатых дверях. В случае двухстворчатых дверей без четверти необходимо заказывать и активное и пассивное полотна.
- Двухстворчатое полотно недоступно с магнитным замком.

ДОПЛАТЫ

- размер „100“
- вентиляционные отдушины или вентиляционный подрез
- замок-ручка с боковыми захватами (для передвижных дверей)
- третья петля 3D (доплата к цене коробки)
- магнитный замок
- отделка натуральным шпоном Дуб Satin Белый
- дверная ручка с накладкой

(стр. 180)



Natura GRANDE



Natura GRANDE A.1, Дуб



Natura GRANDE A.0, Дуб



модель A.0



модель A.1



модель B.0



модель B.1



модель B.3



модель C.0



модель C.1



модель D.0



модель D.1

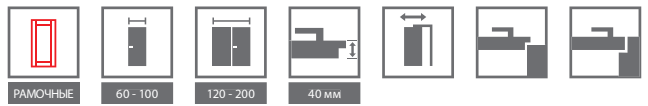

ПАЛИТРА ЦВЕТОВ

Натуральный шпон Select ★★★★★☆



Натуральный шпон Дуб ★★★★★☆



Натуральный шпон Дуб Satin ★★★★★☆



Специфической особенностью натурального покрытия является вероятность появления разницы в рисунке древесины и расцветке. Такая разница не является причиной для рассмотрения рекламации.



двери с остеклением



гладкая панель

ТЕХНИЧЕСКАЯ ИНФОРМАЦИЯ

КОНСТРУКЦИЯ ПОЛОТНА

Рамочно-филенчатая конструкция. Полотна отделаны натуральным шпоном. Поверхность полотна покрыта экологически чистым водным лаком, который затвердевает по технологии UV (полумат).

АКСЕССУАРЫ В ЦЕНЕ ПОЛОТНА

- Замок с накладкой, серебряный или золотой блестящий: под обычный ключ, с блокировкой WC или под вкладыш-патент
- Закаленное матовое стекло
- Подготовка к укорачиванию полотна максимально на 60 мм
- Круглая ручка (для передвижных дверей)

ДВЕРНЫЕ КОРОБКИ

Рекомендованные дверные коробки с четвертью:

- Porta SYSTEM стр. 158
- MINIMAX стр. 156

Рекомендованные дверные коробки без четверти:

- Porta SYSTEM ELEGANCE стр. 160

ПРИМЕЧАНИЯ

- Возможность произвольного сочетания полотен разной ширины в двустворчатых дверях.
- Двери с четвертью оснащены 3 петлями типа PRIME, без четверти – 2 петлями 3D – петли упакованы вместе с коробкой.
- Двустворчатое полотно недоступно с магнитным замком.

ДОПЛАТЫ

- размер „100”
- вентиляционный подрез
- третья петля 3D (доплата к цене коробки)
- магнитный замок
- замок-ручка с боковыми захватами (для передвижных дверей)
- отделка натуральным шпоном Дуб Satin Белый
- дверная ручка с накладкой

(стр. 180)



Natura CLASSIC



Natura CLASSIC 1.1, Дуб 1, „цветок“ (исполнение Porta KONTRAKT см. стр. 6)

РЕКОМЕНДУЕМ!

Применение ДСП с трубчатыми отверстиями обеспечивает большую шумоизоляцию помещения.

ИНВЕСТИЦИОННАЯ ЛИНИЯ



Natura CLASSIC 1.1, Дуб 1, „цветок“

ВЫСОТА 220

вертикальный рисунок слоев древесины:



модель 1.1



модель 1.1



модель 1.2



модель 1.3



модель 1.4



модель 5.1



модель 5.2



модель 5.3



модель 5.4



модель 5.5

горизонтальный рисунок слоев древесины:



модель 7.1



модель 7.2



модель 7.3



модель 7.4

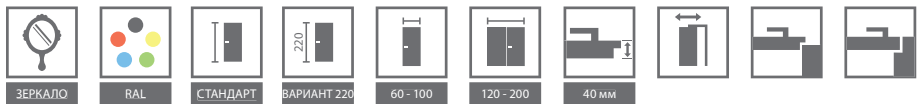

ПАЛИТРА ЦВЕТОВ

Натуральный шпон Select ★★★★★☆



Натуральный шпон Дуб ★★★★★☆



Натуральный шпон Ясень ★★★★★☆



Покрытие Ясень доступно для моделей из группы Spruce „цветок“.

Натуральный шпон Орех ★★★★★☆



Покрытие Орех доступно для моделей из группы Spruce „цветок“.

Натуральный шпон Дуб Satin ★★★★★☆

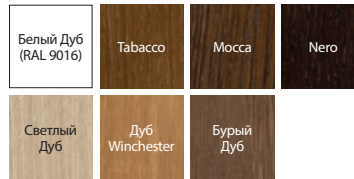

Подберите цвет согласно индивидуальным потребностям и сделайте запрос с помощью Porta KONTRAKT. Подробнее о нестандартных заказах, см. стр. 6.

Специфической особенностью натурального покрытия является вероятность появления разницы в рисунке древесины и расцветке. Такая разница не является причиной для рассмотрения рекламации.



горизонтальный рисунок слоев древесины: группа 7



изящная рамка группа 5

ТЕХНИЧЕСКАЯ ИНФОРМАЦИЯ

КОНСТРУКЦИЯ ПОЛОТНА

Наполнение полотна - стабилизирующее, упрочненное внутренней обвязкой из фанеры. Рама с наполнителем обшита с двух сторон плитами, оклеенными натуральным шпоном. Поверхность полотна покрыта экологически чистым водным лаком, который затвердевает по технологии UV (полумат). Наполнение ДСП с трубчатыми отверстиями - при дополнительной оплате.

АКСЕССУАРЫ В ЦЕНЕ ПОЛОТНА

- Замок с накладкой, серебряный или золотой блестящий: под обычный ключ, с блокировкой WC или под вкладыш-патент
- Стекло „шинилла“ либо матовое закаленное
- Подготовка к укорачиванию полотна максимально на 60 мм
- Круглая ручка (для передвижных дверей)

ДВЕРНЫЕ КОРОБКИ

Рекомендованные дверные коробки с четвертью:

- Porta SYSTEM стр. 158
- MINIMAX стр. 156
- СТАЛЬНЫЕ стр. 170-170

Рекомендованные дверные коробки без четверти:

- Porta SYSTEM ELEGANCE стр. 160

ПРИМЕЧАНИЯ

- Двери с четвертью оснащены 3 петлями типа PRIME, без четверти – 2 петлями 3D – петли упакованы вместе с коробкой.

- Высота 220 см – доступна для моделей 1.1 и 7.1 в варианте без четверти.
- Размер „100“ недоступен для модели 1.3.
- Полотна также доступны в нелакированном варианте по цене стандартного продукта.
- Вентиляционные отдушины доступны серебряного или золотого цвета 1 ряд.
- Возможность произвольного сочетания полотен разной ширины в двухстворчатых дверях. В случае двухстворчатых дверей без четверти необходимо заказывать и активное и пассивное полотна.
- Двухстворчатое полотно недоступно с магнитным замком.

ДОПЛАТЫ

- размер „100“
- высота полотна 220 см
- вентиляционный подрез, вентиляционные отдушины 1 ряд – вентиляционные
- отдушины 2 ряда (только для моделей 1.1, 1.2, 1.3)
- иллюминатор – из нержавеющей стали (только в моделях 1.1 и 7.1)
- третья петля 3D (доплата к цене коробки)
- магнитный замок
- замок-ручка с боковыми захватами (для передвижных дверей)
- зеркало на одну сторону
- зеркало на две стороны
- наполнение ДСП с трубчатыми отверстиями
- отделка натуральным шпоном Дуб Satin Белый
- дверная ручка с накладкой

(стр. 180)



Natura LINE



ИНВЕСТИЦИОННАЯ ЛИНИЯ

Natura LINE E.2, Mocca

ВЫСОТА 220



Natura LINE F.1, Mocca



модель F.1



модель F.1



модель A.1



модель B.1

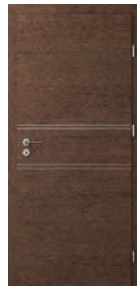

модель C.2

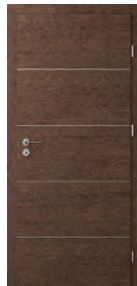

модель E.2

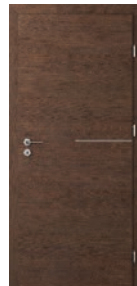

модель G.1

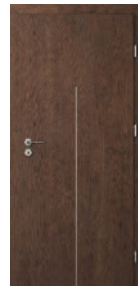

модель H.1

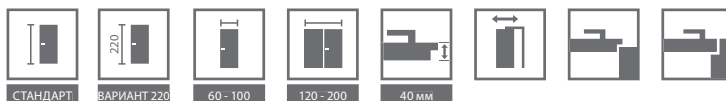

ПАЛИТРА ЦВЕТОВ

Натуральный шпон Select ★★★★★☆



Натуральный шпон Дуб ★★★★★☆



Натуральный шпон Дуб Satin ★★★★★☆

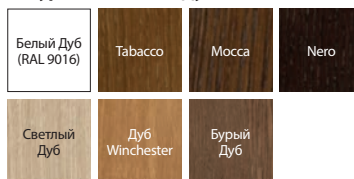

Специфической особенностью натурального покрытия является вероятность появления разницы в рисунке древесины и расцветке. Такая разница не является причиной для рассмотрения рекламации.

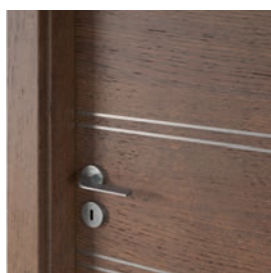

серебрянная интарсия



серебрянная интарсия

ТЕХНИЧЕСКАЯ ИНФОРМАЦИЯ

КОНСТРУКЦИЯ ПОЛОТНА

Наполнение полотна - стабилизирующее, упрочненное внутренней обвязкой из фанеры. Рама с наполнителем обшита с двух сторон плитами, оклеенными натуральным шпоном. Полотна дополнены алюминиевыми интарсиями серебряного цвета шириной 6 мм. Поверхность полотна покрыта экологически чистым водным лаком, который затвердевает по технологии UV (полумат). Наполнение ДСП с трубчатыми отверстиями - при дополнительной оплате.

АКСЕССУАРЫ В ЦЕНЕ ПОЛОТНА

- Замок с накладкой, серебряный или золотой блестящий: под обычный ключ, с блокировкой WC или под вкладыш-патент
- Подготовка к укорачиванию полотна максимально на 60 мм
- Круглая ручка (для передвижных дверей)

ДВЕРНЫЕ КОРОБКИ

Рекомендованные дверные коробки с четвертью:

- Porta SYSTEM стр. 158
- MINIMAX стр. 156
- СТАЛЬНЫЕ стр. 170-170

Рекомендованные дверные коробки без четверти:

- Porta SYSTEM ELEGANCE стр. 160

ПРИМЕЧАНИЯ

- Двери с четвертью оснащены 3 петлями типа PRIME, без четверти – 2 петлями 3D – петли упакованы вместе с коробкой.
- **Высота 220 см – доступна для всех моделей в варианте без четверти.**
- Вентиляционные отдушины доступны серебряного или золотого цвета 1 или 2 ряда.
- Возможность произвольного сочетания полотен разной ширины в двухстворчатых дверях. В случае двухстворчатых дверей без четверти необходимо заказывать и активное и пассивное полотна.
- Двухстворчатое полотно недоступно с магнитным замком.

ДОПЛАТЫ

- размер „100”
- высота полотна 220 см
- вентиляционные отдушины или вентиляционный подрез
- замок-ручка с боковыми захватами (для передвижных дверей)
- третья петля 3D (доплата к цене коробки)
- магнитный замок
- наполнение ДСП с трубчатыми отверстиями
- отделка натуральным шпоном Дуб Satin Белый
- дверная ручка с накладкой

(стр. 180)



Natura IMPRESS



ИНВЕСТИЦИОННАЯ ЛИНИЯ

Natura IMPRESS 7, Бурый Дуб



Natura IMPRESS 4, Бурый Дуб



модель 1



модель 3



модель 4



модель 7



модель 8



модель 9

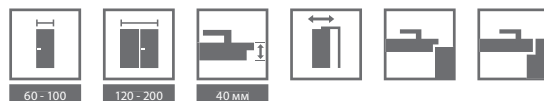

ПАЛИТРА ЦВЕТОВ

Натуральный шпон Select ★★★★★☆



Натуральный шпон Дуб ★★★★★☆



Натуральный шпон Дуб Satin ★★★★★☆

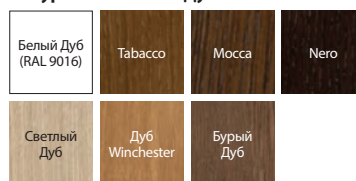

Специфической особенностью натурального покрытия является вероятность появления разницы в рисунке древесины и расцветке. Такая разница не является причиной для рассмотрения рекламации.

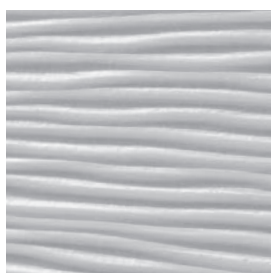

рельеф Ратан

ТЕХНИЧЕСКАЯ ИНФОРМАЦИЯ

КОНСТРУКЦИЯ ПОЛОТНА

Наполнение полотна – ДСП с трубчатыми отверстиями, упрочненное внутренней обвязкой. Рама с наполнителем обшита с двух сторон плитами, оклеенными натуральным шпоном. Поверхность полотна содержит элемент структуры „рельеф”. Поверхность полотна покрыта экологически чистым водным лаком, который затвердевает по технологии UV (полумат).

АКСЕССУАРЫ В ЦЕНЕ ПОЛОТНА

- Замок с накладкой, серебряный или золотой блестящий: под обычный ключ, с блокировкой WC или под вкладыш-патент
- Подготовка к укорачиванию полотна максимально на 60 мм (только в моделях: 1, 3, 4).
- Закаленное матовое стекло толщиной 8 мм

ДВЕРНЫЕ КОРОБКИ

Рекомендованные дверные коробки с четвертью:

- Porta SYSTEM стр. 158
- MINIMAX стр. 156
- СТАЛЬНЫЕ стр. 170-170

Рекомендованные дверные коробки без четверти:

- Porta SYSTEM ELEGANCE стр. 160

ПРИМЕЧАНИЯ

- Двери с четвертью оснащены 3 петлями типа PRIME, без четверти – 2 петлями 3D – петли упакованы вместе с коробкой.
- Вентиляционные отдушины доступны серебряного или золотого цвета 1 ряд.
- Возможность произвольного сочетания полотен разной ширины в двухстворчатых дверях. В случае двухстворчатых дверей без четверти необходимо заказывать и активное и пассивное полотна.
- Двухстворчатое полотно недоступно с магнитным замком.

ДОПЛАТЫ

- размер „100”
- вентиляционные отдушины или вентиляционный подрез (не касается остекленных моделей)
- магнитный замок
- третья петля 3D (доплата к цене коробки)
- отделка натуральным шпоном Дуб Satin Белый
- дверная ручка с накладкой

(стр. 180)



Villadora RETRO



ЛИНИЯ PREMIUM

Villadora RETRO, Residence 0, Модуль RETRO, Белый Дуб (RAL 9016)



Villadora RETRO Residence 0, Белый Дуб (RAL 9016)



Capital 0



Capital 1



Residence 0



Residence 2



Delarte 0



Delarte 1



Delarte 2



Delarte 3



Empire 0



Empire 1

ПАЛИТРА ЦВЕТОВ

Натуральный шпон Дуб Satin ★★★★★☆

Белый Дуб
(RAL 9016)

Специфической особенностью натурального покрытия является вероятность появления разницы в рисунке древесины и расцветке. Такая разница не является причиной для рассмотрения рекламации.



рамка по периметру филенки



декоративное стекло Villadora A



декоративное стекло Villadora B

ТЕХНИЧЕСКАЯ ИНФОРМАЦИЯ

КОНСТРУКЦИЯ ПОЛОТНА

Полотно рамочно-филенчатое. Рама выполнена из высококачественной клееной фанеры древесины хвойных пород и древесноволокнистых плит МДФ, оклеенных натуральным дубовым шпоном а, также из специально подобранного остекления – закаленного матового стекла. Полотно дополнительно украшает рамка, изготовленная из цельного дуба. Поверхность полотна покрыта экологически чистым водным лаком, который затвердевает по технологии UV (полумат).

АКСЕССУАРЫ В ЦЕНЕ ПОЛОТНА

- Замок с накладкой, серебряный или золотой блестящий: под обычный ключ, с блокировкой WC или под вкладыш-патент
- Матовое гладкое стекло, модель А и В (вариант доступен в моделях: Empire, Capital, Delarte)
- Подготовка к укорачиванию полотна максимально на 60 мм

ДВЕРНЫЕ КОРОБКИ

Рекомендованная дверная коробка с четвертью:

- Villadora RETRO стр. 166

ПРИМЕЧАНИЯ

- Двери оснащены 3 шт. петель золотого цвета – упакованы вместе с коробкой.
- Возможность покупки декоративных накладок на петли в цвете золотой блестящий, старое золото, серебряный блестящий – см. ДОПЛАТЫ.
- Возможность произвольного сочетания полотен разной ширины в двустворчатых дверях.
- Двустворчатое полотно недоступно с магнитным замком.

ДОПЛАТЫ

- вентиляционные отдушины 1 ряд
- магнитный замок
- вентиляционный подрез, вентиляционная щель
- дверная ручка с накладкой
- накладки на петли Villadora

(стр. 180)
(стр. 158)



Villadora MODERN



ЛИНИЯ PREMIUM

Villadora MODERN, Space S01, Opex

ВЫСОТА 220

горизонтальный рисунок слоев древесины:



Sand



Sand



Sand S01



Sand S02



Sand S03

вертикальный рисунок слоев древесины:



Space



Space S01



Space S02



Space S03



Line



Ethno



Villadora MODERN, Space S01, Opex

Подробнее на www.porta.com.pl/dm/villadora.pdf

ПАЛИТРА ЦВЕТОВ

Натуральный шпон Select ★★★★★☆



Натуральный шпон Дуб ★★★★★☆



Натуральный шпон Ясень ★★★★★☆



Покрытие Ясень доступно для моделей из группы Spruce, «цветок».

Натуральный шпон Орех ★★★★★☆



Покрытие Орех доступно для моделей из группы Spruce, «цветок».

Натуральный шпон Дуб Satin ★★★★★☆

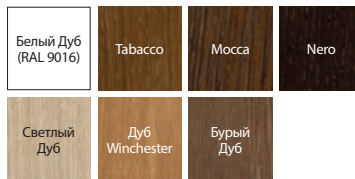

Специфической особенностью натурального покрытия является вероятность появления разницы в рисунке древесины и расцветке. Такая разница не является причиной для рассмотрения рекламации.

К Возможность реализации нестандартной высоты через Porta KONTRAKT, см. стр. 6.

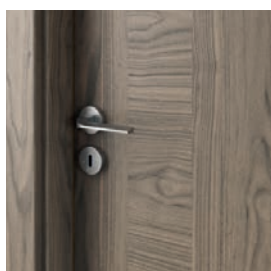

текстура слоев в модели Line

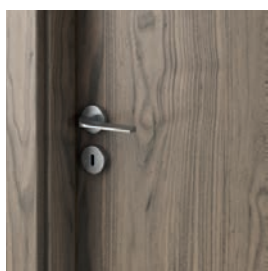

текстура слоев в модели Ethno

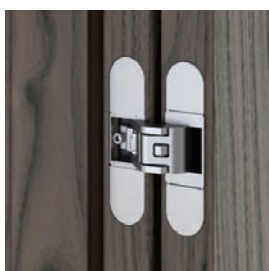

новая скрытая петля 3D

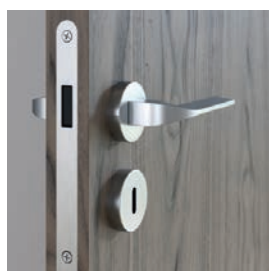

безопасный магнитный замок

ТЕХНИЧЕСКАЯ ИНФОРМАЦИЯ

КОНСТРУКЦИЯ ПОЛОТНА

Рама изготовлена из высококачественной древесины, клееной фанеры, ДСП с трубчатыми отверстиями. Рама с наполнителем обшита с двух сторон плитами, отделанными древоподобным материалом в покрытии натуральным шпоном. Стекло толщиной 8 мм. Поверхность полотна покрыта экологически чистым водным лаком, который затвердевает по технологии UV (полумат).

АКСЕССУАРЫ В ЦЕНЕ ПОЛОТНА

- Замок с накладкой, серебряный или золотой блестящий: под обычный ключ, с блокировкой WC или под вкладыш-патент
- Замок обычный или магнитный
- Стекло молочное, бесцветное

ДВЕРНЫЕ КОРОБКИ

Рекомендованная дверная коробка с четвертью:

- Villadora MODERN стр. 166

ПРИМЕЧАНИЯ

- Двери оснащены 3 шт. петель 3D – упакованы вместе с коробкой.
- Возможность произвольного сочетания полотен разной ширины в двустворчатых дверях.
- Двустворчатое полотно недоступно с магнитным замком.

ДОПЛАТЫ

- вентиляционные отдушины 1 ряд
- вентиляционный подрез 12 мм (вариант)
- магнитный замок (вариант)
- отделка натуральным шпоном Дуб Satin Белый
- высота полотна 220 см
- дверная ручка с накладкой

(стр. 180)



СКЛАДНЫЕ, РАЗДВИЖНЫЕ ДВЕРИ

Porta ALFA, BETA

Раздвижная система PORTA, ALU

Раздвижная система КОМПАКТ, METAL

Предложение раздвижных дверей и раздвижных систем марки Porta позволяет идеально подобрать двери к помещениям, для которых необходимо специальное решение. В раздвижных системах марки Porta Вы можете выбрать двери из любой коллекции, которые Вам понравятся.

Складные двери



ALFA, BETA, Дуб Милано 1

ALFA



СПОСОБ ОТКРЫВАНИЯ ДВЕРИ (вид сверху)

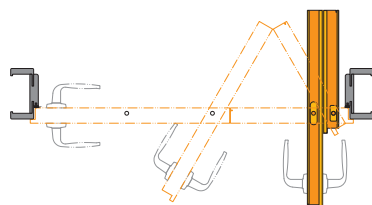

Правые двери

ПОЛОТНО С ЧЕТВЕРТЬЮ

Полный комплект состоит из:

- направляющего механизма (доплата к комплекту)
- полотна, состоящего из 2-х элементов
- дверной коробки Porta SYSTEM (модифицированной)

BETA



СПОСОБ ОТКРЫВАНИЯ ДВЕРИ* (вид сверху)

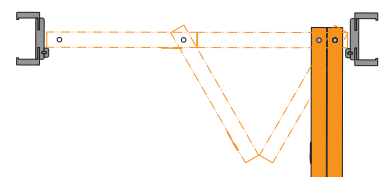

Правые двери

ПОЛОТНО БЕЗ ЧЕТВЕРТИ

Полный комплект состоит из:

- направляющего механизма (в цене коробки)
- полотна, состоящего из 2-х элементов
- дверной коробки Porta SYSTEM (модифицированной)

*ВНИМАНИЕ: Специфика фурнитуры при полном открывании полотен незначительно сужает световой проем (около 10 см).



ПАЛИТРА ЦВЕТОВ

Лак Standard ★★★★★☆



Покрытие Portadecor ★★★★★☆

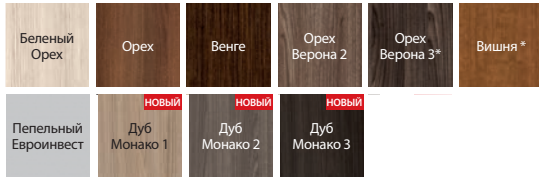

* до исчерпания запасов

Покрытие Portasynchro 3D ★★★★★☆

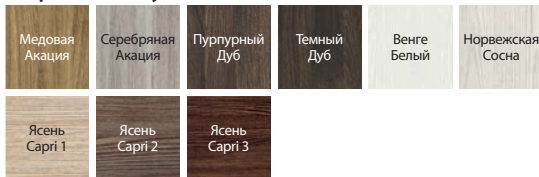

ГОРИЗОНТАЛЬНЫЙ РИСУНОК СЛОЕВ ДРЕВЕСИНЫ

Покрытие Portaperfect 3D ★★★★★☆

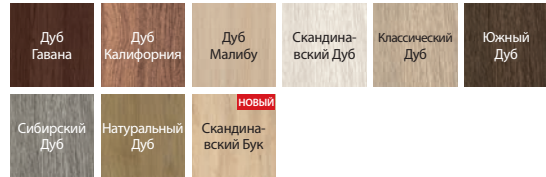

НОВОЕ ПОКРЫТИЕ

Покрытие CPL HQ 0,2 ★★★★★☆



* до исчерпания запасов

** Белый (RAL 9003) доступен в предложении с декабря 2018

ALFA, BETA



способ открывания | складывания полотна ALFA



способ открывания | складывания полотна BETA

ТЕХНИЧЕСКАЯ ИНФОРМАЦИЯ

КОНСТРУКЦИЯ ПОЛОТНА

Наполнение полотна – стабилизирующий сотовый вкладыш или ДСП с трубчатыми отверстиями упрочнённая внутренней обвязкой из фанеры (вариант при дополнительной оплате).

ALFA – это двери, состоящие из двух асимметричных элементов с классическим замком в полотне и ответной планкой замка в профиле дверной коробки.

BETA – это двери, состоящие из двух элементов, разделённых симметрично, без замка.

АКСЕССУАРЫ В ЦЕНЕ

- Направляющий механизм
- Уплотнитель
- Три скрытые петли серебряного цвета
- Замок: под обычный ключ, с блокировкой WC или под вкладыш-патент (ALFA)
- Ответная планка замка (ALFA)
- Круглая ручка (BETA)

ДВЕРНЫЕ КОРОБКИ

- Дверная коробка Porta SYSTEM модифицированная, диапазон ширины от В до К стр. 158.

ПРИМЕЧАНИЯ

- Размер „100“ недоступен в системе BETA.

ДОПЛАТЫ

- размер „100“ недоступен в системе BETA, размер „100“ (только ALFA)
- наполнение ДСП с трубчатыми отверстиями
- полотно: цвета в покрытии CPL 0,2 мм – Группа II
- коробка: цвета в покрытии CPL 0,2 мм – Группа II
- вентиляционные отдушины или вентиляционный подрез
- цена направляющей системы Alfa (доплата к комплекту)
- направляющая система Beta включена в цену дверной коробки
- дверная ручка с накладкой

(стр. 180)

Раздвижная система



Раздвижная система PORTA, Porta КОНЦЕПТ А.9, Венге Белый

НАСТЕННЫЕ РАЗДВИЖНЫЕ СИСТЕМЫ

PORTA



Полный комплект состоит из:

- настенной системы
- полотна* (вариант исполнения „сдвижное“)
- дверной коробки (вариант исполнения „туннель“)

* не входит в стоимость

ALU



Полный комплект состоит из:

- настенной системы
- полотна (вариант исполнения „сдвижное“)
- дверной коробки (вариант исполнения „туннель“)



60 - 100

ПАЛИТРА ЦВЕТОВ

Portadecor
Portasynchro 3D



Portadur
Покрытие Premium
Натуральный шпон Select
Натуральный шпон Дуб
Натуральный шпон Дуб Satin



Portaperfect 3D
CPL HQ
Gladstone



Образцы цветов см. стр. 200 – 207.

ТЕХНИЧЕСКАЯ ИНФОРМАЦИЯ

КОНСТРУКЦИЯ РАЗДВИЖНОЙ СИСТЕМЫ PORTA

Предлагаемая система состоит из профильной направляющей с роликами (каретками), декоративной накладки, закрывающей роликовый механизм и ограничительной балки. Декоративная накладка и ограничительная балка сделаны из плит ДСП и МДФ. Натуральное покрытие (шпон) отделано полуматовым лаком.

АКСЕССУАРЫ В ЦЕНЕ СИСТЕМЫ

- Профильная направляющая с роликами
- Ответная планка замка
- Самоклеющийся щеточный уплотнитель
- Элемент, направляющий и стабилизирующий полотно по вертикали, крепящийся к полу

ДВЕРНЫЕ КОРОБКИ

- Коробка Porta SYSTEM в варианте исполнения „туннель“ стр. 158.
- Параметры см. стр. 191, Таблица 7.

ПРИМЕЧАНИЯ

- **Комплект универсален с точки зрения направления движения полотна. Направление движения полотна можно изменить путем привинчивания ограничительной балки с левой или правой стороны туннеля Porta SYSTEM.**

ДОПЛАТЫ

- цвета в покрытии CPL 0,2 мм – Группа II
- отделка натуральным шпоном Дуб Satin Белый

КОНСТРУКЦИЯ РАЗДВИЖНОЙ СИСТЕМЫ ALU

Предлагаемая система состоит из направляющего рельса и профиля, поддерживающего полотно. Оба элемента выполнены из эстетичного алюминия.

АКСЕССУАРЫ В ЦЕНЕ СИСТЕМЫ

- Элемент, направляющий и стабилизирующий полотно по вертикали, крепящийся к полу

ДВЕРНЫЕ КОРОБКИ

- Коробка Porta SYSTEM в варианте исполнения „туннель“, Параметры см. стр. 191, Таблица 7.

ПРИМЕЧАНИЯ

- Комплект универсален с точки зрения направления движения полотна.
- Для правильной комплектации с коробкой „туннель“ и полотном, необходимо заказать полотно на один размер больше, например для системы „туннель“ шириной „70“ -> полотно „80“, для „80“ -> „90“, для „150“ -> 2х „80“, для „170“ -> 2х „90“ и т.д.
- Недоступно с замком с крючком.

Раздвижная система



Раздвижная система КОМПАКТ, Porta KONSEPT A.9, Скандинавский Дуб

ВНУТРИСТЕННАЯ РАЗДВИЖНАЯ СИСТЕМА

КОМПАКТ

СПОСОБ ОТКРЫВАНИЯ ДВЕРИ (вид сверху)

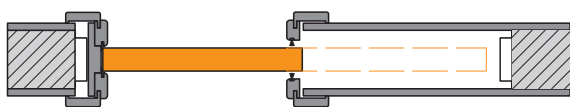

Незаметная конструкция для встраивания в гипсовую стену позволяет установить двери там, где концепция интерьера или ограниченная площадь не позволяют применять традиционные распашные двери.

Полный комплект раздвижной системы - скрытый состоит из:

- конструктивной кассеты
- полотна (вариант исполнения „сдвижное“)
- дверной коробки

* не входит в стоимость

НАСТЕННАЯ РАЗДВИЖНАЯ СИСТЕМА

METAL

СПОСОБ ОТКРЫВАНИЯ ДВЕРИ (вид сверху)

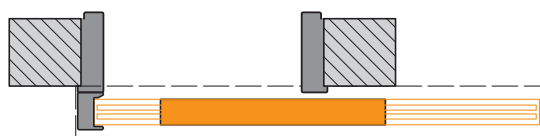

Металлическая система для раздвижных дверей предназначена для взаимодействия со всеми межкомнатными дверными полотнами (в варианте исполнения „раздвижные“) - везде, где концепция дизайна либо ограниченное пространство не позволяют применять распашные двери.

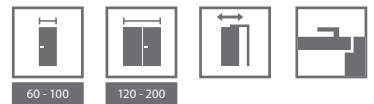

ПАЛИТРА ЦВЕТОВ

Portadecor ★★★
Portasynchro 3D

Portadur ★★★★★
Покрытие Premium
Натуральный шпон Select
Натуральный шпон Дуб
Натуральный шпон Дуб Satin

Portaperfect 3D ★★★★★
CPL HQ
Gladstone

Образцы цветов см. стр. 200 – 207.



замок с крючком



конструкционная кассета



настенная раздвижная система METAL

ВНИМАНИЕ! Система КОМПАКТ и METAL можно применять к любому полотну из коллекции Porta в варианте „передвижное“.

КОМПАКТ,
METAL

ТЕХНИЧЕСКАЯ ИНФОРМАЦИЯ

КОНСТРУКЦИЯ СИСТЕМЫ КОМПАКТ

Предлагаемая система состоит из внутристенной металлической оцинкованной конструкционной кассеты, профильной направляющей с роликами (каретками), дверной коробки из плит ДСП и МДФ.

АКСЕССУАРЫ В ЦЕНЕ КОМПЛЕКТА

- Конструкционная кассета
- Профильная направляющая с роликами и элементом, направляющим полотно, крепящимся к полу
- Ответная планка замка
- Щеточный пылезадерживающий уплотнитель
- Дверная коробка

ДВЕРНЫЕ КОРОБКИ

- Специально предназначенная коробка КОМПАКТ, Параметры см. стр. 191, Таблица 7.

ПРИМЕЧАНИЯ

- Систему можно монтировать в гипсокартонную стенку толщиной 125 мм.

ДОПЛАТЫ

- система синхронизации закрытия полотен в двустворчатых дверях
- цвета в покрытии CPL 0,2 мм – Группа II
- отделка натуральным шпоном Дуб Satin Белый

КОНСТРУКЦИЯ МЕТАЛЛИЧЕСКОЙ СИСТЕМЫ

Система состоит из дверной коробки Угловой Большой (вариант „туннель“: то есть без петель, замочного отверстия и вреза для уплотнителя), пристраиваемой к стене толщиной 100 мм, направляющей с роликами и декоративной накладкой, маскирующей направляющую с роликами, а также ограничительной балки. Все элементы сделаны из оцинкованного стального листа и поставляются в картонной упаковке на место осуществления самостоятельной сборки.

АКСЕССУАРЫ В ЦЕНЕ КОМПЛЕКТА

- Самоклеющийся щеточный уплотнитель
- Элемент, направляющий и стабилизирующий полотно по вертикали, крепящийся к полу.

ДВЕРНЫЕ КОРОБКИ

- Металлическая/стальная коробка в варианте исполнения „туннель“, „60“, „70“, „80“, „90“, „100“. Параметры см. стр. 197, Таблица 7.
- Универсальный комплект (без левой или правой стороны), изготавливается в варианте установки на готовом основании (полу) – уровень „0“.
- Направление движения полотна можно изменить путем привинчивания ограничительной балки с левой или правой стороны дверной коробки.



ТЕХНИЧЕСКИЕ ДВЕРИ

Звукоизоляционные 27 дБ, 32 дБ

Porta SILENCE 37 дБ, EI 30

Звукоизоляционные 42 дБ

Противопожарные EI 30, EI 60

ENDURO

AQUA

Более подробная информация
находится в ИНВЕСТИЦИОННОМ КАТАЛОГЕ
porta.com.pl/do-pobrania



ПРОДУКТЫ
PORTA STEEL



В разделе технических дверей представляем
Вам продукты, хорошо известные на инвестициях.
В предложении находятся как звукоизоляционные и
технические, так и противопожарные двери.

Звукоизоляционные 27 дБ, 32 дБ



Звукоизоляционные 32 дБ, Белый

Звукоизоляция:

Rw=31 дБ*

Rw=35 дБ*

все доступные модели см. стр. 122



Модель Глухие, Белый

Комплект составляет:

- полотно
- дверная коробка

■ ДВЕРИ ИМЕЮТ КЛАСС ЗВУКОИЗОЛЯЦИИ:

- Rw=27 дБ (27–31 дБ)
- Rw=32 дБ (32–36 дБ)



замок под вкладыш-патент



Автоматический пороговый уплотнитель в полотне



полушарнирная петля 27 дБ

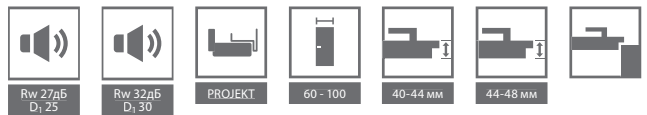

ПАЛИТРА ЦВЕТОВ

Натуральный шпон Select ★★★★★
 Натуральный шпон Дуб, Ясень, Орех
 Натуральный шпон Дуб Satin
 Покрытие ПВХ

CPL HQ 0,2 мм ★★★★★

CPL HQ 0,7 мм ★★★★★
 Gladstone

Образцы цветов см. стр. 200 – 207.

ВНИМАНИЕ! Все натуральные покрытия (за исключением Нат. шпона Ясень и Орех) доступны в исполнении с вертикальным или горизонтальным рисунком слоев древесины (касается полотна).

ВНИМАНИЕ! Для входных дверей рекомендуем покрытия CPL либо Gladstone, особенно для применения в общественных объектах.

ТЕХНИЧЕСКАЯ ИНФОРМАЦИЯ

АКСЕССУАРЫ

- Три полушарнирные петли (регулируемая коробка) либо трехэлементные (металлическая коробка)
- Замок под вкладыш-патент
- Автоматический пороговый уплотнитель в полотне
- Уплотнитель по периметру коробки
- Дверная коробка
- В исполнении CPL HQ или Gladstone торцы полотна покрыты кромочной лентой ABS.

ДВЕРНЫЕ КОРОБКИ

- Коробка Porta SYSTEM регулируемая (двери 27 дБ) или регулируемая усиленная дверная коробка (двери 32 дБ), см. стр. 158.
- Металлическая коробка угловая, шириной 100 мм.
- Коробка ПРОЕКТ BIS, ПРОЕКТ PREMIUM (стр. 148).

ПРИМЕЧАНИЯ

- Цены дверей 27 дБ и 32 дБ с регулируемой коробкой касаются дверей с коробкой на самую узкую ширину стены.
- Класс звукоизоляции $R_w=27$ дБ (диапазон 27÷31 дБ) $D_1=25$ дБ.
- Класс звукоизоляции $R_w=32$ дБ (диапазон 32÷36 дБ) $D_1=30$ дБ.
- Минимальная ширина полотна в моделях с рамками: рамка 1 – 444 мм, рамка 2 – 644 мм, рамка 3 – 468 мм, рамка 4 – 744 мм.
- Размер „60“ только для гладких полотен.

ДОПЛАТЫ

- ширина „100“
- регулируемая ответная планка замка в металлической коробке
- полотно: цвета в покрытии CPL 0,2 мм и 0,7 мм – ГРУППА II
- коробка: цвета в покрытии CPL 0,2 мм – ГРУППА II
- полотно: цвета Gladstone с вертикальной структурой
- **ПРОМОАКЦИЯ** – интарсии серебряные или чёрные исключительно для коллекции фрезерованные OFFICE – касается моделей 8–9
- интарсии в синтетическом покрытии (с 1 стороны, с двух сторон цена x 2)
- интарсии в натуральном покрытии (с 1 стороны, с двух сторон цена x 2)
- полотно: Нат. покрытие Дуб Satin Белый
- полотно: Нат. покрытие Дуб Satin (остальные цвета)
- полотно: Нат. покрытие Орех
- коробка: Нат. покрытие Дуб Satin Белый
- коробка: Нат. покрытие Дуб Satin (остальные цвета)
- коробка: Нат. покрытие Орех
- обвязка из пиломатериалов экзотической древесины (только в Rw 27 дБ)
- профиль металлической коробки к Накладке ПРОЕКТ BIS
- профиль металлической коробки к Накладке ПРОЕКТ PREMIUM
- расширение профиля метал. коробки 80 – 100 мм
- расширение профиля метал. коробки 101 – 150 мм
- расширение профиля дверной коробки 151 – 270 мм
- расширение профиля дверной коробки 271 – 390 мм
- усиление под автодоводчик в металлической коробке
- монтажные дюбеля (металлическая коробка)
- монтажные крепления (металлическая коробка)
- ручка с накладкой, накладка на верхнюю замочную скважину

(стр. 182)

Porta SILENCE 37 дБ, EI 30



Porta SILENCE, Дуб Милано 5

Звукоизоляция $R_w=40$ дБ*
Огнестойкость 30 мин.
Дымонепроницаемость

все доступные модели см. стр. 122

Комплект составляет:

- полотно
- дверная коробка

■ ДВЕРИ PORTA SILENCE ИМЕЮТ
КЛАСС ЗВУКОИЗОЛЯЦИИ

- $R_w=37$ дБ (37–41 дБ)

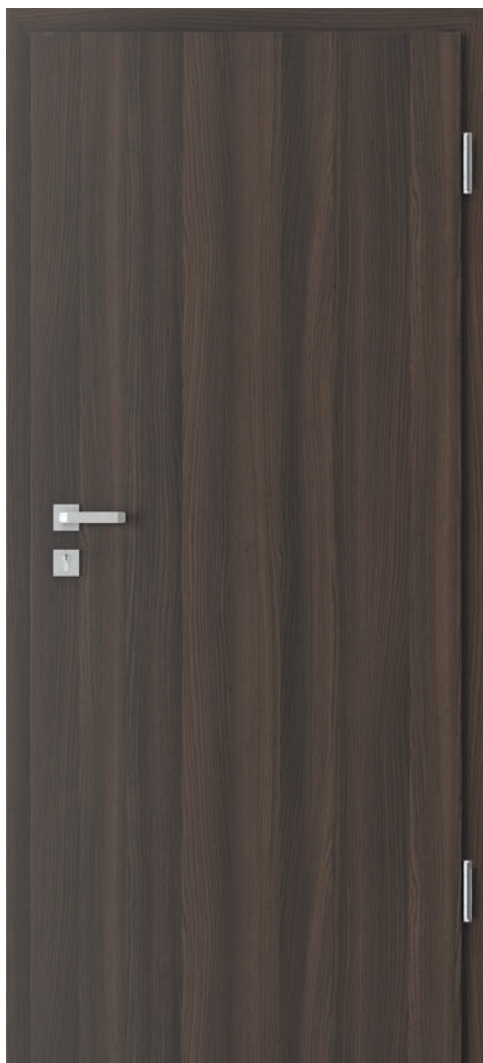

Гладкие, Дуб Милано 5 с регулируемой коробкой

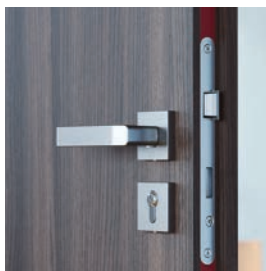

замок под вкладыш-патент



объектные петли



автоматический пороговый
уплотнитель

Rw 37dB
D_n 35

EI30



Sa, Sz00



класс 4



ПРОЕКТ



80 - 100



49-54 мм



ПАЛИТРА ЦВЕТОВ

Натуральный шпон Select ★★★★★
 Натуральный шпон Дуб, Ясень, Орех
 Натуральный шпон Дуб Satin
 Покрытие ПВХ

CPL HQ 0,2 мм ★★★★★

CPL HQ 0,7 мм ★★★★★
 Gladstone

Образцы цветов см. стр. 200 – 207.

ВНИМАНИЕ! Натуральные покрытия (за исключением Нат. покрытия Ясень и Орех) доступны в исполнении с вертикальным или горизонтальным рисунком слоев древесины (касается полотна).

ВНИМАНИЕ! Для входных дверей рекомендуем покрытия CPL либо Gladstone, особенно для применения в общественных объектах.

ТЕХНИЧЕСКАЯ ИНФОРМАЦИЯ

КОНСТРУКЦИЯ ПОЛОТНА

Наполнение полотна - специальная 5-слойная звукоизоляционная конструкция PortaSilence® в раме из клееной фанеры хвойных пород древесины. Рама с наполнителем обшита с двух сторон плитой ХДФ. Доступно в варианте с четвертью и без четверти. В исполнении CPL HQ или Gladstone торцы полотна покрыты кромоочной лентой ABS.

АКСЕССУАРЫ

- Две или три усиленные объектные петли
- Вариант с четвертью коробки МДФ – 4 полушарнирные петли
- Врезной замок с прямоугольной задвижкой под вкладыш-патент
- Автоматический пороговый уплотнитель

ДВЕРНЫЕ КОРОБКИ

- Возможность заказа коробки в двух вариантах – с четвертью и без четверти: Регулируемая коробка Porta SYSTEM с диапазоном толщины стены от 120 до 300 мм. Выполнена из фанеры.
- Металлическая угловая коробка с шириной профиля 100 мм. Выполнена из стального оцинкованного с двух сторон листа толщиной 1,5 мм
- Фиксированная коробка МДФ 100 мм.
- Коробка ПРОЕКТ BIS (стр. 148)
- Коробка ПРОЕКТ PREMIUM доступна с Документацией Допуска для индивидуального применения - реализация через Отдел Контрактов.

ПРИМЕЧАНИЯ

- Для соблюдения условий стоительного права, к огне- и дымопроницаемым дверям необходимо применять автоматический дверной доводчик.
- Огнеупорные двери необходимо оснащать накладкой с ручкой со стальным стержнем.

- В случае применения иной фурнитуры, отличной от предлагаемой фирмой Porta, необходимо руководствоваться указаниями, содержащимися в гарантийном талоне.
- Доступны исключительно в варианте гладкие, с интарсиями и с рамками.
- Огнеупорные двери - интарсии доступны только в варианте на обе стороны.

ДОПЛАТЫ

- ширина, 100"
- полотно: цвета в покрытии CPL 0,2 мм и 0,7 мм – ГРУППА II
- коробка: цвета в покрытии CPL 0,2 мм – ГРУППА II
- полотно: цвета Gladstone с вертикальной структурой
- **ПРОМОАКЦИЯ** – интарсии серебряные или чёрные исключительно для коллекции фрезерованные OFFICE – касается моделей 8–9
- интарсии в синтетическом покрытии (с 1 стороны, с двух сторон цена x 2)
- интарсии в натуральном покрытии (с 1 стороны, с двух сторон цена x 2)
- полотно: Нат. покрытие Дуб Satin Белый
- полотно: Нат. покрытие Дуб Satin (остальные цвета)
- полотно: Нат. покрытие Орех
- коробка: Нат. покрытие Дуб Satin Белый
- дверная коробка: Нат. покрытие Satin (остальные цвета)
- коробка: Нат. покрытие Орех
- профиль металлической коробки к Накладке ПРОЕКТ BIS
- расширение профиля метал. коробки 101 – 150 мм
- расширение профиля дверной коробки 151 – 270 мм
- расширение профиля дверной коробки 271 – 390 мм
- обязанка из пиломатериалов экзотической древесины (только в Rw 27 дБ)
- ручка с накладкой, накладка на верхнюю замочную скважину (стр. 182)

Звукоизоляционные 42 дБ



Звукоизоляция $R_w=42$ дБ*
 $R_w=43$ дБ*

Звукоизоляционные 32 дБ, Натуральный Орех (матовый)

все доступные модели см. стр. 122

Комплект составляет:

- полотно
- дверная коробка

■ ДВЕРИ ИМЕЮТ КЛАСС ЗВУКОИЗОЛЯЦИИ:

- $R_w=42$ дБ (42–46 дБ)



Глухие, Натуральный Орех (матовый)

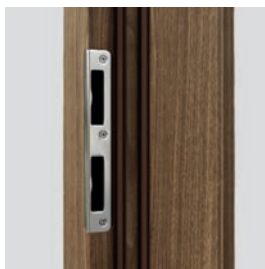

замок под вкладыш-патент

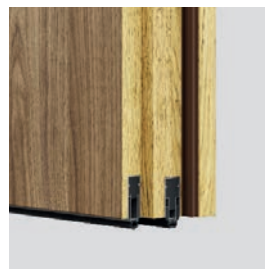

автоматический пороговый уплотнитель (вариант на коробке Porta SYSTEM)

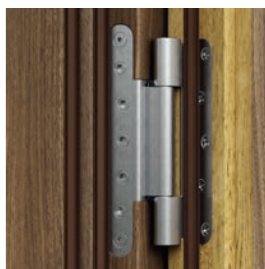

автоматические пороговые уплотнители

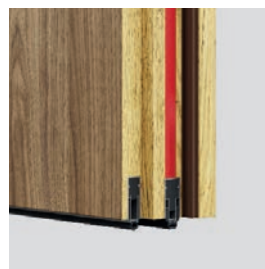

автоматический пороговый уплотнитель (вариант на металлической коробке МДФ)

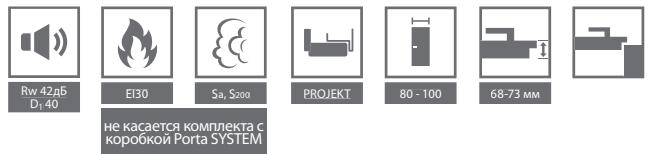

ПАЛИТРА ЦВЕТОВ

Натуральный шпон Select ★★★★★
 Натуральный шпон Дуб, Ясень, Орех
 Натуральный шпон Дуб Satin
 Покрытие ПВХ

CPL HQ 0,7 мм ★★★★★
 Gladstone

Образцы цветов см. стр. 200 – 207.

ВНИМАНИЕ! Натуральные покрытия (за исключением Нат. покрытия Ясень и Орех) доступны в исполнении с вертикальным или горизонтальным рисунком слоев древесины (касается полотна).

ВНИМАНИЕ! Для входных дверей рекомендуем покрытия CPL либо Gladstone, особенно для применения в общественных объектах.

ТЕХНИЧЕСКАЯ ИНФОРМАЦИЯ

АКСЕССУАРЫ

- Две усиленные объектные петли, три петли для МДФ (EI 30)
- Замок под вкладыш-патент
- Два автоматических пороговых уплотнителя
- Резиновый уплотнитель по периметру полотна и коробки
- Уплотнитель, увеличивающийся в объеме под воздействием высоких температур – исключительно металлическая коробка и МДФ (EI 30) Rw=42 дБ

ДВЕРНЫЕ КОРОБКИ

- Усиленная регулируемая коробка Porta SYSTEM, тип DT-AW/PS для стен толщиной от 120 мм до 300 мм. Балки коробки сделаны из склейки. Цена дверей включает коробку с диапазоном ширины „С”.
- Металлическая угловая коробка, тип DT-AW/M, глубина профиля 120 мм. Выполнена из стального листа толщиной 1,5 мм. Имеет усиление под автоматический доводчик в стандарте.
- Дверная коробка статичная МДФ 100 мм оснащена гнездами петель с возможностью регулирования в 3 плоскостях. Есть возможность изготовления дверной коробки в варианте с регулированием, согласованным с шириной стены (до ширины 160 мм) – заказ по контракту. Невозможно заказать усиление под автоматический доводчик.
- Коробка ПРОЕКТ BIS, ПРОЕКТ PREMIUM (стр. 176).

ПРИМЕЧАНИЯ

- Класс звукоизоляции Rw=42 дБ (диапазон 42÷46 дБ).
- Для соблюдения условий стойтельного права, к огне- и дымопроницаемым дверям необходимо применять автоматический дверной доводчик.

- Огнеупорные двери необходимо оснащать накладкой с ручкой со стальным стержнем.
- В случае применения иной фурнитуры, отличной от предлагаемой фирмой Porta, необходимо руководствоваться указаниями, содержащимися в гарантийном талоне.

ДОПЛАТЫ

- ширина „100”
- полотно: цвета в покрытии CPL 0,2 мм и 0,7 мм – ГРУППА II
- коробка: цвета в покрытии CPL 0,2 мм – ГРУППА II
- **ПРОМОАКЦИЯ** – интарсии серебряные или чёрные исключительно для коллекции фрезерованные OFFICE – касается моделей 8–9
- интарсии в синтетическом покрытии (с 1 стороны, с двух сторон цена x 2)
- интарсии в натуральном покрытии (с 1 стороны, с двух сторон цена x 2)
- полотно: Нат. покрытие Дуб Satin Белый
- полотно: Нат. покрытие Дуб Satin (остальные цвета)
- полотно: Нат. покрытие Орех
- коробка: Нат. покрытие Дуб Satin Белый
- дверная коробка: Нат. покрытие Satin (остальные цвета)
- коробка: Нат. покрытие Орех
- профиль металлической коробки к Накладке ПРОЕКТ BIS
- профиль металлической коробки к Накладке ПРОЕКТ PREMIUM
- расширение профиля метал. коробки 101 – 150 мм
- расширение профиля дверной коробки 151 – 270 мм
- расширение профиля дверной коробки 271 – 390 мм
- усиление под автоматический доводчик в коробке Porta SYSTEM
- ручка с накладкой, накладка на верхнюю замочную скважину

(стр. 182)

Противопожарные EI 30, EI 60



Противопожарные EI 30

EI 30

Огнестойкость 30 мин.

Звукоизоляция $R_w=34$ дБ*

EI 60

Огнестойкость 60 мин.

Звукоизоляция $R_w=34$ дБ*

все доступные модели см. стр. 122

Комплект составляет:

- полотно
- дверная коробка

■ ДВЕРИ EI 30, EI 60 ИМЕЮТ КЛАСС ЗВУКОИЗОЛЯЦИИ:

- $R_w=32$ дБ (32–36 дБ)



Модель 3, Коричневый Дуб, дверная коробка MDF

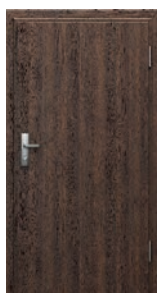

Гладкие (EI 30)



модель 2 (EI 60)



модель 3
(EI 30, EI 30 soft)

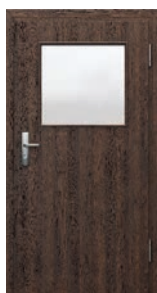

примеры остеклений в
контрактном предложении (EI 30)



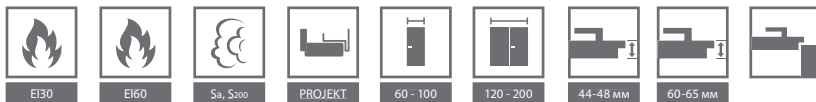

ПАЛИТРА ЦВЕТОВ

Натуральный шпон Select ★★★★★
 Натуральный шпон Дуб, Ясень, Орех
 Натуральный шпон Дуб Satin
 Покрытие ПВХ

CPL HQ 0,2 мм ★★★★★

CPL HQ 0,7 мм ★★★★★
 Gladstone

Образцы цветов см. стр. 200 – 207.

ВНИМАНИЕ! Натуральные покрытия (за исключением Нат. покрытия Ясень и Орех) доступны в исполнении с вертикальным или горизонтальным рисунком слоев древесины (касается полотна).

ВНИМАНИЕ! Для входных дверей рекомендуем покрытия CPL либо Gladstone, особенно для применения в общественных объектах.

ТЕХНИЧЕСКАЯ ИНФОРМАЦИЯ

АКСЕССУАРЫ

- Три (EI 30) или четыре (EI 30 soft, EI 60) петли
- Замок под вкладыш-патент
- Стекло огнестойкое (постоянная ширина, независимо от размера полотна)
- Уплотнитель в полотне, расширяющийся под воздействием высоких температур
- Подвижный уплотнитель порога в полотне
- В исполнении CPL HQ или Gladstone торцы полотна покрыты кромочной лентой ABS.
- дверные коробки
- Три (EI 30) или четыре (EI 30 soft, EI 60) петли
- Замок под вкладыш-патент
- Стекло огнестойкое (постоянная ширина, независимо от размера полотна)
- Уплотнитель в полотне, расширяющийся под воздействием высоких температур
- Подвижный уплотнитель порога в полотне
- В исполнении CPL HQ или Gladstone торцы полотна покрыты кромочной лентой ABS. ПРОЕКТ BIS (стр. 148).
- Коробка ПРОЕКТ Premium доступна с Документацией Допуска для индивидуального применения - реализация через Отдел Контрактов.

ПРИМЕЧАНИЯ

- Для соблюдения условий стоительного права, к огне- и дымопроницаемым дверям необходимо применять автоматический дверной доводчик.
- Огнеупорные двери необходимо оснащать накладкой с ручкой со стальным стержнем.
- В случае применения иной фурнитуры, отличной от предлагаемой фирмой Porta, необходимо руководствоваться указаниями, содержащимися в гарантийном талоне.
- Класс звукоизоляции $R_w=32$ дБ (диапазон 32÷36 дБ).

- Размер „60“ недоступен в коллекции фрезерованные OFFICE. Минимальная ширина полотна с рамками: рамка 1 – 444 мм, рамка 2 – 644 мм, рамка 3 – 468 мм, рамка 4 – 744 мм.
- Размер „100“ для EI 60 недоступен в стандартном предложении – требует индивидуальных согласований (Porta KONTRAKT – с доплатой).
- EI 30 SOFT недоступен в двухпольном варианте.

ДОПЛАТЫ

- ширина „100“
- полотно: цвета в покрытии CPL 0,2 мм и 0,7 мм – ГРУППА II
- дверная коробка: цвета в покрытии CPL 0,2 мм – ГРУППА II
- полотно: цвета Gladstone с вертикальной текстурой
- третья петля в коробке МДФ
- **ПРОМОАКЦИЯ** – интарсии серебряные или чёрные исключительно для коллекции фрезерованные OFFICE – касается моделей 8–9
- интарсии в синтетическом покрытии (с 1 стороны, с двух сторон цена x 2)
- интарсии в натуральном покрытии (с 1 стороны, с двух сторон цена x 2)
- полотно: Нат. покрытие Дуб Satin Белый
- полотно: Нат. покрытие Дуб Satin (остальные цвета)
- полотно: Нат. покрытие Орех
- регулируемая коробка: Нат. покрытие Дуб Satin Белый
- коробка: Нат. покрытие Satin (остальные цвета)
- коробка: Нат. покрытие Орех
- профиль металлической коробки к Накладке ПРОЕКТ BIS
- расширение профиля метал. коробки 80 – 100 мм
- расширение профиля метал. коробки 101 – 150 мм
- расширение профиля дверной коробки 151 – 270 мм
- расширение профиля дверной коробки 271 – 390 мм
- ручка с накладкой, накладка на верхнюю замочную скважину

(стр. 182)

ENDURO

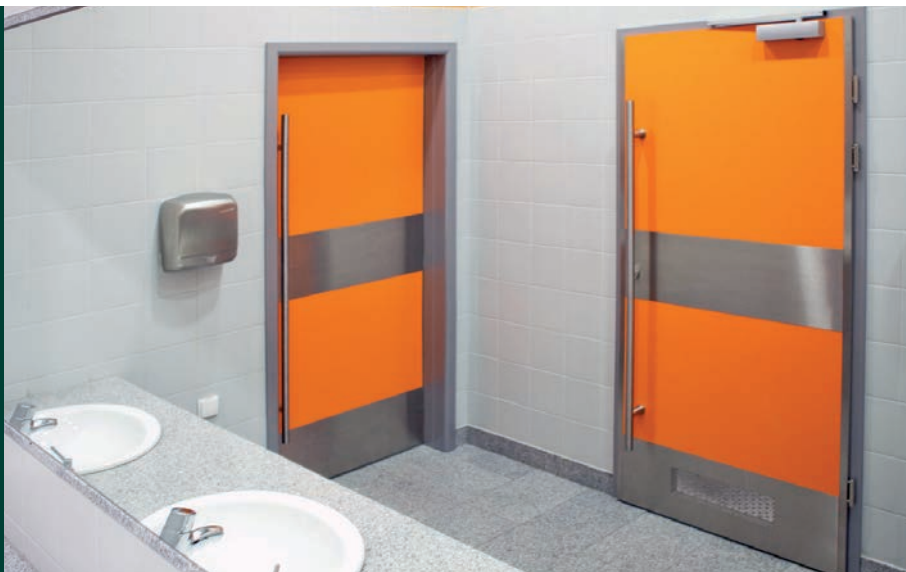

Фотография представляет пример нестандартной реализации Porta KONTRAKT, см. стр. 6.

Внутренние технические двери самого высокого качества, обладающие высоким классом износостойкости и устойчивости к воздействию неблагоприятных внешних факторов, благодаря применению специально профилированного листа из нержавеющей стали, а также исключительно прочного покрытия – ламината HPL или CPL.

Комплект составляет:

- полотно
- дверная коробка

10 ЛЕТ
ГАРАНТИИ
КОНСТРУКЦИЯ



ENDURO 3, Антрацит



глухое



модель 1



модель 2



модель 3



модель 4

ПАЛИТРА ЦВЕТОВ

Покрытие HPL и CPL 0,7 ★★★★★★

| | | | | | | |
|--|-----------------|-------------------------|-----------------|---------------------|------------------------------------|--|
| новый Белый ** (RAL 9003) | Белый * | Пепельный Евроинвест | Беленый Орех | Антрацит HPL/CPL | Орех | Бук Porta |
| Дуб Милано 1 | Дуб Милано 2 | Дуб Милано 4 | Дуб Милано 5 | Орех Милано 1 | новый Натуральный Дуб | новый Натуральный Орех (матовый) |

* до исчерпания запасов

** Белый (RAL 9003) доступен в предложении с декабря 2018

ПРИМЕРНАЯ ОБЛАСТЬ ПРИМЕНЕНИЯ ДВЕРЕЙ ENDURO:

- Лаборатории
- Стоматологические клиники
- Больницы

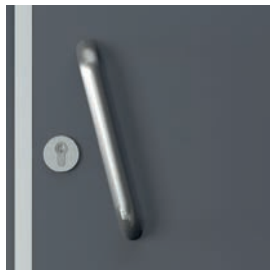

прямая ручка



верхняя панель



нижняя панель



нижняя вентиляционная панель



вентиляционная решетка

ТЕХНИЧЕСКАЯ ИНФОРМАЦИЯ

АКСЕССУАРЫ

- Три усиленные полушарнирные петли
- В маятниковой версии две („60°), три („70°„80°), четыре („90°) петли
- Стекло закаленное прозрачное или матовое (в модели 4 безопасное стекло)
- Замок под обычный ключ, сантехнический с блокировкой WC или под вкладыш-патент
- Содержит усиление под автоматический дверной доводчик

ДВЕРНЫЕ КОРОБКИ

- Металлическая коробка угловая, ширина профиля 105 мм. Выполнена из стального, с двух сторон оцинкованного листа толщиной 1,2 мм. Коробка оснащена тремя полушарнирными петлями стандарт, резиновым уплотнителем по периметру, шестью монтажными дюбелями. Окрашена порошковым методом грунтовочной краской в белый (RAL 9016), пепельный (RAL 7047), коричневый (RAL 8028), кремовый (RAL 1001), Антрацит HPL/CPL.
- Можно заказать дверную коробку в двух вариантах:
 - для установки на готовом полу – уровень „0°
 - для заливки бетоном – уровень „-30°.

ПРИМЕЧАНИЯ

- Новая система монтажа кромочного наличника без проникновения в структуру покрытия.
- Максимальный размер маятникового полотна „90°.

ДОПЛАТЫ

- ширина „100°
- регулируемая ответная планка замка
- профиль дверной коробки от 80 до 100 мм
- расширение профиля металлической дверной коробки от 106 до 150 мм
- расширение профиля металлической дверной коробки от 155 до 270 мм
- расширение профиля металлической дверной коробки от 275 до 390 мм
- верхняя панель (комплект на обе стороны)
- нижняя панель (комплект на обе стороны)
- нижняя вентиляционная панель (комплект на обе стороны)
- вентиляционная решетка (комплект на обе стороны)
- прямая ручка (комплект на одну сторону)
- прямая ручка (комплект на обе стороны)
- исполнение в варианте: маятниковое
- ручка с накладкой (EDEL)

(стр. 181)

AQUA



AQUA 4, Пепельный

Конструкция дверей позволяет эксплуатировать их в коммерческих помещениях, таких как оздоровительные центры, гастрономические помещения.



AQUA 4, Пепельный

Комплект составляет:

- полотно
- дверная коробка



глухое



модель 1



модель 2



модель 3



модель 4



ПАЛИТРА ЦВЕТОВ

Покрытие HPL ★★★★★★

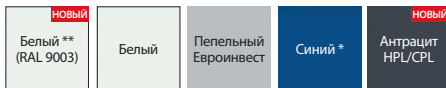

* до исчерпания запасов

** Белый (RAL 9003) доступен в предложении с декабря 2018

ПРИМЕРНАЯ ОБЛАСТЬ ПРИМЕНЕНИЯ ДВЕРЕЙ AQUA:

- Гастрономические помещения
- Служебные помещения
- Коммерческие помещения
- Оздоровительные центры
- Косметические кабинеты

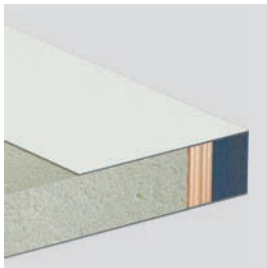

разрез полотна

ТЕХНИЧЕСКАЯ ИНФОРМАЦИЯ

АКСЕССУАРЫ

- Две петли из нержавеющей стали
- Стекло закаленное прозрачное или матовое (в модели 4 безопасное стекло)
- Замок из нержавеющей стали под обычный ключ, сантехнический с блокировкой WC или под вкладыш-патент
- Дверная коробка

ДВЕРНЫЕ КОРОБКИ

- Металлическая коробка угловая БОЛЬШАЯ, глубина профиля 105 мм. Выполнена из стального листа толщиной 1,2 мм, оцинкованного с двух сторон.
- Коробка оснащена двумя полушарнирными петлями, резиновым уплотнителем по периметру, шестью монтажными дюбелями. Окрашена порошковым методом грунтовочной краской в Белый (RAL 9016), пепельный (RAL 7047) или синий (RAL 5005).
- Можно заказать дверную коробку в двух вариантах:
 - для установки на готовом полу – уровень „0”
 - для заливки бетоном – уровень „-30”.

ПРИМЕЧАНИЯ

- Возможность применения автоматического дверного доводчика.

ДОПЛАТЫ

- ширина „100”
- решётка из нержавеющей стали
- профиль дверной коробки от 80 до 100 мм
- расширение профиля металлической дверной коробки от 106 до 150 мм
- расширение профиля металлической дверной коробки от 155 до 270 мм
- расширение профиля металлической дверной коробки от 275 до 390 мм
- усиление под автодоводчик в металлической коробке
- **K** усиление под автодоводчик в металлической коробке (стр. 6)
- ручка с накладкой (EDEL) (стр. 181)



GRANIT RC 3,
см. стр. 130

ВНУТРЕННИЕ ВХОДНЫЕ ДВЕРИ

AGAT 32 дБ

OPAL RC 2, 32 дБ

Steel SAFE RC 2, RC 3

KWARC RC 2, 32 дБ, EI 30

GRANIT RC 3, 32 дБ, EI 30

EXTREME RC 3, 37 дБ, EI 30

GRANIT класс C, 32 дБ, EI 30

Коллекция входных дверей - это предложение солидных дверей, защищающих наши квартиры от непрошенных гостей. Предложение дополнено новой коллекцией Porta EXTREME - это двери, объединяющие в себе черты звукоизоляции, огнеупорности, дымонепроницаемости и противозломности.

Сопоставление моделей

внутренние входные и технические двери

ПРЕДСТАВЛЕННЫЕ КОЛЛЕКЦИИ МОДЕЛЕЙ ДВЕРЕЙ КАСАЮТСЯ:

- внутренних входных дверей AGAT (стр. 124), OPAL (стр. 124), KWARC (стр. 128), GRANIT RC3 (стр. 130), GRANIT кл. С (стр. 134), EXTREME RC 3 (стр. 132)
- технических звукоизоляционных дверей 27 дБ (стр. 108), 32 дБ (стр. 108), Porta SILENCE 37 дБ, EI 30 (стр. 110), 42 дБ (стр. 112), Противопожарные EI 30, EI 60 (стр. 114)

ФРЕЗЕРОВАННЫЕ, Покрытие ПВХ

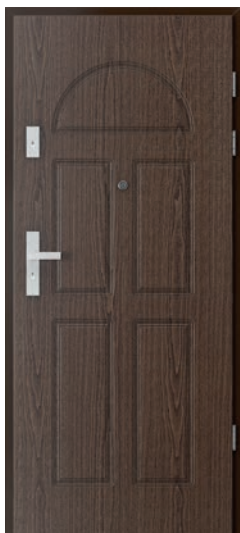

модель 2



модель 4



модель 8



модель 9

Гладкие – вертикальная текстура



Гладкие – горизонтальная текстура



НОВИНКА

Гладкие - с белой стеклянной вставкой*



НОВИНКА

Гладкие - с черной стеклянной вставкой*



* доступно только в коллекциях AGAT, OPAL (синтетическое покрытие)

С ИНТАРСИЯМИ, синтетическое покрытие - вертикальная текстура (исключение.: Portasynchro Ясень Capri – горизонтальная текстура), покрытие Gladstone модели 3,6,9 - текстура согласно направлению интарсий, натуральное покрытие - текстура согласно направлению интарсий



интарсии 1

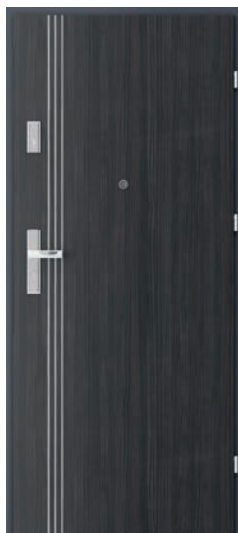

интарсии 3



интарсии 4



интарсии 6



интарсии 7

ФРЕЗЕРОВАННЫЕ OFFICE, Покрытие ПВХ



интарсии 8



интарсии 9



модель 8*



модель 9*

* Возможность заказа без интарсий.



С РАМКАМИ, натуральное покрытие*



рамка 1



рамка 2



рамка 3 с панелью



рамка 4 с панелью

* Декоративные рамки доступны для натурального покрытия дуб – цена и сроки реализации уточнять в отделе контрактов Porta.

СОСТАВЛЕНИЕ
МОДЕЛЕЙ

AGAT PLUS, OPAL PLUS



Противовзломные RC 2 (Opal)
Звукоизоляция $R_w=32$ дБ

AGAT Plus Гладкие, Серебряная Акация, с коробкой МДФ

все доступные модели см. стр. 122

Комплект PLUS составляет:

- полотно
- дверная коробка
- металлический порог

ДВЕРИ OPAL PLUS

Противовзломные двери OPAL класса RC 2 согласно PN EN 1627:2012 OPAL имеют класс звукоизоляции Звукоизоляционные $R_w=32$ дБ (32–36 дБ) и противовзломность – при условии применения полотна в комплекте со специальной металлической дверной коробкой Porta, порогом из нержавеющей стали, а также накладкой с дверной ручкой как минимум 2 класса и патентного вкладыша как минимум 4 класса.

ДВЕРИ AGAT PLUS

Укрепленные двери AGAT имеют замок 2 класса противовзломности и класс звукоизоляции $R_w=32$ дБ (32–36 дБ).



OPAL Гладкие с белой стеклянной вставкой,
Серебряная Акация

НОВИНКА



ригельный замок под патентные вкладыши – AGAT

НОВИНКА



противовзломные штыри - OPAL



планочный четырехпозиционный замок под патентные вкладыши – OPAL

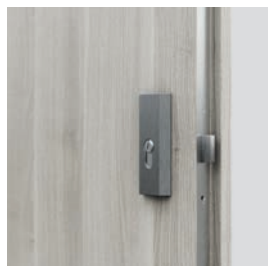

регулируемая ответная планка замка в металлической коробке (вариант на выбор)



ПАЛИТРА ЦВЕТОВ

| | |
|--|-------|
| Portasynchro 3D | ★★★ |
| Натуральный шпон Select Натуральный шпон Дуб, Ясень, Орех Натуральный шпон Дуб Satin Покрытие ПВХ | ★★★★★ |
| Portaperfect 3D CPL HQ 0,2 мм | ★★★★★ |
| CPL HQ 0,7 мм Gladstone | ★★★★★ |

Образцы цветов см. стр. 200 – 207.

ВНИМАНИЕ! Натуральные покрытия (за исключением Нат. покрытия Ясень и Орех) доступны в исполнении с вертикальным или горизонтальным рисунком слоев древесины (касается полотна).

ВНИМАНИЕ! Для входных дверей рекомендуем покрытия CPL либо Gladstone, особенно для применения в общественных объектах.

ВНИМАНИЕ! Фрезерованные/OFFICE полотна доступны исключительно в покрытии ПВХ.

РЕКОМЕНДУЕМ!

БЛАГОДАРЯ ПРИМЕНЕНИЮ КОНСТРУКЦИИ, В КОТОРОЙ ИСПОЛЬЗОВАН СЛОЙ АЛЮМИНИЕВОГО ЛИСТА, МЫ ПОЛУЧИЛИ ИСКЛЮЧИТЕЛЬНУЮ УСТОЙЧИВОСТЬ ДВЕРЕЙ К НЕБЛАГОПРИЯТНОМУ ВОЗДЕЙСТВИЮ СПЕЦИФИЧЕСКИХ УСЛОВИЙ ЭКСПЛУАТАЦИИ, ХАРАКТЕРНЫХ ДЛЯ ЛЕСТНИЧНОЙ КЛЕТКИ: РАЗНИЦЫ ТЕМПЕРАТУР И ВЛАЖНОСТИ ВОЗДУХА.

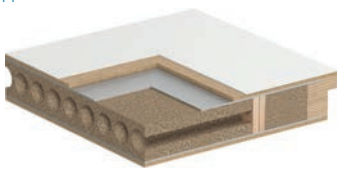

ТЕХНИЧЕСКАЯ ИНФОРМАЦИЯ

КОНСТРУКЦИЯ ПОЛОТНА

Рама полотна изготовлена из клееной фанеры хвойных пород древесины. Полотно дополнительно упрочнено внутренней обвязкой. Наполнение полотна – слой алюминия и ДСП. В продаже имеются полотна, декорированные алюминиевыми интарсиями серебряного или чёрного цвета. Финишная отделка шпона – матовый лак. В исполнении CPL HQ или Gladstone торцы полотна покрыты кромоочной лентой ABS.

АКСЕССУАРЫ В ЦЕНЕ ДВЕРИ (AGAT PLUS)

- Один или два врезных замка под вкладыш-патент
- Три петли
- Дверная коробка оснащена стандартным порогом из нержавеющей стали (90 мм)

АКСЕССУАРЫ В ЦЕНЕ ДВЕРИ (OPAL PLUS)

- Планочный четырехпозиционный замок под два патентных вкладыша
- Три полушарнирные петли (метал. коробка), Три трехэлементные петли (кор. МДФ)
- Противовзломная планка (кор. МДФ)
- Три противовзломных штыря
- Дверная коробка оснащена стандартным порогом из нержавеющей стали (90 мм)

ДВЕРНЫЕ КОРОБКИ

- Дверная коробка металлическая угловая, ширина профиля 105 мм. Изготовлена из оцинкованного с двух сторон стального листа толщиной 1,2 мм (AGAT) либо 1,5 мм (OPAL).
- Оснащена тремя полушарнирными петлями стандарт, резиновым уплотнителем, а OPAL дополнительно оснащена 6 монтажными дюбелями.
- Коробка ПРОЕКТ BIS, ПРОЕКТ Premium (стр. 148).
- Соответствующая коробка МДФ.

ПРИМЕЧАНИЯ

- Подготовка к укорачиванию (максимально на 60 мм).
- Класс звукоизоляции $R_w=32$ дБ (диапазон 32÷36 дБ).
- При покупке коробки МДФ необходимо докупить наличники.
- Двери AGAT и OPAL гладкие со стеклом доступны только в варианте с глазком.

ДОПЛАТЫ

- глазок
- ширина „100“
- регулируемая ответная планка замка в металлической коробке
- металлическая коробка: черный цвет
- полотно: цвета в покрытии CPL 0,2 мм и 0,7 мм – ГРУППА II
- коробка: цвета в покрытии CPL 0,2 мм – ГРУППА II
- полотно: цвета Gladstone с вертикальной структурой
- белая или черная стеклянная вставка в гладких моделях
- **ПРОМОАКЦИЯ** – интарсии серебряные или чёрные исключительно для интарсии в синтетическом покрытии (с 1 стороны, с двух сторон цена x 2)
- интарсии в натуральном покрытии (с 1 стороны, с двух сторон цена x 2)
- полотно: Нат. покрытие Дуб Satin Белый
- полотно: Нат. покрытие Дуб Satin (остальные цвета)
- полотно: Нат. покрытие Орех
- коробка: Нат. покрытие Дуб Satin Белый
- коробка: Нат. покрытие Дуб Satin (остальные цвета)
- коробка: Нат. покрытие Орех
- оснащение коробки AGAT 6 монтажными дюбелями
- профиль металлической коробки к Накладке ПРОЕКТ BIS
- профиль металлической коробки к Накладке ПРОЕКТ PREMIUM
- расширение профиля дверной коробки 106 – 150 мм
- расширение профиля дверной коробки 151 – 270 мм
- расширение профиля дверной коробки 271 – 390 мм
- усиление под автопроводчик в металлической коробке Патентные вкладыши
- ручка с накладкой, накладка на верхнюю замочную скважину (стр. 182)

Steel SAFE



Противовзломность
RC 2 и RC 3

Steel SAFE, A.0 с глазком, Антрацит

Комплект составляет:

- полотно
- дверная коробка
- металлический порог
- ручка
- вкладыш-патент

ДВЕРИ Steel SAFE

Двери, оснащенные двумя замками LOB и вкладышами класса B, обладают классом противовзломности RC 2 согласно PN EN 1627:2012. Двери, оснащенные планочным замком Winkhaus STV и вкладышами класса B, обладают классом противовзломности RC 3 согласно PN EN 1627:2012.

P
ОЦИНКОВАННЫЙ
СТАЛЬНОЙ ЛИСТ

ПРОДУКТ
PORTA STEEL



Steel SAFE, A.0 с глазком, Антрацит

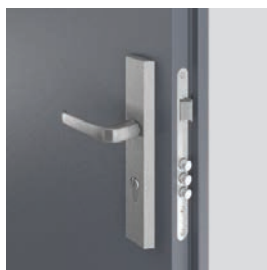

Двери Steel SAFE Тип II
Нижний замок – 3-ригельный



Двери Steel SAFE ТИП II
Верхний замок – 3-ригельный

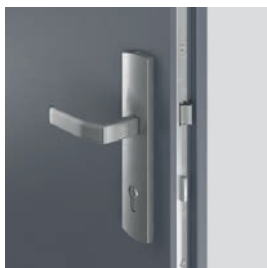

Двери Steel SAFE Тип III
Планочный многоригельный
замок с защелкой и крюком

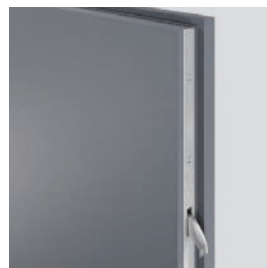

Двери Steel SAFE Тип III
Крюк – запирание верхнее/
нижнее

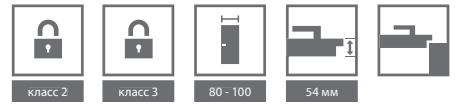

ПАЛИТРА ЦВЕТОВ

Полиэфирная Краска ★★★★★



Стальной лист, обшитый ПВХ ★★★★★☆

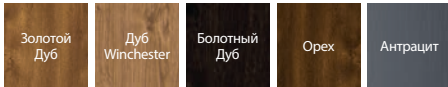

* до исчерпания запасов



порог из нержавеющей стали с перфорацией



регулируемая ответная планка замка



металлическая БОЛЬШАЯ Угловая дверная коробка

ТЕХНИЧЕСКАЯ ИНФОРМАЦИЯ

КОНСТРУКЦИЯ ПОЛОТНА

Конструкция основана на двухслойных деревянных каркасах, расположенных по всему периметру полотна. Термоизоляционный наполнитель - вспененный полистирол со значительной примесью графита. Для облицовки полотна применяется оцинкованный стальной лист 0,6 мм с финальной оклейкой пленкой ПВХ либо полиэфирной краской.

АКСЕССУАРЫ В ЦЕНЕ ДВЕРИ ТИП II

- Три трехэлементные петли
- Два независимых замка LOB
- Четыре противовзломных штыря
- Ручка OPAL
- Патентные вкладыши LOB класс А
- Регулируемая ответная планка главного замка в коробке
- Металлическая угловая дверная коробка
- Порог из нержавеющей стали с перфорацией

АКСЕССУАРЫ В ЦЕНЕ ДВЕРИ ТИП III

- Три трехэлементные петли
- Планочный замок WINKHAUS STV
- Четыре противовзломных штыря
- Ручка SAFE
- Патентные вкладыши WILKA класс А
- Регулируемая ответная планка главного замка в коробке
- Металлическая угловая дверная коробка
- Порог из нержавеющей стали с перфорацией

ДВЕРНЫЕ КОРОБКИ

- Металлическая коробка угловая с шириной профиля 100 мм. Изготовлена из оцинкованного с двух сторон стального листа толщиной 1,2 мм (Тип II) или 1,5 мм (Тип III).

ДОПЛАТЫ ДВЕРИ ТИП II

- ширина „100“
- глазок
- два вкладыша LOB, класс В – обмен за базовый комплект класса А
- наполнение минеральной ватой
- усиление под автопроводчик
- ручка с накладкой, накладка на верхнюю замочную скважину (стр. 182)

ДОПЛАТЫ ДВЕРИ ТИП III

- ширина „100“
- дополнительный верхний замок
- жесткая цепочка в лакированных дверях
- жесткая цепочка в дверях в покрытии ПВХ
- верхняя накладка класса С
- глазок
- нижний вкладыш-патент WILKA, класс В – обмен за базовый комплект класса А
- верхний вкладыш-патент WILKA, класс А
- верхний вкладыш-патент WILKA, класс В
- наполнение минеральной ватой
- усиление под автопроводчик
- ручка с накладкой, накладка на верхнюю замочную скважину SAFE (стр. 182)



KWARC Интарсии 6, Белый, с металлической коробкой

Противовзломные RC 2
Звукоизоляция $R_w=34$ дБ*
Огнестойкость EI 30

все доступные модели см. стр. 122

Комплект составляет:

- полотно
- дверная коробка
- металлический порог

ДВЕРИ KWARC

Двери DT-K32 (KWARC Тип III) оснащенные планочным замком и противовзломными штырями, обладают:

- класс противовзломности RC 2 согласно PN EN 1627:2012
- класс звукоизоляции $R_w=32$ дБ (32–36 дБ)
- огнестойкость EI 30



KWARC Интарсии 6, Пурпурный Дуб, с металлической коробкой

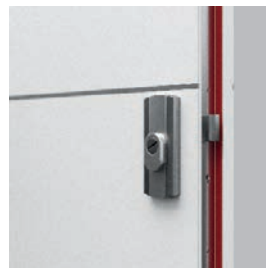

Планочный четырехпозиционный замок под два патентных вкладыша – KWARC III



противовзломные штыри – KWARC III



усиленная полушарнирная петля



ПАЛИТРА ЦВЕТОВ

Portasynchro 3D



Натуральный шпон Select



Натуральный шпон Дуб, Ясень, Орех

Натуральный шпон Дуб Satin

Покрытие ПВХ

Portaperfect 3D



CPL HQ 0,2 мм

CPL HQ 0,7 мм



Gladstone

Образцы цветов см. стр. 200 – 207.

ВНИМАНИЕ! Натуральные покрытия (за исключением Нат. покрытия Ясень и Орех) доступны в исполнении с вертикальным или горизонтальным рисунком слоев древесины (касается полотна).

ВНИМАНИЕ! Для входных дверей рекомендуем покрытия CPL либо Gladstone, особенно для применения в общественных объектах.

ВНИМАНИЕ! Фрезерованные/OFFICE полотна доступны исключительно в покрытии ПВХ.

РЕКОМЕНДУЕМ!

БЛАГОДАРЯ ПРИМЕНЕНИЮ КОНСТРУКЦИИ, В КОТОРОЙ ИСПОЛЬЗОВАН СЛОЙ АЛЮМИНИЕВОГО ЛИСТА, МЫ ПОЛУЧИЛИ ИСКЛЮЧИТЕЛЬНУЮ УСТОЙЧИВОСТЬ ДВЕРЕЙ KWARC К НЕБЛАГОПРИЯТНОМУ ВОЗДЕЙСТВИЮ СПЕЦИФИЧЕСКИХ УСЛОВИЙ ЭКСПЛУАТАЦИИ, ХАРАКТЕРНЫХ ДЛЯ ЛЕСТНИЧНОЙ КЛЕТКИ: РАЗНИЦЫ ТЕМПЕРАТУР И ВЛАЖНОСТИ ВОЗДУХА.

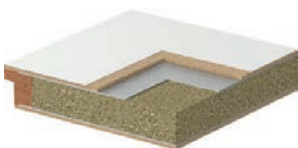

ТЕХНИЧЕСКАЯ ИНФОРМАЦИЯ

КОНСТРУКЦИЯ ПОЛОТНА

Многослойная конструкция полотна обеспечивает огнеупорность в течение 30 минут и звукоизоляцию класса $R_w=34$ дБ*. Благодаря слою алюминиевого листа в конструкции полотна, двери исключительно устойчивы к неблагоприятным условиям эксплуатации, характерным для лестничной клетки. В исполнении CPL HQ или Gladstone торцы полотна покрыты кромоочной лентой ABS.

АКСЕССУАРЫ В ЦЕНЕ ДВЕРЕЙ

- Врезной замок с прямоугольной задвижкой под вкладыш-патент (KWARC Тип I)
- Два врезных замка с прямоугольной задвижкой под вкладыш-патент (KWARC Тип II)
- Планочный четырехпозиционный замок под два патентных вкладыша и три противовзломных штыря (KWARC Тип III)
- Три усиленные полушарнирные петли серебряного цвета
- Уплотняющая прокладка во врезе полотна, увеличивающаяся в объеме под воздействием высокой температуры
- Дверная коробка оснащена стандартным порогом из нержавеющей стали (90 мм)

ДВЕРНЫЕ КОРОБКИ

- Дверная коробка металлическая угловая, ширина профиля 105 мм. Изготовлена из оцинкованного с двух сторон стального листа толщиной 1,5 мм. Оснащена огнеустойчивой прокладкой, тремя полушарнирными петлями standard, стандартным металлическим порогом из нержавеющей стали (вариант 90 мм), усиление под автоматический доводчик KWARC I оснащен одной ответной планкой замка, KWARC II – под 2 замка, KWARC III – под планочный замок, а также 6 монтажными дюбелями и отверстиями для противовзломных штырей.
- Коробка ПРОЕКТ BIS (стр. 148).
- Коробка ПРОЕКТ Premium доступна с Документацией Допуска для Индивидуального Применения – реализация через Отдел Контрактов.

ПРИМЕЧАНИЯ

- Подготовка к укорачиванию (максимально на 60 мм).
- Для соблюдения условий стойтельного права, к огне- и дымопроницаемым дверям необходимо применять автоматический дверной доводчик.
- В случае применения иной фурнитуры, отличной от предлагаемой фирмой Porta, необходимо руководствоваться указаниями, содержащимися в гарантийном талоне.
- Огнеупорные двери необходимо оснащать накладкой с ручкой со стальным стержнем.
- Класс звукоизоляции $R_w=32$ дБ (диапазон 32÷36 дБ).

ДОПЛАТЫ

- глазок
- ширина „100“
- металлическая коробка: черный цвет
- полотно: цвета в покрытии CPL 0,2 мм и 0,7 мм – ГРУППА II
- полотно: цвета Gladstone с вертикальной структурой
- **ПРОМОАКЦИЯ** – интарсии серебряные или чёрные исключительно для коллекции фрезерованные OFFICE – касается моделей 8–9
- интарсии в синтетическом покрытии (с 1 стороны, с двух сторон цена x 2)
- интарсии в натуральном покрытии (с 1 стороны, с двух сторон цена x 2)
- полотно: Нат. покрытие Дуб Satin Белый (RAL 9016)
- полотно: Нат. покрытие Дуб Satin (остальные цвета)
- полотно: Нат. покрытие Орех
- профиль металлической коробки к Накладке ПРОЕКТ BIS
- расширение профиля метал. коробки 101 – 150 мм
- расширение профиля дверной коробки 151 – 270 мм
- расширение профиля дверной коробки 271 – 390 мм
- ручка с накладкой, накладка на верхнюю замочную скважину

(стр. 182)



GRANIT

Противовзломные двери класс RC 3



Противовзломные RC 3
Звукоизоляция $R_w=32$ дБ*
Огнестойкость EI 30
Дымонепроницаемость

GRANIT RC 3, Модель с интарсиями 8, Темный Бетон

все доступные модели см. стр. 122

Комплект составляет:

- полотно
- дверная коробка
- металлический порог
- вкладыш-патент

ДВЕРИ GRANIT RC 3

изготавливаются 2-х типов:

Тип I

- противовзломность класса RC 3 согласно PN EN 1627-2012
- Класс звукоизоляции $R_w=32$ дБ (32–36 дБ)
- Дымонепроницаемость

Тип II

- параметры дверей Типа I
- огнеупорность EI 30



GRANIT RC 3, Темный Бетон,
с дверной металлической коробкой

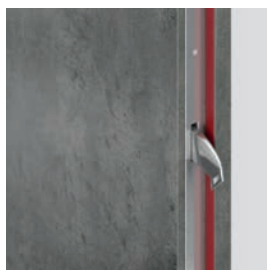

2 противовзломных крюка
огнеупорный уплотнитель
(Тип II)



планочный многоригельный
замок Winkhaus с защелкой и
крюком

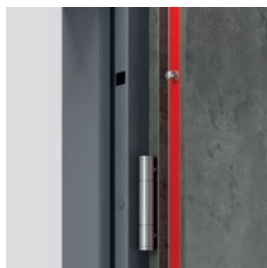

4 противовзломные штыри
профессиональные объектные
петли



металлическая угловая коробка



ПАЛИТРА ЦВЕТОВ

Натуральный шпон Select ★★★★★
 Натуральный шпон Дуб, Ясень, Орех
 Натуральный шпон Дуб Satin
 Покрытие ПВХ

CPL HQ 0,2 мм ★★★★★

Образцы цветов см. стр. 200 – 207.

CPL HQ 0,7 мм ★★★★★
 Gladstone

ВНИМАНИЕ! Натуральные покрытия (за исключением Нат. покрытия Ясень и Орех) доступны в исполнении с вертикальным или горизонтальным рисунком слоев древесины (касается полотна).

ВНИМАНИЕ! Для входных дверей рекомендуем покрытия CPL либо Gladstone, особенно для применения в общественных объектах.

РЕКОМЕНДУЕМ!

БЛАГОДАРЯ ПРИМЕНЕНИЮ КОНСТРУКЦИИ, В КОТОРОЙ ИСПОЛЬЗОВАН СЛОЙ АЛЮМИНИЕВОГО ЛИСТА, МЫ ПОЛУЧИЛИ ИСКЛЮЧИТЕЛЬНУЮ УСТОЙЧИВОСТЬ ДВЕРЕЙ GRANIT RC 3 К НЕБЛАГОПРИЯТНОМУ ВОЗДЕЙСТВИЮ СПЕЦИФИЧЕСКИХ УСЛОВИЙ ЭКСПЛУАТАЦИИ, ХАРАКТЕРНЫХ ДЛЯ ЛЕСТНИЧНОЙ КЛЕТКИ: РАЗНИЦЫ ТЕМПЕРАТУР И ВЛАЖНОСТИ ВОЗДУХА.



ТЕХНИЧЕСКАЯ ИНФОРМАЦИЯ

КОНСТРУКЦИЯ ПОЛОТНА

Наполнение полотна - специальная 5-слойная конструкция в раме из клееной фанеры хвойных пород древесины. Рама с наполнителем обшита с двух сторон плитой ХДФ. Доступно в варианте с четвертью. В исполнении CPL HQ или Gladstone торцы полотна покрыты кромоочной лентой ABS.

АКСЕССУАРЫ В ЦЕНЕ ДВЕРЕЙ

- Крючковой замок с прижимным механизмом Winkhaus STV
- Противовзломный вкладыш
- Ручка с противовзломной накладкой SAFE
- Три (метал. коробка) либо две (усиленная коробка PS) объектные петли серебряного цвета
- Четыре противовзломных штыря
- Дополнительно: тип II – по периметру полотна (за исключением нижней части полотна) установлен уплотнитель, увеличивающийся в объеме под воздействием высоких температур
- Дверная коробка оснащена порогом из нержавеющей стали и усилением под автодоводчик

ДВЕРНЫЕ КОРОБКИ

- Металлическая угловая коробка с шириной профиля 100 мм. Изготовлена из оцинкованного с двух сторон стального листа толщиной 1,5 мм. Оснащена огнеустойчивой прокладкой, 8 монтажными дюбелями, порогом из нержавеющей стали в варианте (120 мм).
- Усиленная дверная коробка Porta System с диапазоном толщины стены от 120 до 300 мм. Планка наличника шириной 80 мм.
- Коробка ПРОЕКТ BIS (стр. 148).
- Коробка ПРОЕКТ Premium доступна с Документацией Допуска для индивидуального применения - реализация через Отдел Контрактов.

ПРИМЕЧАНИЯ

- Для соблюдения условий стоительного права, к огне- и дымопроницаемым дверям необходимо применять автоматический дверной доводчик.

- В случае применения иной фурнитуры, отличной от предлагаемой фирмой Porta, необходимо руководствоваться указаниями, содержащимися в гарантийном талоне.
- **Жесткая цепочка доступна только с металлической коробкой** (двери с открыванием вовнутрь).
- Огнеупорные двери - интарсии доступны только в варианте на две стороны.

ДОПЛАТЫ

- глазок
- ширина „100“
- металлическая коробка: черный цвет
- дополнительный верхний замок
- жесткая цепочка
- верхняя накладка на замок
- верхний вкладыш-патент
- полотно: цвета в покрытии CPL 0,2 мм и 0,7 мм – ГРУППА II
- дверная коробка: цвета в покрытии CPL 0,2 мм – ГРУППА II
- полотно: цвета Gladstone с вертикальной структурой
- **ПРОМОАКЦИЯ** – интарсии серебряные или чёрные исключительно для коллекции фрезерованные OFFICE – касается моделей 8–9
- интарсии в синтетическом покрытии (с 1 стороны, с двух сторон цена x 2)
- интарсии в натуральном покрытии (с 1 стороны, с двух сторон цена x 2)
- полотно: Нат. покрытие Дуб Satin Белый
- полотно: Нат. покрытие Дуб Satin (остальные цвета)
- полотно: Нат. покрытие Орех
- коробка: Нат. покрытие Дуб Satin Белый
- дверная коробка: Нат. покрытие Satin (остальные цвета)
- коробка: Нат. покрытие Орех
- профиль металлической коробки к Накладке ПРОЕКТ BIS
- расширение профиля метал. коробки 101 – 150 мм
- расширение профиля дверной коробки 151 – 270 мм
- расширение профиля дверной коробки 271 – 390 мм
- ручка с накладкой, накладка на верхнюю замочную скважину SAFE (стр. 182)

EXTREME

Противовзломные двери класс RC 3



EXTREME RC 3, Песочный Дуб, с усиленной коробкой PS

Противовзломные RC 3
Звукоизоляция $R_w=40$ дБ*
Огнестойкость EI 30
Дымонепроницаемость

все доступные модели см. стр. 122



EXTREME RC 3, Песочный Дуб, с усиленной коробкой PS

Комплект составляет:

- полотно
- дверная коробка
- металлический порог
- ручка
- вкладыш-патент

НОВИНКА
дополнительный
верхний замок

ДВЕРИ EXTREME

изготавливаются 2-х типов:

Тип I

- класс RC 3 согласно PN EN 1627-2012
- класс звукоизоляции $R_w=37$ дБ (37-41 дБ)
- дымонепроницаемость

Тип II

- параметры дверей Типа I
- огнеупорность EI 30

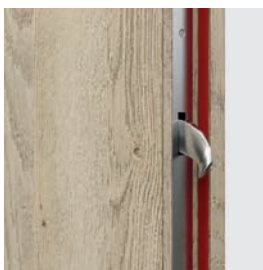

2 противовзломных крюка

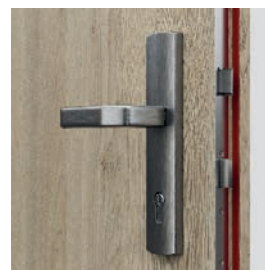

планочный многоригельный замок Winkhaus с защелкой и крюком



4 противовзломные штыри
огнеупорный уплотнитель
(Тип II)



дверная коробка Porta SYSTEM



ПАЛИТРА ЦВЕТОВ

Натуральный шпон Select ★★★★★
 Натуральный шпон Дуб, Ясень, Орех
 Натуральный шпон Дуб Satin
 Покрытие ПВХ

CPL HQ 0,2 мм ★★★★★

CPL HQ 0,7 мм ★★★★★
 Gladstone

Образцы цветов см. стр. 200 – 207.

ВНИМАНИЕ! Натуральные покрытия (за исключением Нат. покрытия Ясень и Орех) доступны в исполнении с вертикальным или горизонтальным рисунком слоев древесины (касается полотна).

ВНИМАНИЕ! Для входных дверей рекомендуем покрытия CPL либо Gladstone, особенно для применения в общественных объектах.

ВНИМАНИЕ! Фрезерованные/OFFICE полотна доступны исключительно в покрытии ПВХ.

РЕКОМЕНДУЕМ!

БЛАГОДАРЯ ПРИМЕНЕНИЮ КОНСТРУКЦИИ, В КОТОРОЙ ИСПОЛЬЗОВАН СЛОЙ АЛЮМИНИЕВОГО ЛИСТА, МЫ ПОЛУЧИЛИ ИСКЛЮЧИТЕЛЬНУЮ УСТОЙЧИВОСТЬ ДВЕРЕЙ ЭКСТРЕМЕ К НЕБЛАГОПРИЯТНОМУ ВОЗДЕЙСТВИЮ СПЕЦИФИЧЕСКИХ УСЛОВИЙ ЭКСПЛУАТАЦИИ, ХАРАКТЕРНЫХ ДЛЯ ЛЕСТНИЧНОЙ КЛЕТКИ: РАЗНИЦЫ ТЕМПЕРАТУР И ВЛАЖНОСТИ ВОЗДУХА.



ТЕХНИЧЕСКАЯ ИНФОРМАЦИЯ

КОНСТРУКЦИЯ ПОЛОТНА

Наполнение полотна - специальная 5-слойная конструкция в раме из клееной фанеры хвойных пород древесины. Рама с наполнителем обшита с двух сторон плитой ХДФ. Доступно в варианте с четвертью. В исполнении CPL HQ или Gladstone торцы полотна покрыты кромочной лентой ABS.

АКСЕССУАРЫ В ЦЕНЕ ПОЛОТНА

- Крючковой замок с прижимным механизмом STV с дополнительным верхним замком
- Противовзломный вкладыш
- Ручка с противовзломной накладкой (SAFE)
- Верхняя накладка (SAFE)
- Три (метал. коробка) либо две (усиленная коробка PS) объектные петли серебряного цвета
- Четыре противовзломных штыря
- Дополнительно: тип II – по периметру полотна (за исключением нижней части полотна) установлен уплотнитель, увеличивающийся в объеме под воздействием высоких температур
- Дверная коробка оснащена порогом из нержавеющей стали и усилением под автодоводчик

ДВЕРНЫЕ КОРОБКИ

- Металлическая угловая коробка с шириной профиля 100 мм. Изготовлена из оцинкованного с двух сторон стального листа толщиной 1,5 мм. Оснащена неустойчивой прокладкой, 8 монтажными дюбелями, порогом из нержавеющей стали в варианте (120 мм).
- Усиленная дверная коробка Porta System с диапазоном толщины стены от 120 до 300 мм. Планка наличника шириной 80 мм.
- Коробка ПРОЕКТ BIS (стр. 148).
- Коробка ПРОЕКТ Premium доступна с Документацией Допуска для индивидуального применения - реализация через Отдел Контрактов.

ПРИМЕЧАНИЯ

- Для соблюдения условий Строительного Права в случае звукоизоляционных и огнестойких и/или дымонепроницаемых дверей необходимо применять

автоматический дверной доводчик.

- Огнеупорные двери необходимо оснащать накладкой с ручкой со стальным стержнем.
- В случае применения иной фурнитуры, отличной от предлагаемой фирмой Porta, необходимо руководствоваться указаниями, содержащимися в гарантийном талоне.
- **Жесткая цепочка доступна только с металлической коробкой** (двери с открыванием вовнутрь)
- Огнеупорные двери - интасии доступны только в варианте на две стороны.

ДОПЛАТЫ

- глазок
- ширина „100“
- металлическая коробка: черный цвет
- дополнительный верхний замок
- жесткая цепочка
- верхняя накладка на замок
- верхний вкладыш-патент
- полотно: цвета в покрытии CPL 0,2 мм и 0,7 мм – ГРУППА II
- дверная коробка: цвета в покрытии CPL 0,2 мм – ГРУППА II
- полотно: цвета Gladstone с вертикальной структурой
- **ПРОМОАКЦИЯ** – интасии серебряные или черные исключительно для коллекции фрезерованные OFFICE – касается моделей 8–9
- интасии в синтетическом покрытии (с 1 стороны, с двух сторон цена x 2)
- интасии в натуральном покрытии (с 1 стороны, с двух сторон цена x 2)
- полотно: Нат. покрытие Дуб Satin Белый
- полотно: Нат. покрытие Дуб Satin (остальные цвета)
- полотно: Нат. покрытие Орех
- коробка: Нат. покрытие Дуб Satin Белый
- дверная коробка: Нат. покрытие Satin (остальные цвета)
- коробка: Нат. покрытие Орех
- профиль металлической коробки к Накладке ПРОЕКТ BIS
- расширение профиля метал. коробки 101 – 150 мм
- расширение профиля дверной коробки 151 – 270 мм
- расширение профиля дверной коробки 271 – 390 мм
- ручка с накладкой, накладка на верхнюю замочную скважину SAFE (стр. 182)

GRANIT

Противовзломные двери класс С



Противовзломные класс С и RC 3
Звукоизоляция $R_w=36$ дБ*
Огнестойкость EI 30

GRANIT класс С, Натуральный Орех, с коробкой и накладкой ПРОЕКТ BIS

все доступные модели см. стр. 122

Комплект составляет:

- полотно
- дверная коробка
- металлический порог
- ручка с верхней накладкой вкладьш-патент
- вкладьш-патент

ДВЕРИ GRANIT класс С

изготавливаются 2-х типов:

Тип I

- противовзломность класс С
- класс RC 3 согласно PN EN 1627-2012
- класс звукоизоляции $R_w=32$ дБ (32–36 дБ)
- дымопроницаемость

Тип II

- параметры дверей Типа I
- огнеупорность EI 30



GRANIT Глухие, Натуральный Орех, с металлической коробкой

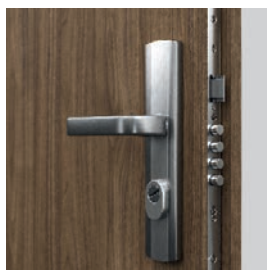

замок планочный многоригельный под два вкладьша-патент

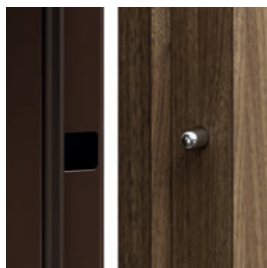
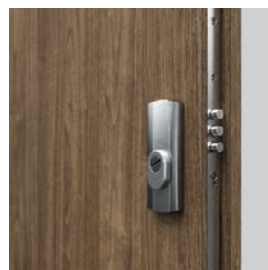

противовзломные штыри



усиленная полушарнирная петля



ПАЛИТРА ЦВЕТОВ

Натуральный шпон Select ★★★★★
 Натуральный шпон Дуб, Ясень, Орех
 Натуральный шпон Дуб Satin
 Покрытие ПВХ

CPL HQ 0,2 мм ★★★★★

CPL HQ 0,7 мм ★★★★★

Образцы цветов см. стр. 200 – 207.

ВНИМАНИЕ! Натуральные покрытия (за исключением Нат. покрытия Ясень и Орех) доступны в исполнении с вертикальным или горизонтальным рисунком слоев древесины (касается полотна).

ВНИМАНИЕ! Для входных дверей рекомендуем покрытия CPL либо Gladstone, особенно для применения в общественных объектах.

ВНИМАНИЕ! Фрезерованные/OFFICE полотна доступны исключительно в покрытии ПВХ.

РЕКОМЕНДУЕМ!

БЛАГОДАРЯ ПРИМЕНЕНИЮ КОНСТРУКЦИИ, В КОТОРОЙ ИСПОЛЬЗОВАН СЛОЙ АЛЮМИНИЕВОГО ЛИСТА, МЫ ПОЛУЧИЛИ ИСКЛЮЧИТЕЛЬНУЮ УСТОЙЧИВОСТЬ ДВЕРЕЙ GRANIT К НЕБЛАГОПРИЯТНОМУ ВОЗДЕЙСТВИЮ СПЕЦИФИЧЕСКИХ УСЛОВИЙ ЭКСПЛУАТАЦИИ, ХАРАКТЕРНЫХ ДЛЯ ЛЕСТНИЧНОЙ КЛЕТКИ: РАЗНИЦЫ ТЕМПЕРАТУР И ВЛАЖНОСТИ ВОЗДУХА.



ТЕХНИЧЕСКАЯ ИНФОРМАЦИЯ

КОНСТРУКЦИЯ ПОЛОТНА

Рама полотна изготовлена из клееной фанеры хвойных пород древесины. Наполнение полотна – специальная двухслойная плита из алюминиевого листа и плиты ХДФ. В продаже имеются полотна, декорированные алюминиевыми интарсиями серебряного или чёрного цвета. Финишная отделка шпона – матовый лак. Это предложение для тех, кто очень требователен к безопасности, материалам высокого качества и исполнению. В исполнении CPL HQ торцы полотна покрыты кромочной лентой ABS.

АКСЕССУАРЫ В ЦЕНЕ ДВЕРИ

- Замок планочный многоригельный 4 класса
- Два противозломных вкладыша класса „С“
- Ручка с противозломной накладкой GRANIT или GRANIT PLUS (вариант при доплате)
- Верхняя накладка на замок
- Три усиленные полушарнирные петли серебряного цвета
- Четыре противозломных штыря
- Подготовка к укорачиванию максимально на 60 мм (касается Granit Тип I)
- Дополнительно: тип II – по периметру полотна (за исключением нижней части полотна) установлен уплотнитель, увеличивающийся в объеме под воздействием высоких температур
- Дверная коробка оснащена порогом (120 мм) из нержавеющей стали в расширенной версии и усилением под автоматический доводчик

ДВЕРНЫЕ КОРОБКИ

- Металлическая коробка угловая, ширина профиля 100 мм. Изготовлена из оцинкованного с двух сторон стального листа толщиной 1,5 мм. Оснащена огнеустойчивой прокладкой, 8 монтажными дюбелями, порогом из нержавеющей стали в расширенной версии (120 мм).
- Коробка ПРОЕКТ BIS (стр. 148).
- Коробка ПРОЕКТ Premium (стр. 148).

ПРИМЕЧАНИЯ

- Для соблюдения условий стойтельного права, к огне- и дымопроницаемым дверям необходимо применять автоматический дверной доводчик.
- Огнеупорные двери необходимо оснащать накладкой с ручкой со стальным стержнем.
- В случае применения иной фурнитуры, отличной от предлагаемой фирмой Porta, необходимо руководствоваться указаниями, содержащимися в гарантийном талоне.
- Класс звукоизоляции $Rw=32$ дБ (диапазон 32÷36 дБ).

ДОПЛАТЫ

- глазок
- ширина „100“
- металлическая коробка: черный цвет
- регулируемая ответная планка замка (Тип I)
- интарсии в синтетическом покрытии (с 1 стороны, с двух сторон цена x 2)
- **ПРОМОАКЦИЯ** – интарсии серебряные или чёрные исключительно для коллекции фрезерованные OFFICE – касается моделей 8–9
- интарсии в синтетическом покрытии (с 1 стороны, с двух сторон цена x 2)
- интарсии в натуральном покрытии (с 1 стороны, с двух сторон цена x 2)
- полотно: Нат. покрытие Дуб Satin Белый (RAL 9016)
- полотно: Нат. покрытие Дуб Satin (остальные цвета)
- полотно: Нат. покрытие Орех
- профиль металлической коробки к Накладке ПРОЕКТ BIS
- профиль металлической коробки к Накладке ПРОЕКТ Premium
- расширение профиля метал. коробки 101 – 150 мм
- расширение профиля дверной коробки 151 – 270 мм
- расширение профиля дверной коробки 271 – 390 мм
- ручка с накладкой, накладка на верхнюю замочную скважину GRANIT PLUS

(стр. 182)



08

НАРУЖНЫЕ ВХОДНЫЕ ДВЕРИ, ПАССИВНЫЕ, ЭНЕРГОСБЕРЕГАЮЩИЕ

Steel SAFE

Steel ENERGY PROTECT

Steel ARCTIC PASSIVE

Eco POLAR

Eco POLAR PASSIVE

Более подробную информацию Вы найдете в Каталоге
СТАЛЬНЫХ НАРУЖНЫХ И ТЕХНИЧЕСКИХ ДВЕРЕЙ
www.portadoors.ru/do-pobrania



ПРОДУКТЫ
PORTA STEEL



Стальные двери из коллекции Steel – это инновационная технология.
Набор идеально подобранных параметров, составляющих наивысшее качество.
Деревянные двери Eco POLAR PASSIVE – это идеальное
решение для пассивных домов.

Steel SAFE, ENERGY PROTECT

Противовзломные замки 3 или 4 класса, Противовзломное остекление класса P4



Steel SAFE E.1, Дуб Winchester

Противовзломные RC2/RC3*
Тепловая проницаемость
Ud=1.1÷1.7*

Ud=1,1*
W/m²K
КОЭФФИЦИЕНТ
ТЕПЛОВОЙ
ПРОНИЦАЕМОСТИ

Комплект составляет:

- полотно
- дверная коробка
- порог
- ручка
- вкладыш-патент



ОЦИНКОВАННЫЙ
СТАЛЬНЫЙ ЛИСТ

ПРОДУКТ
PORTA STEEL



Steel ENERGY PROTECT C.1, Дуб Winchester



модель A.0



модель B.1



модель C.1



модель D.1



модель E.1



модель F.1



ПАЛИТРА ЦВЕТОВ

Полиэфирная Краска ★★★★★

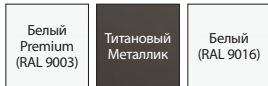

Стальной лист, обшитый ПВХ ★★★★★☆

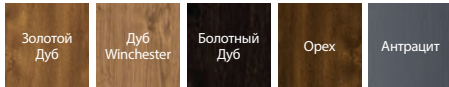

* до исчерпания запасов

K Подберите цвет согласно индивидуальным потребностям и сделайте запрос с помощью Porta KONTRAKT. Подробная информация о нестандартных заказах, см. стр. 6.

Подробная информация о дверях находится в каталоге **СТАЛЬНЫЕ НАРУЖНЫЕ И ОБЪЕКТНЫЕ ДВЕРИ**
www.portadoors.ru/do-pobrania



Стальная дверная коробка Thermo

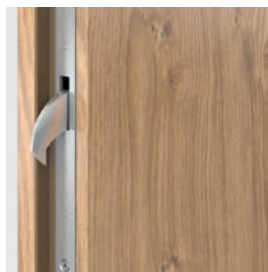

Крюк – верхнее / нижнее запирание

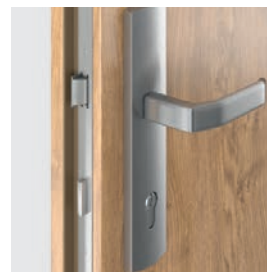

Планочный замок



4 противовзломные штыри

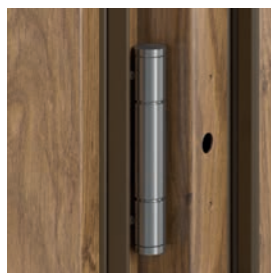

3 трехэлементные петли

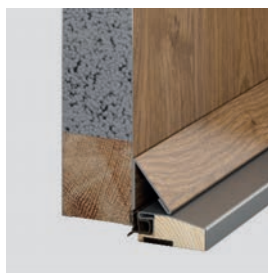

Наполнение – расширенный пенополистирол



Остекление – трехслойный комплект класса P4



Тепловой порог - понижает коэффициент тепловой проницаемости

SAFE, ENERGY PROTECT

ТЕХНИЧЕСКАЯ ИНФОРМАЦИЯ

ОСНОВНАЯ ИНФОРМАЦИЯ

- ДВЕРИ SAFE (толщина полотна 54 мм)
- Противовзломные RC2 либо RC3 (касается глухих полотен)
- Два независимых замка LOB либо крючковой замок Winkhaus STV
- Большая Угловая коробка либо Thermo
- Порог из нержавеющей стали с перфорацией либо теплый порог
- Три трехэлементные петли
- Четыре противовзломных штыря
- Дверная ручка OPAL либо SAFE
- Патентные вкладыши LOB либо WILKA
- Регулируемая ответная планка замка

ОСНОВНАЯ ИНФОРМАЦИЯ

- ДВЕРИ ENERGY PROTECT (толщина полотна 66 мм)
- Противовзломные RC3 (касается глухих полотен)
- Крючковой замок Winkhaus STV
- Дверная коробка Thermo
- Теплый порог из нержавеющей стали
- Три трехэлементные петли
- Четыре противовзломных штыря
- Дверная ручка SAFE
- Вкладыш-патент WILKA
- Регулируемая ответная планка замка

Steel ARCTIC PASSIVE

Противовзломные замки класс 4, Противовзломное остекление класса P4



Противовзломные RC3*
Тепловая проницаемость
Ud=1,0÷1,2*

Steel ARCTIC PASSIVE B.1 Антрацит структура

Ud= 1,0*
W/m²K
КОЭФФИЦИЕНТ
ТЕПЛОВОЙ
ПРОНИЦАЕМОСТИ

Комплект составляет:

- полотно
- дверная коробка
- порог ThermoControl
- ручка
- вкладыш-патент



Steel ARCTIC PASSIVE D.1 Антрацит структура



модель A.0



модель B.1



модель C.1



модель D.1



модель E.1

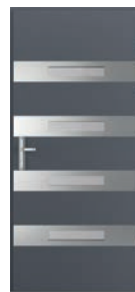

модель F.1



ПАЛИТРА ЦВЕТОВ

Полиэфирная Краска ★★★★★

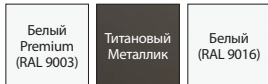

Стальной лист, обшитый ПВХ ★★★★★☆

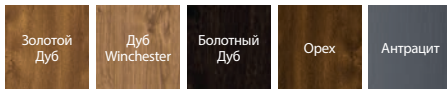

* до исчерпания запасов

K Подберите цвет согласно индивидуальным потребностям и сделайте запрос с помощью Porta KONTRAKT. Подробная информация о нестандартных заказах, см. стр. 6

Подробная информация о дверях находится в каталоге **СТАЛЬНЫЕ НАРУЖНЫЕ И ОБЪЕКТНЫЕ ДВЕРИ**
www.portadoors.ru/do-pobrania

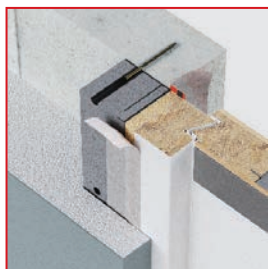

РЕКОМЕНДУЕМ!

Набор для теплого монтажа позволяет полностью раскрыть изоляционные свойства дверей ARCTIC Passive, см. стр. 183.



Деревянная дверная коробка



Крюк – верхнее / нижнее запирание



Планочный многоригельный замок с крючком и защелкой



Регулируемая ответная планка



4 противовзломных штыря



3 петли 3D серебряного цвета



Остекление – трехслойный комплект класса P4



Теплый порог Porta Thermo-Control

ТЕХНИЧЕСКАЯ ИНФОРМАЦИЯ

ОСНОВНАЯ ИНФОРМАЦИЯ

- ДВЕРИ ARCTIC PASSIVE (толщина полотна 56 мм)
- Противовзломные RC3 (касается глухих полотен)
- Крючковой замок Winkhaus STV
- Деревянная дверная коробка
- Теплый порог Porta ThermoControl
- Три петли 3D серебряного цвета
- Четыре противовзломных штыря
- Дверная ручка SAFE
- Вкладыш-патент WILKA
- Регулируемая ответная планка замка



Eco POLAR, Eco POLAR PASSIVE

Противовзломные замки класс 4, Противовзломное остекление класса P4



Двери, выполненные из дубовой фанеры
Будь Eco
экономь энергию

Двери из коллекции Eco - это инновационная технология. Набор идеально подобранных параметров, составляющих наивысшее качество. Двери Eco POLAR PASSIVE - это превосходное решение для пассивных домов.

Eco POLAR PASSIVE A.5, Белый

$U_d = 0,7^*$
W/m²K
КОЭФФИЦИЕНТ
ТЕПЛОЙ
ПРОНИЦАЕМОСТИ



Eco POLAR PASSIVE C.3 двухсторонняя стеклянная панель Дуб 6 (Белый)



глухое



модель A.1



модель A.2



модель A.3



модель A.4



модель A.5



модель C.3
двухсторонняя
стеклянная панель



модель C.4
двухсторонняя
стеклянная
панель

ПРИМЕРЫ ФРАМУГ



ДВОЙНАЯ
для правых дверей



ПРАВЯЯ ГЛУХАЯ
для правых дверей



ПРАВЯЯ
для правых дверей

Сторону фрамуги определяем видимой стороной расположения петель.



ПАЛИТРА ЦВЕТОВ

Наружный Водный Лак ★★★★★☆

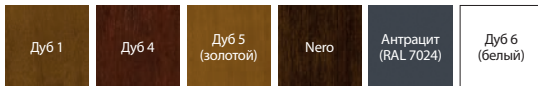

K Подберите цвет согласно индивидуальным потребностям и сделайте запрос с помощью Porta KONTRAKT. Подробная информация о нестандартных заказах, см. стр. 6.



РЕКОМЕНДУЕМ!

Набор для теплого монтажа позволяет полностью раскрыть изоляционные свойства дверей Eco, см. стр. 183.



Двухкамерное противозломное остекление класса P4 и рама из нержавеющей стали



Французская рама со стороны петель**

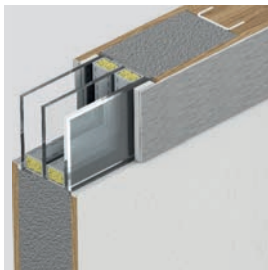

Два многоригельных противозломных замка 4 класса



Теплый порог Porta ThermControl**

ВАЖНО!

Рамка из нержавеющей стали с одной стороны (наружной).

ТЕХНИЧЕСКАЯ ИНФОРМАЦИЯ

КОНСТРУКЦИЯ ПОЛОТНА

Конструкция плиты изготовлена из клееной дубовой древесины. Поверхность – в натуральном покрытии. В раме полотна расположен стальной профиль, усиливающий прочность конструкции. Двухкамерный комплект остекления (U=0,5 Wm²K) ref1 ex коричневый. Рамка остекления – из нержавеющей стали с одной стороны двери. Порог изготовлен из клееной фанеры дубового дерева и нержавеющей стали.

Eco POLAR PASSIVE

- Толщина полотна 79 мм
- Три уплотнителя по периметру.

Eco POLAR

- Толщина полотна 68 мм
- Два уплотнителя по периметру.

АКСЕССУАРЫ В ЦЕНЕ ДВЕРИ

- Два независимых противозломных замка 4 класса под два вкладыша-патент
- Три петли 3D с возможностью регулировки в трех плоскостях
- Теплый порог – Porta ThermControl**
- Монтажный вкладыш
- В моделях с остеклением применен теплый комплект остекления
- Коробка из клееной дубовой древесины

ДВЕРНЫЕ КОРОБКИ

- Дверная коробка (толщина 93 мм) изготовлена из многослойной клееной дубовой древесины
- Французская рама со стороны петель, которая делает невозможным выламывание двери.

** Защищенное маркетинговое название.

ПРИМЕЧАНИЯ

- **Porta Synergy**** При монтаже с фрамугой(ами) рама фрамуги в сочетании с верхней соединенной балкой и нижней с порогом составляют части дверной коробки.
- Инновационный метод соединения фрамуг исключает термические мосты и упрощает систему монтажа.
- Модели C4, C3 доступны без капельника

ДОПЛАТЫ

- ширина „100“
 - комплект с одной фрамугой
 - комплект с двумя фрамугами
 - петля Premium Simonswerk серии 4000 (три шт.)
 - Планочный многоточечный замок с прижимным механизмом Winkhaus STV
 - мини-розетка*
 - односторонний прямой поручень серебряного цвета длиной 1500 мм**
 - односторонний прямой поручень серебряного цвета длиной 900 мм
 - односторонний гнутый поручень длиной 900 мм
 - накладки на петли (комплект на одну шт.)
 - односторонняя ручка и накладка серебряного цвета
 - двусторонняя ручка и накладка CORTES серебряного цвета
- * доступно только для коллекции Eco Polar Passive
 ** доступно только для коллекций Eco Polar и Eco Polar Passive

СОЗДАЙТЕ СВОЙ СОБСТВЕННЫЙ ПАКЕТ, ОТВЕЧАЮЩИЙ ВАШИМ ТРЕБОВАНИЯМ, ИЗ ВСЕХ ДОСТУПНЫХ АКСЕССУАРОВ (подробнее на сайте <https://www.portadoors.ru/do-pobrania>)



09

ТЕХНИЧЕСКИЕ СТАЛЬНЫЕ ДВЕРИ

Универсальные двери для хоз. помещений
Metal BASIC, Metal BASIC PLUS
Metal SOLID
Металлические EI 30
Металлические EI 60, 37 дБ

Более подробную информацию
Вы найдете в Каталоге СТАЛЬНЫЕ НАРУЖНЫЕ
И ТЕХНИЧЕСКИЕ ДВЕРИ
portadoors.com/do-pobrania



ПРОДУКТЫ
PORTA STEEL

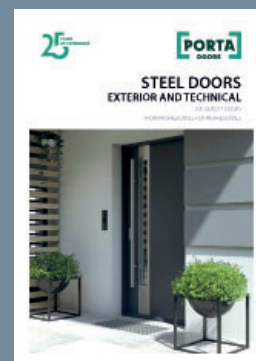

Металлические двери, производимые на нашей новой фабрике в Элке PORTA STEEL, имеют широкую гамму применений: от хозяйственных помещений и подвалов, до инвестиционных проектов, включая противопожарные двери огнестойкостью до 60 минут.

Универсальные двери для хозяйственных помещений



Оцинкованные, солидные универсальные двери превосходно подходят для хозяйственных, промышленных, складских помещений, а также для подвала и чердака.

Универсальные двери для хозяйственных помещений, пепельные

правые или левые?
универсальные!



ОЦИНКОВАННЫЙ
СТАЛЬНОЙ ЛИСТ

ПРОДУКТЫ
PORTA STEEL

Комплект составляет:

- полотно
- дверная коробка
- ручка
- замок



Промышленный образец
W.121254

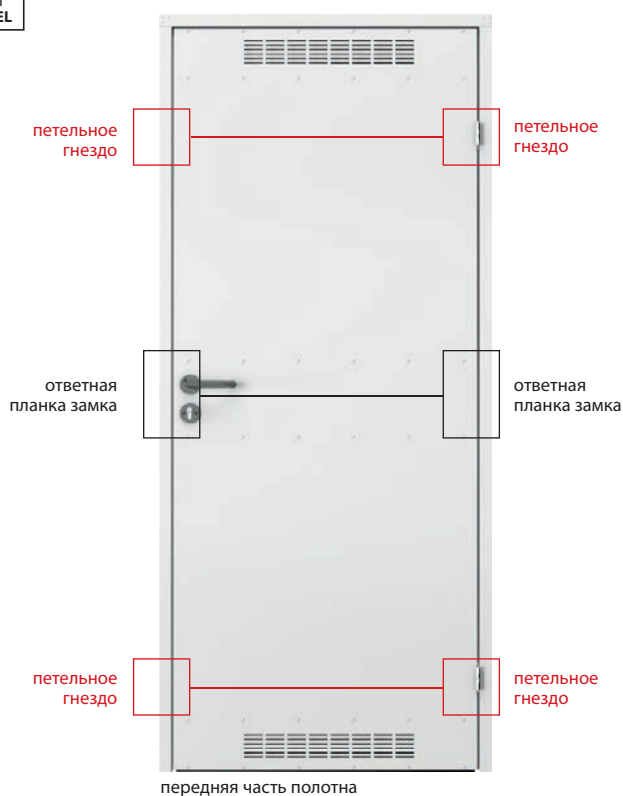



ЛЕВЫЕ/ПРАВЫЕ

70 - 90

ПАЛИТРА ЦВЕТОВ

Оцинкованный Стальной Лист ★★★★★☆



4 ПРЕИМУЩЕСТВА В 1
ПОДРОБНЕЕ



www.porta.com.pl/dm/universalne_montaz.wmv

Полиэфирная Краска ★★★★★☆

| | | | |
|---------------------|-------------------------|--------------------------|---------------------|
| Белый (RAL 9016) | Пепельный (RAL 7047) | Коричневый (RAL 8028) | Антрацит HPL/CPL |
|---------------------|-------------------------|--------------------------|---------------------|

| | |
|---|--|
| НОВЫЙ Белый MAT (RAL 9016) | НОВЫЙ Пепельный MAT (RAL 7047) |
|---|--|



ручка



вентиляционная решетка

ТЕХНИЧЕСКАЯ ИНФОРМАЦИЯ

В КОМПЛЕКТ ДВЕРЕЙ ВХОДИТ

- Полотно (оцинкованный лакированный стальной лист)
- Вентиляционная решетка (вариант)
- Две полушарнирные петли standard
- Замок под вкладыш-панент
- Экономичная, пластиковая ручка с круглой накладкой и розеткой
- Угловая металлическая дверная коробка

ДВЕРНАЯ КОРОБКА

- Угловая металлическая дверная коробка с шириной профиля 48 мм. Изготовлена из стального листа толщиной 0,8 мм.

ПРИМЕЧАНИЯ

- Благодаря симметричной конструкции дверей и универсальной фурнитуре (замок, петли), существует возможность монтажа в качестве и правых и левых.
- **Металлическая оцинкованная плита, упрочненная на трех уровнях.**

Metal BASIC, Metal BASIC PLUS



Metal BASIC, Пепельный (RAL 7035)

Экономичное решение при сохранении высоких технических параметров. Конструкция из оцинкованной стали обеспечивает долговечность и надежность.



ОЦИНКОВАННЫЙ
СТАЛЬНЫЙ ЛИСТ

ПРОДУКТЫ
PORTA STEEL

Комплект дверей Metal BASIC составляет:

- полотно
- дверная коробка
- ручка
- конструкция из оцинкованного листа

Комплект наружных дверей Metal BASIC PLUS

НОВИНКА

составляет:

- полотно
- дверная коробка
- порог
- ручка
- конструкция из оцинкованного листа

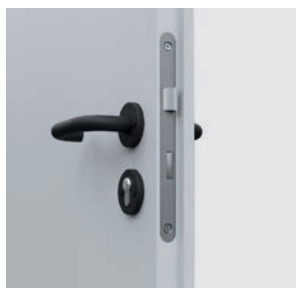

замок и ручка



вентиляционная решетка



порог, окрашенный порошковой краской (Metal BASIC PLUS)



капельник (Metal BASIC PLUS)

Metal BASIC PLUS, Стальной лист в покрытии, Пепельный (RAL 7035)



ПАЛИТРА ЦВЕТОВ

Оцинкованный Стальной Лист ★★★★★☆☆



Стальной лист в покрытии ★★★★★☆☆

| | | | |
|---------------------|-------------------------|------------------------|--------------------------|
| Белый (RAL 9010) | Пепельный (RAL 7035) | Антрацит (RAL 7024) | Коричневый (RAL 8017) |
|---------------------|-------------------------|------------------------|--------------------------|



наполнение „сотовый вкладыш“



наполнение пенопласт

ТЕХНИЧЕСКАЯ ИНФОРМАЦИЯ

В КОМПЛЕКТ ДВЕРЕЙ ВХОДИТ

- Полотно (стальной лист, окрашенный порошковой краской, толщиной 0,5 мм, покрытый полиэстером, оцинкованный)
- Две полушарнирные петли standard
- Замок под вкладыш-панент
- Комплект ручек с накладками
- Дверная коробка (оцинкованный стальной лист)
- Порог (Metal BASIC PLUS)
- Капельник (Metal BASIC PLUS) (см. Доплаты)

В КОМПЛЕКТ К ПОЛОТНУ ВХОДИТ

- Полотно
- Две полушарнирные петли standard
- Замок под вкладыш-панент

ДВЕРНАЯ КОРОБКА

- Угловая металлическая дверная коробка с шириной профиля 44 мм (как Угловая МАЛАЯ PLUS). Выполнена из стального, с двух сторон оцинкованного листа толщиной 1,2 мм, оцинкована либо окрашена порошковой краской.
- Дверная коробка к дверям Metal Basic оснащена примыкающим уплотнителем, к дверям Metal Basic PLUS - примыкающим уплотнителем по всему периметру.
- Направляющая коробка (правая/левая), для установки на готовом полу.

ПРИМЕЧАНИЯ

- Двери Metal BASIC выполнены в инвестиционной норме (см. таблица параметров стр. 195, таб. 3).
- Полотно Metal BASIC изготавливается в инвестиционной и польской нормах.
- Двери Metal BASIC Plus открыванием вовнутрь оснащены капельником (см. Доплаты).
- **В связи с характерным материалом (стальной лист в покрытии), цвет продуктов приближен к цветам из палитры RAL..**

ДОПЛАТЫ

- капельник (Metal BASIC PLUS)
- вентиляционная решетка (Metal BASIC)

Metal SOLID

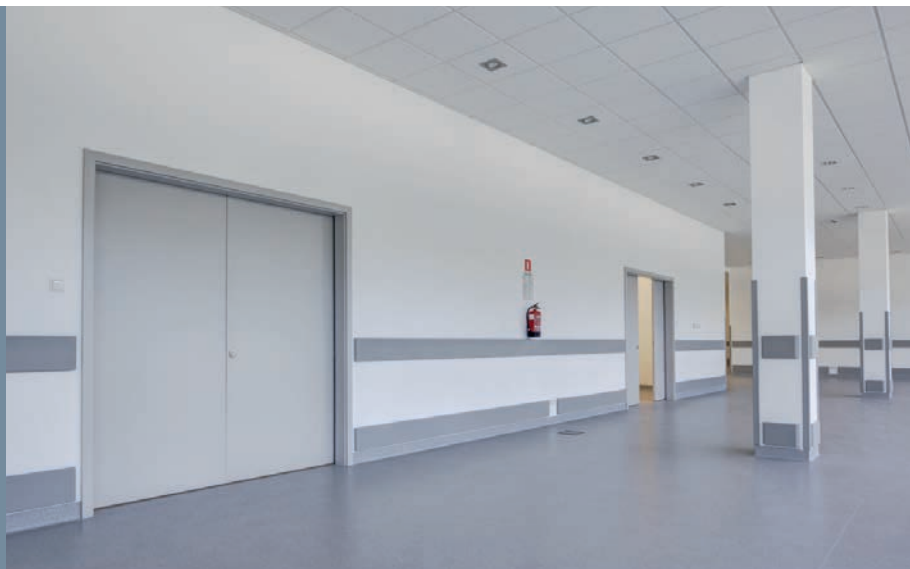

Metal SOLID, глухие, Пепельный (RAL 7047)

ПРИМЕНЕНИЕ ДВЕРЕЙ

- предназначены для использования в тяжелых условиях эксплуатации
- хозяйственные помещения
- промышленные помещения
- подсобные помещения
- подвалы
- гаражи
- мастерские
- ангары
- современные жилые и офисные помещения (loft design)



P
ОЦИНКОВАННЫЙ
СТАЛЬНЫЙ ЛИСТ

ПРОДУКТЫ
PORTA STEEL

Комплект составляет:

- полотно
- конструкция из оцинкованного листа



глухие



модель 1



модель 2



модель 3



модель 4



модель 5

Metal SOLID 1, Пепельный (RAL 7047)



ПАЛИТРА ЦВЕТОВ

Оцинкованный Стальной Лист ★★★★★☆



Кислостойчивая Сталь ★★★★★★



Полиэфирная Краска ★★★★★★

| | | | |
|--------------------------------------|--|-----------------------|-------------------------------|
| Белый (RAL 9016) | Пепельный (RAL 7047) | Коричневый (RAL 8028) | Антрацит Структура (RAL 7024) |
| новый Белый MAT (RAL 9016) | новый Пепельный MAT (RAL 7047) | | |

| | | | |
|-------------|------|----------|-----------------|
| Золотой Дуб | Орех | Антрацит | Красное Дерево* |
|-------------|------|----------|-----------------|



Возможность исполнения в нестандартных цветах через Porta KONTRAKT, подробнее о нестандартных заказах, см. стр. 6.



наполнение „сотовый вкладыш“



наполнение пенопласт



наполнение минеральная вата

ТЕХНИЧЕСКАЯ ИНФОРМАЦИЯ

В КОМПЛЕКТ К ПОЛОТНУ ВХОДИТ

- Полотно (стальной лист, окрашенный порошковой краской, толщиной 0,6 мм, оцинкованный)
- Две полушарнирные петли standard (три петли в полотне шириной „100“)
- Замок под вкладыш-панент
- Закаленное прозрачное либо матовое стекло

СООТВЕТСТВУЮЩИЕ ДВЕРНЫЕ КОРОБКИ

- Угловая МАЛАЯ PLUS коробка, Угловая БОЛЬШАЯ Складная коробка
- Регулируемая коробка (standard), Регулируемая PS „прямые углы“

ПРИМЕЧАНИЯ

- Полотна с пенополистироловым наполнением доступны только в неокрашенном виде.
- Для полотен в покрытии ПВХ остекление только с гладкой нержавеющей рамкой.
- В двухстворчатом исполнении можно совмещать полотна различной ширины.
- Двухстворчатые полотна из нержавеющей стали доступны только по предложению Porta KONTRAKT.

ДОПЛАТЫ

- ширина „100“ (полотна из оцинкованного стального листа)
- ширина „100“ (полотна из кислостойкого стального листа)
- Полиэфирная Краска и Стальной лист, покрытый ПВХ: цвет Антрацит вентиляционные отдушины или решетка (полотна из оцинкованного стального листа)
- **K** вентиляционная решетка из нержавеющей стали
- ручка с накладкой (EDEL)

(стр.181)

Металлические EI 30, EI 60



EI 30

Огнестойкость 30 мин.

EI 60

Огнестойкость 60 мин.

Дымопроницаемость

Звукоизоляция $R_w=40$ дБ*

Металлические EI 30, модель 3, Антрацит (RAL 7024)

Комплект составляет:

- полотно
- дверная коробка
- ручка
- конструкция из оцинкованного листа

ДВЕРИ EI 60 изготавливаются 2-х типов:

Стандарт:

- огнестойкость 60 мин.
- механический класс 3

Тип 1:

- параметры дверей типа Стандарт
- дымопроницаемость Sa, Sm
- звукоизоляция $R_w=37$ дБ (37-41 дБ)

P
ОЦИНКОВАННЫЙ
СТАЛЬНОЙ ЛИСТ

ПРОДУКТЫ
PORTA STEEL



Металлические EI 30, модель 1, Пепельный (RAL 7047)



EI 30 глухие



EI 30 модель 1



EI 30 модель 2



EI 30 модель 3



EI 60 глухие



EI 60 модель 1



EI 60 модель 2



EI 60 модель 3



ПАЛИТРА ЦВЕТОВ

Полиэфирная Краска ★★★★★

| | | | |
|---|--|--------------------------|-------------------------------------|
| Белый (RAL 9016) | Пепельный (RAL 7047) | Коричневый (RAL 8028) | Антрацит Структура (RAL 7024) |
| НОВЫЙ Белый MAT (RAL 9016) | НОВЫЙ Пепельный MAT (RAL 7047) | | |



Возможность исполнения в нестандартных цветах через Porta KONTRAKT, подробнее о нестандартных заказах, см. стр. 6.

ОБЛАСТЬ ПРИМЕНЕНИЯ МЕТАЛЛИЧЕСКИХ ДВЕРЕЙ EI30, EI60:

- общественные здания
- отели, пансионаты
- двери в котельную
- гаражи



самозакрывающаяся петля

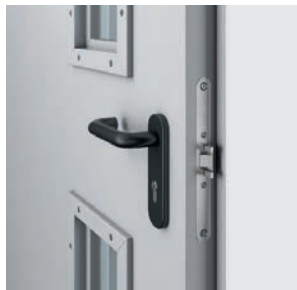

замок

ТЕХНИЧЕСКАЯ ИНФОРМАЦИЯ

АКСЕССУАРЫ В ЦЕНЕ ПОЛОТНА

- Две трехэлементные петли, одна из петель – несущая, а другая, благодаря находящейся в ней пружине, делает возможным автоматическое закрытие двери
- Врезной замок с прямоугольной задвижкой под вкладыш-патент
- Противовзломный штырь
- Набор ручек с накладками (заказываются отдельно)
- Огнеупорное прозрачное стекло

ДВЕРНЫЕ КОРОБКИ

- Угловая металлическая дверная коробка с шириной профиля 84 мм (EI30) и 110 мм (EI60). Изготовлена из стального листа толщиной 1,5 мм. Оснащена порогом из нержавеющей стали (касается Типа 1), прикрывающей уплотнительной прокладкой, а также уплотнителем, расширяющимся под действием высоких температур.
- Коробку можно заказать в двух вариантах исполнения:
 - Направляющая коробка (правая/левая) – для установки на готовом полу – уровень „0“, порог с доплатой (EI 30 и EI 60).
 - Универсальная коробка – для заливки бетоном – уровень „–30“ – оснащена пороговым элементом (EI 30).

ПРИМЕЧАНИЯ

- В случае применения иной фурнитуры, отличной от предлагаемой фирмой Porta, необходимо руководствоваться указаниями, содержащимися в гарантийном талоне.
- С целью соблюдения условий Технического свидетельства для наружных дверей, в остекленных моделях необходимо применять специальное стекло – цены и сроки реализации – по согласованию с отделом Porta KONTRAKT., (см. стр. 6).

ДОПЛАТЫ

- ширина „100“ для металлических дверей EI60
- огнепрочный глазок
- металлический порог (EI 30)
- усиление под дополнительный автоматический дверной доводчик



ДВЕРНЫЕ КОРОБКИ

MINIMAX

Porta SYSTEM, Porta SYSTEM GK

Porta SYSTEM ELEGANCE

LEVEL

Porta RENOVA

Villadora RETRO

Villadora MODERN

Широкое и полное нетипичных решений предложение дверных коробок Porta наверняка будет одобрено Вами. Для правильного функционирования входных, технических и металлических дверей обязательным условием является применение соответствующей коробки из предложения Porta.

MINIMAX

ФИКСИРОВАННАЯ КОРОБКА ДЛЯ ДВЕРЕЙ С ЧЕТВЕРТЬЮ

Дверные коробки рекомендованы для применения там, где не требуется регулировка при диапазоне стены. Коробки 100 мм составляют комплект со всеми дверными межкомнатными полотнами. Коробки 60 мм доступны для межкомнатных полотен в покрытии Portadecor и Portasynchro 3D.

ПАЛИТРА ЦВЕТОВ

Portadecor ★★★
Portasynchro 3D

Portadur ★★★★★
Покрытие Premium
Натуральный шпон Select
Натуральный шпон Дуб, Орех, Ясень
Натуральный шпон Дуб Satin
Акриловая Краска UV

Portaperfect 3D ★★★★★
CPL HQ 0,2 мм
Gladstone

Образцы цветов см. стр. 200 – 207.



СЕЧЕНИЕ ДВЕРНОЙ КОРОБКИ



60 мм,
базовый вариант
(без маскирующих планок)



60 мм,
синтетическое покрытие
(с маскирующими планками)



100 мм,
синтетическое покрытие
(соединение прямых
планок под углом 90°)
или натуральный шпон
(соединение прямых планок
под углом 45°)



100 мм,
синтетическое покрытие
или натуральный шпон
(с закругленными
маскирующими планками)

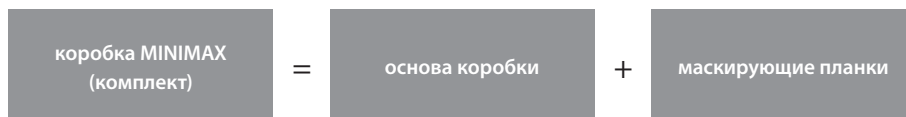

ТЕХНИЧЕСКАЯ ИНФОРМАЦИЯ

КОНСТРУКЦИЯ ДВЕРНОЙ КОРОБКИ

Коробка состоит из:

- горизонтальной и двух вертикальных балок (сделанных из МДФ), с соответствующей фурнитурой и аксессуарами,
- наличников (оснащение при дополнительной оплате),
- галтели (оснащение при дополнительной оплате).

Коробка производится и поставляется клиенту в виде набора элементов, предназначенных для монтажа на месте установки.

Коробка MINIMAX для полотен Porta GRANDE оклеена грунтовочной плёнкой и окрашена эмалью RAL, отверждаемой UV.

АКСЕССУАРЫ – В ЦЕНЕ КОРОБКИ MINIMAX 60 ММ

(доступны только в покрытиях Portadecor и Portasynchro 3D)

- Две полушарнирные петли стандарт или петли PRIME (с доплатой)
- Три петли в коробке шириной „100“
- Резиновые столпоры
- Дюбели, заглушки
- Декоративные наклейки, защищающие низ коробки от влаги

АКСЕССУАРЫ – В ЦЕНЕ КОРОБКИ MINIMAX 100 ММ

Синтетическое покрытие::

- Две полушарнирные петли стандарт или петли PRIME (с доплатой)

Натуральное покрытие (шпон):

- Три петли PRIME
- Три комплекта петель PRIME в коробке шириной „90“ и „100“

- Резиновый уплотнитель по периметру коробки
- Декоративные наклейки, защищающие низ коробки от влаги

РАЗМЕРЫ ДВЕРНОЙ КОРОБКИ, СМ. СТР. 188, ТАБЛИЦА 1

Ширина 60 мм и Ширина 100 мм.

„60“, „70“, „80“, „90“, „100“ и произвольная комбинация этих размеров в двухстворчатых дверях.

ПРИМЕЧАНИЯ

- Монтаж коробки выполнять в помещениях с завершённой отделкой стен (например, обои) и пола (например, паркет).
- Предоставляется возможность заказывать коробку 100 мм также в варианте исполнения „туннель“ (без четверти, уплотнителя, петель, ответной планки замка).
- MINIMAX 60 мм без цветов Ясень Capri.
- Коробки и наличники доступны в нелакированном варианте (для самостоятельной отделки).

ДОПЛАТЫ

- Коробка: цвета в покрытии CPL 0,2 мм – ГРУППА II
- Коробка: Нат. покрытие Орех
- Коробка: Нат. покрытие Дуб Satin Белый
- наличники: Нат. покрытие Дуб Satin Белый
- Галтель: Нат. покрытие Дуб Satin Белый
- петли PRIME

Porta SYSTEM, Porta SYSTEM GK

PORTA SYSTEM

Регулируемая дверная коробка с наличниками 60 мм и 80 мм. Простая в монтаже регулируемая дверная коробка Porta SYSTEM может комплектоваться со всеми типами дверных полотен.

Модуль Retro позволит Вам получить совсем иную и новую стилизацию дверей.

PORTA SYSTEM GK

Дверная коробка для стеклянных полотен, выполненных согласно польской норме. Только так подобранный комплект гарантирует оптимальные эксплуатационные свойства и удовлетворение от покупки.

ПАЛИТРА ЦВЕТОВ

Portadecor
Portasynchro 3D

★★★

Portadur
Покрытие Premium
Натуральный шпон Select
Натуральный шпон Дуб, Орех, Ясень
Натуральный шпон Дуб Satin
Акриловая Краска UV

★★★★

Portaperfect 3D
CPL HQ 0,2 мм
Gladstone

★★★★★

Образцы цветов см. стр. 200 – 207.

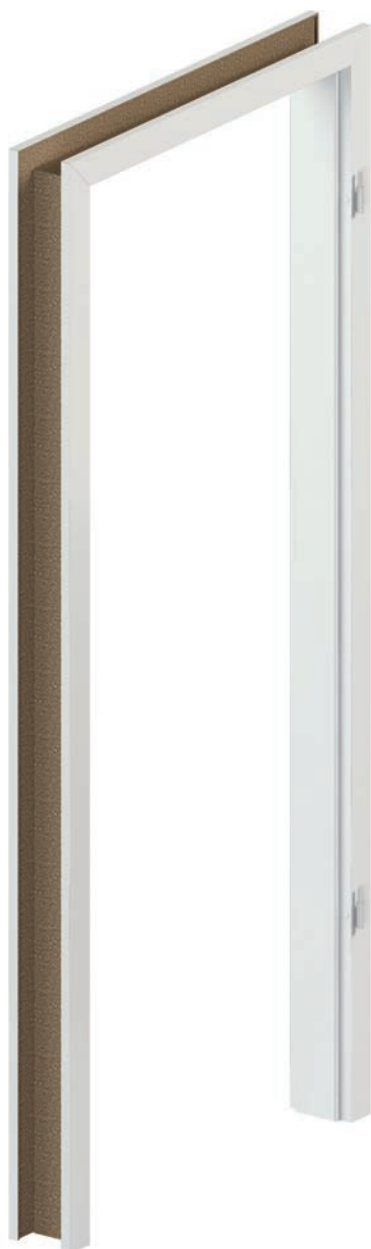

СЕЧЕНИЕ ДВЕРНОЙ КОРОБКИ



Porta SYSTEM



Porta SYSTEM
+ Регулирующая панель*



Porta SYSTEM
+ Модуль RETRO
(корона и декоративные
наличники)

ДИАПАЗОН РЕГУЛИРОВАНИЯ ДВЕРНОЙ КОРОБКИ



минимально



максимально



максимально
коробка с широким пером
вариант с доплатой

ДИАПАЗОН ШИРИНЫ РЕГУЛИРУЮЩЕЙ ПАНЕЛИ

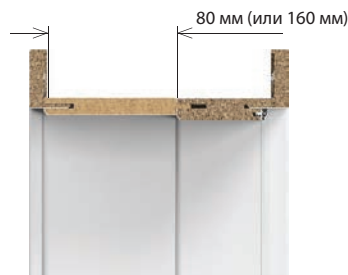

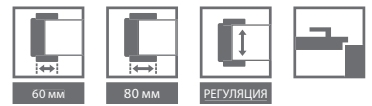

PORTA SYSTEM, PORTA SYSTEM GK*

ДИАПАЗОН ТОЛЩИНЫ СТЕНЫ

| | |
|---|--------------|
| A | 75 ÷ 95 мм |
| B | 95 ÷ 115 мм |
| C | 120 ÷ 140 мм |
| D | 140 ÷ 160 мм |
| E | 160 ÷ 180 мм |
| F | 180 ÷ 200 мм |
| G | 200 ÷ 220 мм |
| H | 220 ÷ 240 мм |
| I | 240 ÷ 260 мм |
| J | 260 ÷ 280 мм |
| K | 280 ÷ 300 мм |

РЕГУЛИРУЮЩАЯ ПАНЕЛЬ

ДИАПАЗОН ТОЛЩИНЫ СТЕНЫ

| | |
|-------|----------------------------------|
| тип А | (80 мм) горизонт. |
| тип В | (160 мм) горизонт. |
| тип А | (80 мм) вертикал. (комплект) |
| тип В | (160 мм) вертикал. (комплект) |

ТЕХНИЧЕСКАЯ ИНФОРМАЦИЯ

КОНСТРУКЦИЯ ДВЕРНОЙ КОРОБКИ

Коробка состоит из:

- главных балок: горизонтальной и двух вертикальных балок, изготовленных из древеснопоходного материала и оснащенных необходимой фурнитурой и аксессуарами
- наличников (60, 80 мм).

Коробка Porta SYSTEM производится и поставляется клиенту в виде набора элементов, предназначенных для монтажа на месте установки.

Porta SYSTEM для полотен Porta GRANDE оклеена грунтовочной плёнкой и окрашена эмалью RAL, отверждаемой UV.

АКСЕССУАРЫ – В ЦЕНЕ КОРОБКИ

Porta SYSTEM

- Две полушарнирные петли стандарт или петли PRIME (с доплатой)
- Три петли в коробке шириной „100“, а также при всех размерах коробки в покрытии Portadur
- Резиновый уплотнитель по периметру коробки

Porta SYSTEM GK

- Ответная планка замка (короткая)
- Резиновый уплотнитель по периметру коробки
- Гнёзда для монтажа петель (кармашки) 2 шт. для размеров „60“ – „90“, 3 шт. для размера „100“

ВНИМАНИЕ! Петли не поставляются в комплекте с дверной коробкой

РАЗМЕРЫ ДВЕРНОЙ КОРОБКИ, СМ. СТР. 188, ТАБЛИЦА 1

Porta SYSTEM

- Для диапазона толщины стены (A-K) „60“, „70“, „80“, „90“, „100“, „110“ и „120“ ÷ „200“ и одностворчатые „60“ ÷ „90“ с добором „40“¹.

Porta SYSTEM GK

- Для диапазона толщины стены (A-K) „60“, „70“, „80“, „90“, „100“

ПРИМЕЧАНИЯ

- Монтаж коробки выполнять в помещениях с завершённой отделкой стен (например, обои) и пола (например, паркет).
- Коробку можно также заказывать в варианте исполнения „туннель“ (без четверти, уплотнителя, петель, ответной планки замка).
- Модуль RETRO недоступен с отделкой CPL HQ и в покрытии Premium и Gladstone.
- **Фрагменты Porta SYSTEM - Информация доступна на www.porta.com.pl/do-pobrania.**

ДОПЛАТЫ

- Коробка: цвета в покрытии CPL 0,2 мм – ГРУППА II
- Коробка: Нат. покрытие Орех
- Коробка: Нат. покрытие Дуб Satin Белый
- Регулирующая панель: Нат. покрытие Дуб Satin Белый
- Короны: Нат. покрытие Дуб Satin Белый
- декоративные планки: Нат. покрытие Дуб Satin Белый
- петли PRIME
- усиление под автоматический доводчик

Porta SYSTEM ELEGANCE

РЕГУЛИРУЕМАЯ ДВЕРНАЯ КОРОБКА БЕЗ ЧЕТВЕРТИ С НАЛИЧНИКАМИ 80 ММ

Простая в монтаже, регулируемая дверная коробка может комплектоваться с дверными полотнами без четверти.

ПАЛИТРА ЦВЕТОВ

Portadecor
Portasynchro 3D ★★★

Portadur
Покрытие Premium ★★★★★
Натуральный шпон Select
Натуральный шпон Дуб, Орех, Ясень
Натуральный шпон Дуб Satin
Акриловая Краска UV

Portaperfect 3D ★★★★★
CPL HQ 0,2 мм
Gladstone

Образцы цветов см. стр. 200 – 207.

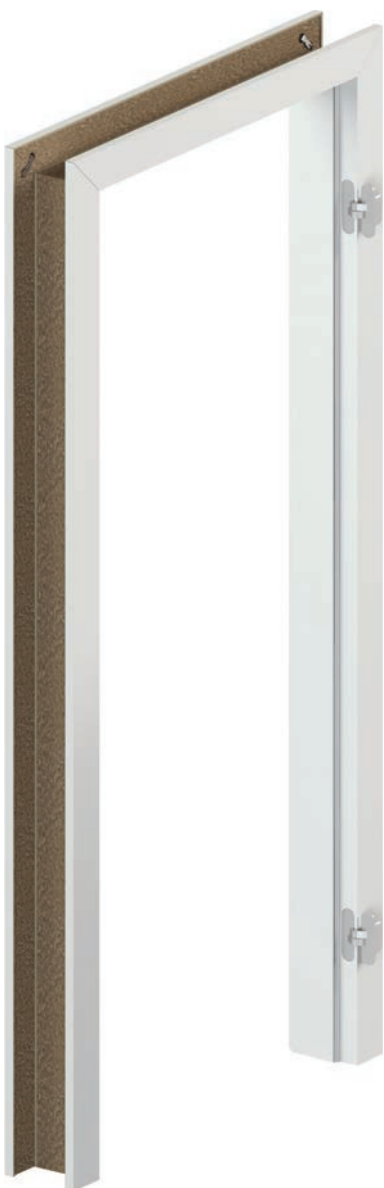

СЕЧЕНИЕ ДВЕРНОЙ КОРОБКИ

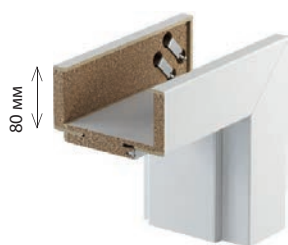

Профиль дверной коробки – широкий наличник 80 мм

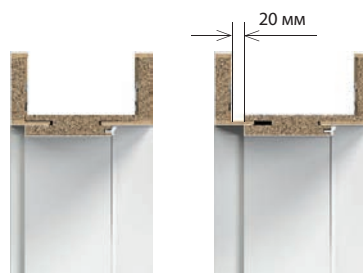

минимально

максимально

ДВЕРНАЯ КОРОБКА ДЛЯ ПОЛОТЕН ИЗ КОЛЛЕКЦИИ PORTA GRANDE

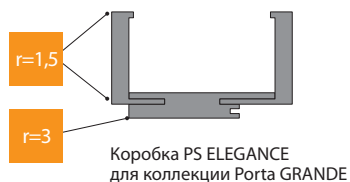

Коробка PS ELEGANCE для коллекции Porta GRANDE

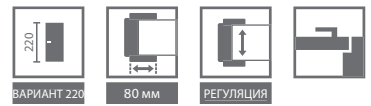

ДИАПАЗОН ТОЛЩИНЫ СТЕНЫ

| | |
|---|--------------|
| B | 95 ÷ 115 мм |
| C | 120 ÷ 140 мм |
| D | 140 ÷ 160 мм |
| E | 160 ÷ 180 мм |
| F | 180 ÷ 200 мм |
| G | 200 ÷ 220 мм |
| H | 220 ÷ 240 мм |
| I | 240 ÷ 260 мм |
| J | 260 ÷ 280 мм |
| K | 280 ÷ 300 мм |



петля 3D (закрытые двери)



петля 3D (открытые двери)

ТЕХНИЧЕСКАЯ ИНФОРМАЦИЯ

КОНСТРУКЦИЯ ДВЕРНОЙ КОРОБКИ

Коробка состоит из:

- главных балок: горизонтальной и двух вертикальных балок, изготовленных из древеснопоходного материала и оснащенных необходимой фурнитурой и аксессуарами,
 - наличников 80 мм.
- R (радиус планки уголка) – „прямые углы“: для натуральных покрытий Standard, Select, Satin.
- R–1,5 мм: для покрытий: Portadecor, Portasynchro 3D, Portadur и Portacortex, Super Matt, Portaperfect 3D. R–3 мм для покрытий: CPL HQ 0,2 мм
- Коробка Porta SYSTEM ELEGANCE производится и поставляется клиенту в виде набора элементов, предназначенных для монтажа на месте установки. PS ELEGANCE для полотен Porta GRANDE оклеена грунтовочной плёнкой и окрашена эмалью RAL отверждаемой UV.

АКСЕССУАРЫ – В ЦЕНЕ КОРОБКИ

- Два комплекта регулируемых петель 3D
- Резиновый уплотнитель по периметру коробки

РАЗМЕРЫ ДВЕРНОЙ КОРОБКИ, СМ. СТР. 188, ТАБЛИЦА 1

- Десять интервалов толщины стены от 95 мм до 300 мм:
• „60“, „70“, „80“, „90“, „100“, „110“ и „120“ ÷ „200“.

ПРИМЕЧАНИЯ

- Монтаж коробки выполнять в помещениях с завершенной отделкой стен (например, обои) и пола (например: паркет).
- Предоставляется возможность заказывать коробку 100 мм также в варианте исполнения „туннель“ (без четверти, уплотнителя, петель, ответной планки замка) - исключительно в натуральном покрытии.
- Необходима третья петля для размера „100“.
- **Высота коробки 220 см доступна только в натуральном покрытии. Третья петля в стандарте (за исключением натурального покрытия Select, Классический Орех).**

ДОПЛАТЫ

- коробка: цвета в покрытии CPL 0,2 мм - ГРУППА II
- коробка: Нат. покрытие Орех
- коробка: Нат. покрытие Дуб Satin Белый
- третья петля 3D
- усиление под автоматический доводчик
- высота коробки 220 см
- наличники 100 мм (касается высоты 220 см)

РЕГУЛИРУЕМАЯ КОРОБКА ПЕРЕЙДИТЕ НА ВЫСШИЙ УРОВЕНЬ

Регулируемая дверная коробка с наличниками 80 мм, без четверти с верхней панелью высотой 20 или 100 см.

ПАЛИТРА ЦВЕТОВ

Portadecor Portasynchro 3D ★★★

Покрытие Premium Акриловая Краска UV ★★★★★

Portaperfect 3D ★★★★★

Образцы цветов см. стр. 200 – 207.

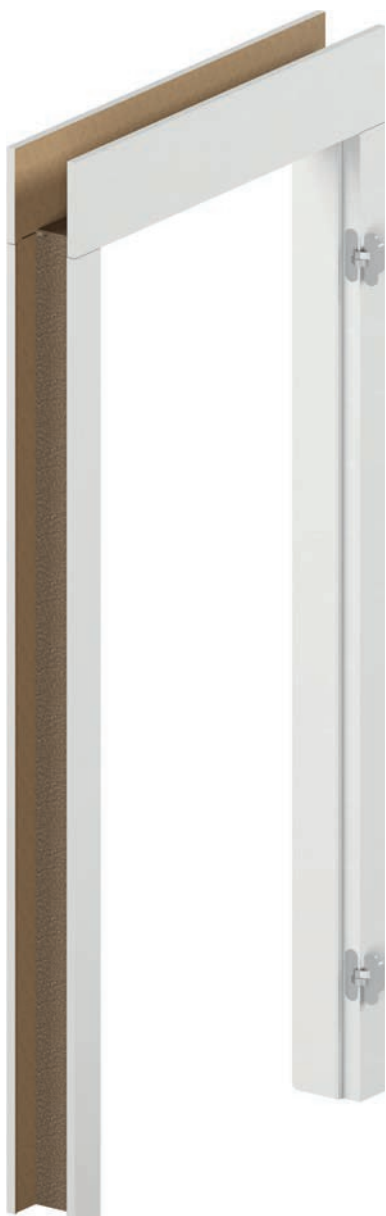

СЕЧЕНИЕ ДВЕРНОЙ КОРОБКИ

Возможность самостоятельного укорачивания до нужной высоты.



панель 20 см

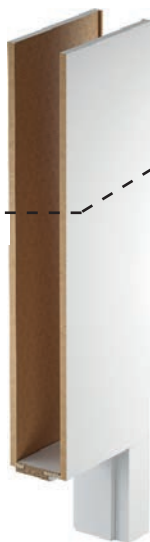

панель 100 см

СЕЧЕНИЕ ДВЕРНОЙ КОРОБКИ

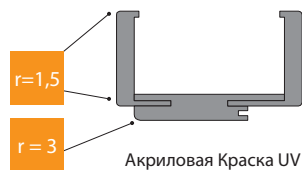
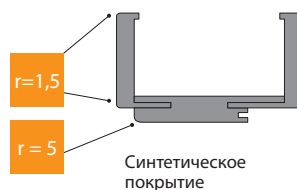

ДИПАЗОН РЕГУЛИРОВАНИЯ ДВЕРНОЙ КОРОБКИ

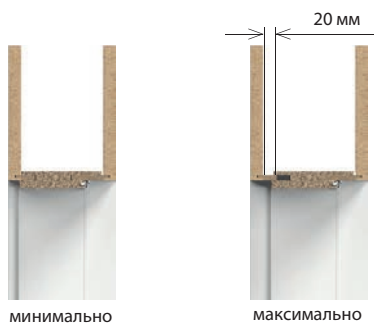



ДИАПАЗОН ТОЛЩИНЫ СТЕНЫ ОСНОВА КОРОБКИ

| | |
|---|--------------|
| B | 95 ÷ 115 мм |
| C | 120 ÷ 140 мм |
| D | 140 ÷ 160 мм |
| E | 160 ÷ 180 мм |
| F | 180 ÷ 200 мм |
| G | 200 ÷ 220 мм |
| H | 220 ÷ 240 мм |
| I | 240 ÷ 260 мм |
| J | 260 ÷ 280 мм |
| K | 280 ÷ 300 мм |

ВЕРХНИЕ ПАНЕЛИ

200 мм (2x)

1000 мм (2x)

200 и 1000 мм (1/1)

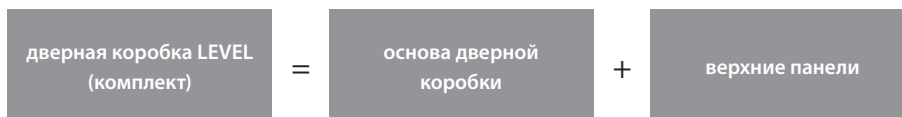

Коробка в двустворчатом варианте, а также в CPL HQ - через Porta KONTRAKT, см. стр. 6.

ТЕХНИЧЕСКАЯ ИНФОРМАЦИЯ

КОНСТРУКЦИЯ ДВЕРНОЙ КОРОБКИ

Коробка состоит из:

- главных балок: горизонтальной (верхняя балка с соединяющими панель перьями) и двух вертикальных, сделанных из деревоподобных материалов оснащённых необходимой фурнитурой и аксессуарами,
- наличников (80 мм),
- 2 горизонтальных панелей (заказываются отдельной позицией).

Радиус углового наличника 1,5 мм. Коробка LEVEL производится и поставляется как комплект элементов, предназначенных для сборки на месте установки. Коробка LEVEL для полотен в Акриловой краске UV оклеена грунтовочной пленкой и покрыта эмалью RAL, затвердевающей UV. Горизонтальный рисунок слоев древесины доступен только для цветов Ясень Сарпи 1, 2, 3.

АКСЕССУАРЫ – В ЦЕНЕ КОРОБКИ

- Два комплекта регулируемых петель 3D
- Резиновый уплотнитель по периметру коробки

РАЗМЕРЫ ДВЕРНОЙ КОРОБКИ, СМ. СТР. 188, ТАБЛИЦА 1

Десять интервалов толщины стены от 95 мм до 300 мм: „60“, „70“, „80“, „90“, „100“.

ПРИМЕЧАНИЯ

- Монтаж коробки выполнять в помещениях с завершённой отделкой стен
- (например, обои) и пола (например: паркет).

ДОПЛАТЫ

- третья петля 3D

RENOVA

СТАРАЯ ДВЕРЬ ПО-НОВОМУ

Придайте своей квартире неповторимый характер.

Решение позволяет поменять двери без необходимости демонтажа старой коробки.

ПАЛИТРА ЦВЕТОВ

Portadecor
Portasynchro 3D ★★★

Portadur
Покрытие Premium ★★★★★

Portaperfect 3D
CPL HQ 0,2 мм ★★★★★

Образцы цветов см. стр. 200 – 207.

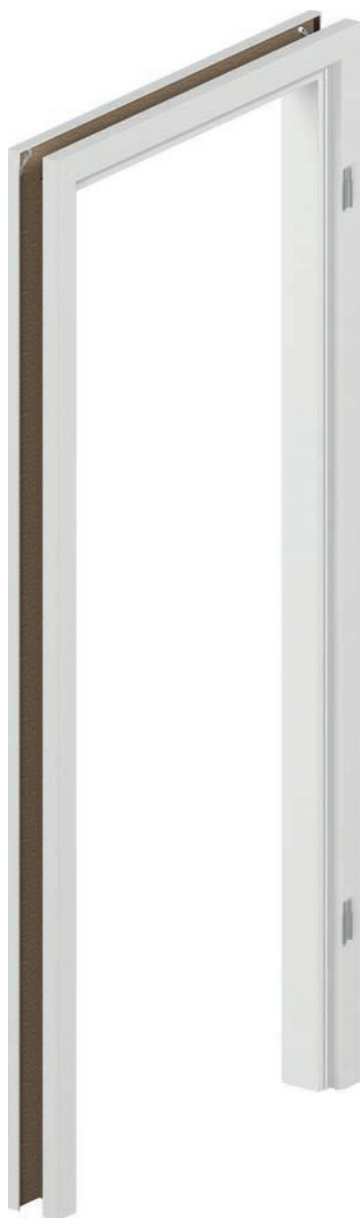

СЕЧЕНИЕ ДВЕРНОЙ КОРОБКИ



ДИПАЗОН РЕГУЛИРОВАНИЯ ДВЕРНОЙ КОРОБКИ

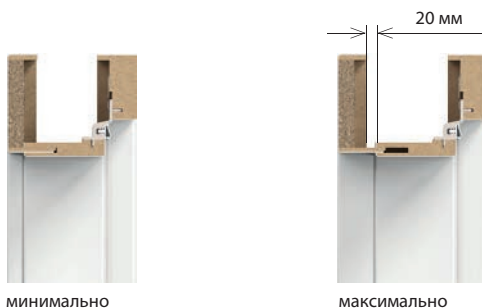



ДИАПАЗОН ТОЛЩИНЫ СТЕНЫ ОСНОВА КОРОБКИ

| | |
|---|--------------|
| S | 55 ÷ 75 мм |
| A | 75 ÷ 95 мм |
| B | 95 ÷ 115 мм |
| C | 120 ÷ 140 мм |
| D | 140 ÷ 160 мм |
| E | 160 ÷ 180 мм |
| F | 180 ÷ 200 мм |
| G | 200 ÷ 220 мм |
| H | 220 ÷ 240 мм |
| I | 240 ÷ 260 мм |
| J | 260 ÷ 280 мм |

В СОСТАВ ПРЕДЛОЖЕНИЯ PORTA RENOVA ВХОДИТ:

- коробка Porta RENOVA к полотнам от А до J + размер „S” – 55÷75
- туннельная коробка от А до J
- балки с боковым пером (служащим для расширения коробки Porta RENOVA) от А до J

ТЕХНИЧЕСКАЯ ИНФОРМАЦИЯ

КОНСТРУКЦИЯ ДВЕРНОЙ КОРОБКИ

Коробка состоит из:

- главных балок: горизонтальной и двух вертикальных балок, изготовленных из древеснопоходного материала,
- наличников.

Коробка Porta RENOVA производится и поставляется клиенту в виде набора элементов, предназначенных для монтажа на месте установки.

АКСЕССУАРЫ – В ЦЕНЕ КОРОБКИ

- Две полушарнирные петли standard
- Три полушарнирные петли стандарт для размеров „100” – „110” и , а также для всех размеров коробки в покрытии Portadur

РАЗМЕРЫ ДВЕРНОЙ КОРОБКИ, СМ. СТР. 188, ТАБЛИЦА 1

- Для диапазона толщины стены („S” + A-J) „60”, „70”, „80”, „90”, „100”, „110”.

ПРИМЕЧАНИЯ

- Коробка RENOVA доступна с Документацией Допуска к единичному применению.
 - Монтаж коробки выполнять в помещениях с завершённой отделкой стен (например, обои) и пола (например: паркет).
 - Коробку можно также заказывать в варианте исполнения „туннель” (без четверти, уплотнителя, петель, ответной планки замка).
 - Для дверной коробки можно заказать расширение в виде дополнительных балок.
 - К данной коробке можно **заказать стандартные** полотна; в случае установки ручки с розеткой или накладкой шириной более 44 мм необходимо заказать **соответствующее полотно с замком 60 мм**.
 - При измерении отверстия для установки коробки необходимо обязательно учитывать все неровности кривизны - как в старой коробке, так и на стене.
- Учитывая сложный процесс монтажа, рекомендуется воспользоваться услугами Авторизированной Монтажной Группы.**

Villadora RETRO, MODERN

РЕГУЛИРУЕМАЯ ДВЕРНАЯ КОРОБКА RETRO

Межкомнатные дверные коробки для полотен Villadora. Регулируемая дверная коробка легко монтируется.

РЕГУЛИРУЕМАЯ ДВЕРНАЯ КОРОБКА БЕЗ ЧЕТВЕРТИ MODERN

Межкомнатные дверные коробки для полотен Villadora. Регулируемая дверная коробка легко монтируется.

ПАЛИТРА ЦВЕТОВ

Натуральный шпон Дуб Satin

★★★★

Образцы цветов см. стр. 200 – 207.

Натуральный шпон Select

Натуральный шпон Дуб, Ясень, Орех

Натуральный шпон Дуб Satin

★★★★

Образцы цветов см. стр. 200 – 207.



СЕЧЕНИЕ ДВЕРНОЙ КОРОБКИ VILLADORA RETRO



Профиль дверной коробки – широкий наличник 80 мм



Модуль Retro (корона и декоративные наличники)

СЕЧЕНИЕ ДВЕРНОЙ КОРОБКИ БЕЗ ЧЕТВЕРТИ VILLADORA MODERN



Горизонтальная панель, вариант PLUS – высота верхнего наличника 200 мм

Профиль дверной коробки – наличник 80 мм для высоты дверей 2.0 – наличник 100 мм для высоты дверей 2.2

ДИПАЗОН РЕГУЛИРОВАНИЯ ДВЕРНОЙ КОРОБКИ



МИНИМАЛЬНО



МАКСИМАЛЬНО

VILLADORA RETRO

ДИАПАЗОН ТОЛЩИНЫ СТЕНЫ

| | |
|---|--------------|
| A | 75 ÷ 95 мм |
| B | 95 ÷ 115 мм |
| C | 120 ÷ 140 мм |
| D | 140 ÷ 160 мм |
| E | 160 ÷ 180 мм |
| F | 180 ÷ 200 мм |
| G | 200 ÷ 220 мм |
| H | 220 ÷ 240 мм |
| И | 240 ÷ 260 мм |
| J | 260 ÷ 280 мм |
| K | 280 ÷ 300 мм |

VILLADORA MODERN

ДИАПАЗОН ТОЛЩИНЫ СТЕНЫ

| | |
|---|--------------|
| B | 95 ÷ 115 мм |
| C | 120 ÷ 140 мм |
| D | 140 ÷ 160 мм |
| E | 160 ÷ 180 мм |
| F | 180 ÷ 200 мм |
| G | 200 ÷ 220 мм |
| H | 220 ÷ 240 мм |
| И | 240 ÷ 260 мм |
| J | 260 ÷ 280 мм |
| K | 280 ÷ 300 мм |

ТЕХНИЧЕСКАЯ ИНФОРМАЦИЯ

VILLADORA RETRO

КОНСТРУКЦИЯ ДВЕРНОЙ КОРОБКИ

Коробка состоит из:

- главных балок: горизонтальной и двух вертикальных балок, изготовленных из древеснопоходного материала и оснащенных необходимой фурнитурой и аксессуарами,
- наличников.

Коробка Villadora Retro производится и поставляется как комплект элементов, предназначенных для сборки на месте установки.

АКСЕССУАРЫ – В ЦЕНЕ КОРОБКИ

- Три комплекта полушарнирных петель с регулицией 3D
- Резиновый уплотнитель по периметру коробки

РАЗМЕРЫ ДВЕРНОЙ КОРОБКИ, СМ. СТР. 188, ТАБЛИЦА 1

Для диапазона толщины стены (А-К): „60“, „70“, „80“, „90“, „100“ и „120“ ÷ „200“.

ПРИМЕЧАНИЯ

- Монтаж коробки выполнять в помещениях с завершенной отделкой стен (например, обои) и пола (например, паркет).
- Модуль RETRO доступен для коробок Villadora Retro.

VILLADORA MODERN

КОНСТРУКЦИЯ ДВЕРНОЙ КОРОБКИ

Коробка состоит из:

- главных балок: горизонтальной и двух вертикальных балок, изготовленных из древеснопоходного материала и оснащенных необходимой фурнитурой и аксессуарами,
- наличников,
- 2-х наличников (панелей) горизонтальных, вариант PLUS.

4 варианта конструкции:

- наличники шириной 80 мм (высота 200 STANDARD) либо наличники шириной 100 мм (высота 220 STANDARD), балки и уголки подрезаны для соединения под углом 45°,
- вертикальные наличники шириной 80 мм (высота 200 PLUS) или наличники шириной 100 мм (высота 220 PLUS),

Панки наличника, панели и балки имеют профиль кромки „прямые углы“.

Коробка Villadora Modern производится и поставляется как комплект элементов, предназначенных для сборки на месте установки.

АКСЕССУАРЫ – В ЦЕНЕ КОРОБКИ

- Три комплекта регулируемых петель 3D для нормы высоты 200 и 220
- Резиновый уплотнитель по периметру коробки

РАЗМЕРЫ ДВЕРНОЙ КОРОБКИ, СМ. СТР. 188, ТАБЛИЦА 1

Для диапазона толщины стены (В-К): „60“, „70“, „80“, „90“, „100“ и „120“ ÷ „200“.

ПРИМЕЧАНИЯ

- Монтаж коробки выполнять в помещениях с завершенной отделкой стен (например, обои) и пола (например, паркет).
- **Выполняя монтажное отверстие (см. Инструкция) необходимо помнить о петлях.**

ДОПЛАТЫ

- коробка Modern: Нат. покрытие Дуб Satin Белый
- коробка Modern: Нат. покрытие Орех
- коробка Modern в версии PLUS



Регулируемая дверная коробка EI 30
см. стр. 170

СТАЛЬНЫЕ ДВЕРНЫЕ КОРОБКИ

Металлическая Регулируемая
Металлическая Регулируемая PS „прямые углы”
Металлическая FAST
Металлическая Угловая МАЛАЯ PLUS, БОЛЬШАЯ
Металлическая Угловая БОЛЬШАЯ Складная
PROJEKT BIS, PROJEKT Premium

Более подробную информацию Вы найдете в Каталоге
СТАЛЬНЫЕ НАРУЖНЫЕ И ТЕХНИЧЕСКИЕ ДВЕРИ
www.portadoors.ru/do-pobrania



ПРОДУКТЫ
PORTA STEEL



Стальные продукты из предложения PORTA выполнены из стального оцинкованного листа наивысшего качества, что дает гарантию эксплуатации на протяжении многих лет и не требует особого ухода за изделием. Оцинкованная поверхность дополнительно покрыта высококачественной эстетичной полиэфирной краской.

Многолетний опыт в продаже данного продукта позволяет нам безопасно эксплуатировать наши продукты в трудных условиях, в местах, подверженных воздействию атмосферных условий и высокому риску механических повреждений.

Наши продукты с успехом применяются в жилых домах, отелях и объектах общественного назначения, таких как школы, больницы, офисы, аэропорты, торговые центры и т.п. 10-летняя гарантия на стальные дверные коробки нашего производства особенно выделяет нас среди конкурентов

Регулируемая, Регулируемая PS „прямые углы”

МЕЖКОМНАТНАЯ МЕТАЛЛИЧЕСКАЯ ДВЕРНАЯ КОРОБКА

Достоинство данного продукта - идеальный подбор всех элементов системы и легкость монтажа при выгодной цене. Регуляция ширины позволяет свободно подбирать коробку к нужной толщине стены. Регулируемая коробка может быть применена практически во всех типах помещений – в квартирах, офисах, гостиницах, промышленных предприятиях, а также везде, где требуется повышенная прочность.

ПАЛИТРА ЦВЕТОВ

Грунтовка для самостоятельной покраски ★★★★★

Полиэфирная Краска ★★★★★

Образцы цветов см. Стр. 200 – 207.



ОЦИНКОВАННЫЙ
СТАЛЬНЫЙ ЛИСТ

ПРОДУКТЫ
PORTA STEEL

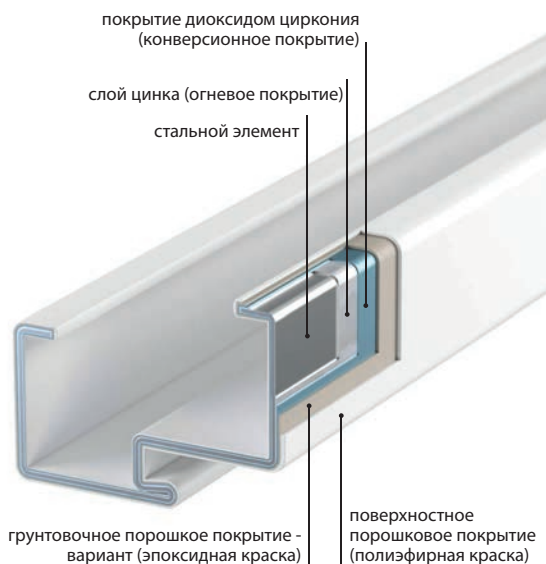

НАШИ ПРОДУКТЫ ОТЛИЧАЕТ

- ВЫСОКОЕ КАЧЕСТВО ОЦИНКОВАННОГО СТАЛЬНОГО ЛИСТА
- СТОЙКОСТЬ МАТЕРИАЛА
- ПРОЧНОСТЬ ИСПОЛНЕНИЯ
- ВЫСОКАЯ ЭСТЕТИКА



Более подробную информацию
Вы найдете в Каталоге СТАЛЬНЫЕ КОРОБКИ
www.portadoors.ru/do-pobrania

**ДИАПАЗОН
ТОЛЩИНЫ СТЕНЫ**

| | |
|---|--------------|
| A | 95 ÷ 120 мм |
| B | 121 ÷ 145 мм |
| C | 146 ÷ 170 мм |
| D | 171 ÷ 195 мм |
| E | 196 ÷ 220 мм |
| F | 221 ÷ 245 мм |
| G | 246 ÷ 270 мм |
| H | 271 ÷ 295 мм |

■ СЕЧЕНИЕ ДВЕРНОЙ КОРОБКИ

Регулируемая коробка

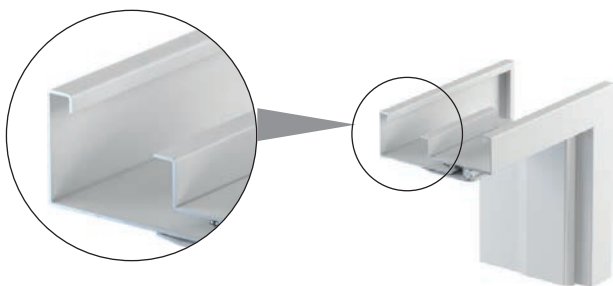
НОВЫЙ ПРОФИЛЬ

внешняя сторона

Регулируемая дверная коробка „прямые углы“

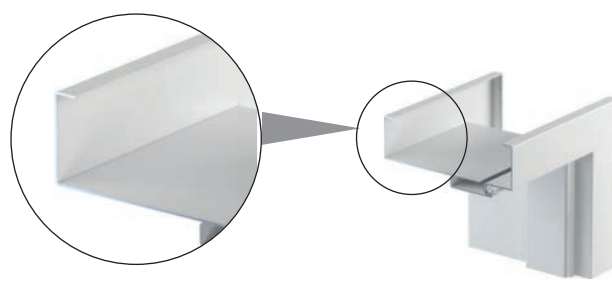

внешняя сторона

■ ТЕХНИЧЕСКАЯ ИНФОРМАЦИЯ
КОНСТРУКЦИЯ ДВЕРНОЙ КОРОБКИ

Регулируемая коробка изготавливается из оцинкованного стального листа наивысшего качества толщиной 1,5 мм. (Регулируемая) или 1,2 мм (Регулируемая „прямые углы“).

Коробка состоит из:

- пазовой части (с петлями и отверстиями для ответной планки замка), монтируемой на стене,
- доборов, охватывающих стену,
- резиновый уплотнитель по периметру коробки
- полушарнирных петель.

АКСЕССУАРЫ – В ЦЕНЕ КОРОБКИ

- Две полушарнирные петли standard
- Три петли в коробке шириной „100“ и „110“
- Ключ шестигранник
- Резиновый уплотнитель по периметру коробки, цвет: пепельный, коричневый, кремовый и Антрацит
- Распорные колышки (для коробки монтированной на бетонной стене)
- Винты-саморезы (для коробки встраиваемой в гипсокартонную стену)

РАЗМЕРЫ ДВЕРНОЙ КОРОБКИ, СМ. СТР. 188, ТАБЛИЦА 2

- „60“, „70“, „80“, „90“, „100“, „110“ и „120“ ÷ „200“
- Для установки на готовом полу „0“.

ПРИМЕЧАНИЯ

- Монтаж коробки выполнять в помещениях с завершённой отделкой стен (например, обои) и пола (например: паркет).
- Полиэфирная краска RAL Антрацит HPL/CPL для полотен в HPL/ CPL Антрацит.
- Размер „80“ и „90“ в инвестиционной норме (проем 800, 900 мм) доступны в стандарте – без доплаты.

ДОПЛАТЫ

- коробка: черный цвет
- регулируемая ответная планка замка
- усиление под автоматический доводчик
- порог из нержавеющей стали

(стр. 185)

Металлическая FAST

МЕТАЛЛИЧЕСКАЯ КОРОБКА ДЛЯ БЫСТРОГО МОНТАЖА

Металлическая коробка для быстрого монтажа, предназначенная для межкомнатных полотен и установки в гипсокартонных стенах. Преимущество коробки FAST - это быстрый и чистый монтаж, не требующий высверливания отверстий и применения монтажной пенки.

ПАЛИТРА ЦВЕТОВ

Грунтовка для самостоятельной покраски ★★★★★

Полиэфирная Краска ★★★★★

Образцы цветов см. стр. 200 – 207.



ОЦИНКОВАННЫЙ
СТАЛЬНЫЙ ЛИСТ

ПРОДУКТЫ
PORTA STEEL

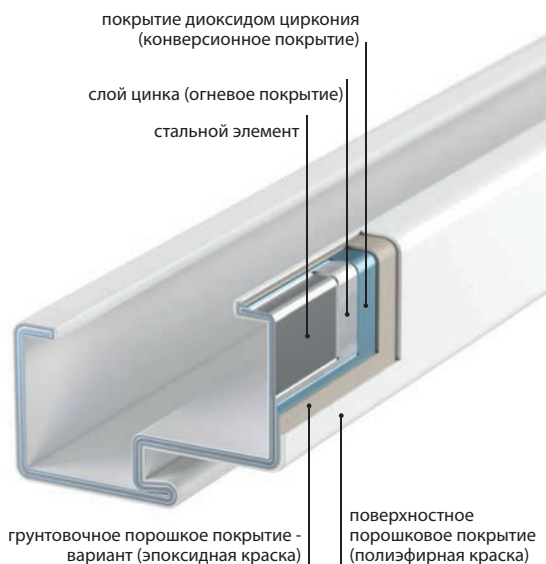

СЕЧЕНИЕ ДВЕРНОЙ КОРОБКИ



PORTA STEEL
Быстрое соединение элементов коробки, без необходимости скрепления углов



монтаж на гипсокартонных стенах шириной 100, 125, 150 мм



ДИАПАЗОН ТОЛЩИНЫ СТЕНЫ

100 мм

125 мм

150 мм



БЕЗ ПЫЛИ



БЕЗ СВЕРЛЕНИЯ



БЕЗ
ИСПОЛЬЗОВАНИЯ
ПЕНКИ



9 МИНУТ



ОЦИНКОВАННЫЙ
СТАЛЬНОЙ ЛИСТ

ПРОДУКТЫ
PORTA STEEL



▽ Готовый завершённый пол

ТЕХНИЧЕСКАЯ ИНФОРМАЦИЯ

КОНСТРУКЦИЯ ДВЕРНОЙ КОРОБКИ

Дверная коробка изготовлена из высококачественного оцинкованного листа толщиной 1,2 мм.

Конструкция коробки делает возможным „сухой“ монтаж на гипсокартонных стенах шириной 100, 125, 150 мм. Дверная коробка производится и поставляется элементами, упакованными в две коробки для самостоятельной установки на месте монтажа (отдельно вертикальные и горизонтальные элементы).

Коробка состоит из:

- Комплекта вертикальных элементов (петельная стойка, замочная стойка) и аксессуаров (монтажные анкеры для гипсокартонных стен, петли коробочной части, направляющие элементы коробки, уплотнитель по периметру)
- Горизонтальный элемент – притолока

АКСЕССУАРЫ – В ЦЕНЕ КОРОБКИ

- Две или три полушарнирные петли standard (коробочная часть)
- Три петли (в коробке размером „100“)
- Уплотнитель, изготовленный из термопластичного эластомера по периметру коробки
- Специальные монтажные анкеры (2 шт.) для гипсокартонных стен

РАЗМЕРЫ ДВЕРНОЙ КОРОБКИ, СМ. СТР. 188, ТАБЛИЦА 2

- „60“, „70“, „80“, „90“, „100“
- Для установки на готовом полу „0“.

ПРИМЕЧАНИЯ

- Дверная коробка FAST доступна с Документацией Допуска к Единичному Применению.
- Монтаж коробки выполнять в помещениях с завершённой отделкой стен (например, обои) и пола (например: паркет).
- Размер „80“ и „90“ в инвестиционной норме (проём 800, 900 мм) доступны в стандарте – без доплаты.
- Монтаж производится без пенки и сверления отверстий в стене..

ДОПЛАТЫ

- коробка: черный цвет
- дополнительные, специальные монтажные анкеры (2 шт.)
- усиление под автоматический доводчик
- порог из нержавеющей стали

(стр. 185)

Угловая МАЛАЯ PLUS, БОЛЬШАЯ Угловая БОЛЬШАЯ Складная

МЕЖКОМНАТНЫЕ МЕТАЛЛИЧЕСКИЕ КОРОБКИ

Применение наивысших мировых стандартов, новейших технологий и безупречных материалов сделали возможным производство коробок из оцинкованного стального листа либо нержавеющей стали (кислотостойкой). Это изделие наивысшего качества, находящее применение везде там, где нужны двери повышенной прочности.

Благодаря автоматизированной линии порошковой окраски, поверхность листа, используемого для производства – идеально гладкая и защищена от коррозии.

ПАЛИТРА ЦВЕТОВ

Грунтовка для самостоятельной покраски ★★★★★

Полиэфирная Краска Диапазон ★★★★★

Кислотостойкий стальной лист ★★★★★

Образцы цветов см. стр. 200 – 207.



ОЦИНКОВАННЫЙ
СТАЛЬНЫЙ ЛИСТ

ПРОДУКТЫ
PORTA STEEL

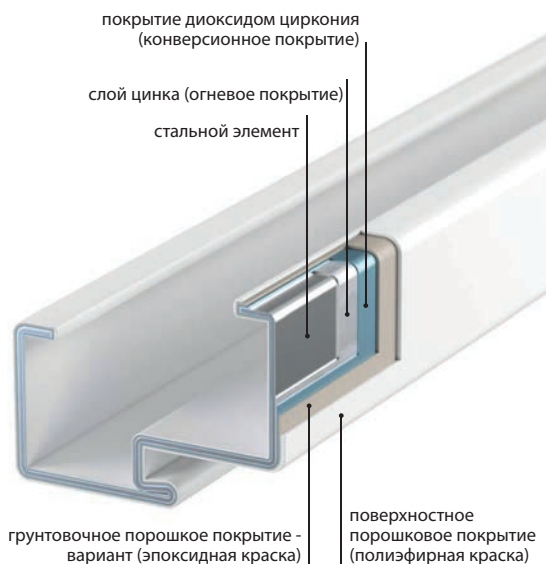

НАШИ ПРОДУКТЫ ОТЛИЧАЕТ

- ВЫСОКОЕ КАЧЕСТВО ОЦИНКОВАННОГО СТАЛЬНОГО ЛИСТА
- СТОЙКОСТЬ МАТЕРИАЛА
- ПРОЧНОСТЬ ИСПОЛНЕНИЯ
- ВЫСОКАЯ ЭСТЕТИКА



Более подробную информацию
Вы найдете в Каталоге
СТАЛЬНЫЕ КОРОБКИ
www.portadoors.ru/do-pobrania



■ СЕЧЕНИЕ ДВЕРНОЙ КОРОБКИ



Угловая МАЛАЯ



Угловая БОЛЬШАЯ



Угловая БОЛЬШАЯ Складная



Угловая БОЛЬШАЯ
из кислотоустойчивого
стального листа

Модели УГЛОВЫХ КОРОБОК

Малая для кирпичной стены

Большая для кирпичной стены

Большая для гипсокартонной стены

Складная из кислотоустойчивого стального листа

для кирпичных стен

Модели ПОРОГОВ ИЗ НЕРЖАВЕЮЩЕЙ СТАЛИ

стандартный (90 мм)

утолщенный (120 мм)

■ ТЕХНИЧЕСКАЯ ИНФОРМАЦИЯ

КОНСТРУКЦИЯ ДВЕРНОЙ КОРОБКИ

Металлические коробки (БОЛЬШАЯ, МАЛАЯ) выполнены из оцинкованного стального листа толщиной 1,2 мм. Доступны коробки универсальные, а также правые или левые. Глубина профиля коробки: 44 мм (Угловая МАЛАЯ PLUS) или 105 мм (Угловая БОЛЬШАЯ). Коробка угловая складная сделана из нержавеющей кислотоустойчивого стального листа (глубина профиля коробки 100 мм) или из оцинкованного стального листа ламинированного ПВХ (глубина профиля коробки 80 мм). Коробка производится и поставляется в комплекте из элементов для самостоятельного монтажа на месте установки.

АКСЕССУАРЫ – В ЦЕНЕ КОРОБКИ

Угловая МАЛАЯ PLUS и БОЛЬШАЯ, а также складная для кирпичных стен:

- Две или три полушарнирные петли standard
- Три петли в коробке шириной „100“ и „110“
- Ключ шестигранник
- Резиновый уплотнитель по периметру коробки бежевого, пепельного, коричневого цвета или антрацит
- Анкеры, облегчающие монтаж (Угловая МАЛАЯ PLUS)

Угловая большая для гипсокартонных стен:

- Две или три полушарнирные петли standard
- Три петли в коробке шириной „100“
- Ключ шестигранник
- Резиновый уплотнитель по периметру коробки бежевого, пепельного, коричневого цвета или антрацит
- Специальные анкеры для гипсокартонных стен, облегчающие монтаж (максимально до ширины стены 150 мм)

РАЗМЕРЫ ДВЕРНОЙ КОРОБКИ, СМ. СТР. 188, ТАБЛИЦА 2

- „60“, „70“, „80“, „90“, „100“, „110“ и „120“ ÷ „200“¹

Два варианта изготовления:

- для установки на готовом полу „0“
- для монтажа в углублении пола „-30“

ПРИМЕЧАНИЯ

- Профиль 80 для складной дверной коробки в ПВХ, не включает варианта расширения профиля.
- Полиэфирная Краска RAL Антрацит HPL/CPL для полотен в HPL/CPL Антрацит.

ДОПЛАТЫ

- коробка: черный цвет
- регулируемая ответная планка замка (Угловая БОЛЬШАЯ коробка)
- монтажные дюбели (Угловая БОЛЬШАЯ)
- расширение профиля дверной коробки 110 – 150 мм
- расширение профиля дверной коробки 155 – 270 мм
- расширение профиля дверной коробки 275 – 390 мм
- усиление под автоматический доводчик
- порог из нержавеющей стали

(стр. 185)

¹ Размеры недоступны для коробки складной из кислотоустойчивого стального листа и угловой МАЛОЙ PLUS.

ПРОЕКТ BIS, ПРОЕКТ Premium®

® авторское решение Porta, права защищены

НАКЛАДКА НА ВНУТРЕНнюю ВХОДУЮ КОРОБКУ

С целью повышения эстетики помещений, мы дополнили наше предложение накладкой ПРОЕКТ на стальную коробку.

Благодаря специально разработанному профилю части металлической коробки, можно легко становить накладки, которые обеспечат эстетический вид двери и фасада.

ПАЛИТРА ЦВЕТОВ

Portasynchro 3D

☆☆☆

Покрытие ПВХ

☆☆☆☆

Portaperfect 3D
CPL HQ 0,2 мм

☆☆☆☆☆

Образцы цветов см. стр. 200 – 207.

■ СЕЧЕНИЕ ДВЕРНОЙ КОРОБКИ ■ ЧЕРТЕЖИ (НАГЛЯДНЫЕ)



КОРОБКА ПРОЕКТ

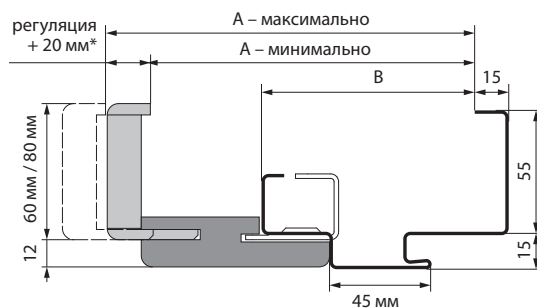

СЕЧЕНИЕ ДВЕРНОЙ КОРОБКИ ПРОЕКТ BIS

* для диапазона А регуляция +15 мм



КОРОБКА ПРОЕКТ Premium

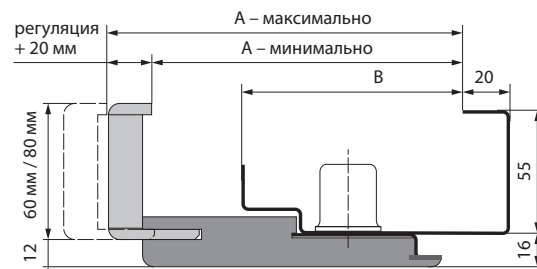

СЕЧЕНИЕ ДВЕРНОЙ КОРОБКИ ПРОЕКТ Premium

P
ОЦИНКОВАННЫЙ
СТАЛЬНЫЙ ЛИСТ



| Модели | ПРОЕКТ BIS | | ПРОЕКТ PREMIUM | |
|-----------------------------|--------------|--------|----------------|--------|
| | A | B | A | B |
| Rw=27 дБ, Rw=32 дБ | 138 ÷ 363 мм | 89 мм | 133 ÷ 333 мм | 95 мм |
| AGAT, OPAL | 138 ÷ 363 мм | 89 мм | 133 ÷ 333 мм | 95 мм |
| KWARC | 138 ÷ 363 мм | 89 мм | - | - |
| Granit класс C | 143 ÷ 368 мм | 94 мм | 138 ÷ 338 мм | 100 мм |
| EI 30 | 143 ÷ 368 мм | 94 мм | - | - |
| Granit RC3, Extreme RC3 | 147 ÷ 372 мм | 98 мм | - | - |
| Silence 37 дБ, с четвертью | 147 ÷ 372 мм | 98 мм | - | - |
| Silence 37 дБ, без четверти | 164 ÷ 389 мм | 115 мм | - | - |
| Rw=42 дБ | 162 ÷ 387 мм | 113 мм | 157 ÷ 357 мм | 119 мм |
| EI 60 | 155 ÷ 380 мм | 106 мм | - | - |



НАКЛАДКА ПРОЕКТ PREMIUM*

| ДИАПАЗОН ТОЛЩИНЫ СТЕНЫ | AGAT, OPAL, KWARC, 27 дБ, 32 дБ | GRANIT, EI 30 | Silence 37 дБ с четвертью, Granit RC3, Extreme RC3 | Silence 37 дБ без четверти | Rw = 42 дБ | EI 60 |
|------------------------|---------------------------------|---------------|--|----------------------------|--------------|--------------|
| A | 138 ÷ 153 мм | 143 ÷ 158 мм | 147 ÷ 162 мм | 164 ÷ 179 мм | 162 ÷ 177 мм | 155 ÷ 170 мм |
| B | 158 ÷ 178 мм | 163 ÷ 183 мм | 167 ÷ 187 мм | 184 ÷ 204 мм | 182 ÷ 202 мм | 175 ÷ 195 мм |
| C | 183 ÷ 203 мм | 188 ÷ 208 мм | 192 ÷ 212 мм | 209 ÷ 229 мм | 207 ÷ 227 мм | 200 ÷ 220 мм |
| D | 203 ÷ 223 мм | 208 ÷ 228 мм | 212 ÷ 232 мм | 229 ÷ 249 мм | 227 ÷ 247 мм | 220 ÷ 240 мм |
| E | 223 ÷ 243 мм | 228 ÷ 248 мм | 232 ÷ 252 мм | 249 ÷ 269 мм | 247 ÷ 267 мм | 240 ÷ 260 мм |
| F | 243 ÷ 263 мм | 248 ÷ 268 мм | 252 ÷ 272 мм | 269 ÷ 289 мм | 267 ÷ 287 мм | 260 ÷ 280 мм |
| G | 263 ÷ 283 мм | 268 ÷ 288 мм | 272 ÷ 292 мм | 289 ÷ 309 мм | 287 ÷ 307 мм | 280 ÷ 300 мм |
| H | 283 ÷ 303 мм | 288 ÷ 308 мм | 292 ÷ 312 мм | 309 ÷ 329 мм | 307 ÷ 327 мм | 300 ÷ 320 мм |
| И | 303 ÷ 323 мм | 308 ÷ 328 мм | 312 ÷ 332 мм | 329 ÷ 349 мм | 327 ÷ 347 мм | 320 ÷ 340 мм |
| J | 323 ÷ 343 мм | 328 ÷ 348 мм | 332 ÷ 352 мм | 349 ÷ 369 мм | 347 ÷ 367 мм | 340 ÷ 360 мм |
| K | 343 ÷ 363 мм | 348 ÷ 368 мм | 352 ÷ 372 мм | 369 ÷ 386 мм | 367 ÷ 387 мм | 360 ÷ 380 мм |

ТЕХНИЧЕСКАЯ ИНФОРМАЦИЯ

КОНСТРУКЦИЯ ДВЕРНОЙ КОРОБКИ

Комплектная коробка ПРОЕКТ состоит из:

- металлической угловой коробки, выполненной из оцинкованного стального листа толщиной 1,2 мм (AGAT), либо 1,5 мм (OPAL, KWARC, GRANIT RC 3, EXTREME RC 3, GRANIT kl. C, Rw = 27 дБ, Rw = 32 дБ, Silence Rw = 37 дБ, Rw = 42 дБ, EI 30, EI 60), с подготовленным профилем к монтажу накладок Porta SYSTEM,
- специально нафрезерованных элементов Porta SYSTEM, состоящих из горизонтальной и двух вертикальных балок, а также наличников из древесных материалов.

Накладка Porta System к коробке ПРОЕКТ производится и поставляется в комплекте из элементов для самостоятельного монтажа на месте установки.

АКСЕССУАРЫ – В ЦЕНЕ КОРОБКИ

- Стандартные согласно типу коробки, подобранные к типу примененного полотна.

РАЗМЕРЫ ДВЕРНОЙ КОРОБКИ, СМ. СТР. 188, ТАБЛИЦА 2

- „80“, „90“, „100“
- Два варианта изготовления:**
- для установки на готовом полу „0“
- для монтажа в углублении пола „-30“

ПРИМЕЧАНИЯ

- Минимальная толщина стены оставляет нижнее значение диапазона – „А“.
- Для коробки в варианте ПРОЕКТ требуется увеличение монтажного проема на $S_0 + 24$ мм (± 10) и $H_0 + 12$ (± 5) по отношению к стандартным параметрам металлических коробок, см. стр. 189, Таблица 3.

Для коробок в натуральном покрытии значение толщины необходимо дополнительно увеличить на 3 мм.

ДОПЛАТЫ

- Коробка: цвета в покрытии CPL 0,2 мм – группа II



PORTA

IOE

АКСЕССУАРЫ, ПАРАМЕТРЫ, ДОПОЛНИТЕЛЬНАЯ ИНФОРМАЦИЯ

Ручки

Теплый монтаж

Планки и вентиляция

Замки и петли; дополнительные аксессуары

Чертежи; монтажные размеры дверей

Типы конструкций

Таблица размеров дверей

Применение дверей Porta

Классификация покрытий PORTA; образцы цветов

Стекла

Дополнительная информация

Идеальным дополнением предложения PORTA будет широкая гамма ручек и аксессуаров, рекомендованных нашими экспертами и идеально подобранных под каждый продукт.

Ручки

В связи с используемой печатной техникой, представленные цвета могут отличаться от оригинала.

ACCENT

Дверная металлическая ручка с розеткой

обыкновенная на вкладыш-патент с блокировкой WC



* цвет доступен на заказ



MODERN

Дверная металлическая ручка с розеткой

обыкновенная на вкладыш-патент с блокировкой WC



* цвет доступен на заказ



OFFICE

Дверная металлическая ручка с розеткой

обыкновенная на вкладыш-патент с блокировкой WC



* цвет доступен на заказ



CARO

Дверная металлическая ручка с розеткой

обыкновенная на вкладыш-патент с блокировкой WC



* цвет доступен на заказ

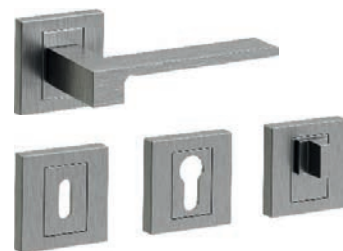

NEXT

Дверная металлическая ручка с розеткой

обыкновенная на вкладыш-патент с блокировкой WC



* цвет доступен на заказ



ROYAL

Дверная ручка (72) металлическая

обыкновенная на вкладыш-патент с блокировкой WC



Ручки

В связи с используемой печатной техникой, представленные цвета могут отличаться от оригинала.

ELEGANT НОВИНКА

Дверная металлическая ручка с розеткой SLIM 6 мм

обыкновенная на вкладыш-патент с блокировкой WC



белый



черный



серебряный

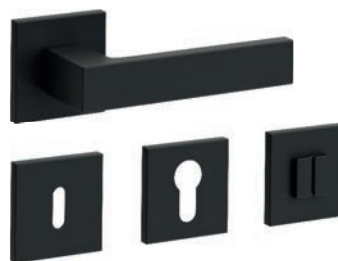

РЕКОМЕНДУЕМ!

Тонкая розетка 6 мм - это современная форма и класс сам по себе.

SIMPLE НОВИНКА

Дверная металлическая ручка с розеткой SLIM 6 мм

обыкновенная на вкладыш-патент с блокировкой WC



белый



черный



серебряный



РЕКОМЕНДУЕМ!

Тонкая розетка 6 мм - это современная форма и класс сам по себе.

MINI PLUS

Дверная ручка (72) пластмассовая

MINI PLUS



черный

EDEL

Дверная ручка (72)

на вкладыш-патент с блокировкой WC



нержавеющая сталь

PORTA AGAT (I ЕВРОПЕЙСКИЙ КЛАСС)

Дверная ручка (72) металлическая

со стандартной ручкой с круглой ручкой накладка к верхнему замку



серебряный



коричневый



PORTA AGAT PLUS (I ЕВРОПЕЙСКИЙ КЛАСС) НОВИНКА

Дверная ручка (72) металлическая

со стандартной ручкой с круглой ручкой накладка к верхнему замку



inox



Ручки

В связи с используемой печатной техникой, представленные цвета могут отличаться от оригинала.

PORTA OPAL (II ЕВРОПЕЙСКИЙ КЛАСС)

Дверная ручка (72)
металлическая

со стандартной
ручкой

с круглой
ручкой

накладка к
верхнему замку



inox



золотой*



титановый



коричневый*

* доступно до исчерпания запасов



PORTA OPAL (II ЕВРОПЕЙСКИЙ КЛАСС)

НОВИНКА

Дверная ручка (72)
металлическая

со стандартной
ручкой

с круглой
ручкой

накладка к
верхнему замку

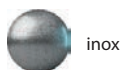

inox



PORTA GRANIT (III ЕВРОПЕЙСКИЙ КЛАСС, РАНЕЕ КЛАСС „С“)

Дверная ручка (72)
металлическая

со стандартной
ручкой

с круглой
ручкой

накладка к
верхнему замку



inox



золотой*



титановый



коричневый*

* доступно до исчерпания



PORTA GRANIT PLUS (III ЕВРОПЕЙСКИЙ КЛАСС, РАНЕЕ КЛАСС „С“)

НОВИНКА

Дверная ручка (72)
металлическая

со стандартной
ручкой

с круглой
ручкой

накладка к
верхнему замку



inox



титановый



PORTA SAFE (III КЛАСС БЕЗОПАСНОСТИ)

НОВИНКА

Дверная ручка (92)
металлическая

со стандартной
ручкой

с круглой
ручкой

накладка к
верхнему замку



inox



золотой*



титановый



коричневый*

* цвет доступен до исчерпания запасов



Теплый монтаж

СИСТЕМЫ PORTA ДЛЯ УСТАНОВКИ НАРУЖНЫХ ДВЕРЕЙ

Предлагаемые системы - это ответ на потребность в решении для энергетического строительства в широком понятии. С 1 января 2021 г. все новые здания, а с 1 января 2019 г. вновь построенные общественные здания, должны будут иметь практически нулевое потребление электроэнергии. Эти правила будут обязательны для всех инвесторов, в соответствии с нормами, принятыми в Польше и во всем Евросоюзе. Уже сегодня можно установить двери с технологией будущего, а все необходимые для установки материалы находятся в **одной упаковке**.



ПОДТВЕРЖДЕННОЕ КАЧЕСТВО

Система была протестирована в институте **IFT Rosenheim**, где была проверена, в том числе, устойчивость к давлению ветра (отрицательное давление и избыточное давление), были проведены испытания на удар, а также была проанализирована потеря свойств после циклических изменений температуры.

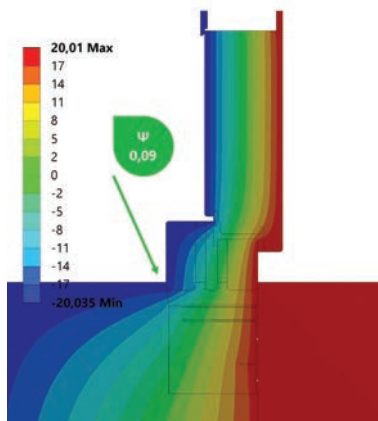

система ограничивает потери тепла в 4 раза по сравнению с установкой классической двери)

СИСТЕМА PORTA ДЛЯ ПАССИВНОГО МОНТАЖА В ЛИНИИ УТЕПЛЕНИЯ

Пассивная система состоит из:

1. Базовая Система
2. Термопрофили
3. Монтажный клей
4. Упаковка специальных каркасных колышков

ПАРАМЕТРЫ СИСТЕМЫ:

- Устранение точечных и линейных мостов по периметру двери
 - Грузоподъемность системы 400 кг на 1 погонный метр.
 - Устранение возможности промерзания стены даже свыше -20°C
 - Герметичность и устойчивость к погодным условиям до 1050 Pa
 - Стабильность при изменении температуры -10°C/+60°C
 - Стабильность размеров и отсутствие трещин при деформации
 - Устойчивость к обрыву 3000Pa
 - Результат испытания на удар в классе 5
 - Звукоизоляция R_{stw} – 58дБ
- Система рекомендована для термоизоляции в случае пассивных и энергосберегающих домов.



пассивная система (стояк)



пассивная система (порог)

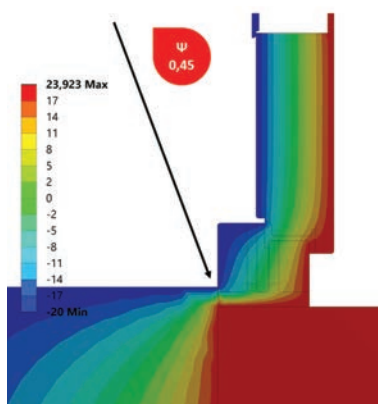

СИСТЕМА PORTA БАЗОВОГО МОНТАЖА НАРУЖНЫХ ДВЕРЕЙ В ЛИНИИ СТЕНЫ

Базовая система состоит из:

1. Внутренняя лента 7 погонных метра шириной 90 мм
2. Наружная лента 7 погонных метра шириной 90 мм
3. Термополоса перемычки
4. Гибридный герметик
5. Винты 7,5x12
6. Пороговая накладка с бутилом 150мм
7. Монтажная пена Soudafoam Classic



базовая система (стояк)



базовая система (порог)

Предлагаемая БАЗОВАЯ система представляет собой комплексное решение, собранное в одну коробку, что позволяет профессионально устанавливать наружные двери. Система гарантирует устранение возможности проникновения водяного пара внутрь здания посредством применения высококачественных элементов, а также эффективно выводит пар за пределы стены.

Наличники и вентиляция

■ МАСКИРУЮЩИЕ ПЛАНКИ



■ ПРИПОЛЬНЫЕ ПЛИНТУСЫ GRANDE

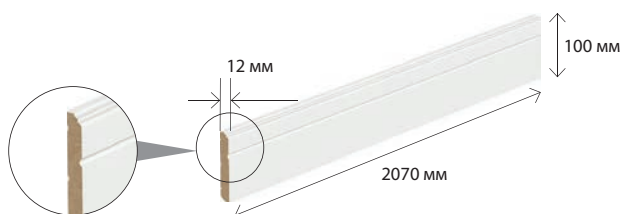

■ ВЕНТИЛЯЦИОННЫЕ ОТДУШИНЫ

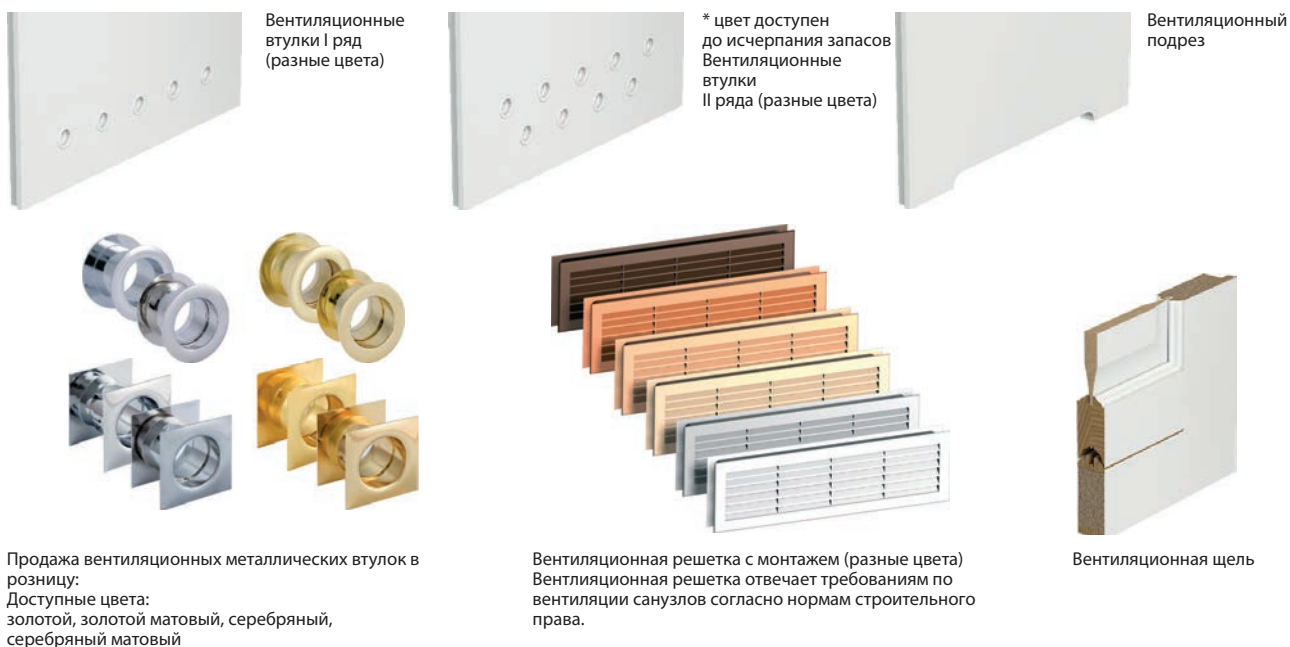

■ ИЛЛЮМИНАТОР ИЗ НЕРЖАВЕЮЩЕЙ СТАЛИ

Иллюминатор доступен только в полотнах с наполнением ДСП с трубчатыми отверстиями, в таких моделях гладких полотен: MINIMAX, Porta DECOR, Porta CPL, ENDURO, Porta NOVA, Porta LINE, Porta CLASSIC, Nova NATURA, Natura LINE. Внутренний диаметр составляет 250 мм для полотен „60” и „70”, и 300 мм для остальных.

На выбор - прозрачное либо матовое безопасное стекло (класс 2) толщиной 6 мм.



Подготовка к укорачиванию (максимально 60 мм)

Дополнительные аксессуары

■ ПЕТЛИ, НАКЛАДКИ И ЗАМКИ



Продажа полушарнирных петель PRIME в розницу за штуку - часть от полотна и коробки:

- золотой, золотой матовый, серебряный, серебряный матовый



Продажа петель standard за штуку - часть от полотна и коробки

- золотой, серебряный



Продажа петель поштучно за штуку - часть от полотна и коробки



Продажа петель 3D за штуку - часть от полотна и коробки

- золотой, серебряный, серебряный матовый



Накладки на петли standard для межкомнатных дверей (комплект на одну петлю):

- золотой, серебряный матовый, блестящий хромоый, белый



Накладки на петли Villadora (комплект на одну петлю):

- золотой блестящий, старое золото, серебряный блестящий

■ ДОПОЛНИТЕЛЬНОЕ ОСНАЩЕНИЕ



Ручки-захваты круглого сечения для передвижных дверей (дверей-купе) – стоимость включена в стоимость дверного полотна:

- цвет серебряный и золотой



Крючковой замок с боковыми захватами для передвижных дверей (дверей-купе):

- золотой, серебряный, золотой матовый, серебряный матовый



Захваты боковые для передвижных дверей (дверей-купе).

Доступны в цветах:

- золотой, золотой матовый, серебряный, серебряный матовый

■ ЗАМКИ



Замок PRIME: фронт серебряного либо золотого цвета

- в коллекциях с натуральным покрытием язычок замка серебряный, полированный
- в коллекциях с искусственным покрытием, язычок замка матовый оцинкованный



Магнитный замок с фронтом из нержавеющей стали для полотен с четвертью и без четверти

Ответная планка для полотен без четверти с регулицией.

Советуем выбрать петли в комплект в цвете серебряный матовый.

■ АКСЕССУАРЫ ДЛЯ ВХОДНЫХ ДВЕРЕЙ



Два вкладыша – патента класса „B” цвет:

- серебряный, золотой

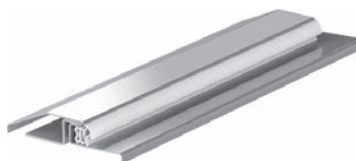

Порог из нержавеющей стали для коробок Porta стандартный (90 мм) утолщённый (120 мм) для двустворчатой двери: стандартный (90 мм) утолщённый (120 мм)



Дверной автодоводчик:

- доступен в цветах: серебряный и hñedá



Широкоформатный глазок

- серебряный

■ ПРИМЕРЫ МОНТАЖА - ДВЕРНАЯ КОРОБКА MINIMAX

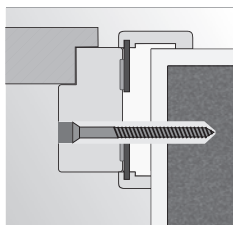

монтаж на пену и анкера в бетонной стене

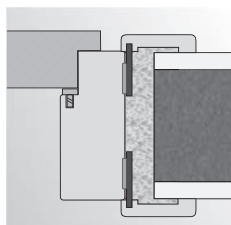

монтаж на пену в бетонной стене

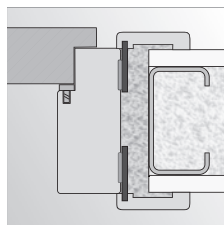

монтаж на пену в гипсокартонной стене

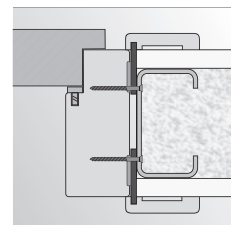

монтаж на шурупы в гипсокартонной стене

■ ПРИМЕРЫ МОНТАЖА - УГЛОВАЯ МЕТАЛЛИЧЕСКАЯ ДВЕРНАЯ КОРОБКА

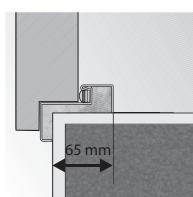

Коробка Угловая МАЛАЯ PLUS

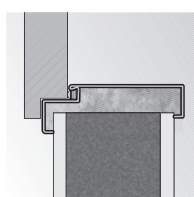

монтаж без дополнительных анкерных элементов

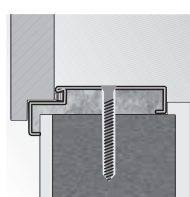

Дверная коробка угловая большая монтаж на дюбели

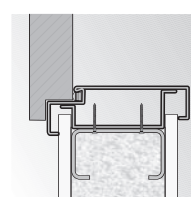

Дверная коробка угловая большая монтаж на гипсокартонной стене

■ ПРИМЕРЫ МОНТАЖА - РЕГУЛИРУЕМАЯ МЕТАЛЛИЧЕСКАЯ ДВЕРНАЯ КОРОБКА, РЕГУЛИРУЕМАЯ PS „ПРЯМЫЕ УГЛЫ”

Регулируемая коробка

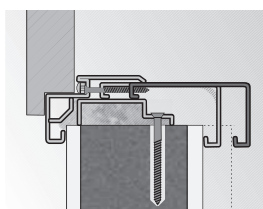

толщина стены

диапазон регулирования

Регулируемая коробка „прямые углы”

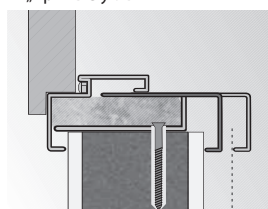

толщина стены

диапазон регулирования

■ МОДУЛЬ RETRO (С КОРОБКЕЙ PORTA SYSTEM)

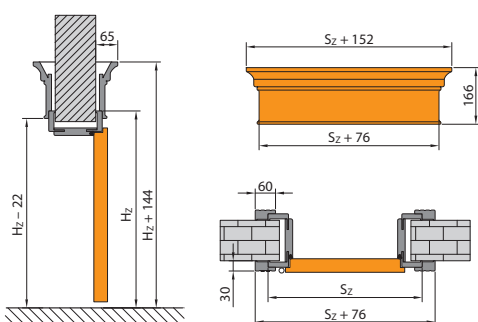

■ ТОРЕЦ ПОЛОТНА

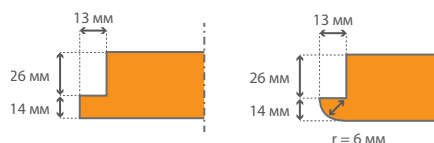

■ ЗЕРКАЛО В ПЕРЕДВИЖНЫХ ПОЛОТНАХ

ИНФОРМАЦИЯ НА САЙТЕ

www.porta.com.pl/do-pobrania

Монтажные размеры дверей

ДВЕРНАЯ КОРОБКА MINIMAX

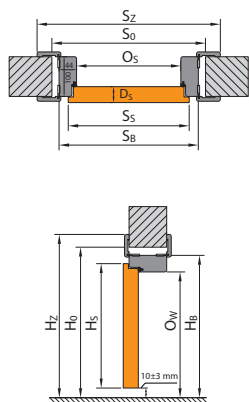

ДВЕРНАЯ КОРОБКА PORTA SYSTEM

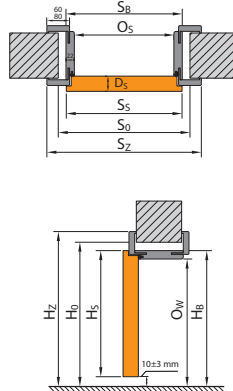

ДВЕРНАЯ КОРОБКА PORTA SYSTEM ELEGANCE

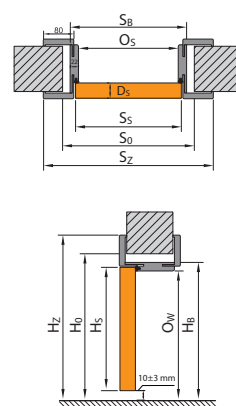

ДВЕРНАЯ КОРОБКА LEVEL

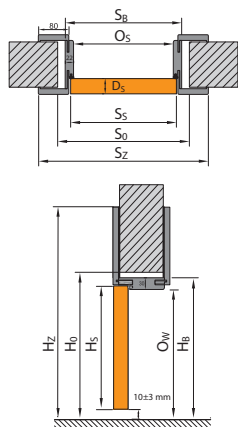

МЕТАЛЛИЧЕСКАЯ ДВЕРНАЯ КОРОБКА

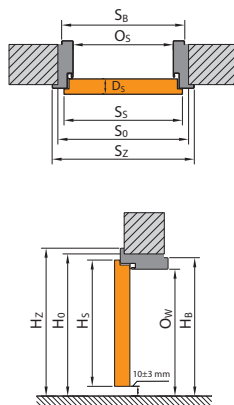

РАЗДВИЖНАЯ СИСТЕМА PORTA

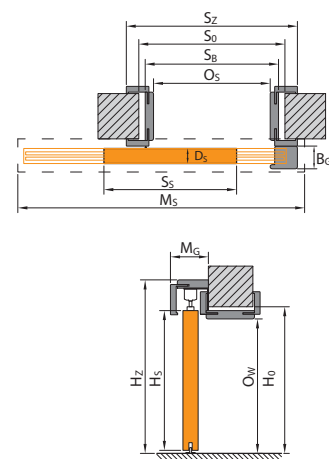

РАЗДВИЖНАЯ СИСТЕМА КОМПАКТ

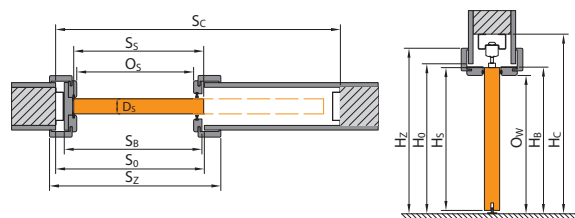

РАЗДВИЖНАЯ СИСТЕМА МЕТАЛ

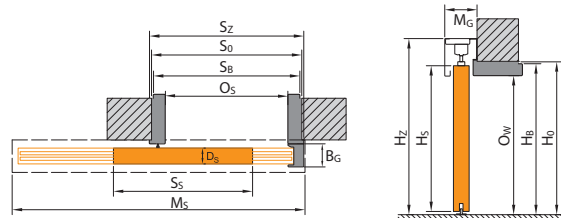

ВНИМАНИЕ! Способ расчета параметров двустворчатых дверей описан в примечаниях на стр. 191

УСЛОВНЫЕ ОБОЗНАЧЕНИЯ К РАЗМЕРАМ

S_s ширина дверного полотна с четвертью

H_s высота дверного полотна с четвертью

D_s толщина дверного полотна

S_0 ширина проема стены, подготовленного для установки коробки

H_0 высота проема стены, подготовленного для установки коробки, от уровня готового пола (от уровня „0“)

O_s ширина светового проема коробки (в случае дверей Alfa, Beta, размер уменьшается на толщину установленных в коробке полотен)

O_w высота светового проема коробки (измеряемая от уровня готового пола (от уровня „0“))

S_g ширина коробки, без наличников

H_b высота коробки без наличников

S_z общая ширина коробки, с наличниками

H_z общая высота коробки, с наличниками

M_s ширина маскирующего элемента раздвижной системы

M_g толщина маскирующего элемента раздвижной системы

B_g толщина отбойной балки раздвижной системы

T_{sw} допустимый допуск отклонения ширины/высоты проёма в стене

S_c ширина проёма в стене под застройку кассеты

H_c высота проёма в стене под застройку кассеты (от уровня готового пола)

Обратите внимание на наличники 60/80 мм в таблицах размеров (S_z).

Таблица размеров дверей

ПОЛЬСКАЯ НОРМА (PN)

МЕЖКОМНАТНЫЕ ДВЕРИ С ДЕРЕВЯННЫМИ ДВЕРНЫМИ КОРОБКАМИ

ТАБЛИЦА 1

| ТИП ДВЕРНОЙ КОРОБКИ | РАЗМЕР | S ₂ | H ₂ | D ₂ | S ₀ | H ₀ | O ₂ | O _w | S _b | H _b | S ₂ (6) | S ₂ (8) | H ₂ | T _{sw} |
|--|--------|----------------|----------------|----------------|----------------|----------------|----------------|----------------|----------------|----------------|--------------------|--------------------|--|-----------------|
| с дверными коробками: Minimax 60 мм Minimax 100 мм МДФ в натуральном покрытии | 60 | 644 | 2030 | 40 | 710 | 2075 | 602 | 2016 | 690 | 2050 | 800 | — | 2115 | +20/+10 |
| | 70 | 744 | | | 810 | | 702 | | 790 | | 900 | — | | |
| | 80 | 844 | | | 910 | | 802 | | 890 | | 1000 | — | | |
| | 90 | 944 | | | 1010 | | 902 | | 990 | | 1100 | — | | |
| | 100 | 1044 | | | 1110 | | 1002 | | 1090 | | 1200 | — | | |
| с дверной коробкой Porta SYSTEM | 60 | 644 | 2030 | 40 | 680 | 2060 | 602 | 2016 | 646 | 2038 | 746 | 786 | наличник (6) / (8) 2088 / 2108 | +20/+10 |
| | 70 | 744 | | | 780 | | 702 | | 746 | | 846 | 886 | | |
| | 80 | 844 | | | 880 | | 802 | | 846 | | 946 | 986 | | |
| | 90 | 944 | | | 980 | | 902 | | 946 | | 1046 | 1086 | | |
| | 100 | 1044 | | | 1080 | | 1002 | | 1046 | | 1146 | 1186 | | |
| | 110 | 1144 | | | 1180 | | 1102 | | 1146 | | 1246 | 1286 | | |
| с дверной коробкой Porta SYSTEM ELEGANCE / LEVEL | 60 | 618 | 2017 | 40 | 680 | 2060 / 2070 | 602 | 2016 | 646 | 2038 / 2046 | — | 786 | 2108 / верхняя панель (20) / (100) 2228/3028 | +20/+10 |
| | 70 | 718 | | | 780 | | 702 | | 746 | | — | 886 | | |
| | 80 | 818 | | | 880 | | 802 | | 846 | | — | 986 | | |
| | 90 | 918 | | | 980 | | 902 | | 946 | | — | 1086 | | |
| | 100 | 1018 | | | 1080 | | 1002 | | 1046 | | — | 1186 | | |
| | 110* | 1118 | | | 1180 | | 1102 | | 1146 | | — | 1286 | | |
| с дверной коробкой RENOVA** | 60 | 644 | 2030 | 40 | 596 | 2016 | 558 | 1994 | 584 | 2007 | 746 | — | 2088 | +15 / -6 |
| | 70 | 744 | | | 696 | | 658 | | 684 | | 846 | — | | |
| | 80 | 844 | | | 796 | | 758 | | 784 | | 946 | — | | |
| | 90 | 944 | | | 896 | | 858 | | 884 | | 1046 | — | | |
| | 100 | 1044 | | | 996 | | 958 | | 984 | | 1146 | — | | |
| | 110 | 1144 | | | 1096 | | 1058 | | 1084 | | 1246 | — | | |
| с дверной коробкой Villadora MODERN версия standard 2.0 / 2.2 (наличник 80 / 100) | 60 | 618 | 2017 / 2200 | 40 | 680 | 2060 / 2243 | 600 | 2016 / 2199 | 646 | 2039 / 2222 | — | 787 / 827 | 2109 / 2312 | +20/+10 |
| | 70 | 718 | | | 780 | | 700 | | 746 | | — | 887 / 927 | | |
| | 80 | 818 | | | 880 | | 800 | | 846 | | — | 987 / 1027 | | |
| | 90 | 918 | | | 980 | | 900 | | 946 | | — | 1087 / 1127 | | |
| | 100 | 1018 | | | 1080 | | 1000 | | 1046 | | — | 1187 / 1227 | | |
| с дверной коробкой Villadora RETRO | 60 | 644 | 2030 | 40 | 680 | 2060 | 602 | 2016 | 646 | 2038 | — | 789 | 2110 | +20/+10 |
| | 70 | 744 | | | 780 | | 702 | | 746 | | — | 889 | | |
| | 80 | 844 | | | 880 | | 802 | | 846 | | — | 989 | | |
| | 90 | 944 | | | 980 | | 902 | | 946 | | — | 1089 | | |
| | 100 | 1044 | | | 1080 | | 1002 | | 1046 | | — | 1189 | | |

ВНИМАНИЕ: Размеры S₂ и H₂ для коробки с натуральным покрытием, указаны с допуском -1 мм / +3 мм.

* касается Porta SYSTEM ELEGANCE

** S₀ / H₀ – обозначает ширину/высоту, измеряемую в проеме старой металлической коробки. T_{sw} – допуск +15 мм зависит от конструкции старой коробки.

МЕЖКОМНАТНЫЕ ДВЕРИ С МЕТАЛЛИЧЕСКИМИ ДВЕРНЫМИ КОРОБКАМИ

ТАБЛИЦА 2

| ТИП ДВЕРНОЙ КОРОБКИ | РАЗМЕР | S ₂ | H ₂ | D ₂ | S ₀ | H ₀ | O ₂ | O _w | S _b | H _b | S ₂ | H ₂ | T _{sw} |
|--|--------|----------------|----------------|----------------|----------------|----------------|----------------|----------------|----------------|----------------|----------------|----------------|-----------------|
| с дверной коробкой Угловой МАЛОЙ | 60 | 644 | 2030 | 40 | 649 | 2043 | 596 | 2016 | 629 | 2033 | 706 | 2071 | ±10/±5 |
| | 70 | 744 | | | 749 | | 696 | | 729 | | 806 | | |
| | 80* | 844 | | | 849 | | 796 | | 829 | | 906 | | |
| | 90* | 944 | | | 949 | | 896 | | 929 | | 1006 | | |
| | 100 | 1044 | | | 1049 | | 996 | | 1029 | | 1106 | | |
| с дверными коробками: Угловой БОЛЬШОЙ для бетонных стен и Угловой БОЛЬШОЙ СКЛАДНОЙ из нержавеющей стали | 60 | 644 | 2030 | 40 | 675 | 2055 | 596 | 2016 | 656 | 2046 | 706 | 2071 | ±10/±5 |
| | 70 | 744 | | | 775 | | 696 | | 756 | | 806 | | |
| | 80* | 844 | | | 875 | | 796 | | 856 | | 906 | | |
| | 90* | 944 | | | 975 | | 896 | | 956 | | 1006 | | |
| | 100 | 1044 | | | 1075 | | 996 | | 1056 | | 1106 | | |
| | 110 | 1144 | | | 1175 | | 1096 | | 1156 | | 1206 | | |
| с дверной коробкой Угловой БОЛЬШОЙ СКЛАДНОЙ в покрытии ПВХ | 60 | 644 | 2030 | 40 | 675 | 2055 | 596 | 2016 | 656 | 2046 | 706 | 2071 | ±10/±5 |
| | 70 | 744 | | | 775 | | 696 | | 756 | | 806 | | |
| | 80* | 844 | | | 875 | | 796 | | 856 | | 906 | | |
| | 90* | 944 | | | 975 | | 896 | | 956 | | 1006 | | |
| | 100 | 1044 | | | 1075 | | 996 | | 1056 | | 1106 | | |
| | 110 | 1144 | | | 1185 | | 1096 | | 1180 | | 1206 | | |
| с дверной коробкой Угловой БОЛЬШОЙ для гипсокартонных стен | 60 | 644 | 2030 | 40 | 685 | 2055 | 596 | 2016 | 680 | 2046 | 706 | 2071 | +10/+5 |
| | 70 | 744 | | | 785 | | 696 | | 780 | | 806 | | |
| | 80* | 844 | | | 885 | | 796 | | 880 | | 906 | | |
| | 90* | 944 | | | 985 | | 896 | | 980 | | 1006 | | |
| | 100 | 1044 | | | 1085 | | 996 | | 1080 | | 1106 | | |
| | 110 | 1144 | | | 1185 | | 1096 | | 1180 | | 1206 | | |
| с РЕГУЛИРУЕМОЙ дверной коробкой | 60 | 644 | 2030 | 40 | 700 | 2070 | 596 | 2016 | 680 | 2058 | 716 | 2076 | -10/-5 |
| | 70 | 744 | | | 800 | | 696 | | 780 | | 816 | | |
| | 80* | 844 | | | 900 | | 796 | | 880 | | 916 | | |
| | 90* | 944 | | | 1000 | | 896 | | 980 | | 1016 | | |
| | 100 | 1044 | | | 1100 | | 996 | | 1080 | | 1116 | | |
| | 110 | 1144 | | | 1200 | | 1096 | | 1180 | | 1216 | | |
| с РЕГУЛИРУЕМОЙ дверной коробкой P5 „прямые углы“ | 60 | 644 | 2030 | 40 | 700 | 2070 | 596 | 2016 | 679 | 2058 | 736 | 2086 | -10/-5 |
| | 70 | 744 | | | 800 | | 696 | | 779 | | 836 | | |
| | 80* | 844 | | | 900 | | 796 | | 879 | | 936 | | |
| | 90* | 944 | | | 1000 | | 896 | | 979 | | 1036 | | |
| | 100 | 1044 | | | 1100 | | 996 | | 1079 | | 1136 | | |
| с дверной коробкой FAST | 60 | 644 | 2030 | 40 | 680 | 2058 | 596 | 2016 | 716 | 2076 | 716 | 2076 | +10/+5 |
| | 70 | 744 | | | 780 | | 696 | | 816 | | 816 | | |
| | 80 | 844 | | | 880 | | 796 | | 916 | | 916 | | |
| | 90 | 944 | | | 980 | | 896 | | 1016 | | 1016 | | |
| | 100 | 1044 | | | 1080 | | 996 | | 1116 | | 1116 | | |

***ВНИМАНИЕ!** Инвестиционные заказы (проем 800, 900 мм) – Porta KONTRAKT – без доплаты (инвестиционная норма - к S₀ необходимо добавить 8 мм).

Пожалуйста, помните о подборе соответствующего размера полотен к комплекту.

** S₀ / H₀ – обозначает ширину/высоту, измеряемую в проеме старой металлической коробки. T_{sw} – допуск + 15 мм зависит от конструкции старой коробки.

Таблица размеров дверей

ПОЛЬСКАЯ НОРМА (PN)

ВНУТРЕННИЕ ТЕХНИЧЕСКИЕ ДВЕРИ

ТАБЛИЦА 3

| ТИП ДВЕРНОЙ КОРОБКИ | РАЗМЕР | S _s | H _s | D _s | S ₀ | H ₀ | O _s | O _w | S ₁ | H ₁ | S ₂ (6) | S ₂ (8) | H ₂ | T _{s/w} |
|---|--------|----------------|----------------|----------------|----------------|--------------------------------|----------------|----------------|----------------|----------------|--------------------|--------------------|--------------------------------|------------------|
| Rw = 27 дБ с дверной коробкой Porta SYSTEM | 60 | 644 | 2030 | 40 | 680 | 2060 | 602 | 2016 | 646 | 2038 | 746 | 786 | наличник (6) / (8) 2088 / 2108 | +20 / +10 |
| | 70 | 744 | | | 780 | | 702 | | 746 | | 846 | 886 | | |
| | 80 | 844 | | | 880 | | 802 | | 846 | | 986 | 986 | | |
| | 90 | 944 | | | 980 | | 902 | | 946 | | 1086 | 1086 | | |
| Rw = 32 дБ с усиленной дверной коробкой Porta SYSTEM | 60 | 644 | 2030 | 44 | 680 | 2060 | 602 | 2016 | 650 | 2040 | 746 | 786 | наличник (6) / (8) 2088 / 2108 | +20 / +10 |
| | 70 | 744 | | | 780 | | 702 | | 750 | | 846 | 886 | | |
| | 80 | 844 | | | 880 | | 802 | | 850 | | 946 | 986 | | |
| | 90 | 952 | | | 988 | | 910 | | 958 | | 1054 | 1094 | | |
| Porta SILENCE Rw=37 дБ регулируемая с четвертью | 80 | 844 | 2030 | 49 / 50 | 880 | 2060 | 802 | 2016 | 850 | 2040 | 946 | 986 | 2088/2108 | +20 / +10 |
| | 90 | 968 | | | 1004 | | 926 | | 974 | | 1070 | 1110 | | |
| | 100 | 1044 | | | 1080 | | 1002 | | 1050 | | 1146 | 1186 | | |
| | 80 | 818 | | | 880 | | 801 | | 849 | | - | 985 | | |
| Porta SILENCE Rw=37 дБ регулируемая без четверти | 90 | 968 | 2017 | 49 / 50 | 1030 | 2060 | 951 | 2016 | 999 | 2040 | - | 1135 | - / 2108 | +20 / +10 |
| | 100 | 1018 | | | 1080 | | 1001 | | 1049 | | - | 1185 | | |
| | 80 | 844 | | | 950 | | 802 | | 922 | | 1024 | 1064 | | |
| | 90 | 968 | | | 1074 | | 926 | | 1046 | | 1148 | 1188 | | |
| Porta SILENCE Rw=37 дБ фиксированная с четвертью | 100 | 1044 | 2030 | 49 / 54 | 1150 | 2090 | 1002 | 2017 | 1122 | 2077 | 1224 | 1264 | 2128/2148 | ±10 / ±5 |
| | 80 | 818 | | | 950 | | 801 | | 921 | | - | 1063 | | |
| | 90 | 968 | | | 1100 | | 951 | | 1071 | | - | 1213 | | |
| | 100 | 1018 | | | 1150 | | 1001 | | 1121 | | - | 1263 | | |
| Porta SILENCE Rw=37 дБ фиксированная без четверти | 80 | 844 | 2017 | 49 / 54 | 876 | 2090 | 796 | 2017 | 856 | 2043 | 906 | - | 2068 | ±10 / ±5 |
| | 90 | 968 | | | 1000 | | 920 | | 980 | | 1030 | - | | |
| | 100 | 1044 | | | 1076 | | 996 | | 1056 | | 1106 | - | | |
| | 80 | 818 | | | 875 | | 795 | | 855 | | 905 | - | | |
| Porta SILENCE Rw=37 дБ без четверти с метал. коробкой | 90 | 968 | 2017 | 49 / 54 | 1026 | 2055 | 945 | 2013 | 1005 | 2043 | 1055 | - | 2068 | +10 / +5 |
| | 100 | 1018 | | | 1075 | | 995 | | 1055 | | 1105 | - | | |
| | 80 | 868 | | | 915 | | 802 | | 872 | | 968 | 1008 | | |
| | 90 | 968 | | | 1015 | | 902 | | 972 | | 1068 | 1108 | | |
| Rw = 42 дБ с усиленной дверной коробкой Porta SYSTEM | 100 | 1068 | 2047 | 68 / 69 | 1115 | 2080 | 1002 | 2020 | 1072 | 2056 | 1168 | 1208 | наличник (6) / (8) 2104 / 2124 | +20 / +10 |
| | 80 | 868 | | | 975 | | 802 | | 946 | | 1048 | 1088 | | |
| | 90 | 968 | | | 1075 | | 902 | | 1046 | | 1148 | 1188 | | |
| | 100 | 1068 | | | 1175 | | 1002 | | 1146 | | 1248 | 1288 | | |
| Rw = 42 дБ с дверной коробкой МДФ | 80 | 888 | 2047 | 68 / 73 | 890 | 2055 | 810 | 2015 | 870 | 2045 | 950 | - | 2085 | ±10 / ±5 |
| | 90 | 988 | | | 990 | | 910 | | 970 | | 1050 | - | | |
| | 100 | 1088 | | | 1090 | | 1010 | | 1070 | | 1150 | - | | |
| | 60 | 644 | | | 750 | | 602 | | 722 | | 824 | 864 | | |
| EI 30 с дверной коробкой МДФ | 70 | 744 | 2030 | 44 / 48 | 850 | 2090 | 702 | 2014 | 822 | 2077 | 924 | 964 | наличник (6) / (8) 2128 / 2148 | ±10 / ±5 |
| | 80 | 844 | | | 950 | | 802 | | 922 | | 1024 | 1064 | | |
| | 90 | 952 | | | 1060 | | 910 | | 1030 | | 1132 | 1172 | | |
| | 100 | 1044 | | | 1150 | | 1002 | | 1122 | | 1224 | 1264 | | |
| EI 30, Rw = 27 дБ, Rw = 32 дБ с металлической дверной коробкой* | 60 | 644 | 2030 | 44 / 48 | 675 | 2055 | 596 | 2013 | 656 | 2043 | 706 | - | 2068 | ±10 / ±5 |
| | 70 | 744 | | | 775 | | 696 | | 756 | | 806 | - | | |
| | 80 | 844 | | | 875 | | 796 | | 856 | | 906 | - | | |
| | 90 | 952 | | | 985 | | 904 | | 964 | | 1014 | - | | |
| Rw = 27 дБ, Rw = 32 дБ с металлической коробкой для гипсокартонных стен | 100 | 1044 | 2030 | 40/44 44/48 | 1075 | 2058 | 996 | 2013 | 1056 | 2058 | 1106 | - | 2068 | +10 / +5 |
| | 60 | 644 | | | 685 | | 596 | | 680 | | 706 | - | | |
| | 70 | 744 | | | 785 | | 696 | | 780 | | 806 | - | | |
| | 80 | 844 | | | 885 | | 796 | | 880 | | 906 | - | | |
| EI 60 с деревянной дверной коробкой | 90 | 952 | 2030 | 60 / 65 | 993 | 2090 | 904 | 2017 | 988 | 2077 | 1014 | - | 2133 | ±10 / ±5 |
| | 100 | 1044 | | | 1085 | | 996 | | 1080 | | 1106 | - | | |
| | 60 | 668 | | | 775 | | 627 | | 747 | | 858 | - | | |
| | 70 | 768 | | | 875 | | 727 | | 847 | | 958 | - | | |
| EI 60 с металлической дверной коробкой* | 80 | 868 | 2030 | 60 / 65 | 900 | 2055 | 822 | 2013 | 882 | 2043 | 932 | - | 2068 | ±10 / ±5 |
| | 90 | 968 | | | 1000 | | 922 | | 982 | | 1032 | - | | |
| | 60 | 668 | | | 700 | | 622 | | 682 | | 732 | - | | |
| | 70 | 768 | | | 800 | | 722 | | 782 | | 832 | - | | |
| Металлические EI 30 | 80 | 868 | 2052 | 53 | 900 | 2065 | 822 | 2037** | 882 | 2053 | 932 | - | 2082 | ±10 / ±5 |
| | 90 | 1000 | | | 995 | | 940 | | 973 | | 1030 | - | | |
| | 100 | 1100 | | | 1095 | | 1040 | | 1073 | | 1130 | - | | |
| | 60 | 700 | | | 695 | | 640 | | 673 | | 730 | - | | |
| Металлические EI 60 | 70 | 800 | 2054 | 67 | 795 | 2075 | 740 | 2029** | 773 | 2064 | 830 | - | 2097 | ±10 / ±5 |
| | 80 | 900 | | | 840 | | 873 | | 930 | | - | | | |
| | 90 | 1000 | | | 940 | | 973 | | 1030 | | - | | | |
| | 100 | 1100 | | | 1095 | | 1040 | | 1073 | | 1130 | - | | |
| ENDURO | 80 | 916 | 2030 | 40 | 930 | 2055 | 840 | 2016 | 911 | 2046 | 977 | - | 2071 | ±10 / ±5 |
| | 90 | 1016 | | | 1030 | | 940 | | 1011 | | 1077 | - | | |
| | 100 | 1116 | | | 1130 | | 1040 | | 1111 | | 1177 | - | | |
| | 60 | 644 | | | 675 | | 596 | | 656 | | 706 | - | | |
| ENDURO с маятниковой дверной коробкой | 70 | 744 | 2017 | 40 | 775 | 2085 | 696 | 2030 | 756 | 2075 | 806 | - | 2075 | ±10 / ±5 |
| | 80 | 844 | | | 875 | | 796 | | 856 | | 906 | - | | |
| | 90 | 952 | | | 985 | | 904 | | 964 | | 1014 | - | | |
| | 100 | 1044 | | | 1075 | | 996 | | 1056 | | 1106 | - | | |
| AQUA | 60 | 618 | 2017 | 40 | 750 | 2055 | 638 | 2016 | 728 | 2046 | 728 | - | 2071 | ±10 / ±5 |
| | 70 | 718 | | | 850 | | 738 | | 828 | | - | | | |
| | 80 | 818 | | | 950 | | 838 | | 928 | | 1028 | - | | |
| | 90 | 918 | | | 1050 | | 938 | | 1028 | | 1128 | - | | |
| Универсальные двери для хозяйственных помещений | 100 | 1018 | 2017 | 40*** | 1150 | 2050 | 1038 | 2018 | 1128 | 2038 | 1128 | - | 2066 | ±10 / ±5 |
| | 60 | 618 | | | 675 | | 596 | | 656 | | 706 | - | | |
| | 70 | 718 | | | 775 | | 696 | | 756 | | 806 | - | | |
| | 80 | 818 | | | 875 | | 796 | | 856 | | 906 | - | | |
| Metal Basic и Metal Basic PLUS с коробкой Угловой МАЛОЙ PLUS | 90 | 926 | 2030 | 40 | 983 | 2043 - Basic 2047 - Basic PLUS | 904 | 2016 | 964 | 2033 | 1006 | - | 2071 - Basic 2075 - Basic PLUS | ±10 / ±5 |
| | 100 | 1018 | | | 1075 | | 996 | | 1056 | | 1106 | - | | |
| | 70 | 715 | | | 760 | | 700 | | 739 | | 796 | - | | |
| | 80 | 815 | | | 860 | | 800 | | 839 | | 896 | - | | |
| Metal Basic и Metal Basic PLUS с коробкой Угловой МАЛОЙ PLUS | 90 | 915 | 2030 | 40 | 960 | 2043 - Basic 2047 - Basic PLUS | 900 | 2016 | 939 | 2033 | 996 | - | 2071 - Basic 2075 - Basic PLUS | ±10 / ±5 |
| | 80 | 852 | | | 857 | | 804 | | 837 | | 914 | - | | |
| | 90 | 952 | | | 957 | | 904 | | 937 | | 1014 | - | | |
| Metal Basic и Metal Basic PLUS с коробкой Угловой МАЛОЙ PLUS | 100 | 1052 | 2030 | 40 | 1057 | 2043 - Basic 2047 - Basic PLUS | 1004 | 2016 | 1037 | 2033 | 1114 | - | 2071 - Basic 2075 - Basic PLUS | ±10 / ±5 |

* Применяя дверные коробки ПРОЕКТ (BIS и Premium) следует увеличить проем в стене S₀ на 25 мм а также высоту H₀ на 15 мм (допустимость результатов ±10 мм / ±5 мм).

Остальные характерные размеры профиля, см. рисунок на стр. 176.

** Применение металлического порога уменьшит данный размер на 16 мм.

*** Толщина дверного полотна измеряется на вертикальных краях (полотно без наполнения, открытое от стороны закрывания).

Таблица размеров дверей

ПОЛЬСКАЯ НОРМА (PN)

ВНУТРЕННИЕ ВХОДНЫЕ ДВЕРИ

ТАБЛИЦА 4

| ТИП ДВЕРНОЙ КОРОБКИ | РАЗМЕР | S _s | H _s | D _s | S _o | H _o | O _s | O _w | S _b | H _b | S _z (6) | S _z (8) | H _z | T _{sw} |
|---|--------|----------------|----------------|-------------------------------|----------------|----------------|----------------|----------------|----------------|----------------|--------------------|--------------------|----------------|-----------------|
| AGAT, OPAL, KWARC, GRANIT класс C с металлической коробкой* | 80 | 844 | 2030 | 40 / 44 44 / 48 45 / 49 | 875 | 2055 | 796 | 2016** | 856 | 2046 | 906 | — | 2071 | ±10 / ±5 |
| | 90 | 952 | | | 985 | | 904 | | 964 | | 1014 | — | | |
| | 100 | 1044 | | | 1075 | | 996 | | 1056 | | 1106 | — | | |
| AGAT, OPAL с дверной коробкой MDF 100 мм | 80 | 844 | 2030 | 40 | 910 | 2075 | 802 | 2016 | 890 | 2060 | 1000 | — | 2115 | +20 / +10 |
| | 90 | 952 | | | 1018 | | 910 | | 998 | | 1108 | — | | |
| | 100 | 1044 | | | 1110 | | 1002 | | 1090 | | 1200 | — | | |
| GRANIT RC 3, EXTREME RC 3 с дверной коробкой металлической* | 80 | 844 | 2030 | 50 | 876 | 2055 | 796 | 2016** | 856 | 2046 | 906 | — | 2071 | +10 / +5 |
| | 90 | 968 | | | 1000 | | 920 | | 980 | | 1030 | — | | |
| | 100 | 1044 | | | 1076 | | 996 | | 1056 | | 1106 | — | | |
| GRANIT RC 3, EXTREME RC 3 с дверной коробкой PS | 80 | 844 | 2030 | 50 | 880 | 2060 | 802 | 2016 | 850 | 2040 | — | 986 | 2108 | +20 / +10 |
| | 90 | 968 | | | 1004 | | 926 | | 974 | | — | 1110 | | |
| | 100 | 1044 | | | 1080 | | 1002 | | 1050 | | — | 1186 | | |
| Steel SAFE | 80 | 868 | 2037 | 54 | 900 | 2065 | 820 | 2023** | 880 | 2053 | 930 | — | 2078 | ±10 / ±5 |
| | 90 | 968 | | | 1000 | | 920 | | 980 | | 1030 | — | | |
| | 100 | 1068 | | | 1100 | | 1020 | | 1080 | | 1130 | — | | |

* Применение металлического порога уменьшит данный размер на 16 мм.

НАРУЖНЫЕ ДВЕРИ

ТАБЛИЦА 5

| | РАЗМЕР | S _s | H _s | D _s | S _o | H _o | O _s | O _w | S _b | H _b | S _z | H _z | T _{sw} | |
|---|-----------|----------------|----------------|----------------|----------------|----------------|----------------|----------------|----------------|----------------|----------------|----------------|-----------------|------|
| Steel SAFE | 80 | 868 | 2037 | 54 | 900 | 2065 | 820 | 2023* | 880 | 2053 | 930 | 2078 | ±10 / ±5 | |
| | 90 | 968 | | | 1000 | | 920 | | 980 | | 1030 | | | |
| | 100 | 1068 | | | 1100 | | 1020 | | 1080 | | 1130 | | | |
| Steel SAFE z с дверной коробкой Thermo | 80 | 868 | 2037 | 54 | 900 | 2065 | 822 | 2023* | 882 | 2053 | 932 | 2078 | ±10 / ±5 | |
| | 90 | 968 | | | 1000 | | 922 | | 982 | | 1032 | | | |
| | 100 | 1068 | | | 1100 | | 1022 | | 1082 | | 1132 | | | |
| Steel ENERGY PROTECT | 80 | 868 | 2037 | 66 | 900 | 2065 | 822 | 2023* | 882 | 2053 | 932 | 2078 | ±10 / ±5 | |
| | 90 | 968 | | | 1000 | | 922 | | 982 | | 1032 | | | |
| | 100 | 1068 | | | 1100 | | 1022 | | 1082 | | 1132 | | | |
| Steel ARCTIC PASSIVE | 80 | 868 | 2049 | 56 | 940 | 2099 | 820 | 2002 | 920 | 2089 | 924 | 2091 | ±10 / ±5 | |
| | 90 | 968 | | | 1040 | | 920 | | 1020 | | 1024 | | | |
| | 100 | 1068 | | | 1140 | | 1020 | | 1120 | | 1124 | | | |
| Eco POLAR PASSIVE / Eco POLAR | 90 | 952 | 2067 | 79/68 | 1090 | 2135 | 920 | 2010 | 1060 | 2116 | — | — | ±10 / ±5 | |
| Eco POLAR PASSIVE / Eco POLAR + боковая фрамуга | 90+30 | 1052 | | | 1390 | | | | 920 | | | | | 1360 |
| Eco POLAR PASSIVE / Eco POLAR + две боковые фрамуги | 30+90+30 | 967 | | | 1690 | | | | 920 | | | | | 1660 |
| Eco POLAR PASSIVE / Eco POLAR + боковая фрамуга | 90+40 | 967 | | | 1490 | | | | 920 | | | | | 1460 |
| Eco POLAR PASSIVE / Eco POLAR + две боковые фрамуги | 40+90+40 | 967 | | | 1890 | | | | 920 | | | | | 1860 |
| Eco POLAR PASSIVE / Eco POLAR + боковая фрамуга | 90+50 | 967 | | | 1590 | | | | 920 | | | | | 1560 |
| Eco POLAR PASSIVE / Eco POLAR + две боковые фрамуги | 50+90+50 | 967 | | | 2090 | | | | 920 | | | | | 2060 |
| Eco POLAR PASSIVE / Eco POLAR | 100 | 1067 | | | 1190 | | | | 920 | | | | | 1160 |
| Eco POLAR PASSIVE / Eco POLAR + боковая фрамуга | 100+30 | 1067 | | | 1490 | | | | 920 | | | | | 1460 |
| Eco POLAR PASSIVE / Eco POLAR + две боковые фрамуги | 30+100+30 | 1067 | | | 1790 | | | | 920 | | | | | 1760 |
| Eco POLAR PASSIVE / Eco POLAR + боковая фрамуга | 100+40 | 1067 | 1590 | 920 | 1560 | | | | | | | | | |
| Eco POLAR PASSIVE / Eco POLAR + две боковые фрамуги | 40+100+40 | 1067 | 1990 | 920 | 1960 | | | | | | | | | |
| Eco POLAR PASSIVE / Eco POLAR + боковая фрамуга | 100+50 | 1067 | 1690 | 920 | 1660 | | | | | | | | | |
| Eco POLAR PASSIVE / Eco POLAR + две боковые фрамуги | 50+100+50 | 1067 | 2190 | 920 | 2160 | | | | | | | | | |

* Применение металлического порога уменьшит данный размер на 16 мм.

ДВЕРИ PORTA HIDE

ТАБЛИЦА 6

| ТИП ДВЕРНОЙ КОРОБКИ | РАЗМЕР | S _s | S _b | H _s | H _b | S _o | H _o |
|--|--------|----------------|----------------|----------------|----------------|----------------|----------------|
| Porta HIDE без четверти (открытие наружу) | 70 | 718 | 787 | 2017 | 2059 | 807 | 2064 |
| | 80 | 818 | 887 | | | 907 | |
| | 90 | 918 | 987 | | | 1007 | |
| Porta HIDE с обратной четвертью (открытие вовнутрь) | 70 | 718 | 787 | 2027 | 2069 | 807 | 2079 |
| | 80 | 818 | 887 | | | 907 | |
| | 90 | 918 | 987 | | | 1007 | |

Таблица размеров дверей

ПОЛЬСКАЯ НОРМА (PN)

■ ПЕРЕДВИЖНЫЕ, СДВИЖНЫЕ, СКЛАДНЫЕ ДВЕРИ

ТАБЛИЦА 7

| ТИП ДВЕРНОЙ КОРОБКИ | РАЗМЕР | S ₅ | H ₅ | D ₅ | S ₀ | H ₀ | O ₅ | O _w | S _b | H _b | S _z | H _z | M ₅ | M _G | B _G | T _{SW} |
|---|--------|----------------|----------------|----------------|----------------|----------------|----------------|----------------|----------------|----------------|----------------|----------------|----------------|----------------|----------------|-----------------|
| Передвижная система METAL для бетонных стен | 60 | 644 | 2030 | 40 | 670 | 2055 | 600 | 2018 | 660 | 2048 | 680 | 2114 | 1310 | 82 | 58 | +10 / +5 |
| | 70 | 744 | | | 770 | | 700 | | 760 | | 780 | | 1510 | | | |
| | 80 | 844 | | | 870 | | 800 | | 860 | | 880 | | 1710 | | | |
| | 90 | 944 | | | 970 | | 900 | | 960 | | 980 | | 1910 | | | |
| | 100 | 1044 | | | 1070 | | 1000 | | 1060 | | 1080 | | 2110 | | | |
| Передвижная система METAL для гипсокартонных стен | 60 | 644 | 2030 | 40 | 685 | 2055 | 600 | 2018 | 660 | 2048 | 680 | 2114 | 1310 | 82 | 58 | +10 / +5 |
| | 70 | 744 | | | 785 | | 700 | | 760 | | 780 | | 1510 | | | |
| | 80 | 844 | | | 885 | | 800 | | 860 | | 880 | | 1710 | | | |
| | 90 | 944 | | | 985 | | 900 | | 960 | | 980 | | 1910 | | | |
| | 100 | 1044 | | | 1085 | | 1000 | | 1060 | | 1080 | | 2110 | | | |

| РАЗМЕР | S ₅ | H ₅ | D ₅ | S ₀ | H ₀ | O ₅ | O _w | H _z | M ₅ (6)/(8) | M _G | B _G | T _{SW} | |
|--------------------------|----------------|----------------|----------------|----------------|----------------|----------------|----------------|----------------|------------------------|----------------|----------------|-----------------|-----------|
| Раздвижная система Porta | 60 | 644 | 2030 | 40 | 680 | 2060 | 602 | 2016 | 2119 | 1413 | 103 | 60 | +20 / +10 |
| | 70 | 744 | | | 780 | | 702 | | | 1613 | | | |
| | 80 | 844 | | | 880 | | 802 | | | 1813 | | | |
| | 90 | 944 | | | 980 | | 902 | | | 2013 | | | |
| | 100 | 1044 | | | 1080 | | 1002 | | | 2213 | | | |

| РАЗМЕР | S ₅ | H ₅ | D ₅ | S ₀ (6)/(8) | H ₀ | O ₅ (6) | O ₅ (8) | O _w | H _z | M ₅ (6)/(8) | M _G | T _{SW} | |
|------------------------|----------------|----------------|----------------|------------------------|----------------|--------------------|--------------------|----------------|----------------|------------------------|----------------|-----------------|-----------|
| Раздвижная система ALU | 60 | 744 | 2030 | 40 | 680/640 | 2060 | 602 | 560 | 2016 | 2114 | 1448 | 63 | +20 / +10 |
| | 70 | 844 | | | 780/740 | | 702 | 660 | | | 1648 | | |
| | 80 | 944 | | | 880/840 | | 802 | 760 | | | 1848 | | |
| | 90 | 1044 | | | 980/940 | | 902 | 860 | | | 2048 | | |
| | 130 | 2 x 744 | | | 1420/1380 | | 1345 | 1304 | | | 2877 | | |
| | 150 | 2 x 844 | | | 1620/1580 | | 1545 | 1504 | | | 3277 | | |
| | 170 | 2 x 944 | | | 1820/1780 | | 1745 | 1704 | | | 3677 | | |

| РАЗМЕР | S ₅ | H ₅ | D ₅ | S ₀ (6)/(8) | H ₀ | O ₅ | O _w | S _b | H _b | S _z (6) | S _z (8) | H _z (6)/(8) | T _{SW} | |
|--------------|----------------|----------------|----------------|------------------------|----------------|----------------|----------------|----------------|----------------|--------------------|--------------------|------------------------|-----------------|-----------|
| Система ALFA | 60 | 644 | 2000 | 40 | 680 | 2060 | 460 | 2016 | 646 | 2043 | 746 | 786 | 2088/2108 | +20 / +10 |
| | 70 | 744 | | | 780 | | 560 | | 746 | | 846 | 886 | | |
| | 80 | 844 | | | 880 | | 660 | | 846 | | 946 | 986 | | |
| | 90 | 944 | | | 980 | | 760 | | 946 | | 1046 | 1086 | | |
| | 100 | 1044 | | | 1080 | | 860 | | 1046 | | 1146 | 1186 | | |
| Система BETA | 60 | 588 | 1990 | 40 | 680 | 2070 | 450 | 2016 | 646 | 2050 | 746 | 786 | 2088/2108 | +20 / +10 |
| | 70 | 688 | | | 780 | | 550 | | 746 | | 846 | 886 | | |
| | 80 | 788 | | | 880 | | 650 | | 846 | | 946 | 986 | | |
| | 90 | 888 | | | 980 | | 750 | | 946 | | 1046 | 1086 | | |

| РАЗМЕР | S ₅ | H ₅ | D ₅ | S ₀ * | H ₀ * | O ₅ | O _w | S _b | H _b | S _z (6) | S _z (8) | H _z (6)/(8) | S _C | H _C | T _{SW} | |
|---|----------------|----------------|----------------|------------------|------------------|----------------|----------------|----------------|----------------|--------------------|--------------------|------------------------|----------------|----------------|-----------------|----------|
| Раздвижная система КОМПАКТ – одно полотно | 60 | 644 | 2030 | 40 | 670 | 2065 | 609 | 2018 | 664 | 2040 | 753 | 793 | 2090 / 2110 | 1355 | 2128 | +10 +5 |
| | 70 | 744 | | | 770 | | 709 | | 764 | | 853 | 893 | | 1555 | | |
| | 80 | 844 | | | 870 | | 809 | | 864 | | 953 | 993 | | 1755 | | |
| | 90 | 944 | | | 970 | | 909 | | 964 | | 1053 | 1093 | | 1955 | | |
| | 100 | 1044 | | | 1070 | | 1009 | | 1064 | | 1153 | 1193 | | 2155 | | |
| Раздвижная система КОМПАКТ – два полотна | 2 x 60 | 644 | 2030 | 40 | 1290 | 2065 | 1234 | 2018 | 1278 | 2040 | 1378 | 1418 | 2090 / 2110 | 2613 | 2128 | +10 +5 |
| | 2 x 70 | 744 | | | 1490 | | 1434 | | 1478 | | 1578 | 1618 | | 3013 | | |
| | 2 x 80 | 844 | | | 1690 | | 1634 | | 1678 | | 1778 | 1818 | | 3413 | | |
| | 2 x 90 | 944 | | | 1890 | | 1834 | | 1878 | | 1978 | 2018 | | 3813 | | |
| | 2 x 100 | 1044 | | | 2090 | | 2034 | | 2078 | | 2178 | 2218 | | 4213 | | |

* Для раздвижной системы КОМПАКТ размеры S₀ и H₀ обозначают размер проёма в металлической cassette для установки дверной коробки.

ПРИМЕЧАНИЯ:

- Допустимые отклонения размеров согласно Польской Норме: до 1 м: ± 1 мм, свыше 1 м: ± 2 мм.
- С целью получения параметра S₅ для двустворчатых дверей необходимо:
 - для полотен с четвертью: к значению S₀ указанному в Таблице 1 для одного (с четвертью) полотна, прибавить значение S₅ размер другого полотна (с четвертью) или добора (с четвертью) – касается комплекта с дверной коробкой Porta SYSTEM для полотен с четвертью к значению S₀ указанному в Таблице 1 для одного (с четвертью) полотна, прибавить значение S₅ другого полотна (с четвертью) или добора (с четвертью), а полученное значение дополнительно уменьшить на 10 мм – касается варианта с остальными дверными коробками.
 - для полотен без четверти: к значению S₀ указанному в Таблице 1 для одиночного (без четверти) полотна, прибавить значение S₅ второго полотна (без четверти) или добора (без четверти), а полученное значение дополнительно увеличить на 16 мм.
- Доборы для дверей с четвертью, которые мы предлагаем с натуральным покрытием (шпон) доступны в размере „40”, где S₅=444, H₅=2030.
- Коробки запроектированы для установки на готовый, полностью отделанный пол. В случае металлических коробок существует возможность заказа удлиненной на 30 мм дверной коробки, которую можно залить в процессе установки на бетонной основе. В полу. В таком случае необходимо поданные размеры H_b и H_z увеличить на 30 мм (уровень „-30”).
- Размер межкомнатных полотен, указанный в таблице относится и к полотнам с четвертью и к раздвижным (сдвижным, передвижным) полотнам.
- Porta SYSTEM интегрирована с верхней фрамугой размеры H₀, H_b и H_z +302 мм.
- Применяя коробку ПРОЕКТ (BIS и Premium) необходимо увеличить проем в стене S₀ на 25 мм, а также высоту H₀ на 15 мм (допустимость результатов ±10 мм / ±5 мм).

Таблица размеров дверей

ЧЕШСКАЯ НОРМА / НЕМЕЦКАЯ НОРМА (CN/DIN)

МЕЖКОМНАТНЫЕ ДВЕРИ

ТАБЛИЦА 8

| ТИП ДВЕРНОЙ КОРОБКИ CN/DIN | РАЗМЕР | S ₁ | H ₁ | D ₁ | S ₀ | H ₀ | O ₁ | O _w | S _b | H _b | S ₂ (6) | S ₂ (8) | H ₂ (6) / (8) | T _{sw} |
|---|--------|----------------|----------------|----------------|----------------|---|----------------|----------------|----------------|----------------|--------------------|--------------------|---|-----------------|
| с дверными коробками: Minimax 60 мм Minimax 100 мм МДФ в натуральном покрытии | 60 | 648/610 | 1985 | 40 | 715/680 | 2030 | 606/569 | 1971 | 694/657 | 2015 | 804/767 | - | 2070 | +20 / +10 |
| | 70 | 748/735 | | | 815/805 | | 706/694 | | 794/782 | | 904/892 | - | | |
| | 80 | 848/860 | | | 915/930 | | 806/819 | | 894/907 | | 1004/1017 | - | | |
| | 90 | 948/985 | | | 1015/1055 | | 906/944 | | 994/1032 | | 1104/1142 | - | | |
| | 100 | 1048/- | | | 1115/- | | 1006/- | | 1094/- | | 1204/- | - | | |
| с дверной коробкой: Porta SYSTEM | 60 | 648/610 | 1985 | 40 | 685/650 | 2015 | 606/569 | 1971 | 650/613 | 1993 | 750/713 | 790/753 | наличник (6) / (8) 2043/2063 | +20 / +10 |
| | 70 | 748/735 | | | 785/775 | | 706/694 | | 750/738 | | 850/838 | 890/878 | | |
| | 80 | 848/860 | | | 885/900 | | 806/819 | | 850/863 | | 950/963 | 990/1003 | | |
| | 90 | 948/985 | | | 985/1025 | | 906/944 | | 950/988 | | 1050/1088 | 1090/1128 | | |
| | 100 | 1048/- | | | 1085/- | | 1006/- | | 1050/- | | 1150/- | 1190/- | | |
| с дверной коробкой: Porta SYSTEM ELEGANCE / LEVEL | 60 | 622/584 | 1972 | 40 | 685/650 | 2015 | 606/569 | 1971 | 650/613 | 1993 | - | 790/753 | 2063 | +20 / +10 |
| | 70 | 722/709 | | | 785/775 | | 706/694 | | 750/738 | | - | 890/878 | | |
| | 80 | 822/834 | | | 885/900 | | 806/819 | | 850/863 | | - | 990/1003 | | |
| | 90 | 922/959 | | | 985/1025 | | 906/944 | | 950/988 | | - | 1090/1128 | | |
| | 100 | 1022/- | | | 1085/- | | 1006/- | | 1050/- | | - | 1190/- | | |
| с дверной коробкой RENOVA** | 60 | 648/610 | 1985 | 40 | 600/561 | 1968 | 562/525 | 1949 | 588/551 | 1962 | 750/713 | - | 2043 | +15* -6 |
| | 70 | 748/735 | | | 700/686 | | 662/650 | | 688/676 | | 850/838 | - | | |
| | 80 | 848/860 | | | 800/811 | | 762/775 | | 788/801 | | 950/963 | - | | |
| | 90 | 948/985 | | | 900/936 | | 862/900 | | 888/926 | | 1050/1088 | - | | |
| | 100 | 1048/- | | | 1000/- | | 962/- | | 988/- | | 1150/- | - | | |
| | 110 | -/- | | | -/- | | -/- | | -/- | | -/- | - | | |
| с дверной коробкой СТАЛЬНОЙ УГЛОВОЙ МАЛОЙ | 60 | 648/610 | 1985 | 40 | 654/615 | 1995 | 600/561 | 1968 | 633/594 | 1985 | 690/651 | - | 2013 | ±10 / ±5 |
| | 70 | 748/735 | | | 754/740 | | 700/686 | | 733/719 | | 790/776 | - | | |
| | 80 | 848/860 | | | 854/865 | | 800/811 | | 833/844 | | 890/901 | - | | |
| | 90 | 948/985 | | | 954/990 | | 900/936 | | 933/969 | | 990/1026 | - | | |
| | 100 | 1048/- | | | 1054/- | | 1000/- | | 1033/- | | 1090/- | - | | |
| со СТАЛЬНЫМИ коробками: Угловой БОЛЬШОЙ для бетонных стен и Угловой БОЛЬШОЙ СКЛАДНОЙ из нержавеющей стали | 60 | 648/610 | 1985 | 40 | 680/640 | 2010 | 600/561 | 1968 | 660/621 | 1998 | 710/671 | - | 2023 | ±10 / ±5 |
| | 70 | 748/735 | | | 780/765 | | 700/686 | | 760/746 | | 810/796 | - | | |
| | 80 | 848/860 | | | 880/890 | | 800/811 | | 860/871 | | 910/921 | - | | |
| | 90 | 948/985 | | | 980/1015 | | 900/936 | | 960/996 | | 1010/1046 | - | | |
| | 100 | 1048/- | | | 1080/- | | 1000/- | | 1060/- | | 1110/- | - | | |
| с Угловой БОЛЬШОЙ СКЛАДНОЙ коробкой в покрытии ПВХ | 60 | 648/610 | 1985 | 40 | 680/640 | 2010 | 600/561 | 1968 | 660/621 | 1998 | 710/671 | - | 2023 | ±10 / ±5 |
| | 70 | 748/735 | | | 780/765 | | 700/686 | | 760/746 | | 810/796 | - | | |
| | 80 | 848/860 | | | 880/890 | | 800/811 | | 860/871 | | 910/921 | - | | |
| | 90 | 948/985 | | | 980/1015 | | 900/936 | | 960/996 | | 1010/1046 | - | | |
| | 100 | 1048/- | | | 1080/- | | 1000/- | | 1060/- | | 1110/- | - | | |
| со СТАЛЬНОЙ дверной коробкой БОЛЬШОЙ Угловой для гипсокартонных стен | 60 | 648/610 | 1985 | 40 | 685/645 | 2010 | 600/561 | 1968 | 684/645 | 1998 | 710/671 | - | 2023 | +10 / +5 |
| | 70 | 748/735 | | | 785/770 | | 700/686 | | 784/770 | | 810/796 | - | | |
| | 80 | 848/860 | | | 885/895 | | 800/811 | | 884/895 | | 910/921 | - | | |
| | 90 | 948/985 | | | 985/1020 | | 900/936 | | 984/1020 | | 1010/1046 | - | | |
| | 100 | 1048/- | | | 1085/- | | 1000/- | | 1084/- | | 1110/- | - | | |
| с дверной СТАЛЬНОЙ РЕГУЛИРУЕМОЙ коробкой | 60 | 648/610 | 1985 | 40 | 705/665 | 2020 | 600/561 | 1968 | 684/645 | 2010 | 720/681 | - | 2028 | -10 / -5 |
| | 70 | 748/735 | | | 805/790 | | 700/686 | | 784/770 | | 820/806 | - | | |
| | 80 | 848/860 | | | 905/915 | | 800/811 | | 884/895 | | 920/931 | - | | |
| | 90 | 948/985 | | | 1005/1040 | | 900/936 | | 984/1020 | | 1020/1056 | - | | |
| | 100 | 1048/- | | | 1105/- | | 1000/- | | 1084/- | | 1120/- | - | | |
| с дверной СТАЛЬНОЙ РЕГУЛИРУЕМОЙ коробкой PS „прямые углы“ | 60 | 648/610 | 1985 | 40 | 705/665 | 2023 | 600/561 | 1968 | 683/644 | 2010 | 740/701 | - | 2038 | -10 / -5 |
| | 70 | 748/735 | | | 805/790 | | 700/686 | | 783/769 | | 840/826 | - | | |
| | 80 | 848/860 | | | 905/915 | | 800/811 | | 883/894 | | 940/951 | - | | |
| | 90 | 948/985 | | | 1005/1040 | | 900/936 | | 983/1019 | | 1040/1076 | - | | |
| | 100 | 1048/- | | | 1105/- | | 1000/- | | 1083/- | | 1140/- | - | | |
| с дверной коробкой FAST | 60 | 648/610 | 1985 | 40 | 685/645 | 2010 | 600/561 | 1968 | 680/641 | 2008 | 720/681 | - | 2028 | +10 / +5 |
| | 70 | 748/735 | | | 785/770 | | 700/686 | | 780/766 | | 820/806 | - | | |
| | 80 | 848/860 | | | 885/895 | | 800/811 | | 880/891 | | 920/931 | - | | |
| | 90 | 948/985 | | | 985/1020 | | 900/936 | | 980/1016 | | 1020/1056 | - | | |
| | 100 | 1048/- | | | 1085/- | | 1000/- | | 1080/- | | 1120/- | - | | |
| Metal BASIC a Metal BASIC PLUS se zárub. Rohová MALÁ PLUS | 60 | 648/610 | 1985 | 40 | 653/614 | 1997/1995 - Basic 2001/1999 - Basic PLUS | 600/561 | 1970/1968 | 633/594 | 1987/1985 | 710/671 | - | 2025/2023 - Basic 2029/2027 - Basic PLUS | ±10/±5 |
| | 70 | 748/735 | | | 753/739 | | 700/686 | | 733/719 | | 810/796 | - | | |
| | 80 | 848/860 | | | 853/864 | | 800/811 | | 833/844 | | 910/921 | - | | |
| | 90 | 948/985 | | | 953/989 | | 900/936 | | 933/969 | | 1010/1046 | - | | |
| | 100 | 1048/1110 | | | 1053/1114 | | 1000/1061 | | 1033/1094 | | 1110/1171 | - | | |

* касается Porta SYSTEM ELEGANCE

** S₀ / H₀ – обозначает ширину/высоту, измеряемую в проеме старой металлической коробки. T_{sw} – допуск + 15 мм зависит от конструкции старой коробки.

ВНУТРЕННИЕ ВХОДНЫЕ ДВЕРИ

ТАБЛИЦА 9

| CN/DIN | РАЗМЕР | S ₁ | H ₁ | D ₁ | S ₀ | H ₀ | O ₁ | O _w | S _b | H _b | S ₂ | S ₂ (8) | H ₂ | T _{sw} |
|-------------------------------|--------|----------------|----------------|----------------|----------------|----------------|----------------|----------------|----------------|----------------|----------------|--------------------|----------------|-----------------|
| AGAT, OPAL, KWARC, GRANIT* | 80 | 848/860 | 1985 | 40 | 40/44 | 880/890 | 2010 | 1968** | 860/811 | 1998 | 910/921 | - | 2023 | ±10 / ±5 |
| | 90 | 948/985 | | | 44/48 | 980/1015 | | | 900/936 | | 1010/1046 | - | | |
| | 100 | 1048/- | | | 45/47 | 1080/- | | | 1000/- | | 1110/- | - | | |

СКЛАДНЫЕ, ПЕРЕДВИЖНЫЕ ДВЕРИ

ТАБЛИЦА 10

| CN/DIN | РАЗМЕР | S ₁ | H ₁ | D ₁ | S ₀ | H ₀ | O ₁ | O _w | S _b | H _b | S ₂ (6) | S ₂ (8) | H ₂ (6), (8) | T _{sw} |
|--------------|--------|----------------|----------------|----------------|----------------|----------------|----------------|----------------|----------------|----------------|--------------------|--------------------|------------------------------------|-----------------|
| Система ALFA | 60 | 648/610 | 1952 | 40 | 685/650 | 2015 | 465/425 | 1971 | 650/613 | 1993 | 750/713 | 790/753 | наличник (6) / (8) 2043/2063 | +20 / +10 |
| | 70 | 748/735 | | | 785/775 | | 565/550 | | 750/738 | | 850/838 | 890/878 | | |
| | 80 | 848/860 | | | 885/900 | | 665/675 | | 850/863 | | 950/963 | 990/1003 | | |
| | 90 | 948/985 | | | 985/1025 | | 765/800 | | 950/988 | | 1050/1088 | 1090/1128 | | |
| | 100 | 1048/- | | | 1085/- | | 865/- | | 1050/- | | 1150/- | 1190/- | | |
| Система BETA | 60 | 592/554 | 1945 | 40 | 685/650 | 2015 | 455/415 | 1971 | 650/613 | 2043 | 750/713 | 790/753 | наличник (6) / (8) 2043/2063 | +20 / +10 |
| | 70 | 692/680 | | | 785/775 | | 555/540 | | 750/738 | | 850/838 | 890/878 | | |
| | 80 | 792/806 | | | 885/900 | | 655/665 | | 850/863 | | 950/963 | 990/1003 | | |
| | 90 | 892/930 | | | 985/1025 | | 755/790 | | 950/988 | | 1050/1088 | 1090/1128 | | |

Таблица размеров дверей

ЧЕШСКАЯ НОРМА / НЕМЕЦКАЯ НОРМА (CN/DIN)

РАЗДВИЖНЫЕ СИСТЕМЫ

ТАБЛИЦА 11

| CN/DIN | РАЗМЕР | S _s | H _s | D _s | S _o | H _o | O _s | O _w | H _z | M _z (6), (8) | M _c | B _c | T _{s/w} |
|---------------------------|--------|----------------|----------------|----------------|----------------|----------------|----------------|----------------|----------------|-------------------------|----------------|----------------|------------------|
| Передвижная система Porta | 60 | 644 | 1985 | 40 | 684 | 2015 | 606 | 1971 | 2074 | 1413 | 103 | 60 | +20/+10 |
| | 70 | 744 | | | 784 | | 706 | | | 1613 | | | |
| | 80 | 844 | | | 884 | | 806 | | | 1813 | | | |
| | 90 | 944 | | | 984 | | 906 | | | 2013 | | | |
| | 100 | 1044 | | | 1084 | | 1006 | | | 2213 | | | |

| CN | РАЗМЕР | S _s | H _s | D _s | S _o | H _o | O _s | O _w | S _b | H _b | S _z (60) | S _z (80) | H _z (60) | H _z (80) | T _{s/w} | S _c | H _c |
|---|--------|----------------|----------------|----------------|----------------|----------------|----------------|----------------|----------------|----------------|---------------------|---------------------|---------------------|---------------------|------------------|----------------|----------------|
| Раздвижная система КОМПАКТ – одно полотно | 60 | 644 | 1985 | 40 | 670 | 2030 | 609 | 1973 | 664 | 1995 | 753 | 793 | 2045 | 2065 | +10/+5 | 1355 | 2083 |
| | 70 | 744 | | | 770 | | 709 | | 853 | | 893 | 1555 | | | | | |
| | 80 | 844 | | | 870 | | 809 | | 953 | | 993 | 1755 | | | | | |
| | 90 | 944 | | | 970 | | 909 | | 1053 | | 1093 | 1955 | | | | | |
| | 100 | 1044 | | | 1070 | | 1009 | | 1153 | | 1193 | 2155 | | | | | |
| Раздвижная система КОМПАКТ – два полотна | 60 | 644 | 1985 | 40 | 1290 | 2030 | 1234 | 1973 | 1278 | 1995 | 1378 | 1418 | 2045 | 2065 | +10/+5 | 2613 | 2083 |
| | 70 | 744 | | | 1490 | | 1434 | | 1578 | | 1618 | 3013 | | | | | |
| | 80 | 844 | | | 1690 | | 1634 | | 1778 | | 1818 | 3413 | | | | | |
| | 90 | 944 | | | 1890 | | 1834 | | 1978 | | 2018 | 3813 | | | | | |
| | 100 | 1044 | | | 2090 | | 2034 | | 2178 | | 2218 | 4213 | | | | | |

ФРАМУГИ

ТАБЛИЦА 12

| CN | H./W. | S _o /H _o | O _s /O _w | S _b /H _b | S _z /H _z (6) | S _z /H _z (8) | T _{s/w} |
|--------------------------------|---------|--------------------------------|--------------------------------|--------------------------------|------------------------------------|------------------------------------|------------------|
| Фрамуга Porta SYSTEM одиночная | 40 | 485 | 406 | 450 | 550 | 590 | +20/+20 |
| | 50 | 585 | 506 | 550 | 650 | 690 | |
| | 60 | 685 | 606 | 650 | 750 | 790 | |
| | 70 | 785 | 706 | 750 | 850 | 890 | |
| | 80 | 885 | 806 | 850 | 950 | 990 | |
| | 90 | 985 | 906 | 950 | 1050 | 1090 | |
| | 100 | 1085 | 1006 | 1050 | 1150 | 1190 | |
| | 00*60' | -/1977 | -/1899 | -/1943 | -/2043 | - | |
| | 00*80' | -/1957 | -/1879 | -/1923 | - | -/2063 | |
| Фрамуга Porta SYSTEM двойная | 60+30 | 1030 | 945 | 989 | 1089 | 1129 | +20/+20 |
| | 60+40 | 1130 | 1045 | 1089 | 1189 | 1229 | |
| | 60+50 | 1230 | 1145 | 1189 | 1289 | 1329 | |
| | 60+60 | 1330 | 1245 | 1289 | 1389 | 1429 | |
| | 70+60 | 1430 | 1345 | 1389 | 1489 | 1529 | |
| | 70+70 | 1530 | 1445 | 1489 | 1589 | 1629 | |
| | 80+70 | 1630 | 1545 | 1589 | 1689 | 1729 | |
| | 80+80 | 1730 | 1645 | 1689 | 1789 | 1829 | |
| | 90+80 | 1830 | 1745 | 1789 | 1889 | 1929 | |
| | 90+90 | 1930 | 1845 | 1889 | 1989 | 2029 | |
| | 100+90 | 2030 | 1945 | 1989 | 2089 | 2129 | |
| | 100+100 | 2130 | 2045 | 2089 | 2189 | 2229 | |

| CN | H./W. | S _o /H _o | O _s /O _w | S _b /H _b | S _z /H _z (6) | S _z /H _z (8) | T _{s/w} |
|--------------------------------|--------|--------------------------------|--------------------------------|--------------------------------|------------------------------------|------------------------------------|------------------|
| Фрамуга Porta SYSTEM одиночная | 50 | 525 | 444 | 488 | 588 | 628 | +20/+20 |
| | 60 | 650 | 569 | 613 | 713 | 753 | |
| | 70 | 775 | 694 | 738 | 838 | 878 | |
| | 80 | 900 | 819 | 863 | 963 | 1003 | |
| | 90 | 1025 | 944 | 988 | 1088 | 1108 | |
| | 00*60' | -/1977 | -/1899 | -/1943 | -/2043 | - | |
| | 00*80' | -/1957 | -/1879 | -/1923 | - | -/2063 | |

ДВЕРИ PORTA HIDE

ТАБЛИЦА 13

| CN | РАЗМЕР | S _s | S _b | H _s | H _b | S _o | H _o |
|---|--------|----------------|----------------|----------------|----------------|----------------|----------------|
| Porta HIDE без четверти (открытие наружу) | 70 | 722 | 791 | 1972 | 2014 | 811 | 2019 |
| | 80 | 822 | 891 | | | 911 | |
| | 90 | 922 | 991 | | | 1011 | |
| Porta HIDE с обратной четвертью (открытие вовнутрь) | 70 | 722 | 791 | 1982 | 2024 | 811 | 2034 |
| | 80 | 822 | 891 | | | 911 | |
| | 90 | 922 | 991 | | | 1011 | |

НАРУЖНЫЕ ДВЕРИ











ТАБЛИЦА 14

| CN | РАЗМЕР | S _s | H _s | D _s | S _o | H _o | O _s | O _w | S _b | H _b | S _z (6) | S _z (8) | H _z | T _{s/w} |
|------------|--------|----------------|----------------|----------------|----------------|----------------|----------------|----------------|----------------|----------------|--------------------|--------------------|----------------|------------------|
| Steel SAFE | 80 | 848 | 1985 | 53 | 880 | 2010 | 800 | 1969** | 860 | 1999 | 910 | - | 2024 | ±10/±5 |
| | 90 | 948 | | | 980 | | 900 | | 960 | | 1010 | - | | |
| | 100 | 1048 | | | 1080 | | 1000 | | 1060 | | 1110 | - | | |

** Применение металлического порога уменьшит данный размер на 16 мм.

Характер конструкции

межкомнатные двери







| | Porta SKANDIA Premium | Porta VECTOR Premium | Porta FORM Premium | Porta FOCUS Premium | Porta GRANDE | Porta DESIRE | Porta Royal, Londyn, Wiederh | Minimax, Porta Decor | Porta GRANDECO | Porta STYL, Porta FIT | Porta TWIST | Porta FOCUS | Porta NOVA | Porta LINE | Porta CPL | Porta RESIST | Porta KONCEPT | Porta INSPIRE | Porta BALANCE | Porta HARMONY | Porta LEVEL | CORDOBA, MADRYT, TOLEDO | Natura GRANDE | Natura KONCEPT | Natura SPACE | Natura CLASSIC | Natura LINE | Natura IMPRESS | Villadora RETRO | Villadora MODERN | ALFA, BETA | |
|--|-----------------------|----------------------|--------------------|---------------------|--------------|--------------|------------------------------|----------------------|----------------|-----------------------|-------------|-------------|------------|------------|-----------|--------------|---------------|---------------|---------------|---------------|-------------|-------------------------|---------------|----------------|--------------|----------------|-------------|----------------|-----------------|------------------|------------|---|
|  наполнение стабилизирующее | ● | ○ | ○ | ○ | ○ | ○ | ● | ○ | ○ | ○ | ○ | ○ | ○ | ○ | ○ | ○ | ○ | ○ | ○ | ○ | ○ | ○ | ○ | ○ | ○ | ○ | ○ | ○ | ○ | ○ | ○ | ○ |
|  стабилизирующий сотовый вкладыш | ○ | ● | ● | ● | ○ | ○ | ○ | ● | ● | ● | ● | ● | ● | ● | ● | ○ | ○ | ○ | ○ | ○ | ○ | ○ | ○ | ○ | ○ | ○ | ○ | ○ | ○ | ○ | ○ | ○ |
|  ДСП с трубчатыми отверстиями | ● | ● | ● | ● | ○ | ● | ■ | ● | ■ | ● | ○ | ● | ● | ● | ● | ○ | ○ | ○ | ○ | ○ | ○ | ○ | ○ | ○ | ○ | ○ | ○ | ○ | ○ | ○ | ○ | ○ |
|  Сплошная ДСП | ● | ○ | ○ | ○ | ○ | ○ | ■ | ○ | ○ | ○ | ○ | ○ | ○ | ○ | ○ | ○ | ○ | ○ | ○ | ○ | ○ | ○ | ○ | ○ | ○ | ○ | ○ | ○ | ○ | ○ | ○ | ○ |
|  сплошная плита упрочнённая склейкой | ○ | ○ | ○ | ○ | ○ | ○ | ○ | ○ | ■ | ■ | ● | ○ | ■ | ○ | ■ | ■ | ○ | ○ | ○ | ○ | ○ | ○ | ○ | ○ | ○ | ○ | ○ | ○ | ○ | ○ | ○ | ○ |
|  панельное | ○ | ○ | ○ | ○ | ● | ○ | ○ | ○ | ○ | ○ | ○ | ○ | ○ | ○ | ○ | ○ | ○ | ○ | ○ | ○ | ○ | ○ | ○ | ○ | ○ | ○ | ○ | ○ | ○ | ○ | ○ | ○ |
|  древесина клееная слоистая | ○ | ○ | ○ | ○ | ○ | ○ | ○ | ○ | ○ | ○ | ○ | ○ | ○ | ○ | ○ | ○ | ○ | ○ | ○ | ○ | ○ | ○ | ○ | ○ | ○ | ○ | ○ | ○ | ○ | ○ | ○ | ○ |
|  панельное многослойное | ○ | ○ | ○ | ○ | ○ | ○ | ○ | ○ | ○ | ○ | ○ | ○ | ○ | ○ | ○ | ○ | ○ | ○ | ○ | ○ | ○ | ○ | ○ | ○ | ○ | ○ | ○ | ○ | ○ | ○ | ○ | ○ |
|  без четверти | ● | ● | ● | ● | ● | ○ | ■ | ● | ● | ● | ● | ● | ● | ● | ● | ● | ● | ● | ● | ● | ● | ● | ● | ● | ● | ● | ● | ○ | ● | — | — | |
|  с четвертью | ● | ● | ● | ● | ● | ● | ● | ● | ● | ● | ● | ● | ● | ● | ● | ● | ● | ● | ● | ● | ● | ● | ● | ● | ● | ● | ● | ● | ○ | — | — | |

ЛЕГЕНДА: ● доступно ○ недоступно ■ условие (информация на странице данной коллекции)





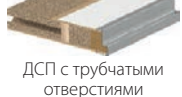









Характер конструкции

внутренние входные, наружные и технические двери

| | AGAT, OPAL | Steel SAFE | KWARC | GRANIT RC 3 | GRANIT КЛАСС С | EXTREME RC 3 | Eco POLAR | Eco POLAR PASSIVE | Steel SAFE, ENERGY PROTECT | Steel ARCTIC PASSIVE |
|---|------------|------------|-------|-------------|----------------|--------------|-----------|-------------------|----------------------------|----------------------|
|  ДСП + стальной алюминиевый лист | ● | ○ | ○ | ○ | ○ | ○ | ○ | ○ | ○ | ○ |
|  ДСП + стальные прутья + стальные алюминиевые листы | ○ | ○ | ○ | ○ | ● | ○ | ○ | ○ | ○ | ○ |
|  Слоеная ДСП + стальные алюминиевые листы | ○ | ○ | ● | ○ | ○ | ○ | ○ | ○ | ○ | ○ |
|  Звукоизоляционная конструкция + стальные алюминиевые листы | ○ | ○ | ○ | ● | ○ | ● | ○ | ○ | ○ | ○ |
|  термоизоляционные ($U = 0,7 \text{ W/m}^2 \text{ K}$), ($U = 0,8 \text{ W/m}^2 \text{ K}$) | ○ | ○ | ○ | ○ | ○ | ○ | ● | ● | ○ | ○ |
|  Экспандированный полистирен с большой примесью графита | ○ | ● | ○ | ○ | ○ | ○ | ○ | ○ | ● | ○ |
|  Экспандированный полистирен с большой примесью графита | ○ | ○ | ○ | ○ | ○ | ○ | ○ | ○ | ○ | ● |

| | Rw 27 дБ | Rw 32 дБ | Porta SILENCE Rw 37 дБ | Rw 42 дБ | EI 30 | EI 60 | ENDURO | AQUA | Metal SOLID | Metal BASIC | Metal BASIC PLUS | Металлические EI 30 | Металлические EI 60 |
|--|----------|----------|------------------------|----------|-------|-------|--------|------|-------------|-------------|------------------|---------------------|---------------------|
|  ДСП с трубчатыми отверстиями | ● | ○ | ○ | ○ | ○ | ○ | ○ | ○ | ○ | ○ | ○ | ○ | ○ |
|  ДСП с трубчатыми отверстиями | ○ | ● | ○ | ○ | ● | ○ | ○ | ○ | ○ | ○ | ○ | ○ | ○ |
|  ДСП с трубчатыми отверстиями* | ○ | ○ | ● | ○ | ○ | ○ | ○ | ○ | ○ | ○ | ○ | ○ | ○ |
|  древесина клееная слоистая | ○ | ○ | ○ | ● | ○ | ○ | ○ | ○ | ○ | ○ | ○ | ○ | ○ |
|  огнеупорная плита | ○ | ○ | ○ | ○ | ○ | ● | ○ | ○ | ○ | ○ | ○ | ○ | ○ |
|  ДСП с трубчатыми отверстиями | ○ | ○ | ○ | ○ | ○ | ○ | ● | ○ | ○ | ○ | ○ | ○ | ○ |
|  полиуретановая твердая пена | ○ | ○ | ○ | ○ | ○ | ○ | ○ | ● | ○ | ○ | ○ | ○ | ○ |
|  пенопласт ($U = 0,88 \text{ W/m}^2 \text{ K}$) | ○ | ○ | ○ | ○ | ○ | ○ | ○ | ○ | ○ | ● | ● | ○ | ○ |
|  минеральная вата ($U = 0,91 \text{ W/m}^2 \text{ K}$) | ○ | ○ | ○ | ○ | ○ | ○ | ○ | ○ | ○ | ● | ○ | ○ | ● |
|  стабилизирующее наполнение | ○ | ○ | ○ | ○ | ○ | ○ | ○ | ○ | ○ | ○ | ○ | ○ | ○ |

Список технических параметров

| Классы механических свойств | | | | Противовзломность | | | Огнеупорность Дымопроницаемость | | | Звукоизоляция | | | |
|---|---|---|---|---|---|---|---|--|---|---|---|---|---|
|  |  |  |  |  |  |  |  |  |  |  |  |  |  |
| класс 1 | класс 2 | класс 3 | класс 4 | класс 2 | класс 3 | класс C | EI 30 | EI 60 | Sa, Sm | Rw 27дБ D ₁ 25 | Rw 32дБ D ₁ 30 | Rw 37дБ D ₁ 35 | Rw 42дБ D ₁ 40 |

МЕЖКОМНАТНЫЕ ДВЕРИ

| | | | | | | | | | | | | | | |
|---|---|---|---|---|---|---|---|---|---|---|---|---|---|---|
| Щитовые | ● | ○ | ● | ○ | ○ | ○ | ○ | ○ | ○ | ○ | ○ | ○ | ○ | ○ |
| Рамочно-филенчатые | ● | ○ | ○ | ○ | ○ | ○ | ○ | ○ | ○ | ○ | ○ | ○ | ○ | ○ |
| Металлические Лакированные, Металлические из нержавеющей стали | ● | ● | ● | ○ | ○ | ○ | ○ | ○ | ○ | ○ | ○ | ○ | ○ | ○ |







ВНУТРЕННИЕ ВХОДНЫЕ ДВЕРИ

| | | | | | | | | | | | | | | |
|----------------|---|---|---|---|---|---|---|----------|---|---|---|---|---|---|
| GRANIT КЛАСС C | ○ | ○ | ○ | ● | ○ | ● | ● | ● тип II | ○ | ● | ○ | ● | ○ | ○ |
| GRANIT RC 3 | ○ | ○ | ○ | ● | ○ | ● | ○ | ● тип II | ○ | ● | ○ | ● | ○ | ○ |
| EXTREME RC 3 | ○ | ○ | ○ | ● | ○ | ● | ○ | ● тип II | ○ | ● | ○ | ○ | ● | ○ |
| AGAT | ○ | ○ | ● | ○ | ○ | ○ | ○ | ○ | ○ | ○ | ○ | ○ | ● | ○ |
| OPAL | ○ | ○ | ● | ○ | ● | ○ | ○ | ○ | ○ | ○ | ○ | ○ | ● | ○ |
| KWARC | ○ | ○ | ● | ○ | ● | ○ | ○ | ● | ○ | ● | ○ | ○ | ● | ○ |
| Steel SAFE | ○ | ● | ○ | ○ | ● | ● | ○ | ○ | ○ | ○ | ○ | ○ | ● | ○ |

ТЕХНИЧЕСКИЕ ДВЕРИ

| | | | | | | | | | | | | | | |
|---------------------------------------|---|---|---|---|---|---|---|---|---|---|---|---|---|---|
| EI 30 | ○ | ○ | ● | ○ | ○ | ○ | ○ | ● | ○ | ● | ○ | ○ | ● | ○ |
| EI 30 металлические | ○ | ● | ○ | ○ | ○ | ○ | ○ | ● | ○ | ○ | ○ | ○ | ○ | ○ |
| EI 60 | ○ | ○ | ● | ○ | ○ | ○ | ○ | ○ | ● | ● | ○ | ○ | ● | ○ |
| EI 60 металлические (Тип Standard) | ○ | ○ | ● | ○ | ○ | ○ | ○ | ○ | ○ | ● | ○ | ○ | ○ | ○ |
| EI 60 металлические (Тип I) | ○ | ○ | ● | ○ | ○ | ○ | ○ | ○ | ○ | ● | ● | ○ | ○ | ● |
| 27 дБ | ○ | ○ | ● | ○ | ○ | ○ | ○ | ○ | ○ | ○ | ○ | ○ | ○ | ○ |
| 32 дБ | ○ | ○ | ● | ○ | ○ | ○ | ○ | ○ | ○ | ○ | ○ | ○ | ○ | ○ |
| Porta SILENCE 37 | ○ | ○ | ○ | ● | ○ | ○ | ○ | ● | ○ | ● | ○ | ○ | ○ | ● |
| 42 дБ | ○ | ○ | ● | ○ | ○ | ○ | ○ | ○ | ○ | ○ | ○ | ○ | ○ | ○ |
| AQUA | ● | ○ | ○ | ○ | ○ | ○ | ○ | ○ | ○ | ○ | ○ | ○ | ○ | ○ |
| ENDURO | ○ | ○ | ● | ○ | ○ | ○ | ○ | ○ | ○ | ○ | ○ | ○ | ○ | ○ |



Список технических параметров

| ПРИМЕРЫ ПРИМЕНЕНИЯ | ПАРАМЕТРЫ | ДВЕРИ, РЕКОМЕНДОВАННЫЕ PORTA |
|---|---|--|
| Входные двери в квартиры |  | OPAL, GRANIT RC 3 тип I и II, GRANIT класс C, EXTREME RC 3 тип I и II |
| Входные двери в квартиры |  | AGAT, OPAL, KWARC, GRANIT RC 3 тип I и II |
| Входные двери в квартиры в зданиях высотой более 25 м (от 9 этажа) |  | KWARC, GRANIT класс C, GRANIT RC 3 тип II |
| Двери между противопожарными зонами (без противопожарного тамбур-шлюза) |  | Porta SILENCE 37дБ + EI 30, EI 30, EI 60 |
| Двери в котельню |  | EI 60 |
| Двери в гараж (не относится к односемейным домам) |  | Porta SILENCE 37дБ + EI 30, EI 30, EI 60 |

■ ГОСТИНИЦЫ, ДОМА ОТДЫХА, ПАНСИОНАТЫ, И Т.Д.

| ПРИМЕРЫ ПРИМЕНЕНИЯ | ПАРАМЕТРЫ | ДВЕРИ, РЕКОМЕНДОВАННЫЕ PORTA |
|---|---|---|
| Двери в комнаты в низких зданиях (до 4 этажа) | согласно проекту | 27 дБ, 32 дБ, Porta SILENCE 37 дБ, 42 дБ, EI 30, EI 60 |
| Двери в комнаты в высоких зданиях (от 4 этажа) |  | Porta SILENCE 37 дБ + EI 30, EI 30, EI 60, 42 дБ |
| Двери между противопожарными зонами (без противопожарного тамбур-шлюза) |  | Porta SILENCE 37 дБ + EI 30, EI 30, EI 60 |

■ ЖИЛЫЕ ЗДАНИЯ

| ПРИМЕРЫ ПРИМЕНЕНИЯ | ПАРАМЕТРЫ | ДВЕРИ, РЕКОМЕНДОВАННЫЕ PORTA |
|--|---|------------------------------|
| Рабочие комнаты | согласно проекту | 27 дБ, 32 дБ |
| Рабочие комнаты, требующие усиленной концентрации | согласно проекту | 27 дБ, 32 дБ, 37 дБ |
| Кабинеты директоров | согласно проекту | 37 дБ, 42 дБ |
| Кабинеты врачей |  | 37 дБ, 42 дБ |
| Двери между противопожарными зонами (здания без тамбур-шлюзов) |  | EI 60 |

ВНИМАНИЕ! Данные, указанные в таблице, соответствуют общим противопожарным требованиям, касающимся зданий. Указанные параметры необходимо подобрать индивидуально к каждому объекту. На основании Распоряжения Министра Инфраструктуры от 12 апреля 2002 г. о технических условиях, какими должны обладать здания и их расположение (Законодательный Вестник № 75/2002, поз. 690).

Стекла

■ ХАРАКТЕР ОСТЕКЛЕНИЯ



Матовое стекло



Стекло „шиншилла“



Стекло MasterCarre



Стекло „рамка“ матовое



Стекло Villadora A



Стекло Villadora B



Прозрачное стекло

НОВИНКА

Классификация покрытий Porta

■ ПРОВЕРЬТЕ КОЛИЧЕСТВО ЗВЕЗДОЧЕК ВОЗЛЕ НАЗВАНИЯ ВЫБРАННОГО ПОКРЫТИЯ

Классификация Porta учитывает шесть групп, к которым принадлежат все виды покрытий, использованные в коллекциях дверей Porta. Группы классифицируют качество отделки, прочность, эстетику – надеемся, что наша классификация поможет сделать оптимальный выбор и принять наилучшее решение. Возле каждого представляемого изделия Вы найдете информацию о классификации используемого покрытия.

| | | |
|--|---|---|
| <p>ECONOMIC ★☆☆☆☆</p> <p>Класс, идеально совмещающий цену и качество.</p> | <p>STANDARD ★★☆☆☆</p> <p>Основной класс Porta обеспечивает возможность долговременной эксплуатации домашними хозяйствами.</p> | <p>STANDARD PLUS ★★★☆☆</p> <p>Расширенный класс STANDARD повышенные параметры истираемости, а также влагостойкости.</p> |
| <p>PREMIUM ★★★★★</p> <p>Класс, идеально совмещающий эстетику и гарантию высокого потребительского качества с предлагаемым предназначением для жилищных зданий и офисов.</p> | <p>PROFESSIONAL ★★★★★</p> <p>Класс, соединяющий неизменную функциональность с элегантностью везде, где двери непосредственно подвергаются воздействию внешних факторов, с предлагаемым предназначением для гостиниц, общественных зданий и офисов.</p> | <p>EXTREME ★★★★★</p> <p>Класс, параметры которого являются защитой при интенсивной эксплуатации дверей, покрытых этим материалом. Предназначен для мест с большой интенсивностью движения – везде, где ежедневно передвигаются тысячи людей.</p> |

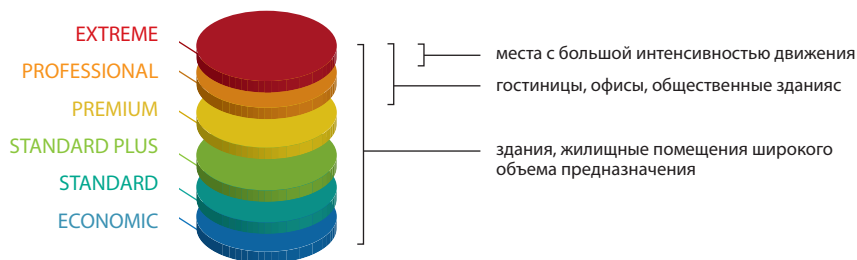

Подробная информация по покрытиям доступна по ссылке:



Специально для Вас, опираясь на европейские стандарты, мы разработали классификацию покрытий – принимая во внимание различные внешние условия, оказывающие влияние на прочность поверхности дверей. В классификацию входят следующие факторы, оказывающие воздействие на двери и их покрытие в повседневной эксплуатации:

СТИРАНИЕ



Это неотъемлемая часть эксплуатации любых дверей. Каждый день двери подвержены многократным открываниям, что связано с передвижением лиц, руки которых часто заняты документами или личными вещами, что делает невозможным правильную эксплуатацию дверей. Поверхность дверного полотна должна быть устойчива к детским играм, а также неоднократно, к играм животных, которые не жалеют дверей, ожидая возвращения домохозяев.

ВЛАЖНОСТЬ



При высокой влажности воздуха покрытие дверей подвержено прямому риску и только устойчивость к воздействию этого фактора гарантирует неизменность формы и однородную поверхность на протяжении всего периода эксплуатации.

ЧИСТЯЩИЕ СРЕДСТВА



Наведение порядка как дома, так и в офисе, требует использования чистящих средств, что обычно остается без значения для прочности поверхности.

ДНЕВНОЙ СВЕТ



Это фактор, оказывающий влияние на изменение тона оттенков в длительный период эксплуатации. Мы проверили для Вас все виды покрытий, а также их способ реакции на дневной свет во время многолетней эксплуатации и с гордостью подчеркиваем, что выбранные нами способы покрытия дверей, приносят очень хорошие результаты в течение всего периода эксплуатации.

Палитра цветов



ECONOMIC



STANDARD



STANDARD PLUS



PREMIUM



PROFESSIONAL



EXTREME

Цвета из палитры RAL



Лак Standard ★★☆☆☆☆

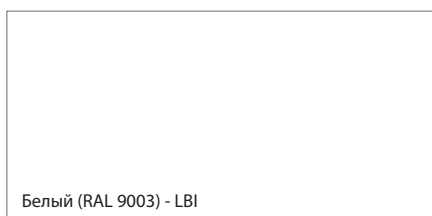

Лак Premium ★★★★★☆

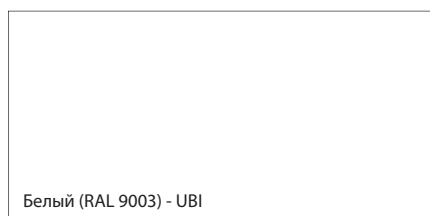

Покрытие Premium ★★★★★☆



Акриловая Краска UV ★★★★★☆

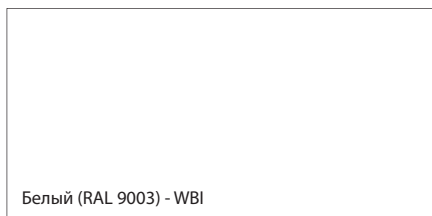

Покрытие Portasynchro 3D ★★★★★☆

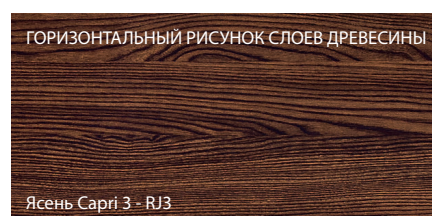
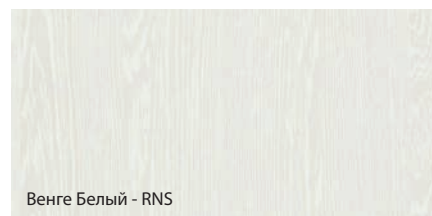
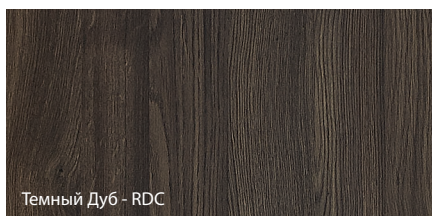
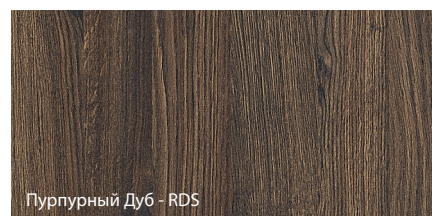

Палитра цветов



ECONOMIC



STANDARD



STANDARD PLUS



PREMIUM



PROFESSIONAL



EXTREME

Покрытие Portadecor ★★★★★



Бук Бавария - DUV



Вишня* - DWI



Белый - DBI

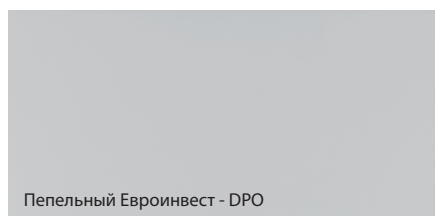

Пепельный Евроинвест - DPO

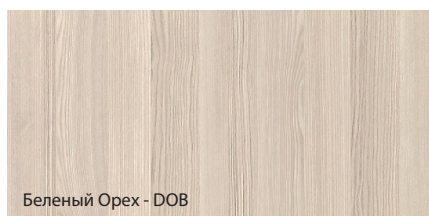

Белый Орех - DOB

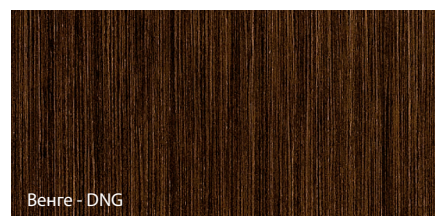

Венге - DNG



Орех Верона 2 - DO2

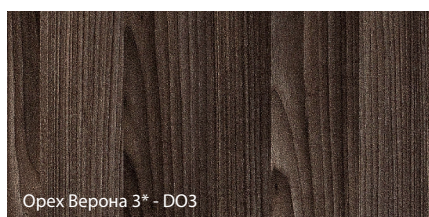

Орех Верона 3* - DO3

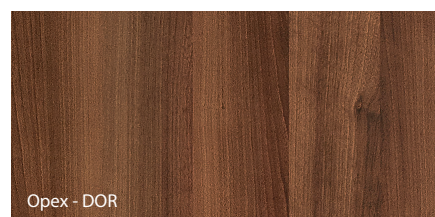

Орех - DOR

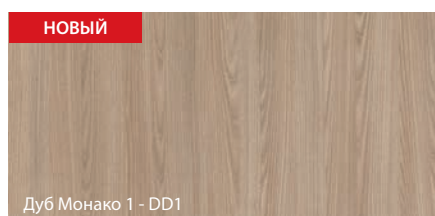

НОВЫЙ

Дуб Монако 1 - DD1

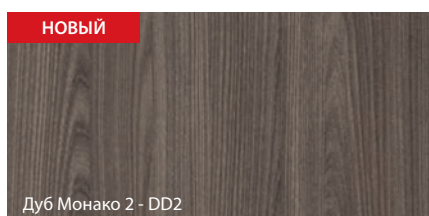

НОВЫЙ

Дуб Монако 2 - DD2

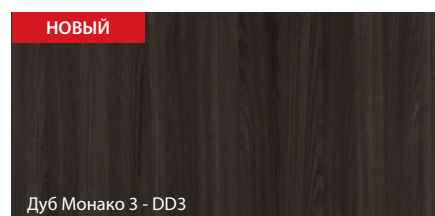

НОВЫЙ

Дуб Монако 3 - DD3

* до исчерпания запасов

Покрытие Portadur ★★★★★



Орех 2 - YO2/VO2

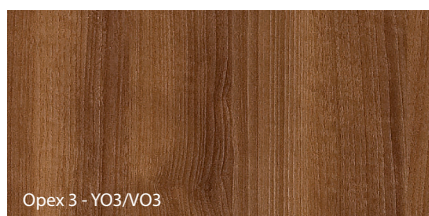

Орех 3 - YO3/VO3



Орех 4 - YO4/VO4

Покрытие ПВХ ★★★★★



Золотой Дуб - FDZ

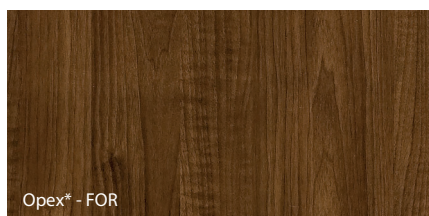

Орех* - FOR



Фундук Темный - FGC

Палитра цветов



ECONOMIC



STANDARD



STANDARD PLUS



PREMIUM



PROFESSIONAL



EXTREME

Покрытие Portaperfect 3D ★★★★★☆

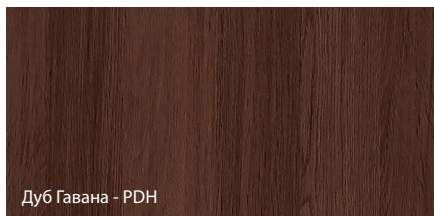

Дуб Гавана - PDH



Дуб Калифорния - PDK



Дуб Малибу - PDM



Скандинавский Дуб - PDN

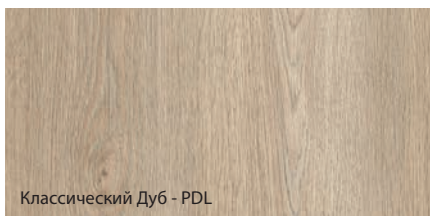

Классический Дуб - PDL

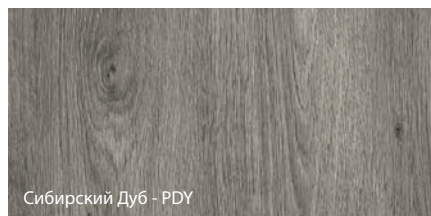

Сибирский Дуб - PDY

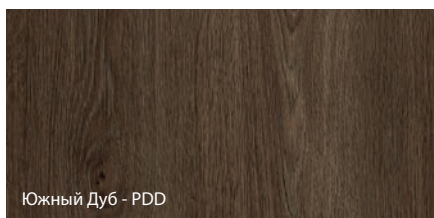

Южный Дуб - PDD

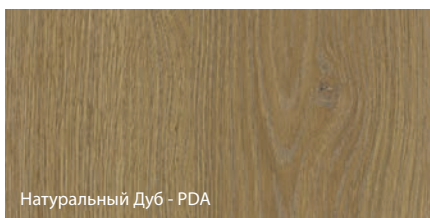

Натуральный Дуб - PDA



НОВЫЙ

Скандинавский Бук - PUA

Плита Gladstone ★★★★★★

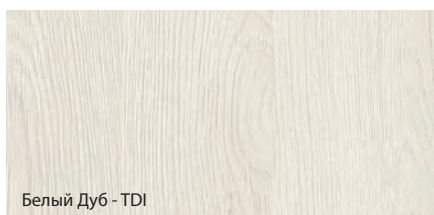

Белый Дуб - TDI



Песочный Дуб - TDP

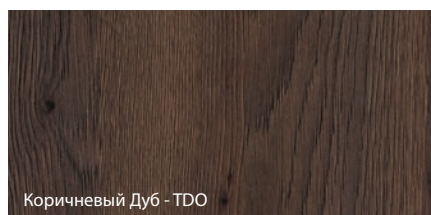

Коричневый Дуб - TDO

Наружный Водный Лак ★★★★★☆

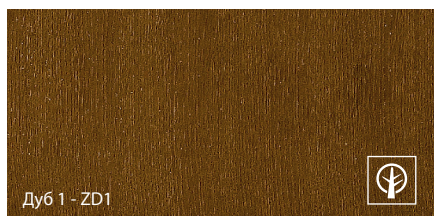

Дуб 1 - ZD1

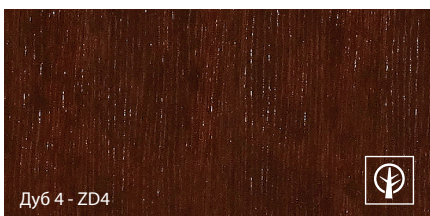

Дуб 4 - ZD4



Дуб 5 (золотой) - ZD5

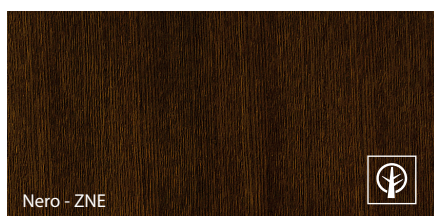

Nero - ZNE

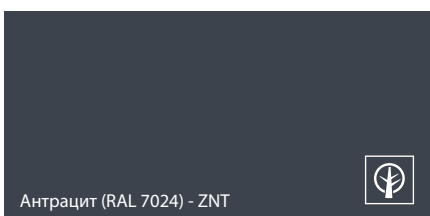

Антрацит (RAL 7024) - ZNT

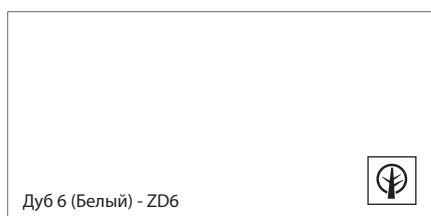

Дуб 6 (Белый) - ZD6



Натуральный шпон

Палитра цветов



ECONOMIC



STANDARD



STANDARD PLUS



PREMIUM









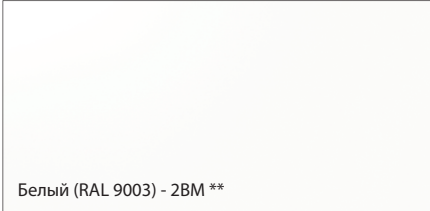
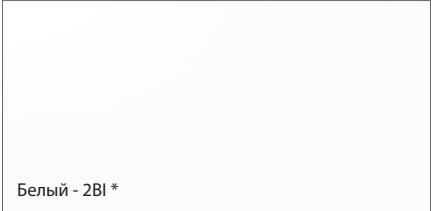
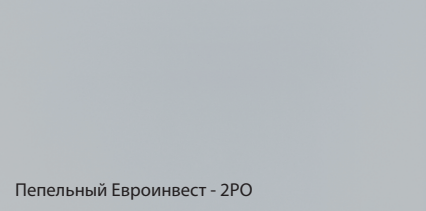

PROFESSIONAL

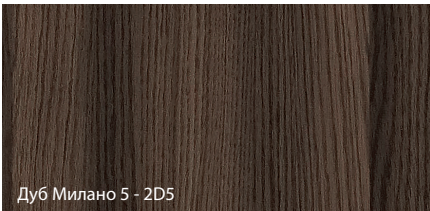

EXTREME

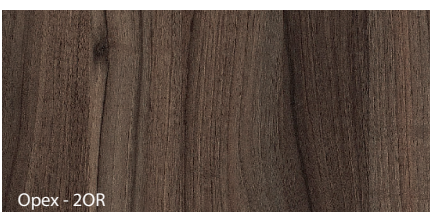
Покрытие CPL 0,2 ★★★★★

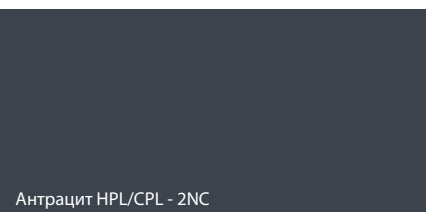
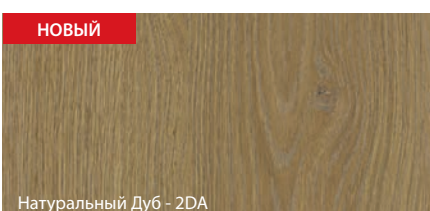
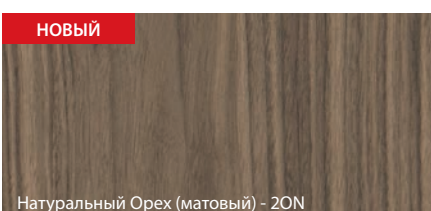
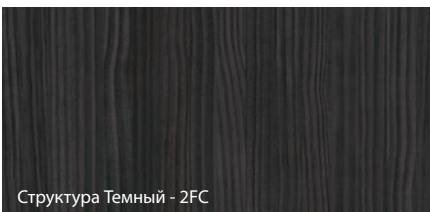
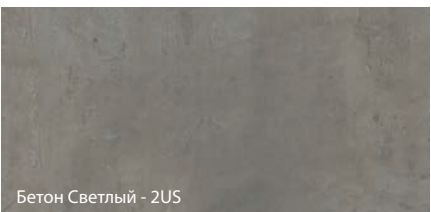
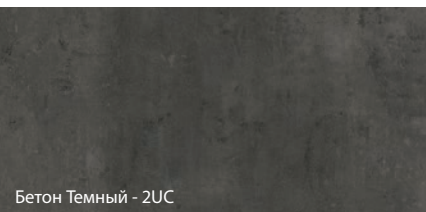
| | | | | |
|-----------|---|---|---|--|
| |  <p>Белый (RAL 9003) - 2BM **</p> |  <p>Белый - 2BI *</p> |  <p>Пепельный Евроинвест - 2PO</p> | |
| ГРУППА I |  <p>Дуб Милано 1 - 2D1</p> |  <p>Дуб Милано 2 - 2D2</p> |  <p>Дуб Милано 4 - 2D4</p> | |
| |  <p>Дуб Милано 5 - 2D5</p> |  <p>Бук Porta * - 2UU</p> |  <p>Беленый Орех - 2OB</p> | |
| |  <p>Орех - 2OR</p> |  <p>Орех Модена 1 - 2O1</p> |  <p>Антрацит HPL/CPL - 2NC</p> | |
| |  <p>НОВЫЙ Натуральный Дуб - 2DA</p> |  <p>НОВЫЙ Натуральный Орех (матовый) - 2ON</p> | | |
| | | | | |
| | | | | |
| ГРУППА II |  <p>Структура Темный - 2FC</p> |  <p>Бетон Светлый - 2US</p> |  <p>Бетон Темный - 2UC</p> | |

* до исчерпания запасов

** Белый (RAL 9003) доступен в предложении с декабря 2018

*** обозначение HPL/CPL принято ввиду специальной порошковой краски Антрацит HPL/CPL

Палитра цветов



ECONOMIC



STANDARD



STANDARD PLUS



PREMIUM



PROFESSIONAL



EXTREME

Покрытие HPL и CPL 0,7 ★★★★★★

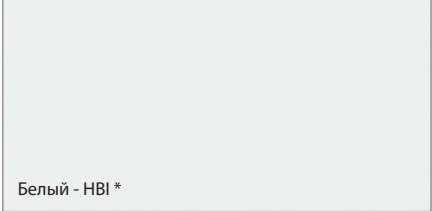
| | | | | |
|----------|--|--|--|--|
| ГРУППА I | <div style="background-color: #f00; color: white; padding: 2px;">НОВЫЙ</div>  <p>Белый (RAL 9003) - HBM **</p> |  <p>Белый - HBI *</p> |  <p>Пепельный Евроинвест - HPO</p> | |
| |  <p>Дуб Милано 1 - 7D1</p> |  <p>Дуб Милано 2 - 7D2</p> |  <p>Дуб Милано 4 - 7D4</p> | |
| |  <p>Дуб Милано 5 - 7D5</p> |  <p>Бук Porta * - 7UU</p> |  <p>Беленый Орех - HOB</p> | |
| |  <p>Орех - 7OR</p> |  <p>Орех Модена 1 - HO1</p> |  <p>Антрацит HPL/CPL - HNC ***</p> | |
| | <div style="background-color: #f00; color: white; padding: 2px;">НОВЫЙ</div>  <p>Натуральный Дуб - 7DA</p> | <div style="background-color: #f00; color: white; padding: 2px;">НОВЫЙ</div>  <p>Натуральный Орех (матовый) - 7ON</p> |  <p>Синий - HNI ***</p> | |
| | ГРУППА II |  <p>Бетон Светлый - 7US</p> |  <p>Структура Темный - 7FC</p> |  <p>Бетон Темный - 7UC</p> |

K Антрацит CPL доступен через Porta KONTRAKT

Характеристика покрытий HPL и CPL на www.porta.com.pl/dm/charakterystykaHPLCPL.pdf

* до исчерпания запасов

** Белый (RAL 9003) доступен в предложении с декабря 2018

*** обозначение HPL/CPL принято ввиду специальной порошковой краски Антрацит HPL/CPL

**** Синий (RAL 5005) - доступен только в коллекции AQUA



Палитра цветов



ECONOMIC



STANDARD



STANDARD PLUS



PREMIUM



PROFESSIONAL



EXTREME

Натуральный шпон Select ★★★★★

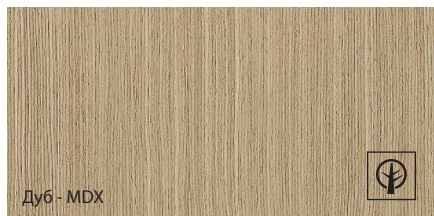

Дуб - MDX

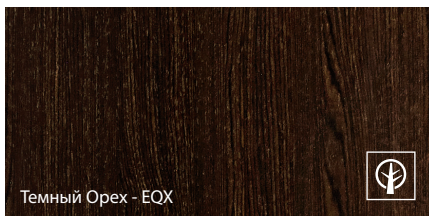

Темный Орех - EQX



Натуральный шпон Дуб

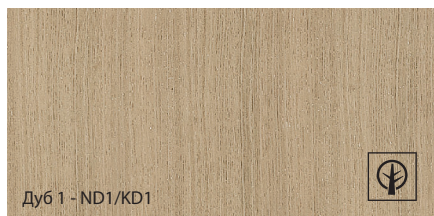

Дуб 1 - ND1/KD1



Натуральный шпон Ясень



Ясень - KJ1



Натуральный шпон Орех

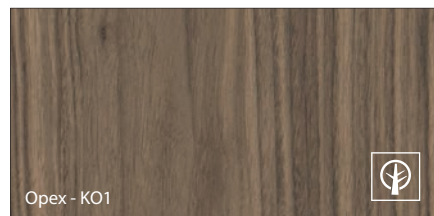

Орех - KO1



Натуральный шпон Дуб Satin ★★★★★

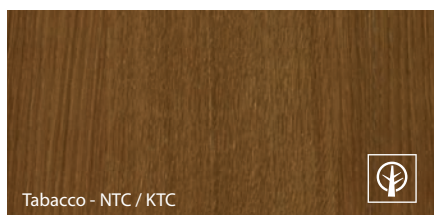

Tabacco - NTC / KTC

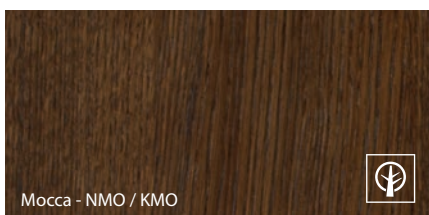

Мосса - NMO / KMO

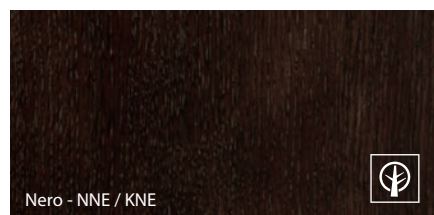

Nero - NNE / KNE



Светлый Дуб - NDJ/KDJ

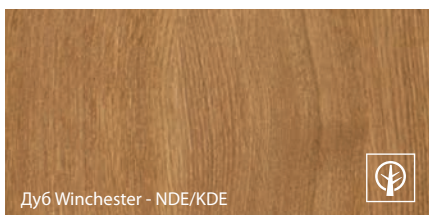

Дуб Winchester - NDE/KDE

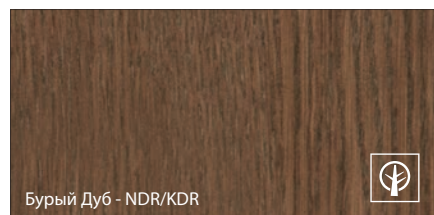

Бурый Дуб - NDR/KDR

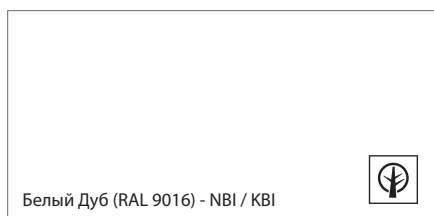

Белый Дуб (RAL 9016) - NBI / KBI



Символика цветов:

N – Покрытие в версии „полоски”

K – Покрытие в версии „цветок”

Узор покрытия получается путем правильного отбора древесины и соответствующей обработки листов покрытия, а также техники их укладки.

Полоски - Покрытие с единым рисунком слоев древесины.

Цветок (fl ader) - Покрытие с натуральным, четким и ярко выраженным рисунком слоев древесины.

В связи со спецификой натурального шпона возможны различия в зерне и окраске. Эти различия не могут быть основанием для признания рекламации.



Натуральный шпон

Натуральный шпон Select - это специально подготовленное и тщательно подобранное натуральное покрытие, отличающееся высокой повторяемостью рисунка текстуры и цвета окраски. Изделия, изготовленные в этом типе покрытия, соответствуют высоким стандартам качества.

Натуральный шпон Дуб, Ясень, Орех и Натуральный шпон Дуб Satin - это покрытия, характеризующиеся разнообразностью цветов, рисунка текстуры, выступающих завитков волокон и т.д. Их характер обусловлен природной средой роста деревьев, климатическими условиями и условиями обитания, происходящими в одних и тех же биологических видах. Эти морфологические свойства древесины, характерные для натурального материала, выделяют его среди искусственных материалов и никоим образом не являются дефектом продукта.





Палитра цветов



ECONOMIC



STANDARD



STANDARD PLUS



PREMIUM



PROFESSIONAL



EXTREME

Стальной лист, обшитый ПВХ ★★★★★☆



Золотой Дуб - GDZ

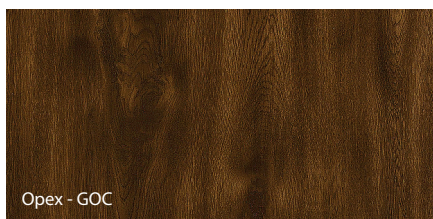

Орех - GOC

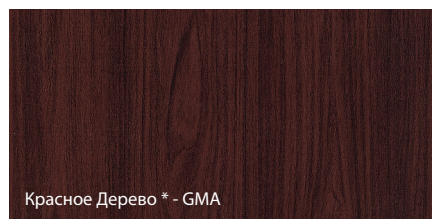

Красное Дерево * - GMA

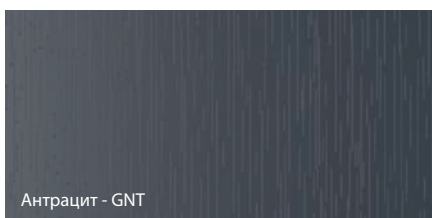

Антрацит - GNT



Дуб Winchester - GDE

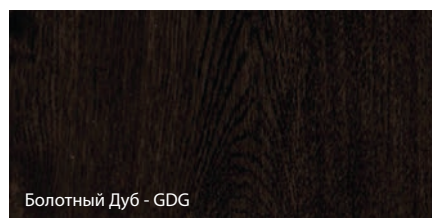

Болотный Дуб - GDG

* до исчерпания запасов

Стальной лист в покрытии ★★★★★☆

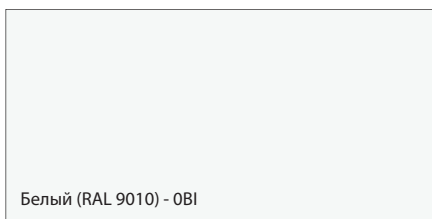

Белый (RAL 9010) - OBI

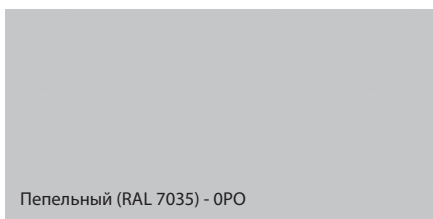

Пепельный (RAL 7035) - OPO

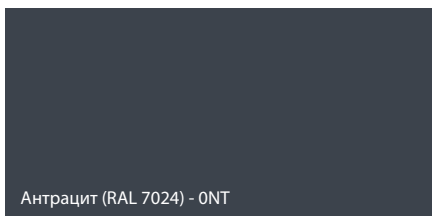

Антрацит (RAL 7024) - ONT

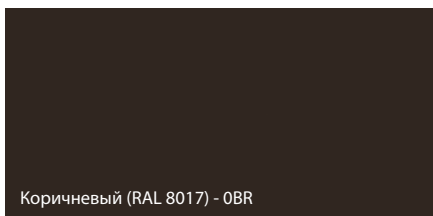

Коричневый (RAL 8017) - OBR

Исходя из характера применяемого материала, цвет продуктов приближен к цветам с палитры RAL.



Оцинкованный Стальной Лист

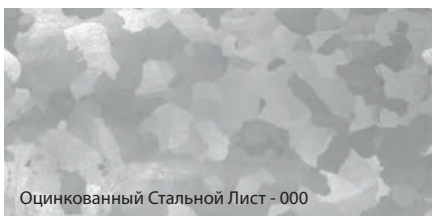

Оцинкованный Стальной Лист - 000



Кислостойчивая Сталь



Кислостойчивая Сталь - 000

Палитра цветов



ECONOMIC



STANDARD



STANDARD PLUS



PREMIUM



PROFESSIONAL



EXTREME

Полиэфирная Краска ★★★★★☆

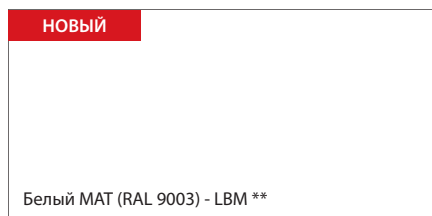

Белый MAT (RAL 9003) - LBM **



Пепельный MAT (RAL 7047) - LPM

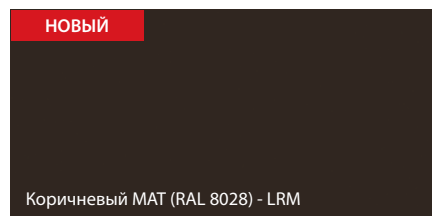

Коричневый MAT (RAL 8028) - LRM

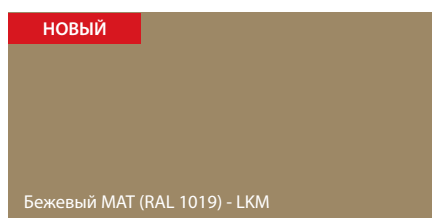

Бежевый MAT (RAL 1019) - LKM



Черный MAT (RAL 9017) - LCM

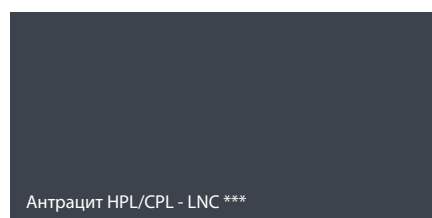

Антрацит HPL/CPL - LNC ***

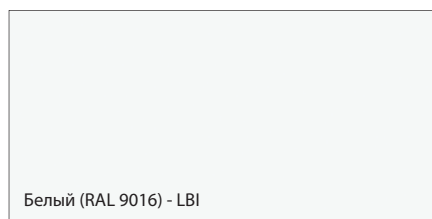

Белый (RAL 9016) - LBI

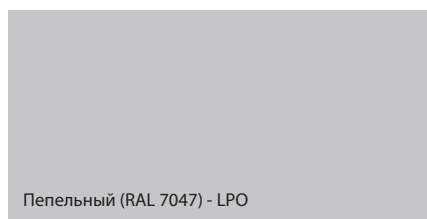

Пепельный (RAL 7047) - LPO



Коричневый (RAL 8028) - LBR

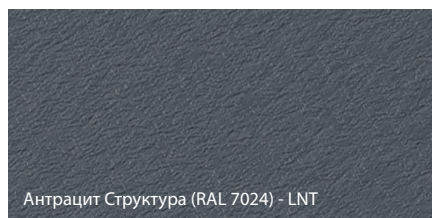

Антрацит Структура (RAL 7024) - LNT

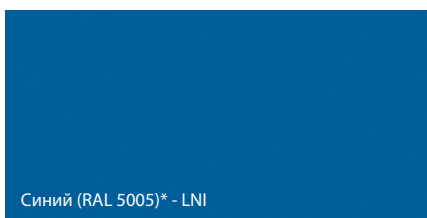

Синий (RAL 5005)* - LNI

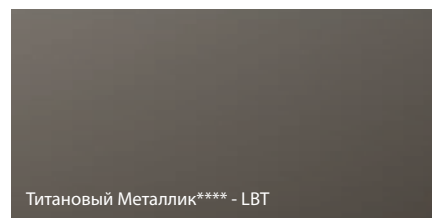

Титановый Металлик**** - LBT

* до исчерпания запасов

** Белый (RAL 9003) доступен в предложении с декабря 2018

*** обозначение HPL/CPL принято ввиду специальной порошковой краски Антрацит HPL/CPL

**** Синий (RAL 5005) - доступен только в коллекции AQUA

***** Титановый Металлик - доступен только в коллекциях дверей Porta STEEL SAFE, ENERGY PROTECT, ARCTIC PASSIVE

Грунтовка ★★★★★☆

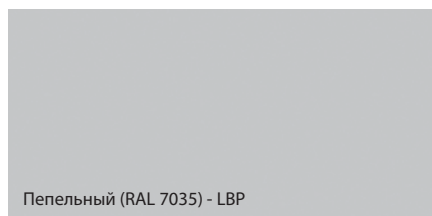

Пепельный (RAL 7035) - LBP

Наши референции

> WWW.PORTADOORS.RU/REALIZACJE

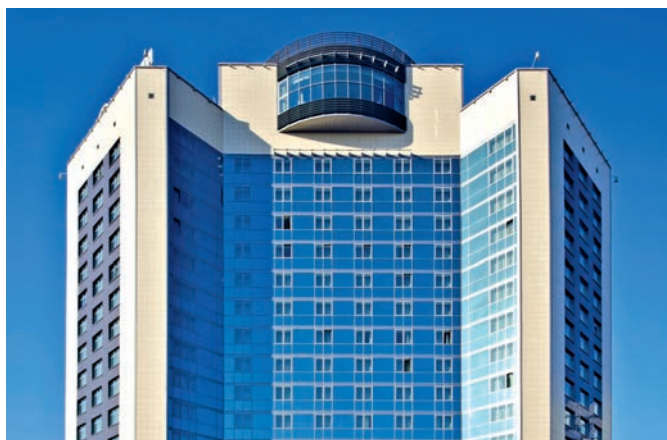

Беларусь, Минск, гостиница „Виктория”



Беларусь, Минск, торговый центр „Замок”



Беларусь, Минск, гостиница „Славянская”





Польша, Люблин, Свидник, Аэропорт



Польша, Гданьск, Шекспировский Театр



Польша, Краков, Арена

Наши референции

> WWW.PORTADOORS.RU/REALIZACJE



Россия, Санкт-Петербург, Шоппинг Центр „Galeria“



Россия, Санкт-Петербург, Шоппинг Центр „Galeria“



Беларусь, Минск, Банк БелВЕБ



Мальта, Seashells Resort at Suncrest



Вьетнам, „Tropical Ocean Resort“ Hotel

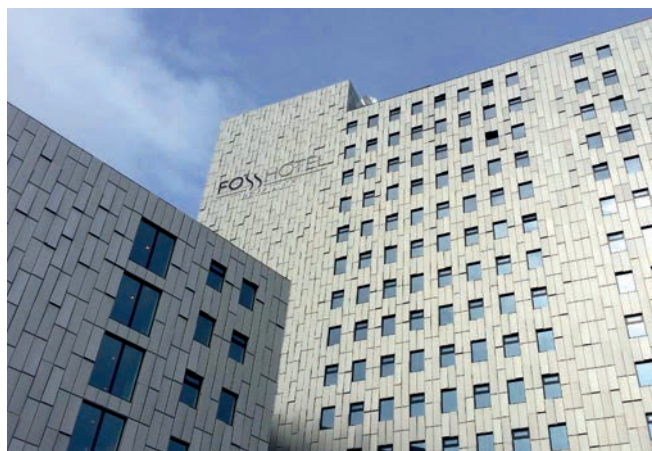

Исландия, Рейкьявик, Foss Hotel

5*
ЛЕТ
ГАРАНТИИ

5 ЛЕТ*

ГАРАНТИИ НА ВСЕ ПРОДУКТЫ

3 ГОДА

НА ПОЛОТНА И КОРОБКИ

+ ДОПОЛНИТЕЛЬНО

2 ГОДА

С ИСПОЛЬЗОВАНИЕМ МОНТАЖА
АВТОРИЗИРОВАННЫХ ГРУПП



**ПОДРОБНЫЕ ПРАВИЛА
ПРОГРАММЫ ДОСТУПНЫ НА:**

<https://www.porta.com.pl/dm/regulamin5lat.pdf>

ЕСЛИ ВЫ ИЩЕТЕ:

- ДВЕРИ ВЫСОКОГО КАЧЕСТВА
- НОВАТОРСКИЙ ДИЗАЙН
- ИЗДЕЛИЯ, ОБЛАДАЮЩИЕ СЕРТИФИКАТАМИ И ТЕХНИЧЕСКИМИ СВИДЕТЕЛЬСТВАМИ
- ПРОВЕРЕННЫЕ ИНВЕСТИЦИОННЫЕ РЕШЕНИЯ
- РАЗВИТУЮ СЕТЬ ДИСТРИБЬЮЦИИ В ПОЛЬШЕ И В ЕВРОПЕ
- ПРОФЕССИОНАЛЬНЫЙ ПОСЛЕПРОДАЖНЫЙ СЕРВИС

**ВСЕ ЭТО ВЫ НАЙДЕТЕ
В ПРЕДЛОЖЕНИИ PORTA ДВЕРИ**

* НАРУЖНЫЕ ДВЕРЕВЯННЫЕ ДВЕРИ
гарантия 3 года (с монтажом АМГ)

ООО PORTA KMI POLAND, КОМАНДИТНОЕ ТОВАРИЩЕСТВО

Szkolna 54, 84-239 Bolszewo, Poland
тел: +48 / 58 677 81 00, факс: +48 / 58 677 81 99
e-mail: info@porta.com.pl

S.C. PORTA KMI România S.R.L.

Zona Industrială Arad Nord – Vest, Strada III, Nr. 11, 310491 Arad
phone: + 40 / 257 227 400, fax: + 40 / 257 227 401
www.portadoors.ro, e-mail: info_doors@porta.com.pl
CUI: RO15624380, J02/910/2003, Capital social: 49.949.090 RON



- Фабрики PORTA
- Дилерская сеть PORTA

