

KATALOG 2023



PORTA Art Deco, KILKA Azura

**Potřebuješ dveře
v neobvyklé barvě?
Vyrobíme je pro tebe!**

**Barva roku
2023**

VIVA MAGENTA



Obsah

Speciálně pro vás, abyste si dveře rychle našli, jsme rozdělili kolekce podle jejich ceny:

●●● **PREMIUM**, ●● **STANDARD**, ● **BUDGET**, zkontrolujte počet teček vedle kolekce níže.

01 INTERIÉROVÉ DVEŘE-LAKOVANÉ

●●●	PORTA VECTOR Premium	12	TOP
	PORTA ART DECO – NOVINKA	14	
●●●	PORTA OSLO – NOVINKA	16	
	PORTA FOCUS Premium, PORTA DUO	18	
	PORTA DESIRE	20	TOP
●●	PORTA GRANDE	22	
●	PORTA ROYAL, LONDÝN, VÍDEŇ	24	
	MINIMAX – NOVÉ MODELÝ	26	

02 SKRYTÉ DVEŘE

●●●	PORTA HIDE	28	TOP
-----	------------------	----	-----

03 DVEŘE VE STYLU LOFT

●●●	PORTA GLASS – NOVINKA	30	
●●●	PORTA LUMIA, NATURA LUMIA – NOVINKA	32	
●●	PORTA VERTE HOME ČERNÁ – NOVINKA	34	
●●●	PORTA LOFT STEEL – NOVINKA	36	

04 INTERIÉROVÉ DVEŘE RÁMOVÉ V SYNTETICKÉM POVRCHU

●●●	PORTA KONCEPT, skupina A	38	TOP
	PORTA KONCEPT, skupina C	40	
●●●	PORTA KONCEPT, skupina H a K	42	
	PORTA BALANCE, PORTA HARMONY	44	
	PORTA INSPIRE	46	
●●	PORTA VERTE PREMIUM, skupina A a D	48	
●●	PORTA VERTE PREMIUM, skupina B a C	50	
	PORTA VERTE PREMIUM, skupina E	52	TOP
	PORTA VERTE HOME, skupina B a D	54	TOP
	PORTA VERTE HOME, skupina C	56	TOP
	PORTA VERTE HOME, skupina E a M – NOVINKA	58	
●	PORTA VERTE HOME, skupina G	60	TOP
	PORTA VERTE HOME, skupina H	62	
	PORTA VERTE HOME, skupina J	64	
	PORTA VERTE HOME, skupina L a N	66	

05 INTERIÉROVÉ DVEŘE DESKOVÉ V SYNTETICKÉM POVRCHU

●●●	PORTA RESIST	68	
	PORTA FOCUS	70	TOP
●●●	PORTA LOFT	72	
	PORTA LEVEL	74	
	PORTA NOVA, skupina 2–5	76	
●●	PORTA LINE	78	
●●	PORTA CPL	80	TOP
	Investiční balíček	82	
●	PORTA DECOR	84	
	PORTA FIT, PORTA STYL	86	

06 DVEŘE INTERIÉROVÉ V DÝHOVANÉM POVRCHU

●●●	Natura CLASSIC	88	
	Natura VECTOR, Natura LINE	90	
	Natura LOFT	92	
	Natura OSLO – NOVINKA	94	
●●●	Natura GRANDE	96	
	Natura SPACE	98	
	Natura KONCEPT	100	
	SEVILLA	102	
	MADRYT, CORDOBA	104	
	Villadora RETRO	106	

07 DVEŘE SKLÁDACÍ A POSUVNÉ

	Skládací dveře ALFA, BETA	108	
	Posuvný systém PORTA, ALU	110	
	Posuvný systém KOMPAKT, BEZOBLOŽKOVÝ	112	
	Posuvný systém BLACK, SLIDE, EFEKT	114	

08 DVEŘE TECHNICKÉ

	Vnitřní vstupní a technické dveře – přehled modelů	118	
	Akustické 27 dB, 32 dB	120	
	INNOVO 37 dB	122	TOP
	SILENCE 37 dB, EI 30	124	
	INNOVO 42 dB	126	
	Akustické 42 dB	128	
	Protipožární EI 30, EI 60	130	TOP
	ENDURO	132	
	PORTA 4 tř. mechanické odolnosti	134	

09 DVEŘE VSTUPNÍ VNITŘNÍ

	AGAT, OPAL	136	
	EXTREME RC 2	138	
	Steel SECURE	140	
	KWARC	142	TOP
	EXTREME RC 3	144	
	EXTREME RC 4	146	
	GRANIT – Bezpečnostní třída C	148	
	Steel SAFE a ENERGY PROTECT	150	

10 DVEŘE TECHNICKÉ OCELOVÉ

	Univerzální dveře k technickým místnostem	152	PRODUKT PORTA STEEL
	Steel BASIC, Steel BASIC PLUS	154	
	Steel SOLID	156	
	Steel EI 30 PLUS, EI 60 PLUS	158	

11 ZÁRUBNĚ

	MINIMAX	162	
	PORTA SYSTEM, PORTA SYSTEM GK / GLASS	164	
	PORTA SYSTEM ELEGANCE, PORTA SYSTEM ELEGANCE 90°	166	
	PORTA SYSTEM reverzní	168	
	LEVEL	170	
	PORTA RENOVA	172	

12 OCELOVÉ ZÁRUBNĚ

	Ocelová PORTA SYSTEM ELEGANCE		PRODUKT PORTA STEEL
	Ocelová PORTA SYSTEM	174	
	Ocelová Regulovaná Bezřalcová		
	Regulovaná, Regulovaná PS „na hranu“	176	
	Ocelová Rohová VELKÁ Bezřalcová		
	Ocelová Rohová MALÁ PLUS, VELKÁ	178	
	PROJEKT BIS, PROJEKT Premium®	180	

13 PŘÍSLUŠENSTVÍ, ROZMĚRY, DOPLŇKOVÉ INFORMACE

	Kolekce AZURA	184	
	Kliky	185	
	Další příslušenství	195	
	Montážní rozměry dveří	199	
	Technické výkresy	210	
	Klasifikace povrchových úprav PORTA	211	
	Vzorky barev	212	
	Doplňkové informace	220	

Vlastnosti našich výrobků

■ VYSVĚTLENÍ SYMBOLŮ POPISUJÍCÍCH VLASTNOSTI NAŠICH VÝROBKŮ

TOP
KOLEKCE

Nejlépe se prodávající
kolekce PORTA

DESIGN, SKLO, ZRCADLO

Můžete si vybrat různé varianty vzhledu a stupeň propustnosti světla.



Vytvořte si vlastní design dveří



Zrcadlo příplatková výbava



Kolekce křidel s přírodní dýhou

KONSTRUKCE

Výběrem typu konstrukce můžete ovlivnit mimo jiné: odolnost, stupeň stability, zvukovou izolaci, termoizolaci Vašich dveří.



RÁMOVÁ konstrukce



Bezpečnostní třída
třída RC 2, třída RC 3, třída C
Odolnost dveří proti neoprávněnému vniknutí



Požární odolnost
EI 30, EI 60
Schopnost zamezit šíření ohně příslušně na 30 a 60 minut



Kouřotěsnost
třída Sa, Sm
Stanovuje nepropustnost dveří na průnik kouře



Akustická izolace
Rw 27dB D,25, Rw 32dB D,30, Rw 37dB D,35,
Rw 42 dB D,35, Rw 42 dB D,40
Hodnota uvádí počet decibelů, které jsou dveře schopny ztlumit



Mechanická třída
třída 1, třída 2, třída 3, třída 4
Odolnost dveří vůči zatížení v závislosti na podmínkách používání



Porta KONTRAKT
Specializace na nestandardní provedení



AQUA STOP
Ochrana spodní hrany před vlhkostí díky technologii TechnoPORTA

ZÁRUBEŇ

Zárubeň je prvek vybavení dveří, jehož správný výběr je stejně důležitý jako u křídla dveří. Při výběru z mnoha různých typů zárubní je třeba věnovat pozornost způsobu spojení roviny zárubně s křídlem.



Bezpodrážkové



Polodrážkové



Reverzní polodrážka



Projekt BIS,
Projekt Premium



Dostupná regulace zárubně



Krycí lišty
Dostupné v rozměrech 60 mm, 80 mm



Modul Retro

KŘÍDLO

Vzhled dveří může mít různá funkční řešení podle potřeb a funkcí místnosti.



Dostupné rozměry jednokřídla:
min.,60", max.,110"



Dostupné rozměry dvoukřídla:
min.,90", max.,220"



Standardní výška křídla,200"



Zvýšené křídlo,220"



Tloušťka křídla je závislá na vybraném provedení povrchu



Posuvné křídlo



Univerzální dveře
pravé – levé

Všimněte si...

■ NAŠE VCHODOVÉ DVEŘE JSOU BEZPEČNOSTNÍ

Třída odolnosti (RC 2) – úroveň odolnosti proti pokusu o vloupání, pomocí jednoduchých nástrojů, např. šroubovák, klín, kleště, kladivo.



Třída odolnosti (RC 3) – úroveň odolnosti proti pokusu o vloupání, pomocí takových nástrojů jako např. páčidlo, nastřelovače, mechanická vrtačka.



Třída odolnosti (RC – Resistance Class) – úroveň odolnosti proti pokusu o vloupání, kterou výrobek zajišťuje.

■ PŘED KOUPI DVEŘÍ SE MUSÍTE BEZPODMÍNEČNĚ ROZHODNOUT, NA KTEROU STRANU SE BUDOU OTEVÍRAT



■ SMĚR OTEVÍRÁNÍ REVERZNÍCH DVEŘÍ - VIZ STR. 29, 168

■ JAK VYPOČÍTAT CENU DVEŘÍ





PORTA ART DECO viz str. 14



NATURA OSLO viz str. 94



PORTA OSLO viz str. 16

Nová výška křídel 220 cm
u vybraných kolekcí:

- PORTA VECTOR
- PORTA ART DECO
- PORTA OSLO
- PORTA DESIRE
- Natura CLASSIC
- Natura LINE
- Natura VECTOR
- Natura OSLO

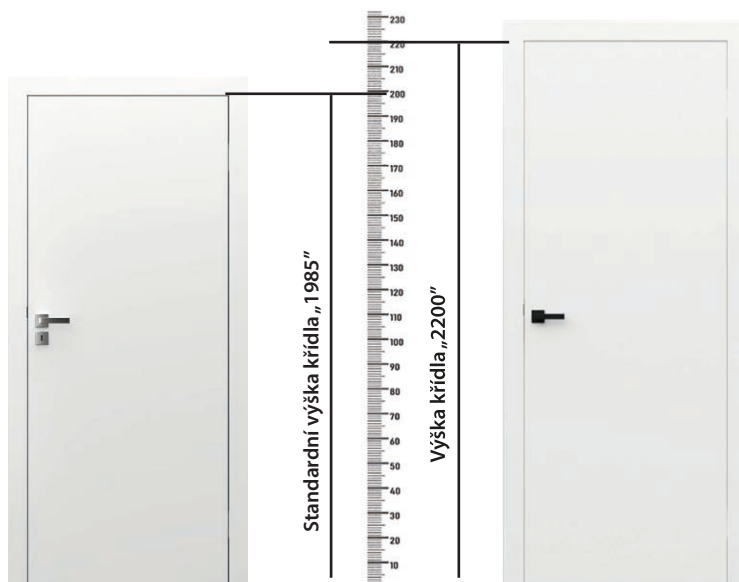



PORTA GLASS viz str. 30



PORTA LUMIA, NATURA LUMIA viz str. 32



PORTA LOFT STEEL viz str. 36



PORTA VERTE HOME skupina M viz str. 58

Nové dekory



Lakovaná Fólie MAT
Šedá Platinová MAT



Lakovaná Fólie MAT
Grafitová MAT



Deska
Dub Casella Přírodní



Deska Halifax
Halifax Tabákový

Chystáš se koupit dveře?

PORTA DOORS je značka, která existuje již více než 30 let a je průkopníkem ve výrobě dveří.

Za tuto dobu jsme prodali asi 19 milionů produktů a získané zkušenosti nám umožnily zdokonalit kvalitu, odolnost a dobrý design. Ikony představují jedinečné vlastnosti našich produktů. Díky nim rychle najdeš ten svůj vysněný produkt pro sebe. Hledej je na stránkách jednotlivých produktů.

VSAĎ NA ODOLNOST



STRUKTURA DŘEVA

Vnímejte strukturu dřeva. Provedení Gladstone / Halifax se vyznačuje vzhledem připomínajícím přírodní surové dřevo.



POVRCH ODOLNÝ PROTI POŠKRÁBÁNÍ

Povrchová úprava křídla zaručuje vysokou odolnost proti nárazům, oděru a poškrábání.



POVRCH ODOLNÝ OTĚRU

Jedinečná kvalita za dostupnou cenu! Povrch těchto dveří je odolný proti oděru, díky silnější vrstvě laku a UV vytvrzování!



DÝHA PŘÍRODNÍ POVRCHOVÁ ÚPRAVA

Dýhovaný povrch křídla je krásný a přírodní. Toto je klasika, která je vždy v trendu.



POVRCH ODOLNÝ PROTI ZAŠPINĚNÍ

hladký povrch odolný vůči nečistotám, bez mikro pórů neumožňuje absorpci nečistoty a nehromadí prach.

DETAIL MÁ SMYSL



ODOLNÁ HRANA

Odolná hrana dveřního křídla z ABS.



BEZPEČNÉ LAMINOVANÉ SKLO

Zvolte dveře s bezpečným laminovaným sklem. Díky bezpečnostním prvkům se nerozpadne a zajistí vaši bezpečnost.

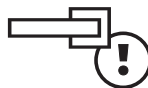

NA DETAILU ZÁLEŽÍ

Možnost objednat si dveře na míru díky mnoha doplňkům a příslušenství dodá vašemu interiéru charakter.



AQUA STOP

AQUA STOP je unikátní povlak, který chrání spodní hranu křídla před vniknutím vody.

PŘÍZPŮSOB SVŮJ INTERIÉR



PŘÍZPŮSOBTE

Vhodným zvolením povrchu vytvořte harmonické a komplexní aranžmá interiéru. Dveře přizpůsobte podlahám a nábytku.



V OBLÍBĚNÝCH BARVÁCH

Zvolte vhodné dveře pro každé aranžmá. PORTA nabízí široký výběr povrchů v mnoha barvách, které si vyberete do každého interiéru.

ROZHODNI SÁM



VÍCE SVĚTLA

Prosklené dveře PORTA se osvědčí v místnostech, které potřebují osvětlení, jako je předsíň nebo kuchyně.



ZVOLTE SI OBLÍBĚNÉ BARVY

Tvořte svůj prostor podle sebe. Dveře si můžete přizpůsobit podle svých představ - natřít, vytapetovat nebo ozdobit štukem.

ZJISTI PROČ
STOJÍ ZA

Lakované dveře PORTA jsou **zárukou nejlepší kvality**

Víme, jak důležitá je odolnost, dobrý design a pozitivní pocity z každodenního používání našich produktů. Zakoupené dveře nás provázejí řadu let, proto jsme si dali záležet v kolekcích lakovaných a UV zářením vytvrzených dveří na všech nejdůležitějších aspektech jejich užití.



DOPORUČENÝ PRO ALERGIKY A DĚTI

Naše dveře neobsahují žádné škodlivé látky. Doporučují se lidem zvláště citlivým na alergenů a dětem.



ODOLNÝ UV LAK

Použití vysoce kvalitního laku UV Premium Plus na povrchu dveří je zárukou barevné stálosti po mnoho let.



RENOMOVANÝ VÝROBCE LAKŮ

Kvalita PORTA znamená také nejlepší dodavatele. Spolupracujeme s renomovanými výrobci barev a laků pro dveře.



XX

xx.



SATÉNOVÁ HLADKOST

Výjimečná saténová hladkost povrchu dveří, vznikla díky aplikaci speciálních vytvrzujících nátěrů.



4x

EXTRÉMNĚ ODOLNÉ

Extrémní odolnost a hladkost povrchu, díky 4 vrstvému laku.

DVEŘE INTERIÉROVÉ

Zveme Tě na úžasnou cestu plnou interiérových inspirací. Nezáleží na tom, zda hledáš dřevěné dveře, které oteplí interiér a zútulní ho nebo takové, které budou jednoduché, moderní a designové!

Naše nabídka je tak bohatá a rozmanitá, že pro sebe určitě najdeš ideální řešení.





PORTA VECTOR Premium

01



ODOLNÝ
UV LAK



DOPORUČENÝ
PRO ALERGIKY A DĚTI



POVRCH ODOLNÝ
PROTI ZASPÍNĚNÍ



EXTRÉMĚ
ODOLNÉ



SATĚNOVÁ
HLADKOST



POVRCH ODOLNÝ
OTĚRU

TOP
KOLEKCE

PORTA VECTOR Premium T, Bílá, klíka ELEGANT



PORTA VECTOR Premium V, Bílá, klíka ELEGANT stříbrná



VECTORT



VECTOR A



VECTOR B



VECTOR C



VECTOR E

NOVINKA



VECTOR J



VECTOR U



VECTOR V



VECTOR W



PROJEKT



VARIANTA 220



60 - 100



120 - 200



40 mm



DEKORY

Lak UV Premium ★★★★★☆



Lak UV Premium Plus ★★★★★☆



Nechte pracovat fantazii! Máte nápad na vlastní model?
Můžete si nechat provést libovolné frézování s Porta KONTRAKT,
podrobnosti ohledně nestandardních objednávek, viz str. 227.



detail frézování



padací práh

VŠIMNĚTE SI

Pokud hledáte prosklené dveře, které se budou hodit k této kolekci,
podívejte se rovněž na kolekci Porta FOCUS Premium str 18

TECHNICKÉ INFORMACE

KONSTRUKCE KŘÍDLA

Výplň tvoří „voština“ nebo dutinková dřevotřísková zesílená vnitřním rámem (ZA PŘÍPLATEK).
Celek je opláštěn HDF deskou.

PŘÍSLUŠENSTVÍ V CENĚ KŘÍDLA

- Tři čepové závěsy standard, bezpolodrážkové - dva závěsy 3D
- Zámek: pro dozický klíč, pro WC sadu nebo přizpůsobený pro cylindrickou vložku
- Kulatá úchytka (k posuvným dveřím)

ZÁRUBNĚ

Doporučené polodrážkové zárubně:

- Porta SYSTEM s Lakovaná fólie Premium nebo Lak UV Premium Plus str. 164
- MINIMAX s Lakovaná fólie Premium nebo Lak UV Premium Plus str. 162

Doporučené bezpolodrážkové zárubně:

- Porta SYSTEM ELEGANCE s Lakovaná fólie Premium nebo Lak UV Premium Plus str. 166
- Porta SYSTEM ELEGANCE 90° s Lakovaná fólie Premium nebo Lak UV Premium Plus str. 166
- LEVEL s Lakovaná fólie Premium nebo Lak UV Premium Plus str. 170

Doporučené bezpolodrážkové zárubně reverzní:

- Porta SYSTEM reverzní s Lakovaná fólie Premium nebo Lak UV Premium Plus str. 168

POZNÁMKY

- Výška „220“: dostupná v modelech A, B, C, E, T, U, V ; výplň dutinková dřevotřísková, tři závěsy 3D ve standardu
- Možnost libovolného sestavení rozměrů křídel v dvoukřídlých dveřích. Pasivní křídlu (boční panel) v rozměrech „30“, „40“, „50“ bez frézování.
- Dvoukřídlé dveře nejsou dostupné s magnetickým zámkem.
- S variantou „zesílení pro samozavírač“, jsou vyžadovány 3 závěsy.

ZA PŘÍPLATEK

- reverzní polodrážka - příplatek ke křídlu
- reverzní pol. - třetí závěs 3D barva: stříbrná (příplatek k ceně zárubně)
- reverzní pol. - třetí závěs 3D barva: bílá, černá (příplatek k ceně zárubně)
- **AKCE** - balíček PRIME (pouze v PN)
- příprava pro zkrácení dveří (max. 60 mm)
- rozměr „100“
- posuvné dveře - podlouhlý boční úchyt
- posuvné dveře - hákový zámek s bočními úchyty
- třetí závěs 3D barva: stříbrná, bílá, černá (příplatek k ceně zárubně)
- třetí závěs 3D barva: zlatá (příplatek k ceně zárubně)
- ventilační otvory nebo výřez
- padací práh
- výplň dutinková dřevotřísková
- výplň plná dřevotřísková
- výška křídla „220“
- zesílení pro samozavírač (vyžadován 3. závěs)
- magnetický zámek: bílý, černý pro bezpolodrážková křídla
- magnetický zámek s čelem z nerezové oceli
- Černý zámek a černé čepové závěsy
- závěsy 3D barva: zlatá (příplatek k ceně zárubně)
- krytky na závěsy standard
- klika

(str. 196)
(str. 185)

PORTA ART DECO

01



PORTA ART DECO 1, Bílá, klika AZURA zlatá

ODOLNÝ
UV LAKDOPORUČENÝ
PRO ALERGIKY A DĚTIPOVRCH ODOLNÝ
PROTI ZAŠPINĚNÍEXTRÉMNĚ
ODOLNÉSATĚNOVÁ
HLADKOSTPOVRCH ODOLNÝ
OTĚRU

PORTA ART DECO, Bílá, klika AZURA zlatá



model 1



model 2



model 3



model 4



DEKORY

Lak UV Premium ★★★★★☆



Lak UV Premium Plus ★★★★★☆



detail frézování
model 1



detail frézování
model 2



detail frézování
model 1



detail frézování
model 2, 3, 4

TECHNICKÉ INFORMACE

KONSTRUKCE KŘÍDLA

Výplň tvoří „voština“ nebo dřevotřískka vyztužená vnitřním vlysem (volitelně za příplatek). Celé je to pokryto HDF deskou.

PŘÍSLUŠENSTVÍ V CENĚ KŘÍDLA

- Polodrážkové dveře: dva nebo tři čepové závěsy standardní nebo PRIME;
- bezpolodrážkové: dva 3D závěsy
- Zámek: běžný klíč, s WC zámekem, přizpůsobený pro patentní vložku
- Kulaté madlo (pro posuvné dveře)

ZÁRUBNĚ

Doporučené polodrážkové zárubně:

- PORTA SYSTEM s Lakovaná fólie Premium nebo Lak UV Premium Plus str. 164
- MINIMAX s Lakovaná fólie Premium nebo Lak UV Premium Plus str. 162

Doporučené bezpolodrážkové zárubně:

- PORTA SYSTEM ELEGANCE s Lakovaná fólie Premium nebo Lak UV Premium Plus str. 166
- PORTA SYSTEM ELEGANCE 90° s Lakovaná fólie Premium nebo Lak UV Premium Plus str. 166
- LEVEL s Lakovaná fólie Premium nebo Lak UV Premium Plus str. 170

Doporučené bezpolodrážkové zárubně reverzní:

- Porta SYSTEM reverzní s Lakovaná fólie Premium nebo Lak UV Premium Plus str. 168

POZNÁMKY

- Výška „220“: výplň - dutinková dřevotřískka; standardně tři závěsy.
- Možnost libovolné kombinace rozměrů křídla u dvoukřídlových dveří. Pasivní dveřní křídlo (přídavné křídlo) ve velikostech „30“, „40“, „50“ bez frézování.
- Dvoukřídlové křídlo není k dispozici s magnetickým zámekem.
- V případě možnosti „zesílení pod samozavírač“ je vyžadován 3. závěs.
- Při šířce „100“ je nutný třetí závěs.

- Polodrážkové dveře vybavené 3 závěsy typu PRIME (dostupné pouze v PN), bezpolodrážkové 2 závěsy 3D – závěsy jsou balené se zárubní.

ZA PŘÍPLATEK

- reverzní polodrážká - příplatek ke křídlu
- reverzní polodrážká - třetí 3D závěs, barva stříbrná (příplatek k ceně zárubně)
- reverzní polodrážká - třetí 3D závěs, barva bílá, černá (příplatek k ceně zárubně)
- **AKCE** - sada PRIME
- příprava ke zkrácení, (max. 60 mm)
- rozměr „100“
- posuvná křídla - podélné madlo
- posuvná křídla - hákový zámek s bočními madly
- třetí 3D závěs - stříbrný, bílý, černý (příplatek k ceně zárubně)
- třetí 3D závěs barva zlatá (příplatek k ceně zárubně)
- ventilační otvory nebo ventilační podřez
- rozevírací těsnění
- výplň dutinkovou dřevotřískkou
- výplň plnou dřevotřískkou
- výška křídla „220“
- zesílení pro samozavírač dveří (vyžaduje 3. závěs)
- černý zámek a černé čepové závěsy
- magnetický zámek: bílý, černý v polodrážk. křídle
- magnetický zámek: s přední stranou z nerezové oceli
- 3D závěsy barva zlatá (příplatek k ceně zárubně)
- krytky závěsů standard
- klika se štítem

(str. 196)
(str. 185)

PORTA OSLO

01



PORTA OSLO 1, Bílá, klika DIVO FIT Q černá



ODOLNÝ
UV LAK



DOPORUČENÝ
PRO ALERGIKY A DĚTI



POVRCH ODOLNÝ
PROTI ZAŠPINĚNÍ



EXTRÉMNĚ
ODOLNÉ



SATĚNOVÁ
HLADKOST



POVRCH ODOLNÝ
OTĚRU



PORTA OSLO 1, Bílá, klika BELLA SLIM černá



model 1



model 2



model 3

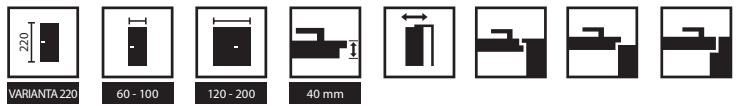

DEKORY

Lak UV Premium ★★★★★☆



Lak UV Premium Plus ★★★★★☆



detailní záběr frézování model 1, 2



detailní záběr frézování model 3



detailní záběr frézování model 1

TECHNICKÉ INFORMACE

KONSTRUKCE KŘÍDLA

- Výplň tvoří „voštinová“ nebo dřevotřísková deska vyztužená vnitřním rámem (možnost za příplatek). Celek je obložen HDF deskou.

PŘÍSLUŠENSTVÍ V CENĚ KŘÍDLA

- Polodrážkové dveře: dva nebo tři čepové závěsy standard nebo PRIME; bezpolodrážkové: dva 3D závěsy
- Zámek: na běžný klíč, s WC zámkem nebo upravený pro patentní vložku
- Kulaté madlo (pro posuvné dveře)

ZÁRUBNĚ

Doporučené polodrážkové zárubně:

- PORTA SYSTEM s Lakovaná fólie Premium nebo Lak UV Premium Plus str. 164
- MINIMAX s Lakovaná fólie Premium nebo Lak UV Premium Plus str. 162

Doporučené bezpolodrážkové zárubně:

- PORTA SYSTEM ELEGANCE s Lakovaná fólie Premium nebo Lak UV Premium Plus str. 166
- PORTA SYSTEM ELEGANCE 90° s Lakovaná fólie Premium nebo Lak UV Premium Plus str. 166
- LEVELs Lakovaná fólie Premium nebo Lak UV Premium Plus str. 170

Doporučené zárubně s reverzní polodrážkou:

- PORTA SYSTEM s Lakovaná fólie Premium nebo Lak UV Premium Plus str. 168

POZNÁMKY

- Výška „220“: výplň - dutinková dřevotřísková deska; standardně tři závěsy.
- Dvoukřídlé dveře nejsou k dispozici s magnetickým zámkem.
- U možnosti „zesílení pro samozavírač dveří“ je vyžadován 3. závěs.
- Polodrážkové dveře vybavené 3 závěsy typu PRIME (dostupné pouze v PN), bezpolodrážkové 2 závěsy 3D – závěsy jsou balené se zárubní.. Závěsy PRIME nebo 3D závěsy - přiložené k zárubni.

PŘÍPLATKY

- reverzní polodrážka - příplatek ke křídlu
- reverzní polodrážka - třetí 3D závěs, stříbrná barva (příplatek k ceně zárubně)
- reverzní polodrážka - třetí 3D závěs, bílá, černá barva (příplatek k ceně zárubně)
- AKCE - balíček PRIME
- příprava na zkrácení (max. 60 mm)
- velikost "100"
- posuvná křídla - podélné madlo
- posuvná křídla - hákový zámek s bočními madly
- třetí 3D závěs ve stříbrné, bílé a černé barvě (příplatek k ceně zárub.)
- třetí 3D závěs ve zlaté barvě (příplatek k ceně zárub.)
- ventilační podřez
- padací práh
- výplň dutinková dřevotřísková
- výplň plná dřevotřísková
- výška křídla "220"
- posílení - pro samozavírač (vyžadován 3. závěs)
- černý zámek a černé čepové závěsy
- magnetický zámek: bílý, černý u bezpolodrážkových dveří
- magnetický zámek s čelem z nerezové oceli
- 3D závěsy ve zlaté barvě (příplatek k ceně zárubně)
- krytky závěsů standard
- klika se štitkem

(str. 196)
(str. 185)

PORTA FOCUS Premium PORTA DUO

01



TOP
KOLEKCE

Porta FOCUS Premium 4.A, Bílá s černým sklem (pouze v PN), klika LILIA černá



ODOLNÝ
UV LAK



DOPORUČENÝ
PRO ALERGIKY A DĚTI



POVRCH ODOLNÝ
PROTI ZASPÍNĚNÍ



BEZPEČNÉ
LAMINOVANÉ SKLO



POVRCH ODOLNÝ
OTĚRU



SATĚNOVÁ
HLADKOST

PORTA FOCUS



Porta FOCUS Premium 4.A, Bílá s černým sklem (pouze v PN), klika ELEGANT černá



model 5.A



model 5.B



model 5.C



model 4.A



model 4.B



model 4.C



PORTA VECTOR
model E
viz str. 12



model 4.D



model 4.E

PORTA DUO



model 4.0



model 4.A
se sklem



model 4.0



model 4.A
se sklem



DEKORY PORTA FOCUS Premium

Lak UV Premium ★★★★★☆



Lak UV Premium Plus ★★★★★☆



DEKORY PORTA DUO

Lak UV Premium Plus ★★★★★☆



DEKORY PANELU

Fólie Portadecor ★★★★★☆



Fólie Portaperfect 3D ★★★★★☆



Přírodní dýha Select ★★★★★☆



Přírodní dýha Dub ★★★★★☆



Přírodní dýha Dub Satin ★★★★★☆



spojení se sklem „na hranu“
křídlo bez polodrážky



spojení se sklem „na hranu“
křídlo s polodrážkou

TECHNICKÉ INFORMACE

KONSTRUKCE KŘÍDLA PORTA FOCUS PREMIUM

Výplň tvoří „voština“ nebo dutinková dřevotříška zesílená vnitřním rámem (ZA PŘÍPLA-TEK). Celek je opláštěn HDF deskou.

KONSTRUKCE KŘÍDLA PORTA DUO

Křídlo se skládá z širokého bíle lakovaného panelu a úzkého panelu, pokrytého přírodní dýhou nebo syntetickou fólií. Výplň je dutinková dřevotříška.

PŘÍSLUŠENSTVÍ V CENĚ KŘÍDLA PORTA FOCUS PREMIUM

- Tři čepové závěsy standard, bezpolodrážkové - dva závěsy 3D
- Zámek: pro dozický klíč, pro WC sadu nebo přizpůsobený pro cylindrickou vložku
- Lepené bezpečnostní sklo tl. 8 mm

PŘÍSLUŠENSTVÍ V CENĚ KŘÍDLA PORTA DUO

- Dva bezpolodrážkové závěsy 3D
- Zámek s čelem stříbrný nebo zlatý lesk: pro WC sadu: pro dozický klíč, pro WC sadu nebo přizpůsobený pro cylindrickou vložku
- Příprava pro zkrácení dveří, model 4.0 maximálně 60
- Matné sklo tvrzené o tl. 8 mm

ZÁRUBNĚ

Doporučené zárubně polodrážkové - PORTA FOCUS PREMIUM:

- PORTA SYSTEM str. 164
- MINIMAX str. 162

Doporučené zárubně bezpolodrážkové - PORTA FOCUS PREMIUM, PORTA DUO

- PORTA SYSTEM ELEGANCE str. 166
- PORTA SYSTEM ELEGANCE 90° str. 166
- LEVEL str. 170

Doporučené zárubně s reverzní polodrážkou - PORTA FOCUS PREMIUM:

- PORTA SYSTEM reverzní str. 168

POZNÁMKY

- Možnost libovolného sestavení rozměru křídel u dvoukřídlých dveří.
U dvoukřídlých bezpolodrážkových dveří je nutné objednávat aktivní a pasivní křídlo.
- Dvoukřídlé dveře nejsou dostupné s magnetickým zámkem.

- Model 4.A. je možno objednat s černám sklem (pouze polská norma)
- V prosklených modelech je dostupný ventilační podřez pouze pro polskou normu, v provedení křídla s reverzní polodrážkou je nedostupný
- Jeden rozměr skla, model 4.A.
- Tři závěsy pro křídlo o rozměru „100“.
- 2 závěsy 3D – závěsy jsou balené se zárubní
- Model 4.B, 4.D je dostupný pouze s dutinkovou dřevotřískou bez dalších příplateků
- Model 4.D, 4.E je nedostupný v dvoukřídlém provedení

PŘÍPLATKY - PORTA FOCUS PREMIUM, PORTA DUO

- černé sklo (pouze v PN) – model 4.A
- rozměr „100“
- třetí závěs 3D barva: stříbrná, bílá, černá (příplatek k ceně zárubně)
- třetí závěs 3D barva: zlatá (příplatek k ceně zárubně)
- ventilační výřez
- magnetický zámek: bílý, černý pro bezpolodrážková křídla
- magnetický zámek s čelem z nerezové oceli
- závěsy 3D barva: zlatá (příplatek k ceně zárubně)
- klika

(str. 185)

PŘÍPLATKY - PORTA FOCUS PREMIUM

- reverzní polodrážka - příplatek ke křídlu
- reverzní pol. - třetí závěs 3D barva: stříbrná (příplatek k ceně zárubně)
- reverzní pol. - třetí závěs 3D barva: bílá, černá (příplatek k ceně zárubně)
- **AKCE** – balíček PRIME (pouze v PN) bez příplatku
- příprava pro zkrácení dveří (max. 60 mm)
- posuvné dveře - podlouhlý boční úchyt
- posuvné dveře - hákový zámek s bočními úchyty
- výplň dutinková dřevotříška
- výplň plná dřevotříška
- černý zámek a černé čepové závěsy

PORTA DESIRE

01



ODOLNÝ
UV LAK



DOPORUČENÝ
PRO ALERGIKY A DĚTI



POVRCH ODOLNÝ
PROTI ZASPÍNĚNÍ



NA DETAILU
ZÁLEŽÍ



POVRCH ODOLNÝ
OTĚRU



TRWAŁY
I GŁADKI
LAKIER

TOP
KOLEKCE

PORTA DESIRE 4, výška „220“, Bílá, klika AZALIA černá



Porta DESIRE 3, Bílá s černou intarzií,
klika ELEGANT černá



model 1



model 2



model 3
černá intarzie



model 4
černá intarzie



model 3
stříbrná intarzie



model 4
stříbrná intarzie



model 3
zlatá intarzie



model 4
zlatá intarzie

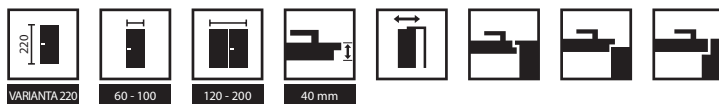

DEKORY

Lak UV Premium Plus ★★★★★☆

Bílá



frézování model 2



černá intarzie, model 3

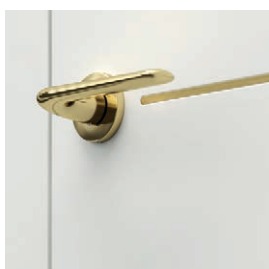

zlatá intarzie, model 3

TECHNICKÉ INFORMACE

KONSTRUKCE KŘÍDLA

Výplň je dutinková dřevotřísková zesílená vnitřním rámem. Rám včetně výplně je oboustranně opláštěný HDF deskou. **Saténový hladký povrch nátěru vznikl díky UV lakování.** Model 3 a 4 je s intarziemi (stříbrné, zlaté nebo černé intarzie).

PŘÍSLUŠENSTVÍ V CENĚ KŘÍDLA

- Tři závěsy čepové, bezpolodrážkové - dva závěsy 3D
- Zámek čelem stříbrný nebo zlatý lesk: pro dozický klíč, pro WC sadu
- Příprava pro zkrácení dveří, maximálně 60 mm

ZÁRUBNĚ

Doporučené polodrážkové zárubně:

- Porta SYSTEM s Lak UV Premium Plus str. 164
- MINIMAX s Lak UV Premium Plus str. 162

Doporučené bezpolodrážkové zárubně:

- Porta SYSTEM ELEGANCE s Lak UV Premium Plus str. 166
- Porta SYSTEM ELEGANCE 90° s Lak UV Premium Plus str. 166
- LEVEL s Lak UV Premium Plus str. 170

Doporučené bezpolodrážkové zárubně reverzní:

- Porta SYSTEM reverzní s Lak UV Premium Plus str. 168

POZNÁMKY

- Možnost libovolného sestavení rozměrů křídel u dvoukřídlých dveří.
- Dvoukřídlé dveře nejsou dostupné s magnetickým zámkem.
- Výška „220“: výplň dutinková dřevotřísková, tři závěsy 3D ve standardu.
- Polodrážkové dveře vybavené 3 závěsy typu PRIME (dostupné pouze v PN), bezpolodrážkové 2 závěsy 3D – závěsy jsou balené se zárubní.
- Při šířce „100“ je nezbytný třetí závěs 3D

ZA PŘÍPLATEK

- reverzní polodrážka - příplatek ke křídlu
- reverzní pol. - třetí závěs 3D barva: stříbrná (příplatek k ceně zárubně)
- reverzní pol. - třetí závěs 3D barva: bílá, černá (příplatek k ceně zárubně)
- ventilační výřez
- rozměr „100“
- posuvné dveře - podlouhlý boční úchyt
- posuvné dveře - hákový zámek s bočními úchyty
- třetí závěs 3D barva: stříbrná, bílá, černá (příplatek k ceně zárubně)
- třetí závěs 3D barva: zlatá (příplatek k ceně zárubně)
- padací práh
- výška křídla „220“
- magnetický zámek: bílý, černý pro bezpolodrážková křídla
- magnetický zámek s čelem z nerezové oceli
- černý zámek a černé čepové závěsy
- závěsy 3D barva: zlatá (příplatek k ceně zárubně)
- změna z dutinkové dřevotřísky na plnou (výška „200“)
- krytky na závěsy standard
- klika

(str. 196)
(str. 185)

PORTA GRANDE

01



Porta GRANDE A.0, Šedá, zárubeň Porta SYSTEM reverzní, podlahové lišty, klika AZALIA černá



ODOLNÝ
UV LAK



DOPORUČENÝ
PRO ALERGIKY A DĚTI



POVRCH ODOLNÝ
PROTI ZAŠPINĚNÍ



TRWAŁY
I GŁADKI
LAKIER



PORTA GRANDE A.0, Šedá, klika RUMBA černá



model G.0



model G.4



model G.4
s černým sklem



model A.0



model A.1



model A.1
se zrcadlem



model C.0



model B.0



model B.1



model B.3



model D.0



DEKORY

Lak UV Premium Plus ★★★★★☆



DEKORY DEKORAČNÍCH LIŠŤ

Přírodní dýha Dub ★★★★★☆



Kartáčovaný hliník



Fólie Portaperfect 3D ★★★★★☆

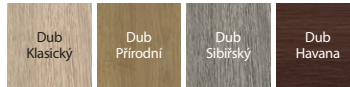

zasklení v modelu G.4, sklo je zapuštěno vzhledem k povrchu panelu



plochý panel



dekorační lišta s fólií Dub Přírodní nebo s fólií Portaperfect v modelu G.0, zapuštěná vzhledem k povrchu panelu křídla, svislá struktura (volba ZA PRÍPLATEK)



dekorační lišta s fólií Kartáčovaný hliník v modelu G.0, zapuštěná vzhledem k povrchu panelu křídla, svislá struktura (volba ZA PRÍPLATEK)

TECHNICKÉ INFORMACE

KONSTRUKCE KŘÍDLA

Saténově hladký lakovaný povrch vzniká díky technice lakování UV.

Model A.1 lze zhotovit se zrcadlem na jedné nebo na obou stranách. Při výběru křídla se zrcadlem na jedné straně se na druhé nachází plná deska.

U křídla v bílé barvě je možnost zvolit dekorační lišty.

se syntetickou fólií, přír. dýhou a kartáčovaným hliníkem zapuštěné vzhledem k povrchu panelu křídla (model G).

PŘÍSLUŠENSTVÍ V CENĚ KŘÍDLA

- Tři čepové závěsy; bezpolodrážkové - dva závěsy 3D
- Zámek čelem stříbrný nebo zlatý lesk: pro dozický klíč, pro WC sudu
- Matné tvrzené sklo
- Kulatá úchytka (k posuvným dveřím)
- Příprava pro zkrácení dveří, maximálně 60 mm

ZÁRUBNĚ

Doporučené polodrážkové zárubně:

- Porta SYSTEM s Lak UV Premium Plus str. 164
- MINIMAX s Lak UV Premium Plus str. 162

Doporučené bezpolodrážkové zárubně:

- Porta SYSTEM ELEGANCE s Lak UV Premium Plus str. 166
- Porta SYSTEM ELEGANCE 90° s Lak UV Premium Plus str. 166
- LEVEL s Lak UV Premium Plus str. 170

Doporučené bezpolodrážkové zárubně reverzní:

- Porta SYSTEM reverzní s Lak UV Premium Plus str. 168

POZNÁMKY

- Možnost libovolného sestavení rozměrů křidel u dvoukřídlových dveří.
- Při šířce „100“ je nezbytný třetí závěs 3D
- Dvoukřídlové dveře nejsou dostupné s magnetickým zámkem.
- Polodrážkové dveře vybavené 3 závěsy typu PRIME (dostupné pouze v PN), bezpolodrážkové 2 závěsy 3D – závěsy jsou balené se zárubně.

ZA PRÍPLATEK

- dekorační lišta fólie kartáčovaný hliník - model G (křídlo Bílá)
- dekorační lišta přírodní dýha - model G (křídlo Bílá)
- dekorační lišta fólie Portaperfect - model G (křídlo Bílá)
- černé sklo – model G, 1ks.
- zrcadlo na obou stranách
- zrcadlo na jednu stranu
- reverzní polodrážká - příplatek ke křídlu
- reverzní pol. - třetí závěs 3D barva: stříbrná (příplatek k ceně zárubně)
- reverzní pol. - třetí závěs 3D barva: bílá, černá (příplatek k ceně zárubně)
- ventilační výřez
- rozměr „100“
- posuvné dveře - podlouhlý boční úchyt
- posuvné dveře - hákový zámek s bočními úchyty
- třetí závěs 3D barva: stříbrná, bílá, černá (příplatek k ceně zárubně)
- třetí závěs 3D barva: zlatá (příplatek k ceně zárubně)
- magnetický zámek: bílý, černý pro bezpolodrážková křídla
- magnetický zámek s čelem z nerezové oceli
- černý zámek a černé čepové závěsy
- závěsy 3D barva: zlatá (příplatek k ceně zárubně)
- klika

PORTA ROYAL, LONDÝN, VÍDEŇ

01



PORTA ROYAL A, Bílá, klika OFFICE stříbrná



DOPORUČENÝ
PRO ALERGIKY A DĚTI



PORTA ROYAL A, Bílá, klika ACCENT stříbrná



PORTA ROYAL
model A



PORTA ROYAL
model P



LONDÝN P



LONDÝN O



LONDÝN B



LONDÝN C



VÍDEŇ P



VÍDEŇ O



VÍDEŇ B



VÍDEŇ C



DEKORY PORTA ROYAL

Lak Premium ★★★★★☆



DEKORY LONDÝN, VÍDEŇ

Lak Standard ★★★★★☆



ROYAL hladký povrch



LONDÝN, VÍDEŇ struktura dřeva

TECHNICKÉ INFORMACE

KONSTRUKCE KŘÍDLA

Stabilizační výplň nebo dřevotřísková deska (PORTA ROYAL - možnost za příplatek) oboustranně obložená lisovanou HDF deskou.

PŘÍSLUŠENSTVÍ V CENĚ KŘÍDLA

- Polodrážkové dveře (PORTA ROYAL, LONDÝN, VÍDEŇ): dva nebo tři čepové závěsy standard nebo PRIME; bezpolodrážkové (PORTA ROYAL): dva 3D závěsy
- Zámek: na běžný klíč, s WC zámkem nebo upravený pro patentní vložku
- Sklo vzor: „chinchilla“ (LONDÝN, VÍDEŇ)
- Kulaté madlo (pro posuvné dveře)

ZÁRUBNĚ

Doporučené polodrážkové zárubně:

- PORTA SYSTEM s Lakovaná fólie Premium (PORTA ROYAL) str. 164
- MINIMAX s Lakovaná fólie Premium (PORTA ROYAL) str. 162
- OCELOVÉ str. 174-178

Doporučené bezpolodrážkové zárubně (PORTA ROYAL):

- PORTA SYSTEM ELEGANCE s Lakovaná fólie Premium str. 166
- PORTA SYSTEM ELEGANCE 90° s Lakovaná fólie Premium str. 166
- LEVEL s Lakovaná fólie Premium str. 170

POZNÁMKY

- Možnost libovolného sestavení rozměrů křídel u dvoukřídlých dveří.
- Navrhujeme kliku a štítek Royal, viz str. 186.
- Dvoukřídlé dveře nejsou dostupné s magnetickým zámkem.
- U možnosti „zesílení pro samozavírač dveří“ je vyžadován 3. závěs.
- LONDÝN, VÍDEŇ: Vzhledem k použití různých materiálů může být mezi barvou křídla a rámečku mírný rozdíl.
- Závěsy PRIME nebo závěsy 3D - přiložené k zárubni.

PŘÍPLATKY - PORTA ROYAL, LONDÝN, VÍDEŇ

- příprava na zkrácení (max. 60 mm)
- posuvná křídla - podélné madlo
- posuvná křídla - hákový zámek s bočními madly
- ventilační otvory nebo ventilační podřez
- posílení . pro samozavírač (vyžadován 3. závěs)
- magnetický zámek s čelem z nerezové oceli
- zámek PRIME s lesklým čelem (stříbrný nebo zlatý)
- černý zámek a černé čepové závěsy
- závěsy PRIME (pouze pro vybrané zárubně)
- krytky závěsů standard
- klika se štítkem

(str. 196)
(str. 185)

PŘÍPLATKY PORTA ROYAL

- AKCE - balíček PRIME
- třetí 3D závěs ve stříbrné, bílé a černé barvě (příplatek k ceně zárubně)
- třetí 3D závěs ve zlaté barvě (příplatek k ceně zárubně)
- padací práh
- výplň z plně dřevotřískové desky
- magnetický zámek: bílý, černý u bezpolodrážkových dveří
- 3D závěsy ve zlaté barvě (příplatek k ceně zárubně)

MINIMAX

01



MINIMAX P, Bílá s ocel. zárubní PORTA SYSTEM, klika RUMBA niki

ECO LAK  DOPORUČENÝ PRO ALERGIKY A DĚTI



MINIMAX 3, Bílá, klika ACCENT stříbrná

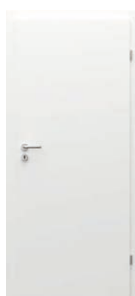

model P

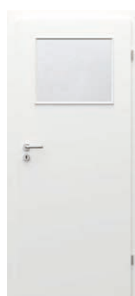

model M

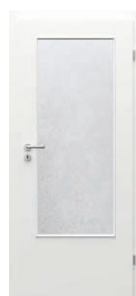

model D



model L



model 1

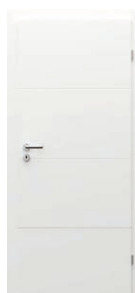

model 2



model 3

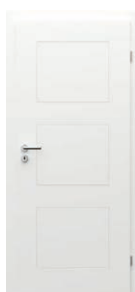

model 4



model 5



model 6

DEKORY

Lak Standard ★★★★★

Bílá



rámeček se sklem



sklo „činčila“

TECHNICKÉ INFORMACE

KONSTRUKCE KŘÍDLA

Výplň tvoří „voština“ nebo dutinková dřevotříska zesílená vnitřním rámem. Celek je opláštěn HDF deskou.

PŘÍSLUŠENSTVÍ V CENĚ KŘÍDLA

- Tři čepové závěsy standard
- Zámek: pro dozický klíč, pro WC sadu nebo přizpůsobený pro cylindrickou vložku
- Sklo vzor: „činčila“ nebo matné (pouze ZA PŘÍPLATEK)
- Kulatá úchytka (k posuvným dveřím)

ZÁRUBNĚ

Doporučené polodrážkové zárubně:

- Porta SYSTEM s fólií Portadecor str. 164
- MINIMAX s fólií Portadecor str. 162
- OCELOVÉ str. 174-178

POZNÁMKY

- Křídla MINIMAX jsou pouze v polodrážkové verzi.
- Křídla jsou dostupná ve verzi pro samostatné lakování v ceně křídla MINIMAX bílá.
- Výplň „dutinová dřevotříska“ a plná dřevotříska je připravena ke zkrácení ve standardu.
- Rozměr „110“ je dostupný pouze s výplní „dutinová dřevotříska“. Rozměry prosklení jako u rozměru „100“.
- Možnost libovolného sestavení rozměrů křídel u dvoukřídlých dveří. Křídlo pasivní v rozměrech „30“, „40“, „50“ pouze v plné verzi.
- Dvoukřídlé dveře nejsou dostupné s magnetickým zámkem.
- S variantou „zesílení pro samozavírač“, jsou vyžadovány 3 závěsy.
- V důsledku použití různých materiálů se mohou objevovat menší barevné rozdíly mezi povrchem křídla, hranami nebo zárubně.

ZA PŘÍPLATEK

- kulaté okénko z nerezové oceli
- kulaté okénko černé
- otočení skla
- ventilační výřez, otvory nebo mřížka
- příprava pro zkrácení dveří (max. 60 mm)
- rozměr „100“, „110“
- posuvné dveře - podlouhlý boční úchyt
- posuvné dveře - hákový zámek s bočními úchyty
- matné sklo tvrzené – model D
- matné sklo tvrzené – model L
- matné sklo tvrzené – model M
- padací práh
- výplň dutinková dřevotříska
- výplň plná dřevotříska
- zesílení pro samozavírač (vyžadován 3. závěs)
- magnetický zámek s čelem z nerezové oceli
- zámek PRIME s lesklým čelem (stříbrný nebo zlatý)
- závěsy PRIME (dostupné pouze pro vybrané zárubně v PN)
- černý zámek a černé čepové závěsy
- krytky na závěsy standard
- klika

(str. 196)
(str. 185)

PORTA HIDE

02



ZVOLTE SI OBLÍBENÉ
BARVY

ECO
LAK DOPORUČENÝ
PRO ALERGIKY A DĚTI

PORTA HIDE s tapetou, model 1.1, klika MAXIMA černá



model 1.1

PORTA HIDE, 1.1, Bílá, klika ELEGANT stříbrná



Chceš si samostatně upravit povrch křídla?
Zjisti kolik hmoty můžeš ještě aplikovat.

<https://www.portadoors.cz/do-pobrania>



70 - 90



40 mm



DEKORY

Lak UV Premium ★★★★★☆

Bílá

**Barva základní podkladová
/ k samostatnému malování nebo tapetování**

Bílá



Bezpolodrážkové standard (otevírané ven) - pravé dveře

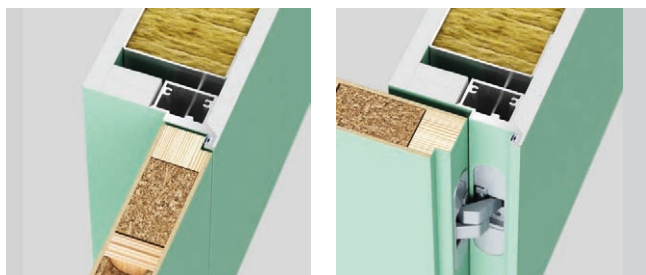

Reverzní polodrážka (otevírané dovnitř) - levé dveře

TECHNICKÉ INFORMACE

KONSTRUKCE KŘÍDLA

Křídlo bez polodrážky (otevírané ven) nebo s reverzní polodrážkou (otevírané dovnitř). Výplň tvoří „voština“ nebo dutinková dřevotříska zesílená vnitřním rámem (ZA PŘÍPLATEK). Celek je obložen deskou HDF.

Křídlo je dostupné ve dvou variantách povrchové úpravy:

- Křídlo opatřené základní podkladovou barvou a připraveno k samostatnému malování nebo tapetování. Hrany křídla jsou potaženy páskou umožňující jeho dodatečné malování.
- Křídlo v provedení Lak Premium Bílá

ZÁRUBĚ

Skrytá zárubeň ze surového hliníku, připravená pro dodatečné malování nástěnnými barvami. Určena pro dřevěná křídla o tloušťce 40 mm. Zárubeň se montuje do zdi nebo SDK příčky. Rozměry viz str. 208 Tabulka 14.

DVEŘE V KOMPLETU OBSAHUJÍ

- Křídlo
- Dva závěsy 3D
- Tři závěsy 3D v případě výplně dutinkovou dřevotřískou
- Magnetický zámek pro dozický klíč, pro WC sadu nebo přizpůsobený pro cylindrickou vložku
- Skrytá hliníková zárubeň
- Příprava ke zkrácení až o 60 mm a verze s výplní dutinková dřevotříska

POZNÁMKY

- závěsy 3D - určené pouze pro kolekci Porta HIDE.
- padací práh pouze pro verzi s dutinkovou dřevotřískou

ZA PŘÍPLATEK

- ventilační otvory nebo ventilační zkrácení (pouze v PN)
- padací práh
- výplň dutinková dřevotříska
- klika

(str. 185)

PORTA GLASS

03



PORTA GLASS, čiré sklo s malovanou mřížkou



PORTA GLASS, sklo matné



průsvitné
grafitové sklo



sklo matné

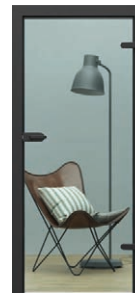

čiré sklo



matné sklo
s malovanou
mřížkou

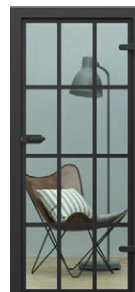

čiré sklo
s malovanou
mřížkou



8 mm



60 - 90

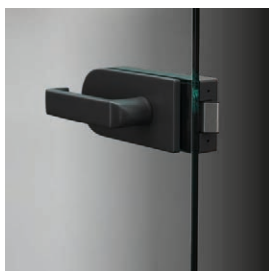

Černý zámek



Stříbrný zámek

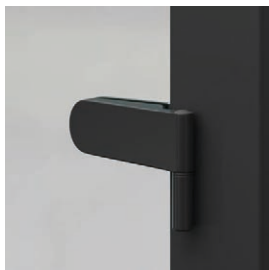

Černý závěs



Stříbrný závěs

PORTA GLASS
(sada)

=

cena skleněné tabule

+

cena zárubně

+

cena sady kování

TECHNICKÉ INFORMACE

KONSTRUKCE KŘÍDLA

Skleněná tabule o tloušťce 8 mm s připravenými otvory pro montáž zámku a závěsů.

PŘÍSLUŠENSTVÍ

- Standardní zámek (pouze klika), WC zámek nebo přizpůsobený pro cylindrickou vložku ve stříbrné nebo černé barvě,
- Dva závěsy ve stříbrné nebo černé barvě.

ZÁRUBŇ

- PORTA SYSTEM str. 164
- OCELOVÉ viz str. 174-179

POZNÁMKY

- Zámek a závěsy baleny samostatně.
- Šířka linky ve vzorech s malovanými příčkami - 30 mm. Linky jsou lakované na jedné straně ze strany od závěsů (tj. dveře otevírané směrem k sobě).
- Matné sklo je na jedné straně ze strany od závěsů (tj. dveře otevírané směrem k sobě).

ZA PŘÍPLATEK

- rozměr „90“
- ventilační podřez

PORTA LUMIA, NATURA LUMIA

03



PORTA LUMIA 1, Bílá, madlo Lumia bílé



BEZPEČNÉ
LAMINOVANÉ SKLO



DREWNIANA
KONSTRUKCJA



INNOWACYJNY
ZAMEK DO
POCHWYTÓW



VÍCE SVĚTLA



PORTA LUMIA 1, Černá, madlo Lumia černé



model 1



model 1



model 2



model 2



RAMOVÉ



80 - 90



40 mm



DEKORY PORTA LUMIA

Okleina Lakovaná Premium ★★★★★☆



Bílý

Okleina SUPER MATT ★★★★★☆



Černá

DEKORY NATURA LUMIA

Okleina Naturalna Dąb Satin ★★★★★☆



Bílý

Okleina Naturalna Select ★★★★★☆



Černá

PORTA LUMIA
NATURA LUMIA

madlo

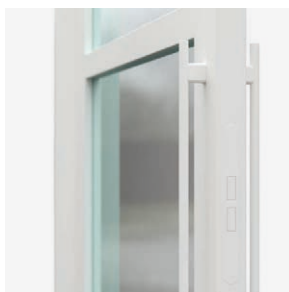

magnetický zámek



3D závěs

TECHNICKÉ INFORMACE

KONSTRUKCE KŘÍDLA

Svislé a vodorovné rámy z borovicového lepeného dřeva.

Výrobek je k dispozici s čirým tvrzeným sklem o tloušťce 6 mm.

PŘÍSLUŠENSTVÍ

- 2 závěsy 3D bezpolodrážkové
- magnetický zámek
- Barvy kování: bílá, černá, matná stříbrná

ZÁRUBNĚ

Doporučené bezpolodrážkové zárubně:

- PORTA SYSTEM ELEGANCE str. 166
- PORTA SYSTEM ELEGANCE 90° str. 166

POZNÁMKY

- Zkrácení křídla o 60 mm není možné.
- Spodní povrch svislých rámu je chráněn proti vlhkosti pomocí technologie Techno-PORTA AQUA STOP - PORTA LUMIA.

PŘÍPLATKY

- třetí 3D závěs ve stříbrné, bílé a černé barvě (příplatek k ceně zárubně)
- madlo (bílé nebo černé)
- speciální protiplech do zárubně (příplatek k ceně zárubně)

PORTA VERTE HOME ČERNÁ

03



PORTA VERTE HOME N.3, čiré sklo, klika LUNA černá



VÍCE SVĚTLA



AQUA STOP



PORTA VERTE HOME N.3, Černá, klika LUNA černá



model B.5



model L.4



model N.3



DEKORY

Fólie SUPER MATT ★★★★★☆

Černá



matné nebo čiré sklo
(za příplatek)

TECHNICKÉ INFORMACE

KONSTRUKCE KŘÍDLA

Křídla se v závislosti na provedení skládají z vodorovných rámců a panelů a také z matných tabulí z tvrzeného skla, 4 mm silné matné sklo.

PŘÍSLUŠENSTVÍ V CENĚ KŘÍDLA

- Zámek je dostupný v následujících variantách: běžný klíč, s WC zámkem, přizpůsobený pro patentní vložku nebo bez navrtané klíčové díry
- Polodrážkové dveře: tři čepové závěsy standardní nebo PRIME (volitelně za příplatek); bezpolodrážkové: dva 3D závěsy
- Matné nebo průhledné kalené sklo (za příplatek)
- Příprava ke zkrácení, maximálně 30 mm
- Kulaté madlo (pro posuvné dveře)

ZÁRUBNĚ

Doporučené polodrážkové zárubně:

- PORTA SYSTEM str. 164

Doporučené bezpolodrážkové zárubně:

- PORTA SYSTEM ELEGANCE str. 166
- PORTA SYSTEM ELEGANCE 90° str. 166

POZNÁMKY

- Možnost libovolné kombinace rozměrů křídla u dvoukřídlových dveří. U dvoukřídlových bezpolodrážkových dveří je nutné objednat aktivní a pasivní dveřní křídlo.
- Dvoukřídlové křídlo není k dispozici s magnetickým zámkem.
- Při šířce „100“ je nutný třetí závěs.
- Závěsy PRIME nebo 3D závěsy - baleno se zárubní.
- Spodní plocha svislých vlysů je chráněna proti vlhkosti technologií TechnoPORTA AQUA STOP.

ZA PŘÍPLATEK

- rozměr „100“
- Čiré sklo model B.5
- Čiré sklo lakované model B.5
- Čiré sklo model L.4 - 1 ks
- Čiré sklo model N.3 - 1 ks
- posuvná křídla - podélné madlo
- posuvná křídla - hákový zámek s bočními madly
- třetí 3D závěs - stříbrný, bílý, černý (příplatek k ceně zárubně)
- třetí 3D závěs barva zlatá (příplatek k ceně zárubně)
- pouzdra nebo ventilační podřez
- černý zámek a černé čepové závěsy
- magnetický zámek: bílý, černý v polodrážkových dveřích
- magnetický zámek: s přední stranou z nerezové oceli
- zámek PRIME s lesklou přední stranou (stříbrná nebo zlatá)
- 3D závěsy barva zlatá (příplatek k ceně zárubně)
- závěsy PRIME (pro vyhrazené zárubně)
- krytky závěsů standard
- klika se štítem

(str. 196)

(str. 185)

PORTA LOFT OCELOVÉ

03



PORTA LOFT OCELOVÉ, model 1



BEZPEČNÉ
LAMINOVANÉ SKLO



STALOWA
KONSTRUKCJA



VÍCE SVĚTLA

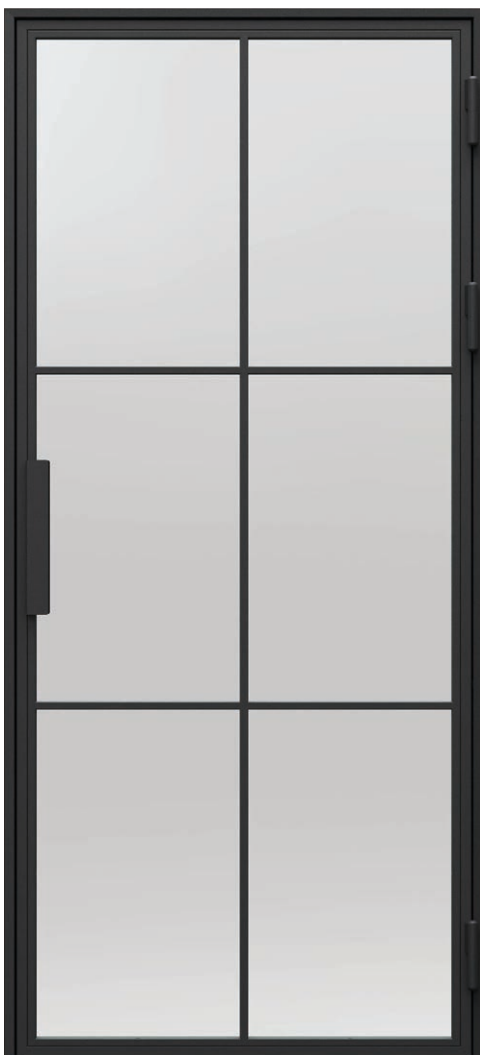

PORTA LOFT OCELOVÉ, model 1



model 1



model 2



model 3



80 - 90

DEKORY

Farba Proszkowa ★★★★★☆

Černá
struktura

PORTA LOFT
OCELOVÉ



madlo



závěs

TECHNICKÉ INFORMACE

KONSTRUKCE KŘÍDLA

Ocelová zárubeň a křídlo v barvě Černá struktura (práškově lakované). Transparentní bezpečné laminované sklo o tloušťce 6 mm.

PŘÍSLUŠENSTVÍ V CENĚ KŘÍDLA

Dveře se dodávají jako sada:

- ocelové křídlo,
- speciální ocelová zárubeň,

Sada kování:

- závěsy,
- madlo
- magnet

ZÁRUBNĚ

Zárubeň určená pro tento výrobek v sadě s křídlem:

- Ocelová

Porta KONCEPT, skupina A

04



PŘÍZPŮSBTE



V OBLÍBENÝCH
BARVÁCH



DREWNIANA
KONSTRUKCJA



AQUA STOP

TOP
KOLEKCE

Porta KONCEPT A.9, Dub Přírodní, klika ELEGANT stříbrná



Porta KONCEPT A.9, Dub Přírodní, klika ELEGANT stříbrná



model A.0



model A.2



model A.3



model A.4



model A.6



model A.7

NOVINKA



model A.8



model A.9



model A.9
s černým sklem



DEKORY

Fólie Portadecor ★★★★★☆

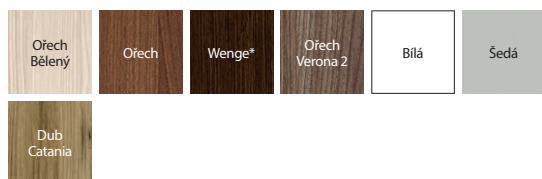

* do vyčerpání zásob

Fólie Portasynchro 3D ★★★★★☆

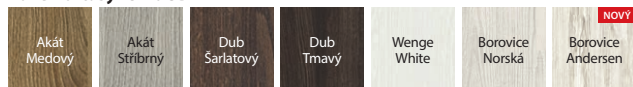

Fólie Lakovaná Premium ★★★★★☆



Fólie Portadur ★★★★★☆



* do vyčerpání zásob

Fólie Portaperfect 3D ★★★★★☆

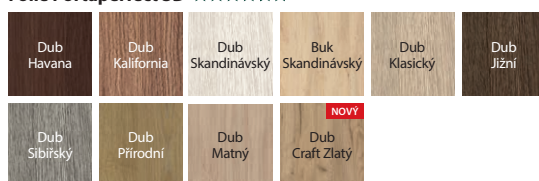

Portalamino ★★★★★☆

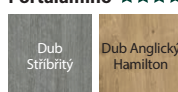

matné sklo



plochý panel

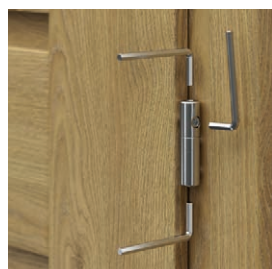

seřízení čepového závěsu 3D

DOPORUČJEME!

Speciální dřevěná vícevrstvá konstrukce.



TECHNICKÉ INFORMACE

KONSTRUKCE KŘÍDLA

Křídla se v závislosti na vzoru skládají z horizontálních rámu, desek a matných skel. Matná skla jsou vyrobena z tvrzeného skla o tl. 6 mm.

PŘÍSLUŠENSTVÍ V CENĚ KŘÍDLA

- Zámek dostupný ve třech variantách: pro dozický klíč, pro WC sadu nebo přizpůsobený pro cylindrickou vložku
- Tři čepové závěsy standard, bezpodrážkové - dva závěsy 3D
- Tvrzené matné sklo
- Příprava pro zkrácení dveří, maximálně 60 mm
- Kulatá úchytka (k posuvným dveřím)

ZÁRUBNĚ

Doporučené polodrážkové zárubně:

- Porta SYSTEM str. 164

Doporučené bezpodrážkové zárubně:

- Porta SYSTEM ELEGANCE str. 166
- Porta SYSTEM ELEGANCE 90° str. 166
- LEVEL str. 170

POZNÁMKY

- Možnost libovolného sestavení rozměrů křídel u dvoukřídlých dveří. U dvoukřídlých bezpodrážkových dveří je nutné objednávat aktivní a pasivní křídlo.
- Dvoukřídlé dveře nejsou dostupné s magnetickým zámkem.
- Při šířce „100“ je nezbytný třetí závěs 3D
- závěsy 3D jsou baleny se zárubní
- Spodní plocha svislých vlysů je chráněna proti vlhkosti technologií TechnoPORTA AQUA STOP.

ZA PŘÍPLATEK

- rozměr „100“
- černé sklo 1ks.
- posuvné dveře - podlouhlý boční úchyt
- posuvné dveře - hákový zámek s bočními úchyty
- krytky na závěsy
- třetí závěs 3D barva: stříbrná, bílá, černá (příplatek k ceně zárubně) (str. 196)
- třetí závěs 3D barva: zlatá (příplatek k ceně zárubně)
- ventilační otvory nebo výřez
- magnetický zámek: bílý, černý pro bezpodrážková křídla
- magnetický zámek s čelem z nerezové oceli
- závěsy 3D barva: zlatá (příplatek k ceně zárubně)
- klika (str. 185)

Porta KONCEPT, skupina C

04



TOP
KOLEKCE

PORTA KONCEPT C.6, Bílá, klika ELEGANT stříbrná



PŘÍZPŮSBTE



V OBLÍBENÝCH
BARVÁCH



DREWNIANA
KONSTRUKCJA



AQUA STOP



PORTA KONCEPT C.6, Bílá, klika ELEGANT stříbrná



model C.0



model C.1



model C.2



model C.3



model C.4



model C.5



model C.6



DEKORY

Fólie Portadecor ★★★★★☆

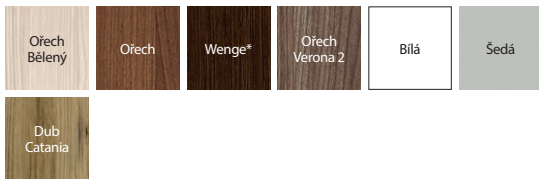

* do vyčerpání zásob

Fólie Portasynchro 3D ★★★★★☆

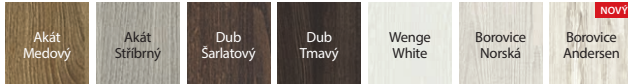

Fólie Lakovaná Premium ★★★★★☆



Fólie Portadur ★★★★★☆



* do vyčerpání zásob

Fólie Portaperfect 3D ★★★★★☆

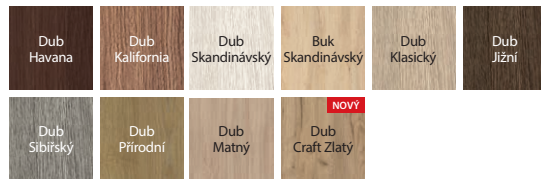

Portalamino ★★★★★☆



PORTA KONCEPT

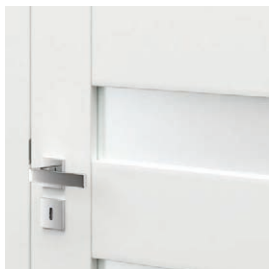

matné sklo

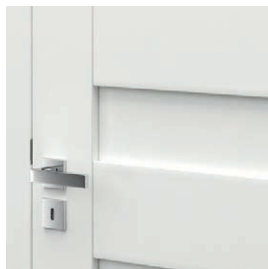

plochý panel



seřízení čepového závěsu 3D

DOPORUČUJEME!

Speciální dřevěná vícevrstvá konstrukce.



TECHNICKÉ INFORMACE

KONSTRUKCE KŘÍDLA

Křídla se v závislosti na vzoru skládají z horizontálních rámu, desek a matných skel. Matná skla jsou vyrobena z tvrzeného skla o tl. 6 mm.

PŘÍSLUŠENSTVÍ V CENĚ KŘÍDLA

- Zámek dostupný ve třech variantách: pro dozický klíč, pro WC sadu nebo přízpusobný pro cylindrickou vložku
- Tři čepové závěsy standard, bezpolodrážkové - dva závěsy 3D
- Tvrzené matné sklo
- Příprava pro zkrácení dveří, maximálně 60 mm
- Kulatá úchytka (k posuvným dveřím)

ZÁRUBŇ

Doporučené polodrážkové zárubně:

- Porta SYSTEM str. 164

Doporučené bezpolodrážkové zárubně:

- Porta SYSTEM ELEGANCE str. 166
- Porta SYSTEM ELEGANCE 90° str. 166
- LEVEL str. 170

POZNÁMKY

- Možnost libovolného sestavení rozměrů křídel u dvoukřídlých dveří. U dvoukřídlých bezpolodrážkových dveří je nutné objednat aktivní a pasivní křídlo.
- Dvoukřídlé dveře nejsou dostupné s magnetickým zámkem.
- Při šířce „100“ je nezbytný třetí závěs 3D
- závěsy 3D jsou baleny se zárubní
- Spodní plocha svislých vlysů je chráněna proti vlhkosti technologií TechnoPORTA AQUA STOP.

ZA PŘÍPLATEK

- rozměr „100“
- posuvné dveře - podlouhlý boční úchyt
- posuvné dveře - hákový zámek s bočními úchyty
- krytky na závěsy (str. 196)
- třetí závěs 3D barva: stříbrná, bílá, černá (příplatek k ceně zárubně)
- třetí závěs 3D barva: zlatá (příplatek k ceně zárubně)
- ventilační otvory nebo výřez
- magnetický zámek: bílý, černý pro bezpolodrážková křídla
- magnetický zámek s čelem z nerezové oceli
- závěsy 3D barva: zlatá (příplatek k ceně zárubně)
- klika (str. 185)

Porta KONCEPT, skupina H a K

04



Porta KONCEPT K.3, Dub Anglický Hamilton, klika ELEGANT stříbrná



PŘÍZPUSOBTĚ



V OBLÍBENÝCH
BARVÁCH



DREWNIANA
KONSTRUKCJA



AQUA STOP



Porta KONCEPT H.4, Dub Anglický Hamilton, klika ELEGANT stříbrná



model H.0



model H.1



model H.2



model H.4



model K.0



model K.1



model K.2



model K.3



DEKORY

Fólie Portadecor ★★★★★☆

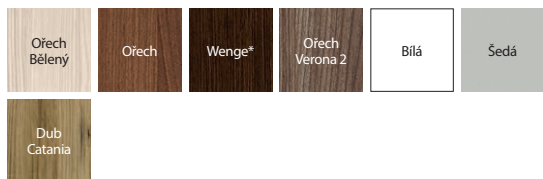

* do vyčerpání zásob

Fólie Portasynchro 3D ★★★★★☆

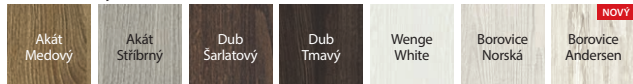

Fólie Lakovaná Premium ★★★★★☆



Fólie Portadur ★★★★★☆



* do vyčerpání zásob

Fólie Portaperfect 3D ★★★★★☆

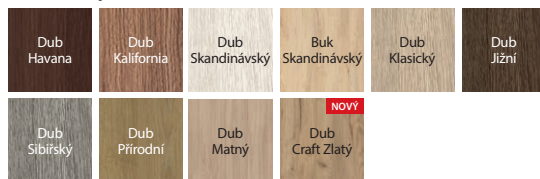

Portalamino ★★★★★☆



PORTA KONCEPT



matné sklo v modelu H.4



plochý panel v modelu H.0



matné sklo v modelu K.3

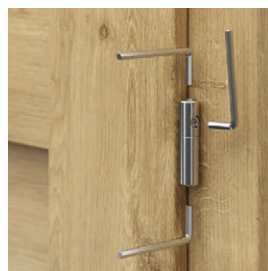

seřízení čepového závěsu 3D

DOPORUČJEME!

Speciální dřevěná vícevrstvá konstrukce.



TECHNICKÉ INFORMACE

KONSTRUKCE KŘÍDLA

Křídla se v závislosti na vzoru skládají z horizontálních rámců, desek a matných skel. Matná skla jsou vyrobena z tvrzeného skla o tl. 6 mm.

PŘÍSLUŠENSTVÍ V CENĚ KŘÍDLA

- Zámek dostupný ve třech variantách: pro dozický klíč, pro WC sadu nebo přizpůsobený pro cylindrickou vložku
- Tři čepové závěsy standard, bezpodrážkové - dva závěsy 3D
- Tvrzené matné sklo
- Příprava pro zkrácení dveří, maximálně 60 mm
- Kulatá úchytka (k posuvným dveřím)

ZÁRUBNĚ

Doporučené polodrážkové zárubně:

- Porta SYSTEM str. 164

Doporučené bezpodrážkové zárubně:

- Porta SYSTEM ELEGANCE str. 166
- Porta SYSTEM ELEGANCE 90° str. 166
- LEVEL str. 170

POZNÁMKY

- Možnost libovolného sestavení rozměrů křídel u dvoukřídlových dveří. U dvoukřídlových bezpodrážkových dveří je nutné objednat aktivní a pasivní křídlo.
- Dvoukřídlové dveře nejsou dostupné s magnetickým zámkem.
- Při šířce „100“ je nezbytný třetí závěs 3D
- Závěsy 3D jsou baleny se zárubní
- Spodní plocha svislých vlysů je chráněna proti vlhkosti technologií TechnoPORTA AQUA STOP.

ZA PŘÍPLATEK

- rozměr „100“
- posuvné dveře - podlouhlý boční úchyt
- posuvné dveře - hákový zámek s bočními úchyty
- krytky na závěsy
- třetí závěs 3D barva: stříbrná, bílá, černá (příplatek k ceně zárubně)
- třetí závěs 3D barva: zlatá (příplatek k ceně zárubně)
- ventilační otvory nebo výřez
- magnetický zámek: bílý, černý pro bezpodrážková křídla
- magnetický zámek s čelem z nerezové oceli
- závěsy 3D barva: zlatá (příplatek k ceně zárubně)
- klika

(str. 196)

(str. 185)

PORTA BALANCE, PORTA HARMONY

04



PORTA BALANCE D.0, D.3, Wenge White, klika ELEGANT stříbrná



V OBLÍBĚNÝCH
BARVÁCH



PŘÍZPŮSOBTE



AQUA STOP



PORTA BALANCE D.0, Wenge White, klika SIMPLE stříbrná



PORTA BALANCE
model A.0



PORTA BALANCE
model B.0



PORTA BALANCE
model B.1



PORTA BALANCE
model D.1



PORTA BALANCE
model D.2



PORTA BALANCE
model D.3



PORTA HARMONY
model A.0



PORTA HARMONY
model A.1



PORTA HARMONY
model B.0



PORTA HARMONY
model B.1



PORTA HARMONY
model B.2



PORTA HARMONY
model C.0



PORTA HARMONY
model C.1



DEKORY

Fólie Portadecor ★★★★★☆

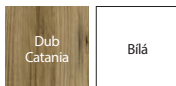

Fólie Portasynchro 3D ★★★★★☆

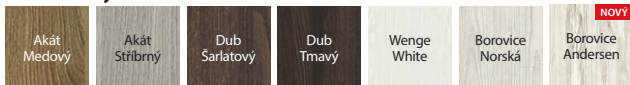

Fólie Portaperfect 3D ★★★★★☆

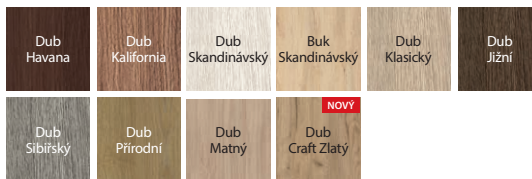

Portalamino ★★★★★☆



PORTA BALANCE,
PORTA
HARMONY

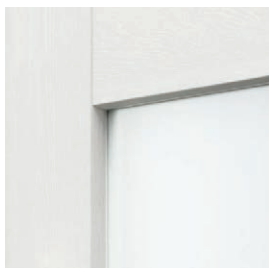

matné sklo



panel

TECHNICKÉ INFORMACE

KONSTRUKCE KŘÍDLA

- V závislosti na modelu se křídla skládají z vodorovných rámců, mezi nimiž se nacházejí panely nebo matná skla. Skla z tvrzeného skla o tloušťce 4 mm.

PŘÍSLUŠENSTVÍ V CENĚ KŘÍDLA

- Zámek je dostupný ve třech variantách: na běžný klíč, s WC zámkem nebo přizpůsobený pro patentní vložku
- Dveře s polodrážkou: tři čepové závěsy standard nebo PRIME (možnost za příplatek); bezpolodrážkové: dva 3D závěsy
- Tvrzené matné sklo
- Kulaté madlo (pro posuvné dveře)
- Příprava na zkrácení, maximálně 30 mm

ZÁRUBNĚ

Doporučené polodrážkové zárubně:

- PORTA SYSTEM str. 164
- MINIMAX str. 162
- OCELOVÉ str. 174-178

Doporučené bezpolodrážkové zárubně:

- PORTA SYSTEM ELEGANCE str. 166
- PORTA SYSTEM ELEGANCE 90° str. 166
- LEVEL str. 170

POZNÁMKY

- Možnost libovolného sestavení rozměrů křidel u dvoukřídlových dveří.
- U dvoukřídlových bezpolodrážkových dveří je nutno objednat aktivní a pasivní křídlo.
- Dvoukřídlové dveře nejsou k dispozici s magnetickým zámkem.
- Při šířce „100“ je nutný třetí závěs.
- Závěsy PRIME nebo závěsy 3D - přiložené k zárubni.
- Spodní povrch svislých rámců je chráněn proti vlhkosti pomocí technologie Techno-PORTA AQUA STOP.

PŘÍPLATKY

- velikost „100“
- posuvná křídla - podélné madlo
- posuvná křídla - hákový zámek s bočními madly
- třetí 3D závěs ve stříbrné, bílé a černé barvě (příplatek k ceně zárub.)
- třetí 3D závěs ve zlaté barvě (příplatek k ceně zárub.)
- ventilační otvory nebo podřez
- černý zámek a černé čepové závěsy
- magnetický zámek: bílý, černý u bezpolodrážkových dveří
- magnetický zámek s čelem z nerezové oceli
- zámek PRIME s lesklým čelem (stříbrný nebo zlatý)
- 3D závěsy ve zlaté barvě (příplatek k ceně zárubně)
- závěsy PRIME (pouze pro vybrané zárubně)
- krytky závěsů standard
- klika se štítkem

(str. 196)

(str. 185)

PORTA INSPIRE

04



PORTA INSPIRE A.0, Dub Skandinávský, retro modul, klika ELEGANT černá



PŘÍZPUSOBTĚ



V OBLÍBENÝCH BARVÁCH



DREWNIANA KONSTRUKCJA



AQUA STOP



PORTA INSPIRE A.0, Dub Skandinávský, klika SIMPLE stříbrná



model A.0



model A.1



model A.1 se zrcadlem



model B.0



model B.1



model B.2



model B.3



model C.4 s černým sklem



model C.0



model C.1



model C.2



model C.3



model C.4

NOVINKA



DEKORY

Fólie Portadecor ★★★★★☆



Fólie Portasynchro 3D ★★★★★☆

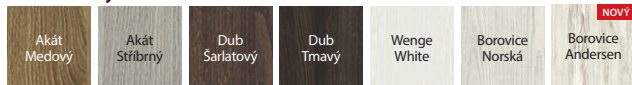

Fólie Lakovaná Premium ★★★★★☆



* barva pouze u modelů ze skupiny C

Fólie Portaperfect 3D ★★★★★☆

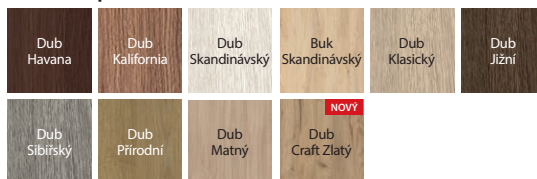

Portalamino ★★★★★☆



DOPORUČUJEME!

Speciální dřevěná vícevrstvá konstrukce.



matné sklo "rámeček" - modely ze skupiny A a B



eleganční rámeček



regulace nastavitelných 3D čepových závěsů



eleganční panel - modely ze skupiny C

TECHNICKÉ INFORMACE

KONSTRUKCE KŘÍDLA

• V závislosti na modelu se křídla skládají z vodorovných rámu a panelů a matných skel z tvrzeného skla. Matná skla o tloušťce 6 mm. Model A.1 lze vyrobit se zrcadlem na jedné nebo na dvou stranách. V případě volby křídla se zrcadlem na jedné straně se na druhé straně nachází plochá deska.

PŘÍSLUŠENSTVÍ V CENĚ KŘÍDLA

- Zámek na obyčejný klíč, s WC zámek nebo přizpůsobený pro patentní vložku
- Polodrážkové dveře: tři 3D nastavitelné čepové závěsy, bezpolodrážkové: dva 3D závěsy
- Matné tvrzené sklo „rámeček“ a matné sklo
- Příprava na zkrácení maximálně 60 mm
- Kulaté madlo pro posuvné dveře

ZÁRUBŇ

Doporučené polodrážkové zárubně:

• PORTA SYSTEM str. 164

Doporučené bezpolodrážkové zárubně:

• PORTA SYSTEM ELEGANCE str. 166

• PORTA SYSTEM ELEGANCE 90° str. 166

• LEVEL str. 170

POZNÁMKY

- U dvoukřídlých bezpolodrážkových dveří je nutno objednat aktivní a pasivní křídlo.
- Pokud zvolíte model se zrcadlem na jedné straně, na druhé straně se bude nacházet plná plochá deska.

• Dvoukřídlé dveře nejsou k dispozici s magnetickým zámkem.

• Při šířce „100“ je nutný třetí závěs.

• Závěsy - přibalené k zárubni.

• Spodní povrch svislých rámu je chráněn proti vlhkosti pomocí technologie Techno-PORTA AQUA STOP.

PŘÍPLATKY

• černé sklo - skupina C, 1 ks

• zrcadlo na jedné straně

• zrcadlo na dvou stranách

• velikost „100“

• posuvná křídla - podélné madlo

• posuvná křídla - hákový zámek s bočními madly

• polodrážková křídla - krytky závěsů

(str. 196)

• bezpolodrážková křídla - třetí 3D závěs stříbrný, bílý, černý (příplatek k ceně zárubně)

• bezpolodrážková křídla - třetí 3D závěs ve zlaté barvě (příplatek k ceně zárubně)

• bezpolodrážková křídla - 3D závěs ve zlaté barvě (příplatek k ceně zárubně)

• ventilační otvory nebo podřez

• magnetický zámek: bílý, černý u bezpolodrážkových dveří

• magnetický zámek s čelem z nerezové oceli

• klika se štítkem

(str. 185)

Porta Verte PREMIUM, skupina A, D

04



Porta Verte PREMIUM A.4, Dub Šarlatový, klika ELEGANT stříbrná



V OBLÍBENÝCH
BARVÁCH



PŘIZPŮSOBTE



AQUA STOP



Porta Verte PREMIUM A.4, Dub Šarlatový,
klika ELEGANT stříbrná



model A.0



model A.1



model A.2



model A.3



model A.4



model D.0



model D.1



model D.2



model D.3



model D.5



model D.6



model D.7



model D.8



DEKORY

Fólie Portasynchro 3D ★★★★★☆

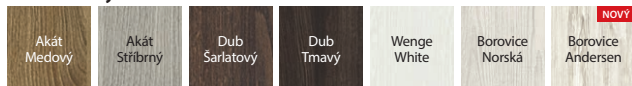

Portalamino ★★★★★☆



Fólie Lakovaná Premium ★★★★★☆



Fólie Portaperfect 3D ★★★★★☆

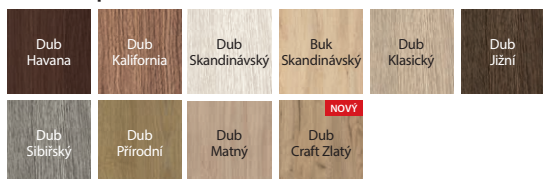

PORTA VERTE
PREMIUM

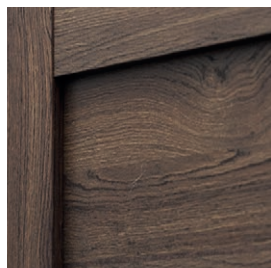

plochý panel v modelu A.0



matné sklo v modelu A.4

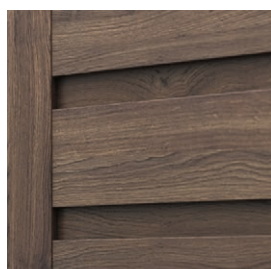

plochý panel v modelu D.0



matné sklo v modelu D.8

TECHNICKÉ INFORMACE

KONSTRUKCE KŘÍDLA

Křídla se v závislosti na vzoru skládají z horizontálních rámců a desek z MDF a matných skel. Matná skla jsou vyrobena z tvrzeného skla o tl. 6 mm.

PŘÍSLUŠENSTVÍ V CENĚ KŘÍDLA

- Zámek dostupný ve třech variantách: pro dozický klíč, pro WC sadu nebo přizpůsobený pro cylindrickou vložku
- Tři čepové závěsy standard, bezpodrážkové - dva závěsy 3D
- Tvrzené matné sklo
- Příprava pro zkrácení dveří, maximálně 60 mm
- Kulatá úchytka (k posuvným dveřím)

ZÁRUBĚ

Doporučené polodrážkové zárubně:

- Porta SYSTEM str. 164
- MINIMAX str. 162
- OCELOVÉ str. 174-178

Doporučené bezpodrážkové zárubně:

- Porta SYSTEM ELEGANCE str. 166
- Porta SYSTEM ELEGANCE 90° s str. 166
- LEVEL str. 170

POZNÁMKY

- Možnost libovolného sestavení rozměrů křídel u dvoukřídlých dveří. U dvoukřídlých bezpodrážkových dveří je nutné objednávat aktivní a pasivní křídlo.
- Dvoukřídlé dveře nejsou dostupné s magnetickým zámkem.
- Při šířce „100“ je nezbytný třetí závěs 3D
- závěsy 3D jsou baleny se zárubní
- Spodní plocha svislých vlysů je chráněna proti vlhkosti technologií TechnoPORTA AQUA STOP.

ZA PŘÍPLATEK

- **AKCE** – balíček PRIME (pouze v PN)
- rozměr „100“
- posuvné dveře - podlouhlý boční úchyt
- posuvné dveře - hákový zámek s bočními úchyty
- třetí závěs 3D barva: stříbrná, bílá, černá (příplatek k ceně zárubně)
- třetí závěs 3D barva: zlatá (příplatek k ceně zárubně)
- ventilační otvory nebo výřez
- magnetický zámek: bílý, černý pro bezpodrážková křídla
- magnetický zámek s čelem z nerezové oceli
- černý zámek a černé čepové závěsy
- závěsy 3D barva: zlatá (příplatek k ceně zárubně)
- krytky na závěsy standard
- klika

(str. 196)
(str. 185)



Porta Verte PREMIUM, skupina B a C

04



Porta Verte PREMIUM C.0, Dub Skandinávský, klika SIMPLE stříbrná



V OBLÍBĚNÝCH
BARVÁCH



PŘÍZPŮSOBTE



AQUA STOP



Porta Verte PREMIUM C.0, Dub Skandinávský,
klika SIMPLE stříbrná



model B.0



model B.1



model B.2



model B.3



model C.0



model C.1



model C.2



DEKORY

Fólie Portasynchro 3D ★★★★★☆

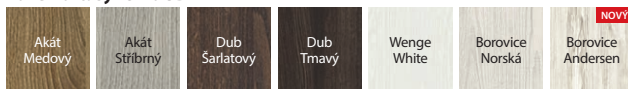

Fólie Portaperfect 3D ★★★★★☆

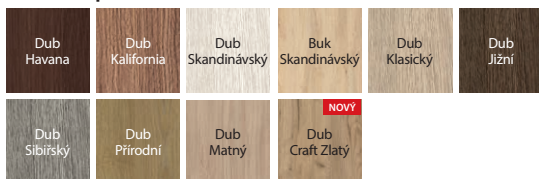

Portalamino ★★★★★☆

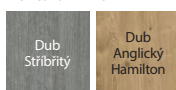

plochý panel



matné sklo

TECHNICKÉ INFORMACE

KONSTRUKCE KŘÍDLA

Křídla se v závislosti na vzoru skládají z horizontálních rámců a desek z MDF a matných skel. Matná skla jsou vyrobena z tvrzeného skla o tl. 6 mm.

PŘÍSLUŠENSTVÍ V CENĚ KŘÍDLA

- Zámek dostupný ve třech variantách: pro dozický klíč, pro WC sadu nebo přizpůsobený pro cylindrickou vložku
- Tři čepové závěsy standard, bezpolodrážkové - dva závěsy 3D
- Tvrzené matné sklo
- Příprava pro zkrácení dveří, maximálně 60 mm
- Kulatá úchytky (k posuvným dveřím)

ZÁRUBNĚ

Doporučené polodrážkové zárubně:

- Porta SYSTEM str. 164
- MINIMAX str. 162
- OCELOVÉ str. 174-178

Doporučené bezpolodrážkové zárubně:

- Porta SYSTEM ELEGANCE str. 166
- LEVEL str. 170

POZNÁMKY

- Možnost libovolného sestavení rozměrů křídel u dvoukřídlých dveří. U dvoukřídlých bezpolodrážkových dveří je nutné objednávat aktivní a pasivní křídlo.
- Dvoukřídlé dveře nejsou dostupné s magnetickým zámkem.
- Při šířce „100“ je nezbytný třetí závěs 3D
- závěsy 3D jsou baleny se zárubní
- Spodní plocha svislých vlysů je chráněna proti vlhkosti technologií TechnoPORT AQUA STOP.

ZA PŘÍPLATEK

- **AKCE** – balíček PRIME (pouze v PN)
- rozměr „100“
- posuvné dveře - podlouhlý boční úchyt
- posuvné dveře - hákový zámek s bočními úchyty
- třetí závěs 3D barva: stříbrná, bílá, černá (příplatek k ceně zárubně)
- třetí závěs 3D barva: zlatá (příplatek k ceně zárubně)
- ventilační otvory nebo výřez
- magnetický zámek: bílý, černý pro bezpolodrážková křídla
- magnetický zámek s čelem z nerezové oceli
- černý zámek a černé čepové závěsy
- závěsy 3D barva: zlatá (příplatek k ceně zárubně)
- krytky na závěsy standard
- klíka

(str. 196)

(str. 185)

Porta Verte PREMIUM, skupina E

04



KLAMKA
ZA 1 GR
SUPER OFERTA



V OBLÍBENÝCH
BARVÁCH



PŘÍZPUSOBTĚ



AQUA STOP

TOP
KOLEKCE

Porta Verte PREMIUM E.5, Bílá, klika ELEGANT stříbrná



Porta Verte PREMIUM E.5, Bílá, EUFORIA černá



model E.0



model E.1



model E.2



model E.3



model E.4



model E.5

NOVINKA



model E.5
s černým sklem

DOPORUČUJEME!

Černá klika EUFORIA Q s rozetou za 1 korunu
pouze v kolekci Porta Verte PREMIUM skupina E



klika EUFORIA Q

+



rozeta pro klíč

nebo



rozeta pro
vložitku

nebo



WC sada



DEKORY

Fólie Portadecor ★★★★★

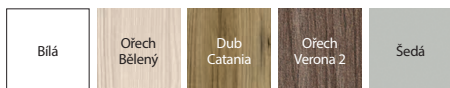

Fólie Portasynchro 3D ★★★★★

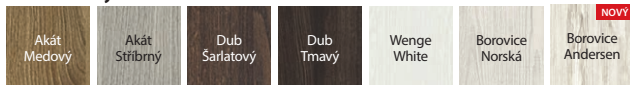

Fólie Lakovaná Premium ★★★★★



Fólie Portaperfect 3D ★★★★★

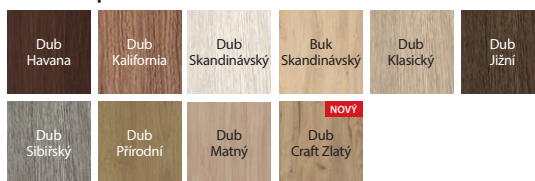

Portalamino ★★★★★



PORTA VERTE
PREMIUM



plochý panel



matné sklo



černé sklo

TECHNICKÉ INFORMACE

KONSTRUKCE KŘÍDLA

Křídla se v závislosti na vzoru skládají z horizontálních rámců a desek z MDF a matných skel. Matná skla jsou vyrobena z tvrzeného skla o tl. 6 mm.

PŘÍSLUŠENSTVÍ V CENĚ KŘÍDLA

- Zámek dostupný ve třech variantách: pro dozický klíč, pro WC sadu nebo přizpůsobený pro cylindrickou vložku
- Tři čepové závěsy standard, bezpodrážkové - dva závěsy 3D
- Tvrzené matné sklo
- Příprava pro zkrácení dveří, maximálně 60 mm
- Kulatá úchytka (k posuvným dveřím)

ZÁRUBĚ

Doporučené polodrážkové zárubně:

- Porta SYSTEM str. 164
- MINIMAX str. 162
- OCELOVÉ str. 174-178

Doporučené bezpodrážkové zárubně:

- Porta SYSTEM ELEGANCE str. 166
- Porta SYSTEM ELEGANCE 90° str. 166
- LEVEL str. 170

POZNÁMKY

- Možnost libovolného sestavení rozměrů křídel u dvoukřídlých dveří. U dvoukřídlých bezpodrážkových dveří je nutné objednat aktivní a pasivní křídlo.
- Dvoukřídlé dveře nejsou dostupné s magnetickým zámkem.
- Při šířce „100“ je nezbytný třetí závěs 3D
- závěsy 3D jsou baleny se zárubní
- Spodní plocha svislých vlysů je chráněna proti vlhkosti technologií TechnoPORTA AQUA STOP.

ZA PŘÍPLATEK

- **AKCE** – balíček PRIME (pouze v PN)
- černé sklo 1ks.
- rozměr „100“
- posuvné dveře - podlouhlý boční úchyt
- posuvné dveře - hákový zámek s bočními úchyty
- třetí závěs 3D barva: stříbrná, bílá, černá (příplatek k ceně zárubně)
- třetí závěs 3D barva: zlatá (příplatek k ceně zárubně)
- ventilační otvory nebo výřez
- magnetický zámek: bílý, černý pro bezpodrážková křídla
- magnetický zámek s čelem z nerezové oceli
- černý zámek a černé čepové závěsy
- závěsy 3D barva: zlatá (příplatek k ceně zárubně)
- krytky na závěsy standard
- klika

(str. 196)
(str. 185)



PORTA VERTE HOME, skupina B a D

04



PORTA VERTE HOME B.5, Wenge White, klika ELEGANT černá



V OBLÍBĚNÝCH
BARVÁCH



PŘÍZPŮSOBTE



AQUA STOP



PORTA VERTE HOME B.0, Wenge White, klika ELEGANT černá



model B.1



model B.2



model B.5



model D.0



model D.2



model D.7



model D.0
intarzie



model D.7
intarzie

Více modelů z této
kolekce [uvidíte na
stránkách](#)





DEKORY

Fólie Portadecor ★★★★★



Fólie Portasynchro 3D ★★★★★

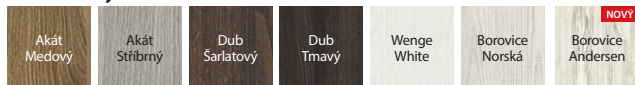

Fólie Lakovaná Premium ★★★★★



Fólie Portaperfect 3D ★★★★★

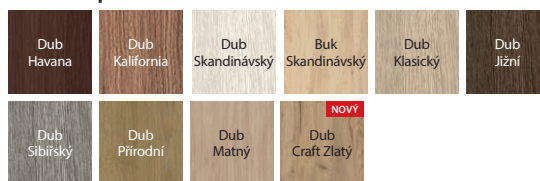

Portalamino ★★★★★

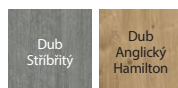

PORTA VERTE HOME



panel v modelu B.0



speciální matné sklo s průhlednými pruhy u modelu B.5

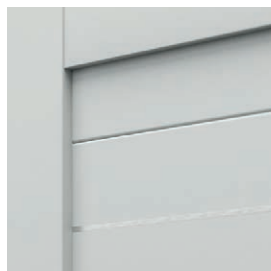

intarzie v barvě hliníku



matné tvrzené sklo

TECHNICKÉ INFORMACE

KONSTRUKCE KŘÍDLA

V závislosti na modelu se křídla skládají z vodorovných rámu a panelů a matných skel z tvrzeného skla. Matná skla o tloušťce 4 mm.

PŘÍSLUŠENSTVÍ V CENĚ KŘÍDLA

- Zámek je k dispozici v následujících variantách: na běžný klíč, s WC zámekem, přizpůsobený pro patentní vložku nebo bez vyvrtání klíčové dírky
- Polodrážkové dveře: tři čepové závěsy standard nebo PRIME (možnost za příplatek); bezpolodrážkové: dva 3D závěsy
- Tvrzené matné sklo
- Příprava na zkrácení, maximálně 30 mm
- Kulaté madlo (pro posuvné dveře)

ZÁRUBNĚ

Doporučené polodrážkové zárubně:

- PORTA SYSTEM str. 164
- MINIMAX str. 162
- OCELOVÉ str. 174-178

Doporučené bezpolodrážkové zárubně:

- PORTA SYSTEM ELEGANCE str. 166
- PORTA SYSTEM ELEGANCE 90° str. 166
- LEVEL str. 170

POZNÁMKY

- U dvojíých dveří je možná libovolná kombinace rozměrů křídel. U dvoukřídlých bezpolodrážkových dveří je nutno objednat aktivní a pasivní křídlo.
- Dvoukřídlé dveře nejsou dostupné s magnetickým zámekem.
- Při šířce „100“ je nutný třetí závěs.
- Závěsy PRIME nebo závěsy 3D - přiložené k zárubni.
- Spodní povrch svislých rámu je chráněn proti vlhkosti pomocí technologie Techno-PORTA AQUA STOP.

PŘÍPLATKY

- velikost „100“
- posuvná křídla - podélné madlo
- posuvná křídla - hákový zámek s bočními madly
- třetí 3D závěs ve stříbrné, bílé a černé barvě (příplatek k ceně zárub.)
- třetí 3D závěs ve zlaté barvě (příplatek k ceně zárub.)
- ventilační otvory nebo podřez
- černý zámek a černé čepové závěsy
- magnetický zámek: bílý, černý u bezpolodrážkových dveří
- magnetický zámek s čelem z nerezové oceli
- zámek PRIME s lesklým čelem (stříbrný nebo zlatý)
- 3D závěsy ve zlaté barvě (příplatek k ceně zárubně)
- závěsy PRIME (pouze pro vybrané zárubně)
- krytky závěsů standard
- klika se štítkem

(str. 196)
(str. 185)

Porta Verte HOME, skupina C

04



V OBLÍBENÝCH
BARVÁCH



PŘÍZPŮSOBTE



AQUA STOP

TOP
KOLEKCE

Porta Verte HOME C.5, Dub Šarlatový, klika ELEGANT stříbrná



Porta Verte HOME C.5, Dub Šarlatový, klika ACCENT stříbrná



model C.0



model C.1



model C.2



model C.3



model C.4



model C.5



model C.0
intarzie



model C.5
intarzie



DEKORY

Fólie Portadecor ★★★★★☆



Fólie Portasynchro 3D ★★★★★☆

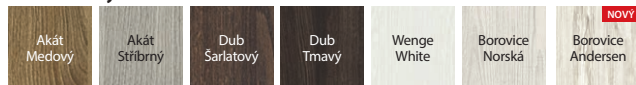

Fólie Lakovaná Premium ★★★★★☆



Fólie Portaperfect 3D ★★★★★☆

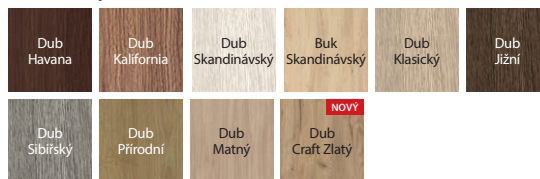

Portalamino ★★★★★☆



PORTA VERTE HOME

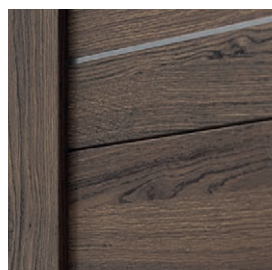

intarzie v barvě hliníku



matné sklo tvrzené

TECHNICKÉ INFORMACE

KONSTRUKCE KŘÍDLA

Křídla se v závislosti na vzoru skládají z horizontálních rámců a desek z MDF a matných skel. Matná skla jsou vyrobena z tvrzeného skla o tl. 4 mm.

PŘÍSLUŠENSTVÍ V CENĚ KŘÍDLA

- Zámek dostupný ve třech variantách: pro dozický klíč, pro WC sadu nebo přizpůsobený pro cylindrickou vložku
- Tři čepové závěsy standard, bezpolodrážkové - dva závěsy 3D
- Tvrzené matné sklo
- Příprava pro zkrácení dveří, maximálně 30 mm
- Kulatá úchytka (k posuvným dveřím)

ZÁRUBNĚ

Doporučené polodrážkové zárubně:

- Porta SYSTEM str. 164
- MINIMAX str. 162
- OCELOVÉ str. 174-178

Doporučené bezpolodrážkové zárubně:

- Porta SYSTEM ELEGANCE str. 166
- Porta SYSTEM ELEGANCE 90° s Lakovaná fólie Premium str. 166
- LEVEL str. 170

POZNÁMKY

- Možnost libovolného sestavení rozměrů křídel u dvoukřídlých dveří. U dvoukřídlých bezpolodrážkových dveří je nutné objednávat aktivní a pasivní křídlo.
- Dvoukřídlé dveře nejsou dostupné s magnetickým zámkem.
- Při šířce „100“ je nezbytný třetí závěs 3D
- závěsy 3D jsou baleny se zárubní
- Spodní plocha svislých vlysů je chráněna proti vlhkosti technologií TechnoPORTA AQUA STOP.

ZA PŘÍPLATEK

- rozměr „100“
- posuvné dveře - podlouhlý boční úchyt
- posuvné dveře - hákový zámek s bočními úchyty
- třetí závěs 3D barva: stříbrná, bílá, černá (příplatek k ceně zárubně)
- třetí závěs 3D barva: zlatá (příplatek k ceně zárubně)
- ventilační otvory nebo výřez
- magnetický zámek: bílý, černý pro bezpolodrážková křídla
- magnetický zámek s čelem z nerezové oceli
- černý zámek a černé čepové závěsy
- zámek PRIME s lesklým čelem (stříbrný nebo zlatý)
- závěsy 3D barva: zlatá (příplatek k ceně zárubně)
- závěsy PRIME (dostupné pouze pro vybrané zárubně v PN)
- krytky na závěsy standard
- klika

(str. 196)
(str. 185)

PORTA VERTE HOME, skupina E a M

04



PORTA VERTE HOME M.2, Dub Catania, klika ELEGANT černá



V OBLÍBENÝCH
BARVÁCH



PŘÍZPŮSOBTE



AQUA STOP



PORTA VERTE HOME M.1, Dub Catania, klika ELEGANT černá



model E.0



model E.1



model E.5



model E.0 tabule

NOVINKA



model M.1

NOVINKA



model M.2



DEKORY

Fólie Portadecor ★★★★★



Fólie Portasynchro 3D ★★★★★

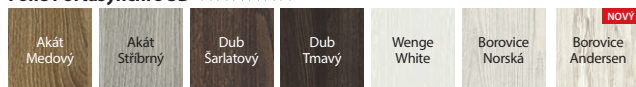

Fólie Portaperfect 3D ★★★★★



varianta s černou magnetickou tabulí pro psaní křídovými popisovači (varianta dostupná v modelu E.0 z jedné strany, pouze u polodrážkové verze).

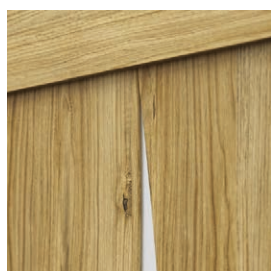

prosklení v modelu E.5

TECHNICKÉ INFORMACE

KONSTRUKCE KŘÍDLA

- V závislosti na modelu se křídla skládají z vodorovných rámu a panelů a matných skel z tvrzeného skla. Matná skla o tloušťce 4 mm.

PŘÍSLUŠENSTVÍ V CENĚ KŘÍDLA

- Zámek je dostupný ve třech variantách: na běžný klíč, s WC zámek nebo přizpůsobený pro patentní vložku
- Dveře s polodrážkou: tři čepové závěsy standard nebo PRIME (možnost za příplatek); bezpolodrážkové: dva 3D závěsy
- Tvrzené matné sklo, u modelu M je k dispozici čiré sklo
- Příprava na zkrácení, maximálně 30 mm
- Kulaté madlo (pro posuvné dveře)

ZÁRUBNĚ

Doporučené polodrážkové zárubně:

- PORTA SYSTEM str. 164
- MINIMAX str. 162
- OCELOVÉ str. 174-178

Doporučené bezpolodrážkové zárubně:

- PORTA SYSTEM ELEGANCE str. 166
- PORTA SYSTEM ELEGANCE 90° str. 166
- LEVEL str. 170

POZNÁMKY

- U dvojitých dveří je možná libovolná kombinace rozměrů křidel. U dvoukřídlových bezpolodrážkových dveří je nutno objednat aktivní a pasivní křídlo.
- Dvoukřídlové dveře nejsou dostupné s magnetickým zámekem.
- Při šířce „100“ je nutný třetí závěs.
- Závěsy PRIME nebo závěsy 3D - přiložené k zárubni.
- Model E.0 s tabulí není dostupný ve velikosti „100“.
- Spodní povrch svislých rámu je chráněn proti vlhkosti pomocí technologie Techno-PORTA AQUA STOP.

PŘÍPLATKY

- velikost „100“
- posuvná křídla - podélné madlo
- posuvná křídla - hákový zámek s bočními madly
- třetí 3D závěs ve stříbrné, bílé a černé barvě (příplatek k ceně zárub.)
- třetí 3D závěs ve zlaté barvě (příplatek k ceně zárub.)
- ventilační otvory nebo podřez
- černý zámek a černé čepové závěsy
- magnetický zámek: bílý, černý u bezpolodrážkových dveří
- magnetický zámek s čelem z nerezové oceli
- zámek PRIME s lesklým čelem (stříbrný nebo zlatý)
- 3D závěsy ve zlaté barvě (příplatek k ceně zárubně)
- závěsy PRIME (pouze pro vybrané zárubně)
- krytky závěsů standard
- klika se štítkem

(str. 196)
(str. 185)

Porta Verte HOME, skupina G

04



V OBLÍBENÝCH
BARVÁCH



PŘÍZPŮSOBTE



AQUA STOP

TOP
KOLEKCE

Porta Verte HOME G.4, Fólie Portadecor, Bílá, klika ELEGANT černá



Porta Verte HOME G.4, Fólie Portadecor, Bílá, klika ELEGANT černá



model G.0



model G.1



model G.2



model G.3



model G.4



model G.4
s černým sklem

NOVINKA



model G.0
intarzie



model G.4
intarzie



DEKORY

Fólie Portadecor ★★★★★☆



Fólie Portasynchro 3D ★★★★★☆

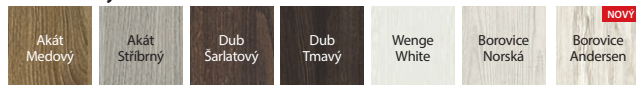

Fólie Portaperfect 3D ★★★★★☆

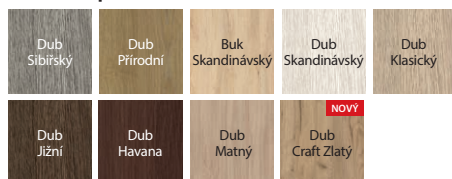

DEKORY DEKORAČNÍCH LIŠŤ

Fólie Portaperfect 3D ★★★★★☆

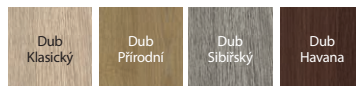

Kartáčovaný hliník



prosklení v modelu G.4



intarzie v barvě hliníku



dekorační lišta s fólií Portaperfect v modelu G.0, zapuštěná vzhledem k povrchu panelu křídla, svislá struktura (volba ZA PŘÍPLATEK)



dekorační lišta s fólií Kartáčovaný hliník v modelu G.0, zapuštěná vzhledem k povrchu panelu křídla, svislá struktura (volba ZA PŘÍPLATEK)

TECHNICKÉ INFORMACE

KONSTRUKCE KŘÍDLA

Křídla se v závislosti na vzoru skládají z horizontálních rámu a desek z MDF a matných skel. Matná skla jsou vyrobena z tvrzeného skla o tl. 4 mm. V křídlech s bílou fólií je možno zvolit dekorační lišty s fólií Portaperfect nebo s fólií Kartáčovaný hliník (volba ZA PŘÍPLATEK).

PŘÍSLUŠENSTVÍ V CENĚ KŘÍDLA

- Zámek dostupný ve třech variantách: pro dozický klíč, pro WC sadu nebo přizpůsobený pro cylindrickou vložku
- Tři čepové závěsy standard, bezpolodrážkové - dva závěsy 3D
- Tvrzené matné sklo
- Příprava pro zkrácení dveří, maximálně 30 mm
- Kulatá úchytky (k posuvným dveřím)

ZÁRUBNĚ

Doporučené polodrážkové zárubně:

- Porta SYSTEM str. 164
- MINIMAX str. 162
- OCELOVÉ str. 174-178

Doporučené bezpolodrážkové zárubně:

- Porta SYSTEM ELEGANCE str. 166
- LEVEL str. 170

POZNÁMKY

- Možnost libovolného sestavení rozměrů křídel u dvoukřídlých dveří. U dvoukřídlých bezpolodrážkových dveří je nutné objednat aktivní a pasivní křídlo.
- Dvoukřídlé dveře nejsou dostupné s magnetickým zámekem.
- Při šířce „100“ je nezbytný třetí závěs 3D
- závěsy 3D jsou baleny se zárubní
- Spodní plocha svislých vlysů je chráněna proti vlhkosti technologií TechnoPORTA AQUA STOP.

ZA PŘÍPLATEK

- dekorační lišta fólie kartáčovaný hliník - křídlo Bílá
- dekorační lišta fólie Portaperfect - křídlo Bílá
- černé sklo 1ks.
- rozměr „100“
- posuvné dveře - podlouhlý boční úchyt
- posuvné dveře - hákový zámek s bočními úchyty
- třetí závěs 3D barva: stříbrná, bílá, černá (příplatek k ceně zárubně)
- třetí závěs 3D barva: zlatá (příplatek k ceně zárubně)
- ventilační otvory nebo výřez
- magnetický zámek: bílý, černý pro bezpolodrážková křídla
- magnetický zámek s čelem z nerezové oceli
- zámek PRIME s lesklým čelem (stříbrný nebo zlatý)
- černý zámek a černé čepové závěsy
- závěsy 3D barva: zlatá (příplatek k ceně zárubně)
- závěsy PRIME (dostupné pouze pro vybrané zárubně v PN)
- krytky na závěsy standard
- klika

(str. 196)
(str. 185)

Porta Verte HOME, skupina H

04



KLAMKA
ZA 1 GR
SUPER OFERTA



V OBLÍBENÝCH
BARVÁCH



PŘÍZPUSOBTĚ



AQUA STOP

TOP
KOLEKCE

Porta Verte HOME H.5, Dub Přírodní, klika NEXT stříbrná



Porta Verte HOME H.5, Dub Přírodní, klika NEXT stříbrná



model H.0



model H.1



model H.2



model H.3



model H.4



model H.5

NOVINKA



model H.5
s černým sklem

DOPORUČUJEME!

Klika RUMBA s rozetou za 1 korunu pouze v kolekci Porta Verte HOME skupina H.



klika RUMBA

+



nebo



nebo



rozeta pro klíč

rozeta pro
vložku

WC sada



DEKORY

Fólie Portadecor ★★★★★☆



Fólie Portasynchro 3D ★★★★★☆

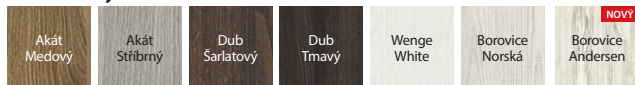

Fólie Portaperfect 3D ★★★★★☆

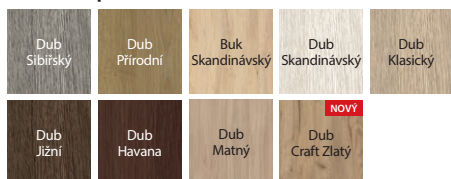

DEKORY DEKORAČNÍCH LIŠŤ

Fólie Portaperfect 3D ★★★★★☆

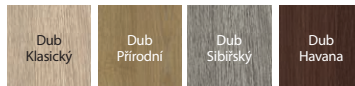

Kartáčovaný hliník



plochý panel v modelu H.0



prosklení v modelu H.5



dekorační lišta s fólií Portaperfect v modelu H.0, zapuštěná vzhledem k povrchu panelu křídla, svislá struktura (volba ZA PŘÍPLATEK)



dekorační lišta s fólií Kartáčovaný hliník v modelu H.0, zapuštěná vzhledem k povrchu panelu křídla, svislá struktura (volba ZA PŘÍPLATEK)

TECHNICKÉ INFORMACE

KONSTRUKCE KŘÍDLA

Křídla se v závislosti na vzoru skládají z horizontálních rámu a desek z MDF a matných skel. Matná skla jsou vyrobena z tvrzeného skla o tl. 4 mm. V křídlech s Bílou fólií je možno zvolit dekorační lišty s fólií Portaperfect nebo s fólií Kartáčovaný hliník (volba ZA PŘÍPLATEK).

PŘÍSLUŠENSTVÍ V CENĚ KŘÍDLA

- Zámek dostupný ve třech variantách: pro dozický klíč, pro WC sadu nebo přizpůsobený pro cylindrickou vložku
- Tři čepové závěsy standard, bezpodrážkové - dva závěsy 3D
- Tvrzené matné sklo
- Příprava pro zkrácení dveří, maximálně 30 mm
- Kulatá úchytka (k posuvným dveřím)

ZÁRUBĚ

Doporučené polodrážkové zárubně:

- Porta SYSTEM str. 164
- MINIMAX str. 162
- OCELOVÉ str. 174-178

Doporučené bezpodrážkové zárubně:

- Porta SYSTEM ELEGANCE str. 166
- LEVEL str. 170
- PORTA SYSTEM ELEGANCE 90 stopni str. 166

POZNÁMKY

- Možnost libovolného sestavení rozměrů křidel u dvoukřídlových dveří. U dvoukřídlových bezpodrážkových dveří je nutné objednávat aktivní a pasivní křídlo.
- Dvoukřídlové dveře nejsou dostupné s magnetickým zámkem.
- Při šířce „100“ je nezbytný třetí závěs 3D
- závěsy 3D jsou baleny se zárubní
- Spodní plocha svislých vlysů je chráněna proti vlhkosti technologií TechnoPORTA AQUA STOP.

ZA PŘÍPLATEK

- dekorační lišta fólie kartáčovaný hliník - křídlo Bílá
- dekorační lišta fólie Portaperfect - křídlo Bílá
- černé sklo 1ks.
- rozměr „100“
- posuvné dveře - podlouhlý boční úchyt
- posuvné dveře - hákový zámek s bočními úchyty
- třetí závěs 3D barva: stříbrná, bílá, černá (příplatek k ceně zárubně)
- třetí závěs 3D barva: zlatá (příplatek k ceně zárubně)
- ventilační otvory nebo výřez
- magnetický zámek: bílý, černý pro bezpodrážková křídla
- magnetický zámek s čelem z nerezové oceli
- zámek PRIME s lesklým čelem (stříbrný nebo zlatý)
- černý zámek a černé čepové závěsy
- závěsy 3D barva: zlatá (příplatek k ceně zárubně)
- závěsy PRIME (dostupné pouze pro vybrané zárubně v PN)
- krytky na závěsy standard
- klika

(str. 196)
(str. 185)

Porta Verte HOME, skupina J

04



TOP
KOLEKCE

Porta Verte HOME J.6, Bílá, klika EUFORIA černá



Porta Verte HOME J.6, Bílá, klika EUFORIA černá



model J.0



model J.1



model J.2



model J.4



model J.5



model J.6

NOVINKA



model J.6
s černým sklem



DEKORY

Fólie Portadecor ★★★★★☆



Fólie Portasynchro 3D ★★★★★☆

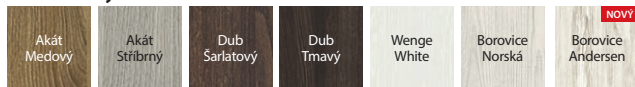

Fólie Portaperfect 3D ★★★★★☆

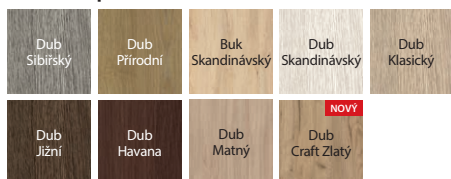

DEKORY DEKORAČNÍCH LIŠŤ

Fólie Portaperfect 3D ★★★★★☆

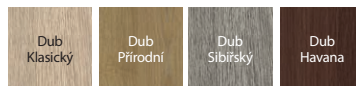

Kartáčovaný hliník



plochý panel v modelu J.0



prosklení v modelu J.6



dekorační lišta s fólií Portaperfect 3D v modelu J.0, zapuštěná vzhledem k povrchu panelu křídla, svislá struktura (volba ZA PŘÍPLATEK)



dekorační lišta s fólií Kartáčovaný hliník v modelu J.0, zapuštěná vzhledem k povrchu panelu křídla, svislá struktura (volba ZA PŘÍPLATEK)

TECHNICKÉ INFORMACE

KONSTRUKCE KŘÍDLA

Křídla se v závislosti na vzoru skládají z horizontálních rámců a desek z MDF a matných skel. Matná skla jsou vyrobena z tvrzeného skla o tl. 4 mm. V křídlech s Bílou fólií je možno zvolit dekorační lišty s fólií Portaperfect nebo s fólií Kartáčovaný hliník (volba ZA PŘÍPLATEK).

PŘÍSLUŠENSTVÍ V CENĚ KŘÍDLA

- Zámek dostupný ve třech variantách: pro dozický klíč, pro WC sadu nebo přizpůsobený pro cylindrickou vložku
- Tři čepové závěsy standard, bezpolodrážkové - dva závěsy 3D
- Tvrzené matné sklo
- Příprava pro zkrácení dveří, maximálně 30 mm
- Kulatá úchytky (k posuvným dveřím)

ZÁRUBNĚ

Doporučené polodrážkové zárubně:

- Porta SYSTEM str. 164
- MINIMAX str. 162
- OCELOVÉ str. 174-178

Doporučené bezpolodrážkové zárubně:

- Porta SYSTEM ELEGANCE str. 166
- LEVEL str. 170
- PORTA SYSTEM ELEGANCE 90 stopni str. 166

POZNÁMKY

- Možnost libovolného sestavení rozměrů křidel u dvoukřídlových dveří. U dvoukřídlových bezpolodrážkových dveří je nutné objednat aktivní a pasivní křídlo.
- Dvoukřídlové dveře nejsou dostupné s magnetickým zámkem.
- Při šířce „100“ je nezbytný třetí závěs 3D
- závěsy 3D jsou baleny se zárubní
- Spodní plocha svislých vlysů je chráněna proti vlhkosti technologií TechnoPORTA AQUA STOP.

ZA PŘÍPLATEK

- dekorační lišta fólie kartáčovaný hliník - křídlo Bílá
- dekorační lišta fólie Portaperfect - křídlo Bílá
- černé sklo 1ks.
- rozměr „100“
- posuvné dveře - podlouhlý boční úchyt
- posuvné dveře - hákový zámek s bočními úchyty
- třetí závěs 3D barva: stříbrná, bílá, černá (příplatek k ceně zárubně)
- třetí závěs 3D barva: zlatá (příplatek k ceně zárubně)
- ventilační otvory nebo výřez
- magnetický zámek: bílý, černý pro bezpolodrážková křídla
- magnetický zámek s čelem z nerezové oceli
- zámek PRIME s lesklým čelem (stříbrný nebo zlatý)
- černý zámek a černé čepové závěsy
- závěsy 3D barva: zlatá (příplatek k ceně zárubně)
- závěsy PRIME (dostupné pouze pro vybrané zárubně v PN)
- krytky na závěsy standard
- klika

(str. 196)
(str. 185)

Porta Verte HOME, skupina L a N

04



Porta Verte HOME N.3, Akát Stříbrný, klika ELEGANT černá



V OBLÍBENÝCH
BARVÁCH



PŘÍZPŮSOBTE



AQUA STOP



Porta Verte HOME L.4, Akát Stříbrný, klika NEXT stříbrná



model L.0



model L.1



model L.2



model L.3



model N.0



model N.1



model N.2



model N.3



DEKORY

Fólie Portadecor ★★★★★☆



Fólie Portasynchro 3D ★★★★★☆

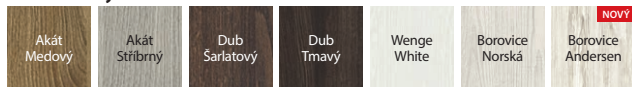

Fólie Portaperfect 3D ★★★★★☆

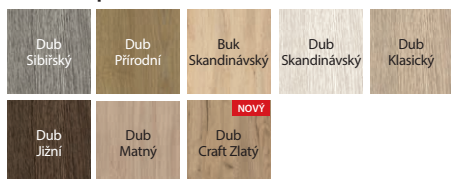

plochý panel v modelu L.0



prosklení v modelu L.4



plochý panel v modelu N.0



prosklení v modelu N.3

TECHNICKÉ INFORMACE

KONSTRUKCE KŘÍDLA

Křídla se v závislosti na vzoru skládají z horizontálních rámu a desek z MDF a matných skel. Matná skla jsou vyrobena z tvrzeného skla o tl. 4 mm.

PŘÍSLUŠENSTVÍ V CENĚ KŘÍDLA

- Zámek dostupný ve třech variantách: pro dozický klíč, pro WC sadu nebo přizpůsobený pro cylindrickou vložku
- Tři čepové závěsy standard, bezpodrážkové - dva závěsy 3D
- Tvrzené matné sklo
- Příprava pro zkrácení dveří, maximálně 30 mm
- Kulatá úchytka (k posuvným dveřím)

ZÁRUBNĚ

Doporučené polodrážkové zárubně:

- Porta SYSTEM str. 164
- MINIMAX str. 162
- OCELOVÉ str. 174-178

Doporučené bezpodrážkové zárubně:

- Porta SYSTEM ELEGANCE str. 166
- LEVEL str. 170
- PORTA SYSTEM ELEGANCE 90 stopni str. 166

POZNÁMKY

- Možnost libovolného sestavení rozměrů křídel u dvoukřídlých dveří. U dvoukřídlých bezpodrážkových dveří je nutné objednávat aktivní a pasivní křídlo.
- Dvoukřídlé dveře nejsou dostupné s magnetickým zámkem.
- Při šířce „100“ je nezbytný třetí závěs 3D
- závěsy 3D jsou baleny se zárubní
- Spodní plocha svislých vlysů je chráněna proti vlhkosti technologií TechnoPORTA AQUA STOP.

ZA PŘÍPLATEK

- rozměr „100“
- posuvné dveře - podlouhlý boční úchyt
- posuvné dveře - hákový zámek s bočními úchyty
- třetí závěs 3D barva: stříbrná, bílá, černá (příplatek k ceně zárubně)
- třetí závěs 3D barva: zlatá (příplatek k ceně zárubně)
- ventilační otvory nebo výřez
- magnetický zámek: bílý, černý pro bezpodrážková křídla
- magnetický zámek s čelem z nerezové oceli
- zámek PRIME s lesklým čelem (stříbrný nebo zlatý)
- černý zámek a černé čepové závěsy
- závěsy 3D barva: zlatá (příplatek k ceně zárubně)
- závěsy PRIME (dostupné pouze pro vybrané zárubně v PN)
- krytky na závěsy standard
- klika

(str. 196)

(str. 185)

PORTA RESIST

05



Velmi odolné a extrémně funkční falcové dveře s 3. třídou mechanické odolnosti. Výplň z dutinkové nebo plně dřevotřískové desky. Doporučeno pro interiéry vystavené nadměrnému provozu.

DOPORUČUJEME

Dodatečně je k dispozici „investiční balíček“ - dostupný pouze v PN, obsahující tříprvkové závěsy a zámek v nejvyšší třídě mechanické odolnosti (volitelně ZA PŘÍPLATEK). Komplet se skládá z křídla a vybrané zárubně.



PRÍZPUSOBE



AQUA STOP



STRUKTURA DŘEVA



ODOLNÁ HRANA



POVRCH ODOLNÝ PROTI POŠKRÁBÁNÍ



POVRCH ODOLNÝ OTĚRŮ

TOP
KOLEKCE

Porta RESIST 1.1, Halifax Přírodní s ocelovou bezfalcovou zárubní, klika ELEGANT černá

svislá struktura:



PORTA RESIST 7.1, Halifax Přírodní, klika SIMPLE černá



model 1.1



model 1.2



model 1.3



model 1.4

vodorovná struktura:



model 7.1



model 7.2



model 7.3



model 7.4

svislá nebo vodorovná struktura:



model B.1*



model E.1*



model H.1*



model 4.A
dostupné také s
černým sklem



model 4.B

* struktura dřeva shodná se směrem intarzií

DEKORY

Gladstone / Halifax ★★★★★



K Podívejte se na možnosti realizace jiných modelů v Porta KONTRAKT, viz str. 227.

INOVATIVNÍ PRODUKT NA TRHU

Struktura a typ povrchu Gladstone / Halifax má autentický vzhled připomínající surové dřevo.

PŘÍKLADOVÉ POUŽITÍ DVEŘÍ PORTA RESIST:

- Kanceláře
- Hotely a penziony
- Veřejné budovy
- Obytné budovy

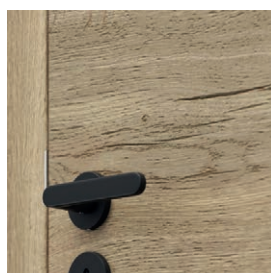

Synchronická struktura Gladstone/Halifax zdůrazňující přírodní surovost dřeva

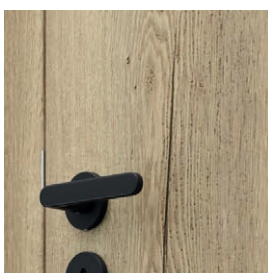

černá intarzie
dostupná je také stříbrná intarzie

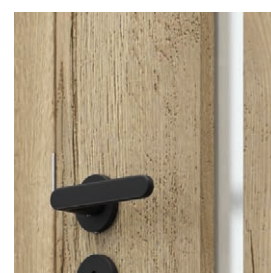

prosklení v modelu 4.A

DOPORUČUJEME!

Povrch křídla pokrytý deskou lisovanou pod velkým tlakem s velmi drobnou strukturou vláken. Díky své vysoké hustotě garantuje velmi dobrou odolnost proti nárazům, otěru a poškrábání.



TECHNICKÉ INFORMACE

KONSTRUKCE KŘÍDLA

Výplň tvoří „voština“ nebo dutinková dřevotříška zesílená vnitřním rámem (ZA PŘÍPLATEK), modely 1.4, 7.4 – plná dřevotříška, 4.B – výplň „dutinková dřevotříška“. Celek je opláštěn kompozitní deskou. Hrany křídla jsou pokryty páskou ABS. Modely s intarziemi jsou doplněny o hliníkové intarzie ve stříbrné nebo černé barvě o šířce 6 mm. Křídla 4.A, 4.B jsou vybaveny lepeným bezpečnostním sklem o tloušťce 8 mm, které představuje konstrukční prvek křídla.

PŘÍSLUŠENSTVÍ V CENĚ KŘÍDLA

- Tři čepové závěsy standard, bezpolodrážkové - dva závěsy 3D
- Zámek dostupný ve třech variantách: pro dozický klíč, pro WC sadu nebo přizpůsobený pro cylindrickou vložku
- Sklo – modely skupiny 1 a 7 vzory: „čičila“, matné tvrzené, čiré; modely skupiny 4: lepené bezpečnostní sklo 8 mm
- Kulatá úchytky (k posuvným dveřím)

ZÁRUBNĚ

Doporučené polodrážkové zárubně:

- Porta SYSTEM str. 164
- MINIMAX str. 162
- OCELOVÉ str. 174-178

Doporučené bezpolodrážkové zárubně:

- Porta SYSTEM ELEGANCE str. 166
- PORTA SYSTEM ELEGANCE 90 stopni str. 166

POZNÁMKY

- Křídlo je pokryto kompozitní deskou Gladstone/Halifax s výraznou strukturou povrchu, zárubně je pokryta doporučeným povrchem CPL 0,2 mm bez struktury povrchu.
- Polodrážkové dveře jsou vybaveny 3 závěsy, bezpolodrážkové 2 závěsy - závěsy jsou baleny se zárubni.
- Mřížka, ventilační otvory a příprava pro zkrácení dveří nedostupné u modelů skupiny 4.
- Křídla s výplní „plná a děrovaná dřevotříška“ mají přípravu ke zkrácení ve standardu.
- Rozměr „110“ dostupný pouze s výplní plná dřevotříška. Rozměry prosklení – jako u „100“.
- Rozměr „110“ není dostupný pro modely sk.4

- Rozměr „100“ a „110“ není dostupný pro model 1.4, 7.4.
- Stálý rozměr prosklení u modelu 4.A.
- Dvoukřídlové dveře nejsou dostupné s magnetickým zámkem.
- Možnost libovolného sestavení rozměrů křídel u dvoukřídlových dveří. U dvoukřídlových bezpolodrážkových dveří je nutné objednat aktivní a pasivní křídlo.
- S variantou „zesílení pro samozavírač“, jsou vyžadovány 3 závěsy.
- Při šířce „100“ je nezbytný třetí závěs 3D
- Závěsy 3D jsou baleny se zárubní
- Spodní hrana v produktech s povrchem CPL HQ je chráněna před vlhkostí díky technologii TechnoPORTA AQUA STOP.

ZA PŘÍPLATEK

- kulaté okénko z nerezové oceli – model 1.1, 7.1
- kulaté okénko černé
- černé sklo (pouze v PN) – model 4.A
- otočení skla
- investiční balíček (pouze v PN) - příplatek ke křídlu
- investiční balíček (pouze v PN) - příplatek k zár.
- ventilační výřez, ventilační otvory, mřížka (pouze sk. 1 a 7)
- **AKCE** – balíček PRIME (pouze v PN)
- příprava pro zkrácení dveří (max. 60 mm) – mimo sk. 4
- rozměr „100“, „110“
- posuvné dveře - podlouhlý boční úchyt
- posuvné dveře - hákový zámek s bočními úchyty
- třetí závěs 3D barva: stříbrná, bílá, černá (příplatek k ceně zárubně)
- třetí závěs 3D barva: zlatá (příplatek k ceně zárubně)
- padací práh
- výplň plná dřevotříška
- výplň dutinková dřevotříška
- zesílení pro samozavírač (vyžadován 3. závěs)
- magnetický zámek: bílý, černý pro bezpolodrážková křídla
- magnetický zámek s čelem z nerezové oceli
- černý zámek a černé čepové závěsy
- závěsy 3D barva: zlatá (příplatek k ceně zárubně)
- krytky na závěsy standard
- klika

Porta FOCUS

05



PŘÍZPŮSOBTE



BEZPEČNÉ
LAMINOVANÉ SKLO



ODOLNÁ HRANA



V OBLÍBENÝCH
BARVÁCH



POVRCH ODOLNÝ
OTĚRU

TOP
KOLEKCE

Porta FOCUS 4.A, Ořech Přírodní (mat), klika CUBE černá



Porta FOCUS 4.A, Ořech Přírodní (mat), klika ELEGANT stříbrná



model 2.0



model 4.A



model 4.A
s černým sklem



model 4.B

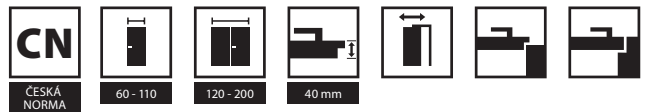

DEKORY

Fólie Portadecor ★★★★★☆



* do vyčerpání zásob

Fólie Portasynchro 3D ★★★★★☆

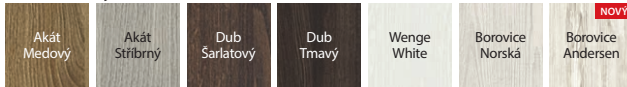

Fólie Portaperfect 3D ★★★★★☆

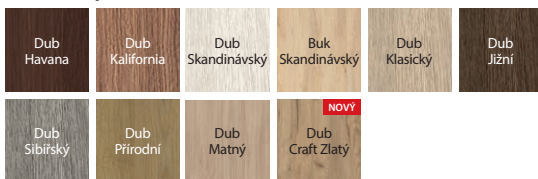

Laminát CPL HQ 0,2 ★★★★★☆

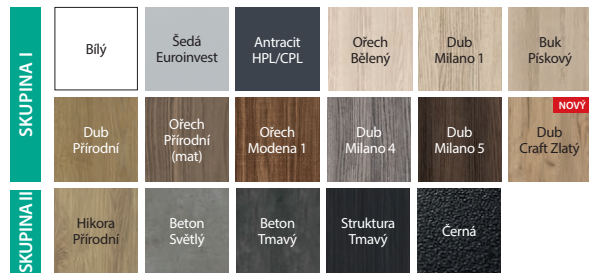

Portalamino ★★★★★☆

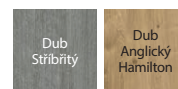

Fólie Lakovaná MAT ★★★★★☆



spojení se sklem „na hranu“
křídlo polodrážkové



spojení se sklem „na hranu“
křídlo bezpolodrážkové



spojení se sklem „na hranu“
křídlo polodrážkové



spojení se sklem „na hranu“
křídlo bezpolodrážkové

TECHNICKÉ INFORMACE

KONSTRUKCE KŘÍDLA

Výplň tvoří „voština“ nebo dutinková dřevotříška zesílená vnitřním rámem (ZA PŘÍPLATEK). Celek je opláštěn HDF deskou. Modely s prosklením jsou vybaveny lepeným bezpečnostním sklem o tloušťce 8 mm, které představuje konstrukční prvek křídla. V provedení CPL HQ jsou hrany křídla pokryty páskou ABS.

PŘÍSLUŠENSTVÍ V CENĚ KŘÍDLA

- Tři čepové závěsy standard, bezpolodrážkové - dva závěsy 3D
- Zámek: pro dozický klíč, pro WC sadu nebo přizpůsobený pro cylindrickou vložku
- Lepené bezpečnostní sklo
- Kulatá úchytky (k posuvným dveřím)

ZÁRUBNĚ

Doporučené polodrážkové zárubně:

- Porta SYSTEM str. 164
- MINIMAX str. 162
- OCELOVÉ str. 174-178

Doporučené bezpolodrážkové zárubně:

- Porta SYSTEM ELEGANCE str. 166
- LEVEL str. 170
- PORTA SYSTEM ELEGANCE 90 stopni str. 166

POZNÁMKY

- Ventilální výřez je dostupný pouze u prosklených modelů s matným sklem (bez vzoru) a v polské normě.
- Rozměr „110“ je dostupný pouze s výplní plná dřevotříška.
- Možnost libovolného sestavení rozměrů křídel u dvoukřídlých dveří. U dvoukřídlých bezpolodrážkových dveří je nutné objednávat aktivní a pasivní křídlo.

- Model 4.B je dostupný pouze s výplní „dutinková dřevotříška“ bez doplňkového příplatku.
- Rozměr „110“ není dostupný u modelů skupiny 4.
- **Stálý rozměr prosklení pouze u modelů skupiny 2, model 4.A.**
- Dvoukřídlé dveře nejsou dostupné s magnetickým zámkem.
- Při šířce „100“ a „110“ je nezbytný třetí závěs 3D
- Závěsy 3D jsou baleny se zárubní

ZA PŘÍPLATEK

- černé sklo (pouze v PN) – model 4.A
- dekory v CPL 0,2 mm – SKUPINA II
- ventilální výřez, ventilací otvory
- **AKCE** – ke dveřím v CPL - balíček PRIME (pouze v PN)
- rozměr „100“, „110“
- posuvné dveře - podlouhlý boční úchyt
- posuvné dveře - hákový zámek s bočními úchyty
- třetí závěs 3D barva: stříbrná, bílá, černá (příplatek k ceně zárubně)
- třetí závěs 3D barva: zlatá (příplatek k ceně zárubně)
- výplň plná dřevotříška
- výplň dutinková dřevotříška
- magnetický zámek: bílý, černý pro bezpolodrážkové křídla
- magnetický zámek s čelem z nerezové oceli
- zámek PRIME s lesklým čelem (stříbrný nebo zlatý)
- černý zámek a černé čepové závěsy
- závěsy 3D barva: zlatá (příplatek k ceně zárubně)
- závěsy PRIME (dostupné pouze pro vybrané zárubně v PN)
- krytky na závěsy standard
- klika

(str. 196)
(str. 185)

PORTA LOFT

05



PORTA LOFT 4.A, Halifax Přírodní s černým sklem, zárub. ocelová PORTA SYSTEM ELEGANCE, klika ELEGANT černá

Porta LOFT je kolekce, která otevírá nové perspektivy pro interiérový design. Průvodním motivem je nadčasová černá barva v matném provedení, která se objevuje na zárubni a veškerém příslušenství. Díky spojení s dekorem PORTA můžeme vytvořit vlastní, originální výrobek, který dokonale zapadne do téměř každého interiéru.



PŘÍZPŮSOBTE



STRUKTURA DŘEVA

BEZPEČNÉ
LAMINOVANÉ SKLO

ODOLNÁ HRANA



NA DETAILU ZÁLEŽÍ

POVRCH ODOLNÝ
OTĚRU

PORTA LOFT 1.1, Halifax Přírodní, klika ELEGANT černá



model 7.1



model 1.1



model 4.A
dostupné také
s černým sklem



model 4.B

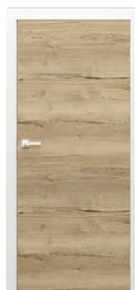

model 7.1

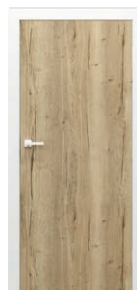

model 1.1



model 4.A



model 4.B

DEKORY

Fólie Portaperfect 3D ★★★★★☆

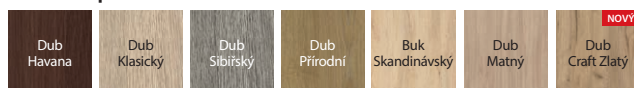

Gladstone / Halifax ★★★★★☆

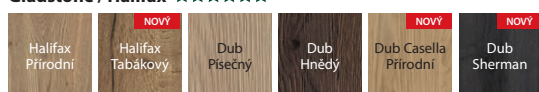

Laminát CPL HQ 0,2 ★★★★★☆

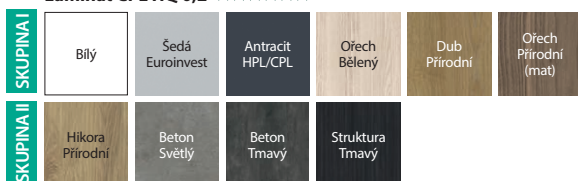

Fólie Lakovaná MAT ★★★★★☆



DEKORY ZÁRUBNÍ

Fólie SUPER MATT ★★★★★☆



Laminát CPL HQ 0,2 ★★★★★☆



spojení se sklem

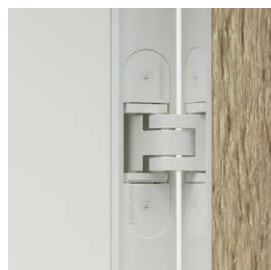

závěs 3D v barvě zárubně



čelo zámku



čelo zámku

TECHNICKÉ INFORMACE

KONSTRUKCE KŘÍDLA

Výplň tvoří „voština“ nebo dutinková dřevotříska zesílená vnitřním rámem (ZA PŘÍPLATEK). Celek je opláštěn HDF deskou. Prosklené modely jsou vybaveny tvrzeným sklem o tloušťce 8 mm, které představuje konstrukční prvek křídla. **Charakteristickou vlastností kolekce je použití hrany ABS v černé nebo bílé barvě.**

PŘÍSLUŠENSTVÍ V CENĚ KŘÍDLA

- Dva bezpolodrážkové závěsy 3D nebo tři (ZA PŘÍPLATEK) - v barvě zárubně. Černé nebo bílé.
- Zámek klasický nebo magnetický s čelem v barvě hrany křídla - černá nebo bílá.
- Tvrzené matné sklo o tloušťce 8 mm

ZÁRUBNĚ

Doporučené bezpolodrážkové zárubně:

- Porta SYSTEM ELEGANCE v barvě černé nebo bílé.
- Ocelová Porta SYSTEM ELEGANCE v barvě černé nebo bílé.
- Porta SYSTEM ELEGANCE 90° v barvě černé nebo bílé.

POZNÁMKY

- **Ventilační výřez je dostupný pouze u prosklených modelů v polské normě.**
- Výplň dutinková dřevotříska nebo plná deska má již připraveny ke zkrácení
- Model 4.B je dostupný pouze s výplní „dutinková dřevotříska“ bez dalšího příplatku.
- Model 4.A je možné objednat i černým sklem ZA PŘÍPLATEK (pouze pro polskou normu)
- **Stálý rozměr prosklení u modelů 4.A.**
- Bezpolodrážkové dveře jsou vybaveny 2 závěsy - závěsy jsou baleny se zárubní.
- Při šířce „100“ je nezbytný třetí závěs 3D
- Standardní zámek a atypický protiplech v zárubni

ZA PŘÍPLATEK

- černé sklo (pouze v PN) – model 4.A
- dekory v CPL 0,2 mm – SKUPINA II
- ventilační výřez
- příprava pro zkrácení dveří (max. 60 mm) – model 1.1
- rozměr „100“
- třetí závěs 3D (příplatek k ceně zárubně)
- padací práh
- výplň plná dřevotříska
- výplň dutinková dřevotříska
- klika

PORTA LEVEL

05



Porta LEVEL C.2, Dub Catania s doporučenou zárubní LEVEL s panelem 100 cm, klika AZALIA černá

DOPORUČUJEME

Kolekce Porta LEVEL obohacená o nové atraktivní dekory spolu s doporučenou zárubní LEVEL s horním panelem 20 cm nebo 100 cm, poskytují neobvyklé možnosti při zařizování jakéhokoliv interiéru.



KLAMKA
ZA 1 GR
SUPER OFERTA



NA DETAILU ZÁLEŽÍ



Porta LEVEL C.2 s intarzií, Dub Catania
Zárubní LEVEL s panelem 20 cm, klika AZALIA černá



Porta Decor
model P
viz str. 84



model C.1
zárubeň
s panelem 20 cm



model C.2
s intarzií
zárubeň
s panelem 20 cm



model C.3
s intarzií
zárubeň
s panelem 20 cm

DOPORUČUJEME!

Černá klika RUMBA s rozetou za 1 korunu. V kolekci Porta LEVEL



klika RUMBA

+



rozeta pro klíč

nebo



rozeta pro
vlozku

nebo



WC sada



DEKORY

Fólie Portadecor ★★★★★☆



Fólie Portaperfect 3D ★★★★★☆



Portalamino ★★★★★☆



VŠIMNĚTE SI

Pokud hledáte plné dveře, které se budou hodit k této kolekci, podívejte se rovněž na kolekci Porta DECOR viz str. 84.

Křídla Porta LEVEL jsou určena do zárubně LEVEL. Panel LEVEL může mít svislý nebo vodorovný směr dekoru - týká se vybraných 6 dekorů.



doporučená zárubeň LEVEL



intarzie černé



intarzie stříbrné

TECHNICKÉ INFORMACE

KONSTRUKCE KŘÍDLA

Výplň tvoří „voština“ nebo dutinková dřevotříška zesílená vnitřním rámem (ZA PŘÍPLATEK). Celek je opláštěn HDF deskou.

PŘÍSLUŠENSTVÍ V CENĚ KŘÍDLA

- Tři čepové závěsy standard, bezpolodrážkové - dva závěsy 3D
- Zámek dostupný ve třech variantách: pro dozický klíč, pro WC sadu nebo přizpůsobený pro cylindrickou vložku

ZÁRUBNĚ

Doporučené polodrážkové zárubně:

- Porta SYSTEM str. 164
- MINIMAX str. 162
- OCELOVÉ str. 174-178

Doporučené bezpolodrážkové zárubně:

- Porta SYSTEM ELEGANCE str. 166
- LEVEL str. 170
- PORTA SYSTEM ELEGANCE 90 stopni str. 166

POZNÁMKY

- Křídla s výplní „plná a děrovaná dřevotříška“ mají přípravu ke zkrácení ve standardu.
- Možnost libovolného sestavení rozměrů křídel a dvoukřídlých dveří.
- Dvoukřídlé dveře nejsou dostupné s magnetickým zámkem.

- S variantou „zesílení pro samozavírač“, jsou vyžadovány 3 závěsy.
- Při šířce „100“ je nezbytný třetí závěs 3D
- Závěsy 3D jsou baleny se zárubní

ZA PŘÍPLATEK

- ventilační výřez, ventilační otvory
- příprava pro zkrácení dveří (max. 60 mm)
- rozměr „100“
- posuvné dveře - podlouhlý boční úchyt
- posuvné dveře - hákový zámek s bočními úchyty
- třetí závěs 3D barva: stříbrná, bílá, černá (příplatek k ceně zárubně)
- třetí závěs 3D barva: zlatá (příplatek k ceně zárubně)
- padací práh
- výplň plná dřevotříška
- výplň dutinková dřevotříška
- zesílení pro samozavírač (vyžadován 3. závěs)
- magnetický zámek: bílý, černý pro bezpolodrážková křídla
- magnetický zámek s čelem z nerezové oceli
- černý zámek a černé čepové závěsy
- zámek PRIME s lesklým čelem (stříbrný nebo zlatý)
- závěsy 3D barva: zlatá (příplatek k ceně zárubně)
- závěsy PRIME (dostupné pouze pro vybrané zárubně v PN)
- krytky na závěsy standard
- klika

PORTA NOVA, skupina 2-5

05



Porta NOVA 2.1, Dub Stříbřitý, klika SIMPLE stříbrná



PRÍZPŮSOBTE



Porta NOVA 5.5, Dub Stříbřitý, klika ACCENT stříbrná



model 2.1



model 2.2



model 2.2
se zrcadlem



model 3.1



model 3.2



model 4.1



model 4.2



model 4.4



model 5.1



model 5.2



model 5.4



model 5.5



DEKORY

Fólie Portadecor ★★★★★



* do vyčerpání zásob

Fólie Portasynchro 3D ★★★★★

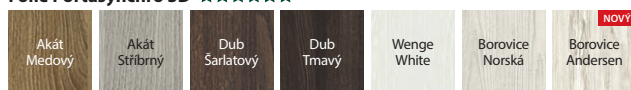

Fólie Portadur ★★★★★



* do vyčerpání zásob

Fólie Portaperfect 3D ★★★★★

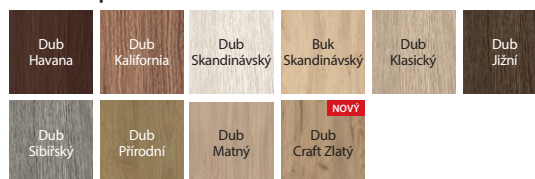

Portalamino ★★★★★

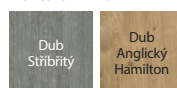

rámeček s výplní

TECHNICKÉ INFORMACE

KONSTRUKCE KŘÍDLA

Výplň tvoří plná dřevotřísková zesílená vnitřním rámem. Celek je opláštěn HDF deskou. Model 2.2 lze zhotovit se zrcadlem na jedné nebo na obou stranách. Při výběru křídla se zrcadlem z jedné strany se na druhé nachází plná deska.

PŘÍSLUŠENSTVÍ V CENĚ KŘÍDLA

- Zámek dostupný ve třech variantách: pro dozický klíč, pro WC sadu nebo přizpůsobený pro cylindrickou vložku
- Tři čepové závěsy standard, bezpolodrážkové - dva závěsy 3D
- Sklo vzor „čínčila“, matné tvrzené (ZA PŘÍPLATEK)
- Příprava pro zkrácení dveří maximálně 60 mm (pouze skupina 2 a 3)
- Kulatá úchytka (k posuvným dveřím)

ZÁRUBNĚ

Doporučené polodrážkové zárubně:

- Porta SYSTEM str. 164
- MINIMAX str. 162
- OCELOVÉ str. 174-178

Doporučené bezpolodrážkové zárubně:

- Porta SYSTEM ELEGANCE str. 166
- LEVEL str. 170
- PORTA SYSTEM ELEGANCE 90 stopni str. 166

POZNÁMKY

- Možnost libovolného sestavení rozměrů křidel u dvoukřídlových dveří. U dvoukřídlových bezpolodrážkových dveří je nutné objednat aktivní a pasivní křídlo.
- Dvoukřídlové dveře nejsou dostupné s magnetickým zámkem.

- S variantou „zesílení pro samozavírač“, jsou vyžadovány 3 závěsy.
- Při šířce „100“ je nezbytný třetí závěs 3D
- Závěsy 3D jsou baleny se zárubní

ZA PŘÍPLATEK

- zrcadlo na jednu stranu
- zrcadlo na obou stranách
- otočení skla
- ventilační výřez, ventilační otvory v 1 řadě
- rozměr „100“
- posuvné dveře - podlouhlý boční úchyt
- posuvné dveře - hákový zámek s bočními úchyty
- matné sklo, modely sk. 4 a 5 (za 1 ks skla)
- matné sklo, model 2.2
- matné sklo, model 3.2
- třetí závěs 3D barva: stříbrná, bílá, černá (příplatek k ceně zárubně)
- třetí závěs 3D barva: zlatá (příplatek k ceně zárubně)
- padací práh
- černý zámek a černé čepové závěsy
- magnetický zámek s čelem z nerezové oceli
- magnetický zámek: bílý, černý pro bezpolodrážkovou křídla
- zámek PRIME s lesklým čelem (stříbrný nebo zlatý)
- závěsy 3D barva: zlatá (příplatek k ceně zárubně)
- závěsy PRIME (dostupné pouze pro vybrané zárubně v PN)
- krytky na závěsy standard
- klika

(str. 196)

(str. 185)

PORTA LINE

05



Velmi odolné a extrémně funkční falcové dveře s 3. třídou mechanické odolnosti. Výplň z dutinkové nebo plně dřevotřískové desky. Doporučeno pro interiéry vystavené nadměrnému provozu.

DOPORUČUJEME

Dodatečně je k dispozici „investiční balíček“ - dostupný pouze v PN, obsahující tříprvkové závěsy a zámek v nejvyšší třídě mechanické odolnosti (volitelně ZA PŘÍPLATEK). Komplet se skládá z křídla a vybrané zárubně.



PŘÍZPŮSOBTE



AQUA STOP



STRUKTURA DŘEVA



ODOLNÁ HRANA



POVRCH ODOLNÝ PROTI POŠKRÁBÁNÍ



POVRCH ODOLNÝ OTĚRU

TOP
KOLEKCE

Porta LINE G.1, Beton Tmavý



Porta LINE H.1, Beton Tmavý, klika CARO stříbrná



model A.1



model B.1



model C.1



model E.1



model F.1



model G.1



model H.1

DEKORY

Fólie Portadecor ★★★★★☆

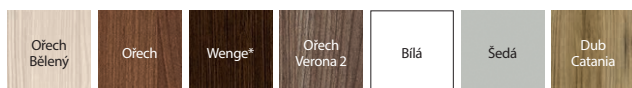

* do vyčerpání zásob

Fólie Portasynchro 3D ★★★★★☆

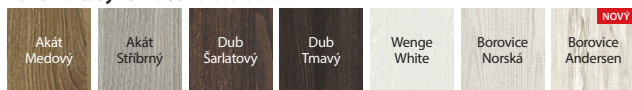

Fólie Portaperfect 3D ★★★★★☆

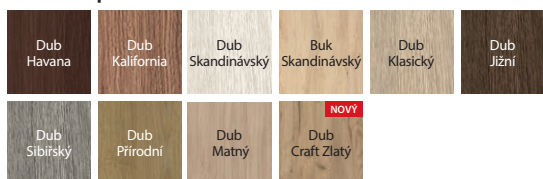

Laminát CPL HQ 0,2 ★★★★★☆

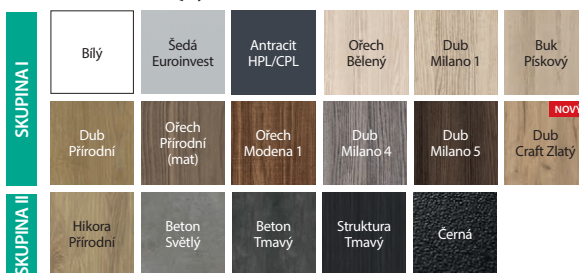

Portalamino ★★★★★☆

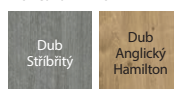

Fólie Lakovaná MAT ★★★★★☆



stříbrná intarzie
dostupná je také černá
a zlatá intarzie

TECHNICKÉ INFORMACE

KONSTRUKCE KŘÍDLA

Výplň tvoří „voština“ nebo dutinková dřevotřísková zesílená vnitřním rámem (ZA PŘÍPLATEK). Celek je opláštěn HDF deskou. Křídla jsou doplněna hliníkovou intarzií stříbrnou nebo černé barvy o šířce 6 mm. V provedení CPL HQ jsou hrany křídla pokryty páskou ABS.

PŘÍSLUŠENSTVÍ V CENĚ KŘÍDLA

- Tři čepové závěsy standard, bezpolodrážkové - dva závěsy 3D
- Zámek dostupný ve třech variantách: pro dozický klíč, pro WC sadu nebo přizpůsobený pro cylindrickou vložku
- Kulatá úchytky (k posuvným dveřím)

ZÁRUBNĚ

Doporučené polodrážkové zárubně:

- Porta SYSTEM str. 164
- MINIMAX str. 162
- OCELOVÉ str. 174-178

Doporučené bezpolodrážkové zárubně:

- Porta SYSTEM ELEGANCE str. 166
- LEVEL str. 170
- PORTA SYSTEM ELEGANCE 90 stopni str. 166

POZNÁMKY

- V posuvných křídlech u modelů F.1 a G.1 je intarzie ve výšce úchyty.
- Příprava pro zkrácení dveří se týká křídla s výplní „voština“.
- Křídla s výplní „plná a děrovaná dřevotřísková“ mají přípravu ke zkrácení ve standardu.
- Rozměr „110“ je dostupný pouze s výplní „dutinková dřevotřísková“.
- Možnost libovolného sestavení rozměrů křídla u dvoukřídlých dveří. U dvoukřídlých bezpolodrážkových dveří je nutné objednat aktivní a pasivní křídlo.
- Dvoukřídlé dveře nejsou dostupné s magnetickým zámkem.

- S variantou „zesílení pro samozavírač“, jsou vyžadovány 3 závěsy.
- Při šířce „100“ a „110“ je nezbytný třetí závěs 3D
- Závěsy 3D jsou baleny se zárubní
- Spodní hrana v produktech s povrchem CPL HQ je chráněna před vlhkostí díky technologii TechnoPORTA AQUA STOP

ZA PŘÍPLATEK

- dekory v CPL 0,2 mm – SKUPINA II
- investiční balíček (pouze v PN) - příplatek ke křídlu
- investiční balíček (pouze v PN) - příplatek k zár.
- ventilační výřez, ventilační otvory
- **AKCE** – ke dveřím v CPL - balíček PRIME (pouze v PN)
- příprava pro zkrácení dveří (max. 60 mm)
- rozměr „100“, „110“
- posuvné dveře - podlouhlý boční úchyt
- posuvné dveře - hákový zámek s bočními úchyty
- třetí závěs 3D barva: stříbrná, bílá, černá (příplatek k ceně zárubně)
- třetí závěs 3D barva: zlatá (příplatek k ceně zárubně)
- padací práh
- výplň plná dřevotřísková
- výplň dutinková dřevotřísková
- zesílení pro samozavírač (vyžadován 3. závěs)
- magnetický zámek: bílý, černý pro bezpolodrážková křídla
- magnetický zámek s čelem z nerezové oceli
- zámek PRIME s lesklým čelem (stříbrný nebo zlatý)
- černý zámek a černé čepové závěsy
- závěsy 3D barva: zlatá (příplatek k ceně zárubně)
- závěsy PRIME (dostupné pouze pro vybrané zárubně v PN)
- krytky na závěsy standard
- klika

(str. 196)
(str. 185)

PORTA CPL

05



Velmi odolné a extrémně funkční falcové dveře s 3. třídou mechanické odolnosti. Výplň z dutinkové nebo plně dřevotřískové desky. Doporučeno pro interiéry vystavené nadměrnému provozu.

DOPORUČUJEME

Dodatečně je k dispozici „investiční balíček“ - dostupný pouze v PN, obsahující tříprvkové závěsy a zámek v nejvyšší třídě mechanické odolnosti (volitelné ZA PŘÍPLATEK). Komplet se skládá z křídla a vybrané zárubně.



PRÍZPŮSOBTE



AQUA STOP



STRUKTURA DŘEVA



ODOLNÁ HRANA



POVRCH ODOLNÝ PROTI POŠKRÁBÁNÍ



POVRCH ODOLNÝ OTĚRU

TOP
KOLEKCE

PORTA CPL 1.1, Hikora Přírodní, klika MAXIMA černá



PORTA CPL 1.1, Dub Přírodní, klika SIMPLE stříbrná

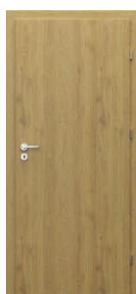

model 1.1



model 1.2



model 1.3



model 1.4



model 1.5

DEKORY

Laminát CPL HQ 0,2 ★★★★★★ Laminát HPL a CPL 0,7 ★★★★★★



Podívejte se na možnosti realizace jiných modelů v Porta KONTRAKT, viz str. 227.

SKUPINA I

Bílý	Šedá Euroinvest	Antracit HPL/CPL	Ořech Bělený	Dub Milano 1	Buk Pískový
Dub Přírodní	Ořech Přírodní (mat)	Ořech Modena 1	Dub Milano 4	Dub Milano 5	NOVÝ Dub Craft Zlatý
Hikora Přírodní	Beton Světlý	Beton Tmavý	Struktura Tmavý	Cerná	

SKUPINA II



rámeček se sklem

PORTA CPL

TECHNICKÉ INFORMACE

KONSTRUKCE KŘÍDLA

Skupina 1 – „voština“ nebo dutinková dřevotříška zesílená vnitřním rámem (ZA PŘÍPLATEK). Model 1.4 – dřevotříšková deska plná. Celek je opláštěn HDF deskou. Hrany křídla pokryty páskou ABS.

PŘÍSLUŠENSTVÍ V CENĚ KŘÍDLA

- Zámek dostupný ve třech variantách: pro dozický klíč, pro WC sadu nebo přizpůsobený pro cylindrickou vložku
- Tři čepové závěsy standard nebo bezpolodrážkové - dva závěsy 3D
- Sklo vzor „čínčila“ nebo tvrzené matné / čiré (ZA PŘÍPLATEK)
- Příprava pro zkrácení dveří (max. 60 mm) (pouze skupina 5)
- Kulatá úchytky (k posuvným dveřím)

ZÁRUBNĚ

Doporučené polodrážkové zárubně:

- Porta SYSTEM str. 164
- MINIMAX str. 162
- OCELOVÉ str. 174-178

Doporučené bezpolodrážkové zárubně:

- Porta SYSTEM ELEGANCE str. 166
- PORTA SYSTEM ELEGANCE 90 stopni str. 166

POZNÁMKY

- Křídla s výplní „plná a děrovaná dřevotříška“ mají přípravu ke zkrácení ve standardu.
- Rozměr „110“ dostupný pouze s výplní plná dřevotříška. Rozměry prosklení – jako u „100“.
- Rozměr „100“ a „110“ není dostupný pro model 1.4.
- Dekor Černá není dostupná pro modely skupiny 5
- **Polodrážkové dveře jsou vybaveny 3 závěsy, bezpolodrážkové 2 závěsy - závěsy jsou baleny se zárubní.**
- Možnost libovolného sestavení rozměrů křídel u dvoukřídlých dveří.
- Pasivní křídlo (standardní) k dostání v rozměrech „60“ až „100“
- Pasivní křídlo (boční panel) v rozměrech „30“, „40“, „50“ je k dispozici pouze v plné verzi. U dvoukřídlých bezpolodrážkových dveří je nutné objednávat aktivní a pasivní křídlo.
- Možnost realizace jiných modelů přes Porta KONTRAKT, viz str. 227.
- Dvoukřídlé dveře nejsou dostupné s magnetickým zámkem.
- S variantou „zesílený pro samozavírač“, jsou vyžadovány 3 závěsy.
- Při šířce „100“ a „110“ je nezbytný třetí závěs 3D

- Závěsy 3D jsou baleny se zárubní
- Okopové plechy jsou dostupné pouze v modelech šířky „80“, „90“ a „100“ ve verzi s dutinkovou dřevotříškou.
- **Spodní hrana v produktech s povrchem CPL HQ je chráněna před vlhkostí díky technologii TechnoPORTA AQUA STOP**

ZA PŘÍPLATEK

- kulaté okénko z nerezové oceli – model 1.1
- kulaté okénko černé – model 1.1
- otočení skla
- dekory v CPL 0,2 a 0,7 mm – SKUPINA II
- investiční balíček (pouze v PN) - příplatek ke křídlu
- investiční balíček (pouze v PN) - příplatek k zár.
- okopový plech - sada na obě strany - pouze v PN (modely 1.1–1.3)
- okopový plech s ventilací - sada na obě strany (modely 1.1–1.3)
- okopový plech s ventilačním podřezem - sada na obě strany (modely 1.1–1.3)
- okopový plech horní - sada na obě strany - pouze v PN (modely 1.1, 1.2)
- ventilační výřez, otvory nebo mřížka
- **AKCE** – balíček PRIME (pouze v PN)
- příprava pro zkrácení dveří (max. 60 mm) – gr. 1
- rozměr „100“, „110“
- posuvné dveře - podlouhlý boční úchyt
- posuvné dveře - hákový zámek s bočními úchyty
- skla matné, čiré - modely sk. 5 (za 1 ks. skla)
- skla matné, čiré - model 1.2
- skla matné, čiré - model 1.3 a 1.4
- třetí závěs 3D barva: stříbrná, bílá, černá (příplatek k ceně zárubně)
- třetí závěs 3D barva: zlatá (příplatek k ceně zárubně)
- padací práh
- výplň plná dřevotříška
- výplň dutinková dřevotříška
- zesílení pro samozavírač (vyžadován 3. závěs)
- magnetický zámek: bílý, černý pro bezpolodrážková křídla
- magnetický zámek s čelem z nerezové oceli
- černý zámek a černé čepové závěsy
- závěsy 3D barva: zlatá (příplatek k ceně zárubně)
- krytky na závěsy standard
- klika

(str. 196)

(str. 185)

Investiční balíček*

05



PORTA CPL 1.1, Černá, klika ELEGANT černá

DOPORUČJEME

"Investiční balíček" - dostupný pouze v PN, obsahující tříprvkové závěsy a zámek v nejvyšší třídě mechanické odolnosti (volitelné ZA PŘÍPLATEK). Komplet se skládá z křídla a vybrané zárubně.



PŘÍZPŮSOBTE



AQUA STOP



STRUKTURA DŘEVA



ODOLNÁ HRANA



POVRCH ODOLNÝ
PROTI POŠKRÁBÁNÍ



POVRCH ODOLNÝ
OTĚRU



PORTA CPL 1.1, Černá, klika EDEL nerezová ocel

Porta CPL 1.1, Černý
Investiční balíček dostupný u vybraných modelů dveří s výplní z dřevotřísky:

- Porta CPL,
- Porta RESIST,
- Porta LINE (provedení CPL, Portalamino),
- Porta DECOR (provedení Portalamino),
- Natura CLASSIC.

Porta SYSTEM, Ocelová Porta SYSTEM, Ocelová regulovaná, Ocelová rohová MALÁ PLUS a VELKÁ.



tříelementové závěsy pro zárubně Porta System – technická rozteč

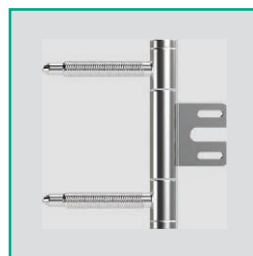

tříelementové závěsy pro ocelovou zárubeň – technická rozteč



zámek v nejvyšší 3. třídě kategorie použití podle PN-EN 12209

NEJČASTĚJI VOLENÉ MODELÝ

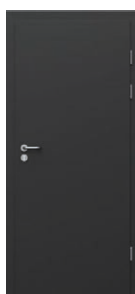

model 1.1



model 1.2



model 1.5

DEKORY PORTA CPL

Laminát CPL HQ 0,2 ★★★★★☆ Laminát HPL a CPL 0,7 ★★★★★★



Podívejte se na možnosti realizace jiných modelů v Porta KONTRAKT, viz str. 227.

SKUPINA I	Bílý	Šedá Euroinvest	Antracit HPL/CPL	Ořech Bělý	Dub Milano 1	Buk Pískový
	Dub Přírodní	Ořech Přírodní (mat)	Ořech Modena 1	Dub Milano 4	Dub Milano 5	NOVÝ Dub Craft Zlatý
SKUPINA II	Hikora Přírodní	Beton Světlý	Beton Tmavý	Struktura Tmavý	Cerná	



padací práh



horní panel

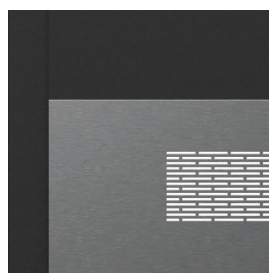

dolní ventilační panel



dolní panel



dolní panel s ventilačním podřezem

TECHNICKÉ INFORMACE PORTA CPL

KONSTRUKCE KŘÍDLA

Výplň křídla tvoří deska z dutinkové dřevotřísky nebo planá deska zpevněná vnitřním rámem. Celek je obložen HDF deskou. Boky křídla jsou pokryty ABS páskou.

PŘÍSLUŠENSTVÍ V CENĚ KŘÍDLA

- Zámek: na běžný klíč, s WC zámek nebo přizpůsobený pro patentní vložku
- Polodrážkové dveře: dva nebo tři tříelementové závěsy
- Sklo vzor „čincila“ nebo matné tvrzené a průhledné (varianta s příplatkem)
- Příprava na zkrácení (max. 60 mm)

ZÁRUBNĚ

Doporučené polodrážkové zárubně:

- Porta SYSTEM str. 164
- OCELOVÉ str. 174-178

POZNÁMKY

- Norma PN EN 14351-2:2018-12.
- Rozměr prosklení v křídlech „110“ – stejně jako v případě „100“
- Možnost libovolné kombinace rozměrů křídel u dvojitých dveří.
- Pasivní křídlo (standardní) dostupné v rozměrech „60“ až „100“
- Pasivní křídlo (dodatečné) s rozměry „30“, „40“, „50“ pouze v plné verzi.
- Možnost realizace jiných modelů prostřednictvím Porta KONTRAKT, viz str. 227.

- Rozměr „80“ a „90“ v investiční normě pro polodrážkové dveře (světla výška 800, 900 mm) dostupný jako standard - bez příplatku
- Ocelové panely dostupné pro rozměry „80“, „90“ a „100“
- Dolní hrana zajištěná proti vlhkosti v technologii TechnoPORTA AQUA STOP

ZA PŘÍPLATEK

- investiční balíček (pouze v PN) - příplatek k zár.
- kulaté okénko z nerezové oceli – model 1.1
- otočení skla
- kulaté okénko černé - model 1.1
- dekory v CPL 0,2 a 0,7 mm – SKUPINA II
- okopový plech - sada na obě strany - pouze v PN (modely 1.1–1.2)
- okopový plech s ventilací - sada na obě strany (modely 1.1–1.2)
- okopový plech s ventilačním podřezem - sada na obě strany (modely 1.1–1.2)
- okopový plech horní - sada na obě strany - pouze v PN (modely 1.1, 1.2)
- ventilační výřez, otvory nebo mřížka
- rozměr „100“, „110“
- skla matné, čiré - model 1.2
- skla matné, čiré - model 1.5
- padací práh
- zesílení pro samozavírač (vyžadován 3. závěs)
- změna z dutinkové dřevotřísky na plnou
- klika

(str. 185)

PORTA DECOR

05



PORTA DECOR P, Šedá, klika ELEGANT černá

Velmi odolné a výjimečně funkční polodrážkové dveře s 3. třídou mechanické odolnosti. Výplň dveří tvoří dutinková dřevotřísková deska nebo plná deska. Doporučené pro interiéry s intenzivním provozem.

DOPORUČUJEME

Investiční balíček - dostupný dodatečně, obsahuje tříelementové závěsy a zámek v nejvyšší kategorii užívání (možnost za příplatek). Sadu tvoří křídlo (s fólií Portalamino) a speciální zárubeň.



PŘÍZPŮSOBTE



AQUA STOP



ODOLNÁ HRANA



PORTA DECOR P, Šedá, klika EUFORIA černá



model P



model M



model D



model L

ČESKÁ
NORMA

třída 3



60 - 110



90 - 200



40 mm



DEKORY

Fólie Portadecor ★★★★★☆

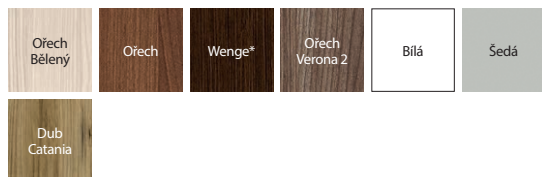

* do vyčerpání zásob

Fólie Portaperfect 3D ★★★★★☆

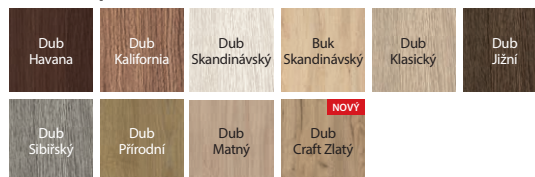

Portalamino ★★★★★☆



Fólie Portasynchro 3D ★★★★★☆

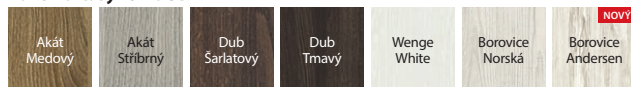

rámeček se sklem



sklo „činčila“



hrana křídla ABS

NOVINKA

TECHNICKÉ INFORMACE

KONSTRUKCE KŘÍDLA

Výplň tvoří „voština“ nebo dutinková dřevotřísková zesílená vnitřním rámem (ZA PŘÍPLATEK). Celek je opláštěn HDF deskou.

PŘÍSLUŠENSTVÍ V CENĚ KŘÍDLA

- Tři čepové závěsy standard, bezpodrážkové - dva závěsy 3D
- Zámek dostupný ve třech variantách: pro dozický klíč, pro WC sadu nebo přizpůsobený pro cylindrickou vložku
- Sklo vzor „činčila“ nebo matné tvrzené (ZA PŘÍPLATEK)
- Kulatá úchytky (k posuvným dveřím)

ZÁRUBNĚ

Doporučené polodrážkové zárubně:

- Porta SYSTEM str. 164
- MINIMAX str. 162
- OCELOVÉ str. 174-178

Doporučené bezpodrážkové zárubně:

- Porta SYSTEM ELEGANCE str. 166
- LEVEL str. 170
- PORTA SYSTEM ELEGANCE 90 stopni str. 166

POZNÁMKY

- Křídla s výplní „dutinková dřevotřísková“ mají „přípravu ke zkrácení“ ve standardu.
- Rozměr „110“ dostupný pouze s výplní „dutinková dřevotřísková“. Rozměry prosklení jako u rozměru „100“.
- Možnost libovolného sestavení rozměrů křidel u dvoukřídlových dveří. Pasivní křídlo (boční panel) v rozměrech „30“, „40“, „50“ pouze v verzi plné. U dvoukřídlových bezpodrážkových dveří je nutné objednat aktivní a pasivní křídlo.
- Dvoukřídlové dveře nejsou dostupné s magnetickým zámkem.
- S variantou „zesílení pro samozavírač“, jsou vyžadovány 3 závěsy.
- Při šířce „100“ a „110“ je nezbytný třetí závěs 3D
- Závěsy 3D jsou baleny se zárubní

ZA PŘÍPLATEK

- kulaté okénko z nerezové oceli
- kulaté okénko černé
- posuvné dveře - podlouhlý boční úchyt
- posuvné dveře - hákový zámek s bočními úchyty
- otočení skla
- investiční balíček (pouze v PN) - příplatek ke křídlu
- investiční balíček (pouze v PN) - příplatek k zár.
- ventilační výřez, otvory nebo mřížka
- příprava pro zkrácení dveří (max. 60 mm)
- rozměr „100“, „110“
- matné sklo tvrzené – model M
- matné sklo tvrzené – model D
- matné sklo tvrzené – model L
- třetí závěs 3D barva: stříbrná, bílá, černá (příplatek k ceně zárubně)
- třetí závěs 3D barva: zlatá (příplatek k ceně zárubně)
- padací práh
- výplň plná dřevotřísková
- výplň dutinková dřevotřísková
- zesílení pro samozavírač (vyžadován 3. závěs)
- magnetický zámek: bílý, černý pro bezpodrážková křídla
- magnetický zámek s čelem z nerezové oceli
- zámek PRIME s lesklým čelem (stříbrný nebo zlatý)
- černý zámek a černé čepové závěsy
- závěsy 3D barva: zlatá (příplatek k ceně zárubně)
- závěsy PRIME (dostupné pouze pro vybrané zárubně v PN)
- krytky na závěsy standard
- klika

(str. 196)
(str. 185)

PORTA FIT, PORTA STYL

05



PORTA FIT I.1, Dub matný, klika EUFORIA černá



PŘÍZPŮSOBTE



ODOLNÁ HRANA



PORTA FIT I.1, Dub matný, klika ACCENT stříbrná



model C.0



model C.1



model C.3



PORTA FIT
model H.0



PORTA FIT
model H.4

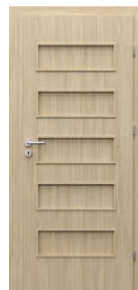

PORTA FIT
model G.0



PORTA FIT
model G.3



PORTA FIT
model G.5



PORTA FIT
model I.0



PORTA FIT
model I.1



PORTA STYL
model 1



PORTA STYL
model 2



PORTA STYL
model 3



PORTA FIT
model F.2



PORTA FIT
model F.6

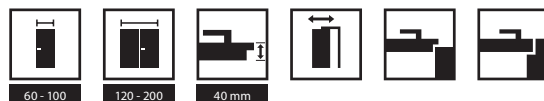

DEKORY

Fólie Portadecor ★★★★★



* do vyčerpání zásob

Fólie Portasynchro 3D ★★★★★

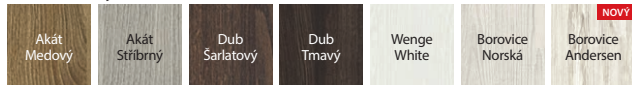

Fólie Portaperfect 3D ★★★★★

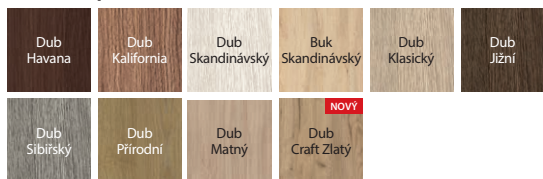

Laminát CPL HQ 0,2 ★★★★★

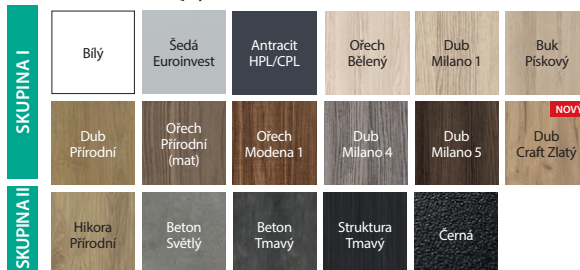

PORTA FIT,
PORTA STYL



rámeček se sklem
POZOR: u povrchu CPL
je rámeček zaoblený



rámeček se sklem
POZOR: u povrchu CPL
je rámeček zaoblený



model se sklem

VŠIMNĚTE SI

Pokud hledáte plné dveře, které se budou hodit k této kolekci, podívejte se rovněž na kolekci Porta DECOR str. 84 nebo Porta CPL str. 80

TECHNICKÉ INFORMACE

KONSTRUKCE KŘÍDLA

- Výplň tvoří „voštinová“ nebo dřevotřísková deska vyztužená vnitřním rámem
- (možnost za příplatek). Celek je obložen HDF deskou. V provedení CPL HQ jsou boky křídla pokryty ABS páskou.

PŘÍSLUŠENSTVÍ V CENĚ KŘÍDLA

- Polodrážkové dveře: dva nebo tři čepové závěsy standard nebo PRIME (možnost za příplatek); bezpodrážkové: dva 3D závěsy
- Zámek: s běžným klíčem, s koupelnovým zámkem nebo upravený pro patentní vložku
- Sklo model: matné tvrzené nebo „chinchilla“
- Kulaté madlo (pro posuvné dveře)

ZÁRUBNĚ

Doporučené polodrážkové zárubně:

- PORTA SYSTEM str. 164
- MINIMAX str. 162
- OCELOVÉ str. 174-179

Doporučené bezpodrážkové zárubně:

- PORTA SYSTEM ELEGANCE str. 166
- PORTA SYSTEM ELEGANCE 90° str. 166
- LEVEL str. 170

POZNÁMKY

- U dvojíých dveří je možná libovolná kombinace rozměrů křidel. U dvoukřídlych bezpodrážkových dveří je nutno objednat aktivní a pasivní křídlo.
- Dvoukřídle dveře nejsou dostupné s magnetickým zámkem.
- U možnosti „zesílení pro samozavírač dveří“ je vyžadován 3. závěs.
- Pro šířky „100“ a „110“ je nutný třetí závěs.

- Závěsy PRIME nebo závěsy 3D - přiložené k zárubni.
- Výplň dřevotřísková deska zahrnuje přípravu na zkrácení ve standardu.
- Velikost „110“ je dostupná pouze s dřevotřískovou výplní. Rozměry prosklení jako u velikosti „100“ - platí pro PORTA STYL
- Mřížka, ventilační otvory 2 řady nejsou k dispozici pro model H - platí pro PORTA FIT

PŘÍPLATKY

- otočení skla
- dýha CPL 0,2 mm - SKUPINA II
- podřez, ventilační otvory nebo mřížka
- AKCE – u dveří v dýze CPL - balíček PRIME
- příprava na zkrácení (max. 60 mm)
- rozměr „100“, „110“ 50 | 61,50
- posuvná křídla - podélné madlo
- posuvná křídla - hákový zámek s bočními madly
- třetí 3D závěs ve stříbrné, bílé a černé barvě (příplatek k ceně zárubně)
- třetí 3D závěs ve zlaté barvě (příplatek k ceně zárubně)
- padací práh
- výplň z dutinkové dřevotřískové desky
- výplň plná dřevotříská
- zesílení pro samozavírač - nezbytný je 3. závěs
- černý zámek a černé čepové závěsy
- magnetický zámek: bílý, černý u bezpodrážkových dveří
- magnetický zámek s čelem z nerezové oceli
- zámek PRIME s lesklým čelem (stříbrný nebo zlatý)
- 3D závěsy ve zlaté barvě (příplatek k ceně zárubně)
- zámek PRIME s lesklým čelem (stříbrný nebo zlatý)
- krytky závěsů standard
- klika se štítkem

(str. 196)
(str. 185)



Natura CLASSIC

06



Natura CLASSIC 3.1, Dub 1, vzor dýhy - „proužek“, klika AZALIA černá

III. třídu mechanické odolnosti mají vybrané modely vyplněné dutinkovou dřevotřískou.

DOPORUČUJEME

„Investiční balíček“ - dostupný pouze v PN, obsahující tříprvkové závěsy a zámek v nejvyšší třídě mechanické odolnosti (volitelné ZA PŘÍPLATEK). Komplet se skládá z křídla a vybrané zárubně.



DÝHA
PŘÍRODNÍ POVRCHOVÁ
ÚPRAVA

VÝŠKA 220



Natura CLASSIC 3.1, Dub 1, vzor dýhy - květ, klika CUBE chrom kartáčovaný mat.

svislá struktura dřeva:



model 1.1



model 1.1



model 1.2



model 1.3



model 1.4

vodorovná struktura dřeva:



model 3.1



model 7.1

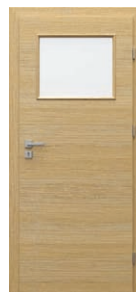

model 7.2



model 7.3



model 7.4

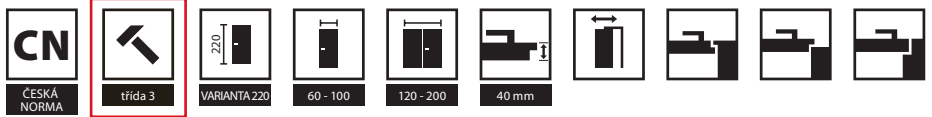

DEKORY

Přírodní dýha Dub Satin ★★★★★☆

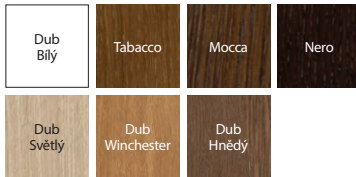

Přírodní dýha Select ★★★★★☆



Přírodní dýha Dub ★★★★★☆



Přírodní dýha Jasan ★★★★★☆



Přírodní dýha Ořech ★★★★★☆



Přizpůsobte barvu individuálním potřebám a zeptejte se pomocí Porta KONTRAKT. Podrobnosti o nestandardních objednávkách, viz str. 227.

Specifikem přírodní dýhy je možnost výskytu rozdílů v textuře a barvě. Tyto rozdíly nemohou být důvodem k reklamaci.



vodorovná struktura dřeva skupina 7

TECHNICKÉ INFORMACE

KONSTRUKCE KŘÍDLA

Výplň křídla tvoří stabilizační vložka zesílená vnitřním rámem. Rám s výplní je oboustranně opláštěný deskou pokrytou přírodní dýhou vysoké kvality. Povrch křídla je zabezpečen ekologickými vodními laky. Dýhy ze skupiny Select a Dub, Jasan, Ořech a Satin (kromě Dub Bílý) jsou vytvrzené technologii UV (polomatný). Výplň dutinková dřevotřísková je ZA PŘÍPLATEK.

PŘÍSLUŠENSTVÍ V CENĚ KŘÍDLA

- Zámek s čelem stříbrný lesk nebo zlatý lesk: pro dozický klíč, pro WC sadu nebo přizpůsobený pro cylindrickou vložku
- Sklo vzor „činčila“ nebo tvrzené matné
- Příprava pro zkrácení dveří, maximálně 60 mm
- Kulatá úchytky (k posuvným dveřím)

ZÁRUBNĚ

Doporučené polodrážkové zárubně:

- Porta SYSTEM str. 164
- MINIMAX str. 162
- OCELOVÉ str. 174-178

Doporučené bezpolodrážkové zárubně:

- Porta SYSTEM ELEGANCE str. 166
- Porta SYSTEM ELEGANCE 90° str. 166

Doporučené bezpolodrážkové zárubně reverzní:

- Porta SYSTEM reverzní str. 176

POZNÁMKY

- Polodrážkové dveře vybavené 3 závěsy typu PRIME (dostupné pouze v PN), bezpolodrážkové 2 závěsy 3D, – závěsy jsou baleny se zárubní.
- **Výška 220 cm – dostupná pro model 1.1 a 7.1 výplň - dutinková dřevotříská, tři závěsy 3D ve standardu**
- Rozměr „100“ nedostupný pro model 1.3.
- Ventilační otvory jsou dostupné ve stříbrné nebo zlaté barvě v 1 řadě.
- Možnost libovolného sestavení rozměrů křidel u dvoukřídlých dveří. U dvoukřídlých bezpolodrážkových dveří je nutné objednávat aktivní a pasivní křídlo.
- Dvoukřídlé dveře nejsou dostupné s magnetickým zámkem.

ZA PŘÍPLATEK

- kulaté okénko z nerezové oceli (pouze modely 1.1 i 7.1)
- kulaté okénko černé (pouze modely 1.1 i 7.1)
- posuvné dveře - podlouhlý boční úchyt
- posuvné dveře - hákový zámek s bočními úchyty
- zrcadlo na jednu stranu
- zrcadlo na obou stranách
- model s různým uložením dýhy
- reverzní pol. - třetí závěs 3D barva: bílá, černá (příplatek k ceně zárubně)
- reverzní pol. - třetí závěs 3D barva: stříbrná (příplatek k ceně zárubně)
- investiční balíček (pouze v PN) - příplatek ke křídlu
- investiční balíček (pouze v PN) - příplatek k zár.
- „ventilační výřez, ventilační otvory v 1 řadě – ventilační otvory ve 2 řadách (pouze pro modely 1.1, 1.2, 1.3)“
- povrch Černá dýha Select
- povrch Bílá dýha Dub Satin
- rozměr „100“
- třetí závěs 3D barva: stříbrná, bílá, černá (příplatek k ceně zárubně)
- třetí závěs 3D barva: zlatá (příplatek k ceně zárubně)
- reverzní polodrážka - příplatek ke křídlu
- výplň dutinková dřevotříská
- výška křídla „220“
- magnetický zámek: bílý, černý pro bezpolodrážková křídla
- magnetický zámek s čelem z nerezové oceli
- Černý zámek a černé čepové závěsy
- závěsy 3D barva: zlatá (příplatek k ceně zárubně)
- klika

(str. 185)



Natura VECTOR, Natura LINE

06



Natura VECTOR J, Dub 1, klika ELEGANT černá

DÝHA
PŘÍRODNÍ POVRCHOVÁ
ÚPRAVA

NA DETAILU ZÁLEŽÍ

Modely NATURA VECTOR

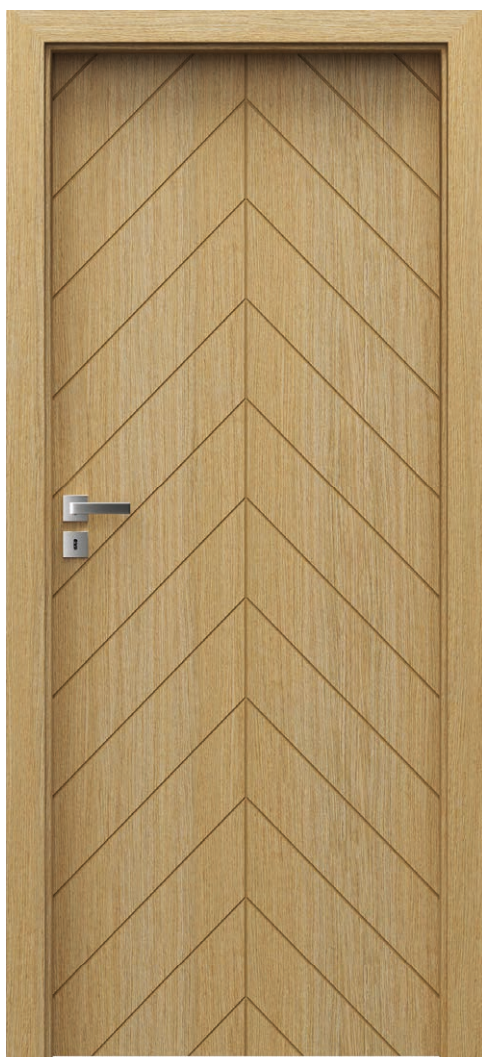

Natura VECTOR J, Dub 1, klika ELEGANT stříbrná



model B



model E

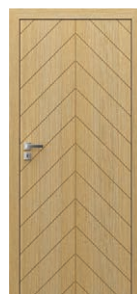

model J



model U



model V

Modely NATURA LINE



model F.1



model A.1



model B.1

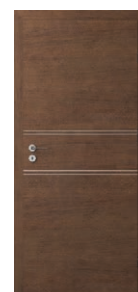

model C.2

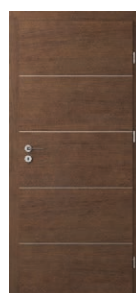

model E.2



model G.1



model H.1



VARIANTA 220



60 - 100



120 - 200



40 mm



DEKORY NATURA VECTOR

Dýha přírodní Dub Satin ★★★★★☆



Dub bílý

Dýha přírodní Dub ★★★★★☆



Dub 1



Osvobodte svou představivost! Máte nápad na svůj vlastní model? S PORTA KONTRAKT můžete provést libovolné frézování, viz str. 227.

Specifikem přírodní dýhy je možnost výskytu rozdílů ve struktuře a zbarvení. Tyto rozdílů nemohou být základem pro uznání reklamace.

DEKORY NATURA LINE

Přírodní dýha Select ★★★★★☆

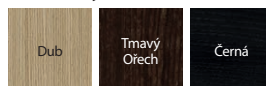

Dub

Tmavý
Ořech

Černá

Přírodní dýha Dub ★★★★★☆



Dub 1

Přírodní dýha Dub Satin ★★★★★☆

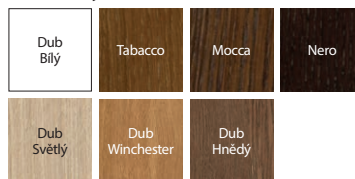
Dub
Bílý

Tabacco

Mocca

Nero

Dub
SvětlýDub
WinchesterDub
Hnědý

detailní záběr na frézování - viditelná struktura přírodního dubu

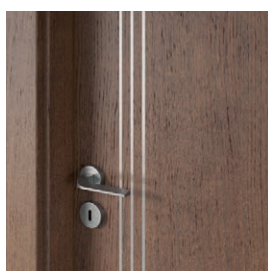

stříbrná intarzie

TECHNICKÉ INFORMACE

KONSTRUKCE KŘÍDLA

Výplň křídla tvoří stabilizační vložka vyztužená vnitřním rámem. Celek je obložen deskou polepenou vysoce kvalitní přírodní dýhou. Povrch křídla je chráněn ekologickými laky na vodní bázi. Výplň z dutinkové dřevotřískové desky za příplatek. Křídla PORTA LINE jsou doplněna o hliníkové intarzie ve stříbrné barvě o šířce 6 mm.

PŘÍSLUŠENSTVÍ V CENĚ KŘÍDLA

- Polodrážkové dveře: tři čepové závěsy standard nebo PRIME, bezpolodrážkové dveře: dva 3D závěsy
- Magnetický zámek s čelem ve stříbrné lesklé nebo zlaté lesklé barvě: na běžný klíč, s WC zámek nebo přizpůsobený pro patentní vložku
- Kulaté madlo (pro posuvné dveře)
- Příprava na zkrácení, maximálně 60 mm

ZÁRUBNĚ

Doporučené polodrážkové zárubně:

- PORTA SYSTEM str. 164
- MINIMAX str. 162
- OCELOVÉ str. 174-178

Doporučené bezpolodrážkové zárubně:

- PORTA SYSTEM ELEGANCE str. 166
- PORTA SYSTEM ELEGANCE 90° str. 166

Doporučené zárubně s reverzní polodrážkou:

- PORTA SYSTEM s reverzní polodrážkou str. 176

POZNÁMKY

- Výška „220“: výplň - dutinková dřevotřísková deska; standardně tři závěsy.
- U možnosti „zesílení pro samozavírač dveří“ je vyžadován 3. závěs.
- Závěsy PRIME nebo závěsy 3D - přiložené k zárubni.

- Dvoukřídle dveře nejsou k dispozici s magnetickým zámkem.
- Možnost libovolného sestavení rozměrů křídel u dvoukřídlových dveří.
- NATURA VECTOR - Pasivní křídlo (nástavec) ve velikostech „30“, „40“, „50“ bez frézování.
- NATURA VECTOR - Model E má vodorovnou strukturu dýhy, ostatní modely mají svislou strukturu.

PŘÍPLATKY NATURA LINE, NATURA VECTOR

- posuvné dveře - podélné madlo
- posuvné dveře - hákový zámek s bočními madly
- ventilační podřez
- velikost „100“
- třetí 3D závěs ve stříbrné, bílé a černé barvě (příplatek k ceně zárub.)
- třetí 3D závěs ve zlaté barvě (příplatek k ceně zárubně)
- výplň z dutinkové dřevotřískové desky
- výška křídla „220“
- zesílení pro samozavírač - nezbytný je 3. závěs
- černý zámek a černé čepové závěsy
- magnetický zámek: bílý, černý u bezpolodrážkových dveří
- magnetický zámek s čelem z nerezové oceli
- 3D závěsy ve zlaté barvě (příplatek k ceně zárubně)

PŘÍPLATKY NATURA LINE

- reverzní polodrážka - příplatek ke křídlu
- reverzní polodrážka - třetí 3D závěs, bílá, černá (příplatek k ceně zárubně)
- reverzní polodrážka - třetí 3D závěs, stříbrná barva (příplatek k ceně zárubně)
- potaženo dýhou Nat. Select Černá
- potaženo dýhou Nat. Dub Satin Bílá
- provedení dveřního křídla v systému s reverzní polodrážkou



06



Natura LOFT 1.1, Dub 1, fládrování - proužek, klika CUBE černá

Natura LOFT je kolekce, která otevírá nové perspektivy pro interiérový design. Průvodním motivem je nadčasová černá barva, která se objevuje na zárubni a veškerém příslušenství.



DÝHA
PŘÍRODNÍ POVRCHOVÁ
ÚPRAVA



NA DETAILU ZÁLEŽÍ



Natura LOFT 1.1, Dub 1, fládrování - kvěr, klika CUBE černá



1.1, Dub 1,
fládrování - květ



1.1, Dub 1,
fládrování -
proužek



1.1, Jasan



1.1, Ořech



DEKORY

Přírodní dýha Dub ★★★★★☆

vzor dýhy – květ a proužek



Přírodní dýha Jasan ★★★★★☆

vzor dýhy – květ



Přírodní dýha Ořech ★★★★★☆

vzor dýhy – květ



Specifikem přírodní dýhy je možnost výskytu rozdílů v textuře a barvě. Tyto rozdíly nemohou být důvodem k reklamaci.

DEKORY ZÁRUBNÍ

Přírodní dýha Select ★★★★★☆

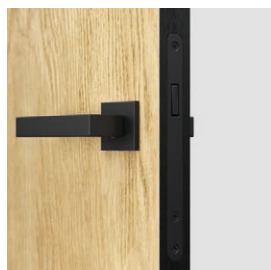

čelo zámku

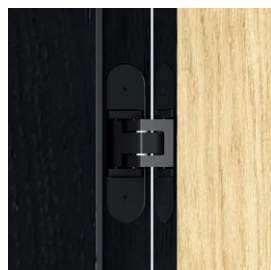

závěs 3D v barvě zárubně

TECHNICKÉ INFORMACE

KONSTRUKCE KŘÍDLA

Výplň tvoří „voština“ nebo dutinková dřevotřísková zesílená vnitřním rámem (ZA PŘÍPLATEK). Celek je opláštěn HDF deskou s nalepenou přírodní dýhou. Hrany jsou potaženy černou přírodní dýhou Select.

Charakteristickou vlastností kolekce je použití hrany v černé barvě a také černého příslušenství.

PŘÍSLUŠENSTVÍ V CENĚ KŘÍDLA

- Dva bezpolodrážkové závěsy 3D nebo tři (ZA PŘÍPLATEK) - černé
- Zámek s čelem v barvě hrany křídla - černý

ZÁRUBĚŇ

- Porta SYSTEM ELEGANCE v černé barvě str. 166
- Porta SYSTEM ELEGANCE 90° v černé barvě str. 166

POZNÁMKY

- Verze s dutinkovou dřevotřískou má přípravu ke zkrácení ve standardu.
- Třetí závěs v křídle rozměru „100“
- Bezpolodrážkové dveře jsou vybaveny 2 závěsy 3D - závěsy jsou baleny se zárubní.

ZA PŘÍPLATEK

- ventilační výřez
- rozměr „100“
- třetí závěs 3D (příplatek k ceně zárubně)
- výplň dutinková dřevotřísková



Natura OSLO

06



Natura OSLO 2, Dub 1, klika LEA LUX černá



DÝHA
PŘÍRODNÍ POVRCHOVÁ
ÚPRAVA



NA DETAILU ZÁLEŽÍ

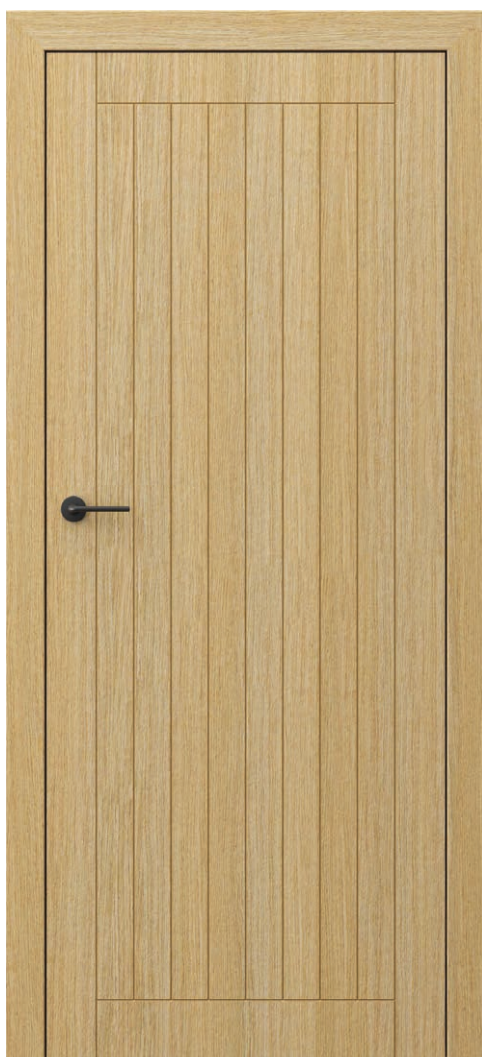

Natura OSLO 1, Dub 1, klika LEA LUX černá

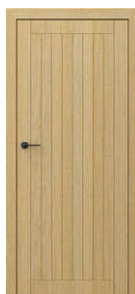

model 1



model 2



model 3



model 1



model 2



model 3

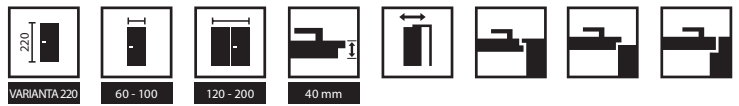

DEKORY

Dýha přírodní Dub Satin ★★★★★☆



Dýha přírodní Dub ★★★★★☆



Specyfiką okleiny naturalnej jest możliwość wystąpienia różnic w usłojeniu i wybarwieniu. Różnice te nie mogą być podstawą uznania reklamacji.

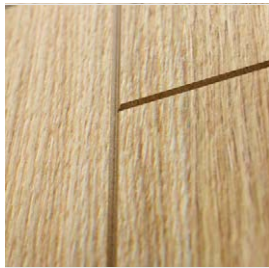

detailní záběr na frézování - viditelná struktura přírodního dubu

TECHNICKÉ INFORMACE

KONSTRUKCE KŘÍDLA

Výplň křídla tvoří stabilizační vložka vyztužená vnitřním rámem. Celek je obložen deskou polepenou vysoce kvalitní přírodní dýhou. Povrch křídla je chráněn ekologickými laky na vodní bázi. Výplň z dutinkové dřevotřískové desky za příplatek.

PŘÍSLUŠENSTVÍ V CENĚ KŘÍDLA

- Polodrážkové dveře: dva nebo tři čepové závěsy standard nebo PRIME; bezpolodrážkové: dva 3D závěsy
- Zámek: na běžný klíč, s WC zámkem nebo upravený pro patentní vložku
- Kulaté madlo (pro posuvné dveře)
- Příprava na zkrácení, maximálně 60 mm

ZÁRUBNĚ

Doporučené polodrážkové zárubně:

- PORTA SYSTEM str. 164
- MINIMAX str. 162

Doporučené bezpolodrážkové zárubně:

- PORTA SYSTEM ELEGANCE str. 166
- PORTA SYSTEM ELEGANCE 90° str. 166

Doporučené zárubně s reverzní polodrážkou:

- PORTA SYSTEM s reverzní polodrážkou str. 176

POZNÁMKY

- Výška „220“: výplň - dutinková dřevotřísková deska; standardně tři závěsy.
- Dvoukřídle dveře nejsou k dispozici s magnetickým zámkem.
- U možnosti „zesílení pro samozavírač dveří“ je vyžadován 3. závěs.
- Při šířce „100“ je nutný třetí závěs.
- Závěsy PRIME nebo 3D závěsy - přiložené k zárubni.

PŘÍPLATKY

- reverzní polodrážka - příplatek ke křídlu
- reverzní polodrážka - třetí 3D závěs, stříbrná barva (příplatek k ceně zárubně)
- reverzní polodrážka - třetí 3D závěs, bílá, černá barva (příplatek k ceně zárubně)
- velikost „100“
- posuvná křídla - podélné madlo
- posuvná křídla - hákový zámek s bočními madly
- třetí 3D závěs ve stříbrné, bílé a černé barvě (příplatek k ceně zárub.)
- třetí 3D závěs ve zlaté barvě (příplatek k ceně zárub.)
- ventilační podřez
- výplň dutinková dřevotřísková
- výška křídla „220“
- posílení . pro samozavírač (vyžadován 3. závěs)
- černý zámek a černé čepové závěsy
- magnetický zámek: bílý, černý u bezpolodrážkových dveří
- magnetický zámek s čelem z nerezové oceli
- 3D závěsy ve zlaté barvě (příplatek k ceně zárubně)
- klika se štítkem



Natura GRANDE

06



Natura GRANDE B.3, Černá, klika OFFICE zlatá



DÝHA
PŘÍRODNÍ POVRCHOVÁ
ÚPRAVA



Natura GRANDE A.0, Černá, klika OFFICE zlatá



model A.0



model A.1



model B.0



model B.1



model B.3



model C.0



model C.1



model D.0



model D.1



DEKORY

Přírodní dýha Select ★★★★★☆

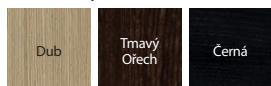

Přírodní dýha Dub ★★★★★☆



Přírodní dýha Dub Satin ★★★★★☆

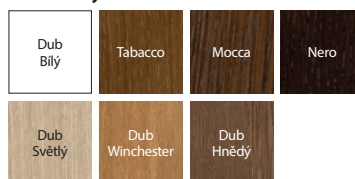

Specifikem přírodní dýhy je možnost výskytu rozdílů v textuře a barvě.

Tyto rozdíly nemohou být důvodem k reklamaci.



dveře s prosklením



plochý panel

TECHNICKÉ INFORMACE

KONSTRUKCE KŘÍDLA

Konstrukce rámovo - desková. Vše je potaženo přírodní dýhou. Povrch křídla je zabezpečen ekologickými vodními laky. Dýhy ze skupiny Select a Dub Satin (kromě Dub Bílý) jsou vytvrzené technologií UV (polomatný).

PŘÍSLUŠENSTVÍ V CENĚ KŘÍDLA

- Zámek s čelem stříbrný lesk nebo zlatý lesk: pro dozický klíč, pro WC sadu nebo přizpůsobený pro cylindrickou vložku
- Sklo tvrzené matně
- Příprava pro zkrácení dveří, maximálně 60 mm. (pouze modely F.0, G.0)
- Kulatá úchytky (k posuvným dveřím)

ZÁRUBNĚ

Doporučené polodrážkové zárubně:

- Porta SYSTEM str. 164
- MINIMAX str. 162

Doporučené bezpolodrážkové zárubně:

- Porta SYSTEM ELEGANCE str. 166
- Porta SYSTEM ELEGANCE 90° str. 166

Doporučené bezpolodrážkové zárubně reverzní:

- Porta SYSTEM reverzní str. 176

POZNÁMKY

- Polodrážkové dveře vybavené 3 závěsy typu PRIME (dostupné pouze v PN), bezpolodrážkové 2 závěsy 3D – závěsy jsou baleny se zárubní.
- Možnost libovolného sestavení rozměrů křídel u dvoukřídlých dveří. U dvoukřídlých bezpolodrážkových dveří je nutné objednávat aktivní a pasivní křídlo.
- Dvoukřídlé dveře nejsou dostupné s magnetickým zámkem.

ZA PŘÍPLATEK

- posuvné dveře - podlouhlý boční úchyt
- posuvné dveře - hákový zámek s bočními úchyty
- reverzní pol. - třetí závěs 3D barva: bílá, černá (příplatek k ceně zárubně)
- reverzní pol. - třetí závěs 3D barva: stříbrná (příplatek k ceně zárubně)
- ventilační výřez
- povrch Černá dýha Select
- povrch Bílá dýha Dub Satin
- rozměr „100“
- třetí závěs 3D barva: stříbrná, bílá, černá (příplatek k ceně zárubně)
- třetí závěs 3D barva: zlatá (příplatek k ceně zárubně)
- reverzní polodrážka - příplatek ke křídlu
- magnetický zámek: bílý, černý pro bezpolodrážková křídla
- magnetický zámek s čelem z nerezové oceli
- černý zámek a černé čepové závěsy
- závěsy 3D barva: zlatá (příplatek k ceně zárubně)
- klika



Natura SPACE

06



Natura SPACE G.1 s černým sklem, Dub Hnědý, klika DIVO FIT Q černá



DÝHA
PŘÍRODNÍ POVRCHOVÁ
ÚPRAVA



Natura SPACE G.1, Dub Hnědý, klika DIVO FIT Q černá



model F.1



model G.1
dostupné také
s černým sklem



model H.1



DEKORY

Přírodní dýha Select ★★★★★☆



Přírodní dýha Dub ★★★★★☆



Přírodní dýha Dub Satin ★★★★★☆

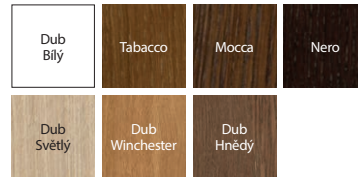

Specifikem přírodní dýhy je možnost výskytu rozdílů v textuře a barvě. Tyto rozdíly nemohou být důvodem k reklamaci.

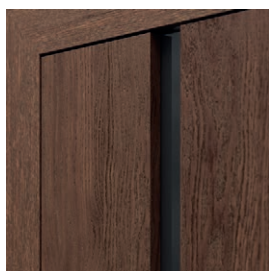

dveře s černým sklem



dveře s matným sklem

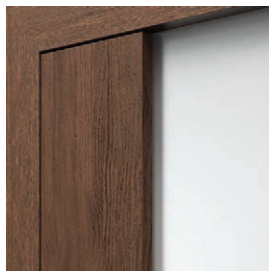

dveře s matným sklem

Natura SPACE

TECHNICKÉ INFORMACE

KONSTRUKCE KŘÍDLA SPACE

Konstrukce zhotovena z lepeného jehličnatého dřeva. V závislosti na modelu se křídla skládají z vnitřních rámu potažených přírodní dýhou nebo z prvků reliéfové desky (vzor Ratan). Díky použité technologii je křídlo charakteristické vysokou odolností proti deformacím. Povrch křídla je zabezpečen ekologickými vodními laky. Dýhy ze skupiny Select a Dub Satin (kromě Dub Bílý) jsou vytvrzené technologií UV (polomatný).

PŘÍSLUŠENSTVÍ V CENĚ KŘÍDLA

- Zámek s čelem stříbrný lesk nebo zlatý lesk: pro dozický klíč, pro WC sadu nebo přizpůsobený pro cylindrickou vložku
- Příprava pro zkrácení dveří, maximálně 60 mm (IMPRESS pouze modely: 1, 3, 4, SPACE pouze modely F.0, G.0)
- Matné sklo tvrzené o tl. 8 mm

ZÁRUBNĚ

Doporučené polodrážkové zárubně:

- Porta SYSTEM str. 164
- MINIMAX str. 162
- OCELOVÉ str. 174-178

Doporučené bezpodrážkové zárubně:

- Porta SYSTEM ELEGANCE str. 166
- Porta SYSTEM ELEGANCE 90° str. 166

POZNÁMKY

- Polodrážkové dveře vybavené 3 závěsy typu PRIME (dostupné pouze v PN), bezpodrážkové 2 závěsy 3D – závěsy jsou baleny se zárubní.
- Ventilační otvory jsou dostupné ve stříbrné nebo zlaté barvě v 1 řadě.
- Možnost libovolného sestavení rozměrů křídel u dvoukřídlových dveří. U dvoukřídlových bezpodrážkových dveří je nutné objednat aktivní a pasivní křídlo.
- Dvoukřídlové dveře nejsou dostupné s magnetickým zámkem.

ZA PŘÍPLATEK

- černé sklo (pouze v PN) – model G.1
- posuvné dveře - podlouhlý boční úchyt
- posuvné dveře - hákový zámek s bočními úchyty
- povrch Bílá dýha Dub Satin
- rozměr, 100"
- třetí závěs 3D barva: stříbrná, bílá, černá (příplatek k ceně zárubně)
- třetí závěs 3D barva: zlatá (příplatek k ceně zárubně)
- ventilační otvory
- magnetický zámek: bílý, černý pro bezpodrážková křídla
- magnetický zámek s čelem z nerezové oceli
- černý zámek a černé čepové závěsy
- závěsy 3D barva: zlatá (příplatek k ceně zárubně)
- klika

(str. 185)



06



Natura KONCEPT C.6, Dub, klika OFFICE stříbrná



DÝHA
PŘÍRODNÍ POVRCHOVÁ
ÚPRAVA



Natura KONCEPT C.6, Dub, klika NEXT stříbrná



model A.0



model A.3



model A.9



model C.0



model C.2



model C.4



model C.6



model K.0



model K.1



model K.2



model K.3



DEKORY

Přírodní dýha Select ★★★★★☆

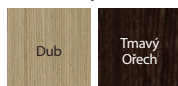

Přírodní dýha Dub ★★★★★☆



Přírodní dýha Dub Satin ★★★★★☆

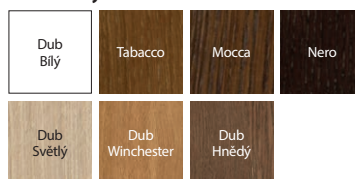

Specifikem přírodní dýhy je možnost výskytu rozdílů v textuře a barvě.

Tyto rozdíly nemohou být důvodem k reklamaci.



plochý panel – model A.0



matné sklo – model A.9

TECHNICKÉ INFORMACE

KONSTRUKCE KŘÍDLA

Konstrukce zhotovena z lepeného jehličnatého dřeva a MDF desky. Vše je potaženo přírodní dýhou. Díky použité technologii křídlo charakterizuje vysoká odolnost protideformacím. Povrch křídla je zabezpečen ekologickými vodními laky. Dýhy ze skupiny Select a Dub Satin (kromě Dub Bílý) jsou vytvrzené technologií UV (polomatný).

PŘÍSLUŠENSTVÍ V CENĚ KŘÍDLA

- Zámek s čelem stříbrný lesk nebo zlatý lesk: pro dozický klíč, pro WC sadu nebo přizpůsobený pro cylindrickou vložku
- Sklo tvrzené matně
- Příprava pro zkrácení dveří, maximálně 60 mm.
- Kulatá úchytka (k posuvným dveřím)

ZÁRUBNĚ

Doporučené polodrážkové zárubně:

- Porta SYSTEM str. 164
- MINIMAX str. 162

Doporučené bezpolodrážkové zárubně:

- Porta SYSTEM ELEGANCE str. 166
- Porta SYSTEM ELEGANCE 90° str. 166

POZNÁMKY

- Polodrážkové dveře vybavené 3 závěsy typu PRIME (dostupné pouze v PN), bezpolodrážkové 2 závěsy 3D – závěsy jsou baleny se zárubní.
- Ventilační otvory jsou dostupné ve stříbrné nebo zlaté barvě v 1 řadě.
- Možnost libovolného sestavení rozměrů křídel u dvoukřídlých dveří. U dvoukřídlých bezpolodrážkových dveří je nutné objednávat aktivní a pasivní křídlo.
- Dvoukřídlé dveře nejsou dostupné s magnetickým zámkem.

ZA PŘÍPLATEK

- * příplatek ke sk. A - za jeden panel
- * příplatek ke sk. C - za jeden panel
- * příplatek ke sk. K - za jeden panel
- posuvné dveře - podlouhlý boční úchyt
- posuvné dveře - hákový zámek s bočními úchyty
- ventilační výřez, ventilační otvory
- povrch Bílá dýha Dub Satin
- rozměr „100“
- třetí závěs 3D barva: stříbrná, bílá, černá (příplatek k ceně zárubně)
- třetí závěs 3D barva: zlatá (příplatek k ceně zárubně)
- magnetický zámek: bílý, černý pro bezpolodrážková křídla
- magnetický zámek s čelem z nerezové oceli
- Černý zámek a černé čepové závěsy
- závěsy 3D barva: zlatá (příplatek k ceně zárubně)
- klika



SEVILLA

06



SEVILLA pevné, Dub Bílý, klika AZALIA černá



DÝHA
PŘÍRODNÍ POVRCHOVÁ
ÚPRAVA



NA DETAILU ZÁLEŽÍ



SEVILLA pevné, Dub Bílý, klika AZALIA stříbrná



model plné



model s prosklením



boční panel I



boční panel J



DEKORY

Přírodní dýha Dub ★★★★★☆



Specifikem přírodní dýhy je možnost výskytu rozdílů v textuře a barvě. Tyto rozdíly nemohou být důvodem k reklamaci.

Přírodní dýha Dub Satin ★★★★★☆

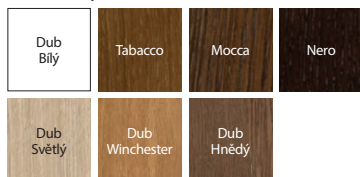

profil panelu

TECHNICKÉ INFORMACE

KONSTRUKCE KŘÍDLA

Konstrukce zhotovena z lepeného jehličnatého dřeva a MDF desky. Rám včetně výplně je oboustranně pokryt přírodní dýhou. Díky použité technologii křídlo charakterizuje vysoká odolnost proti deformacím. Povrch křídla je zabezpečen ekologickými vodními laky. Dýhy ze skupiny Dub Satin (kromě Dub Bílý) jsou vytvrzené technologií UV (polomatný). Rámy křídla Cordoba a Toledo jsou profilované pod úhlem 20°.

PŘÍSLUŠENSTVÍ V CENĚ KŘÍDLA

- Zámek s čelem stříbrný lesk nebo zlatý lesk: pro dozický klíč, pro WC sadu nebo přizpůsobený pro cylindrickou vložku
- Sklo vzor: „činčila“ nebo tvrzené matné
- Příprava pro zkrácení dveří, maximálně 60 mm. Křídlo s ventilační štěrbinou – zkrácení do 40 mm
- Kulatá úchytka (k posuvným dveřím)
- Těsnění upevňující sklo

ZÁRUBNĚ

Doporučené polodrážkové zárubně:

- Porta SYSTEM str. 164
- MINIMAX str. 162

Doporučené bezpolodrážkové zárubně:

- Porta SYSTEM ELEGANCE str. 166
- Porta SYSTEM ELEGANCE 90° str. 166

POZNÁMKY

- Polodrážkové dveře vybavené 3 závěsy typu PRIME (dostupné pouze v PN), bezpolodrážkové 2 závěsy 3D – závěsy jsou baleny se zárubní.
- **Křídla jsou dostupná rovněž v nelakované verzi** v ceně standardního výrobku.
- Ventilační otvory jsou dostupné ve stříbrné nebo zlaté barvě v 1 řadě.
- Možnost libovolného sestavení rozměrů křídel u dvoukřídlých dveří. U dvoukřídlých bezpolodrážkových dveří je nutné objednávat aktivní a pasivní křídlo.
- Dvoukřídlé dveře nejsou dostupné s magnetickým zámkem.
- Boční panely o rozměru 40.

ZA PŘÍPLATEK

- posuvné dveře - podlouhlý boční úchyt
- posuvné dveře - hákový zámek s bočními úchyty
-  klapačka pro dvoukřídlé dveře
- zrcadlo na jednu stranu
- ventilační výřez, ventilační štěrbinová nebo ventilační otvory
- povrch Bílá dýha Dub Satin
- rozměr „100“
- třetí závěs 3D barva: stříbrná, bílá, černá (příplatek k ceně zárubně)
- třetí závěs 3D barva: zlatá (příplatek k ceně zárubně)
- magnetický zámek: bílý, černý pro bezpolodrážková křídla
- magnetický zámek s čelem z nerezové oceli
- Černý zámek a černé čepové závěsy
- závěsy 3D barva: zlatá (příplatek k ceně zárubně)
- klika



MADRID, CORDOBA

06



CORDOBA 3/3 sklo s rámečkem, boční panel K, Tabacco, klika MODERN stříbrná



DÝHA
PŘÍRODNÍ POVRCHOVÁ
ÚPRAVA



NA DETAILU ZÁLEŽÍ



CORDOBA plné, Tabacco, klika AZALIA stříbrná



MADRID
plné



MADRID
1/3 sklo



MADRID
2/3 s mřížkou



MADRID
3/3 s mřížkou



CORDOBA
plné



CORDOBA
1/3 sklo



CORDOBA
2/3 sklo s
rámečkem



CORDOBA
3/3 sklo s
rámečkem



boční
panel A



boční
panel K



DEKORY

Přírodní dýha Dub ★★★★★☆



Specifikem přírodní dýhy je možnost výskytu rozdílů v textuře a barvě. Tyto rozdíly nemohou být důvodem k reklamaci.

Přírodní dýha Dub Satin ★★★★★☆

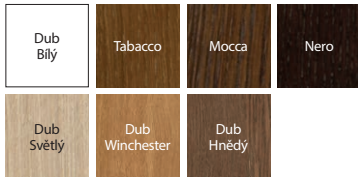

CORDOBA
minimalistický profil 20°



MADRID
ozdobný profilovaný rámeček



MADRID
ozdobný profil panelu

MADRID,
CORDOBA

TECHNICKÉ INFORMACE

KONSTRUKCE KŘÍDLA

Konstrukce zhotovena z lepeného jehličnatého dřeva a MDF desky. Rám včetně výplně je oboustranně pokryt přírodní dýhou. Díky použité technologii křídlo charakterizuje vysoká odolnost proti deformacím. Povrch křídla je zabezpečen ekologickými vodními laky. Dýhy ze skupiny Dub Satin (kromě Dub Bílý) jsou vytvrzené technologií UV (polomatný). Rámy křídla Cordoba a Toledo jsou profilované pod úhlem 20°.

PŘÍSLUŠENSTVÍ V CENĚ KŘÍDLA

- Zámek s čelem stříbrný lesk nebo zlatý lesk; pro dozický klíč, pro WC sadu nebo přizpůsobený pro cylindrickou vložku
- Sklo vzor: „činčila“ nebo tvrzené matně
- Příprava pro zkrácení dveří, maximálně 60 mm. Křídlo s ventilační štetbinou – zkrácení do 40 mm
- Kulatá úchytka (k posuvným dveřím)
- Těsnění upevňující sklo

ZÁRUBNĚ

Doporučené polodrážkové zárubně:

- Porta SYSTEM str. 164
- MINIMAX str. 162

Doporučené bezpolodrážkové zárubně:

- Porta SYSTEM ELEGANCE str. 166
- Porta SYSTEM ELEGANCE 90° str. 166

POZNÁMKY

- Polodrážkové dveře vybavené 3 závěsy typu PRIME (dostupné pouze v PN), bezpolodrážkové 2 závěsy 3D – závěsy jsou baleny se zárubní.
- **Křídla jsou dostupná rovněž v nelakované verzi** v ceně standardního výrobku.
- Ventilační otvory jsou dostupné ve stříbrné nebo zlaté barvě v 1 řadě.
- Možnost libovolného sestavení rozměrů křídel u dvoukřídlých dveří. U dvoukřídlých bezpolodrážkových dveří je nutné objednávat aktivní a pasivní křídlo.
- Dvoukřídlé dveře nejsou dostupné s magnetickým zámkem.
- Boční panely o rozměru 40.

ZA PŘÍPLATEK

- posuvné dveře - podlouhlý boční úchyt
- posuvné dveře - hákový zámek s bočními úchyty
-  klapačka pro dvoukřídlé dveře
- ventilační otvory nebo výřez nebo ventilační zkrácení (pouze v PN)
- povrch Bílá dýha Dub Satin
- rozměr „100“
- třetí závěs 3D barva: stříbrná, bílá, černá (příplatek k ceně zárubně)
- třetí závěs 3D barva: zlatá (příplatek k ceně zárubně)
- magnetický zámek: bílý, černý pro bezpolodrážková křídla
- magnetický zámek s čelem z nerezové oceli
- černý zámek a černé čepové závěsy
- závěsy 3D barva: zlatá (příplatek k ceně zárubně)
- klika



Villadora RETRO

06



Villadora RETRO, Residence 0, Modul RETRO, Dub Bílý, klika ACCENT stříbrná



DÝHA
PŘÍRODNÍ POVRCHOVÁ
ÚPRAVA



NA DETAILU ZÁLEŽÍ



Villadora RETRO Residence 0, Dub Bílý, klika ACCENT stříbrná



Capital 0



Capital 1



Residence 0



Residence 2



Delarte 0



Delarte 1



Delarte 2



Delarte 3



Empire 0



Empire 1



DEKORY

Přírodní dýha Dub Satin ★★★★★☆

Dub
Bílý

Specifikem přírodní dýhy je možnost výskytu rozdílů ve struktuře a zbarvení. Tyto rozdílů nemohou být základem pro uznání reklamací.

PRŮŘEZ ZÁRUBNĚ VILLADORA RETRO

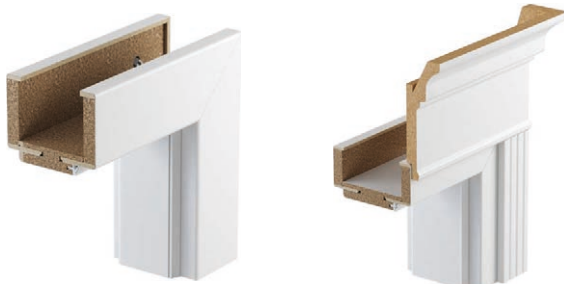

profil zárubně
– široká lišta 80 mm

modul Retro (korunka a
ozdobné lišty)

Modul RETRO (sada)

=

korunka

+

ozdobné lišty svislé
(sada)



rámeček u panelu

TECHNICKÉ INFORMACE

KONSTRUKCE KŘÍDLA

Rámově-panelové křídlo. Rám z vysoce kvalitního borovicového lepeného dřeva a materiálů na bázi dřeva, polepených přírodní dubovou dýhou. Speciálně zvolené matné tvrzené sklo. Ozdobné rámečky jsou vyrobeny z masivního dubu. Povrch křídla je chráněn ekologickými laky na vodní bázi.

PŘÍSLUŠENSTVÍ V CENĚ KŘÍDLA

- Zámek se stříbrným lesklým čelem nebo zlatým lesklým čelem: na běžný klíč, s WC zámek nebo přípůsobený pro patentní vložku
- Matné hladké sklo
- Příprava na zkrácení, maximálně 60 mm

POZNÁMKY

- Dveře jsou vybaveny 3 ks závěsů ve stříbrné barvě - přibalenými k zárubni. Možnost dokoupení krytek na závěsy v barvě zlatá lesklá, staré zlato, stříbrná lesklá - viz příplatky.
- Možnost libovolného sestavení rozměrů křídel u dvoukřídlých dveří.
- Dvoukřídlé dveře nejsou dostupné s magnetickým zámekem.

PŘÍPLATKY

- ventilační podřez, ventilační štěrba bez příplatku
- ventilační otvory 1 řada
- magnetický zámek s čelem z nerezové oceli
- krytky na závěsy Villadora
- klika se štítkem

(str. 196)

(str. 185)

KONSTRUKCE ZÁRUBNĚ

Zárubeň se skládá z:

- hlavních nosníků: vodorovného a dvou svislých vyrobených z materiálů na bázi dřeva a vybavených potřebným kováním a příslušenstvím,
- krycích lišt.

Zárubeň Villadora Retro je vyráběna a dodávána zákazníkovi v podobě sady dílů určených k montáži na místě.

PŘÍSLUŠENSTVÍ V CENĚ ZÁRUBNĚ

- Tři sady čepových závěsů s 3D regulací
- Gumové těsnění po obvodu zárubně

VELIKOST ZÁRUBNĚ, VIZ STR. 201, TABULKA 1

- Pro rozsahy šířky zdi (A-K): „60“, „70“, „80“, „90“, „100“ a „120“ ÷ „200“.

POZNÁMKY

- Zárubeň by měla být instalována v místnostech s finálně dokončenými stěnami (např. tapety) a podlahou (např. parketami).

Skládací dveře

07



ALFA, BETA, Bílá

ALFA



ZPŮSOB OTEVÍRÁNÍ DVEŘÍ* (pohled shora)

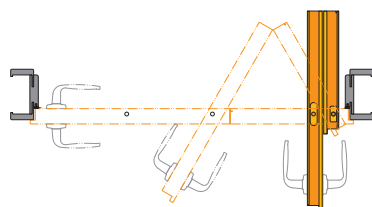

Pravé dveře

POLODRÁŽKOVÉ KŘÍDLO

Kompletní sada se skládá z:

- pojezdového systému (příplatek k sadě)
- dvoudílného křídla
- zárubně Porta SYSTEM (modifikované)



Podívejte se na dveře ALFA:
www.porta.com.pl/dm/alfabeta.wmv

BETA



ZPŮSOB OTEVÍRÁNÍ DVEŘÍ* (pohled shora)

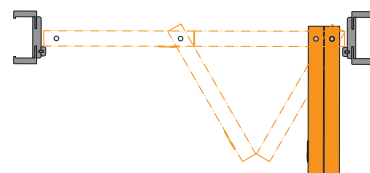

Pravé dveře

BEZPOLODRÁŽKOVÉ KŘÍDLO

Kompletní sada se skládá z:

- pojezdového systému (příplatek k sadě)
- dvoudílného křídla
- zárubně Porta SYSTEM (modifikované)



Podívejte se na dveře BETA:
www.porta.com.pl/dm/alfabeta.wmv

* POZOR: Specifikem kování je, že při úplném otevření křídel způsobují zúžení světlého průchodu (cca o 10 cm).



DEKORY

Lak Standard ★★★★★



Fólie Portadecor ★★★★★



* do vyčerpání zásob

Fólie Portasynchro 3D ★★★★★

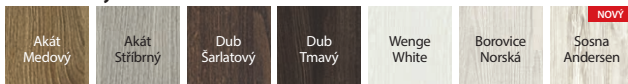

Fólie Portaperfect 3D ★★★★★

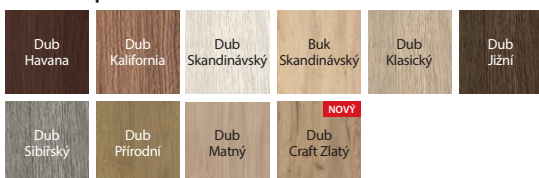

Laminát CPL HQ 0,2 ★★★★★

SKUPINA I	Bílý	Šedá Euroinvest	Antracit HPL/CPL	Ořech Bělý	Dub Milano 1	Buk Pískový
	Dub Přírodní	Ořech Přírodní (mat)	Ořech Modena 1	Dub Milano 4	Dub Milano 5	Dub Craft Zlatý (NOVÝ)
SKUPINA II	Hikora Přírodní	Beton Světlý	Beton Tmavý	Struktura Tmavá	Cerná	

Fólie Lakovaná MAT ★★★★★



způsob otevírání | skládání křídla ALFA

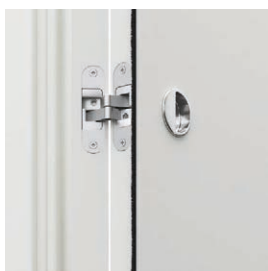

způsob otevírání | skládání křídla BETA

TECHNICKÉ INFORMACE

KONSTRUKCE KŘÍDLA

Výplň křídla tvoří stabilizační výplň „voština“ nebo dutinková dřevotřísková zesílená vnitřním překližkovým rámem (ZA PŘÍPLATEK). ALFA jsou dvoudílné asymetrické dveře s klasickým zámkem v křídle a protiplechem v profilu zárubně. BETA jsou dvoudílné symetrické dveře, bez zámků.

PŘÍSLUŠENSTVÍ V CENĚ

- Pojezdový mechanismus (BETA)
- Těsnění
- Tři skryté stříbrné závěsy
- Zámek: pro dozický klíč, pro WC sadu nebo přizpůsobený pro cylindrickou vložku (ALFA)
- Protiplech zámků (ALFA)
- Kulatá úchytka (BETA)

ZÁRUBNĚ

- Modifikovaná zárubeň Porta SYSTEM, rozpětí nastavitelnosti šířky od B do K str. 164.

POZNÁMKY

- Rozměr „100“ je nedostupný u systému BETA.

ZA PŘÍPLATEK

- výplň dutinková dřevotřísková
- zárubeň: dekory v CPL 0,2 mm – SKUPINA II
- rozměr „100“ (pouze ALFA)
- křídlo: dekory v CPL 0,2 mm – SKUPINA II
- cena pojezdového systému Alfa (příplatek k sadě)
- pojezdový systém Beta v ceně zárubně
- ventilační otvory nebo výřez
- klika

(str. 185)

Posuvné systémy

07



Posuvný systém PORTA, Porta KONCEPT A.9, Šedá

POSUVNÉ SYSTÉMY NA STĚNU

PORTA



Kompletní sada se skládá z:

- nástěnného systému
- křídla* (ve verzi provedení „posuvné“)
- zárubně* (ve verzi provedení „tunel“)

* není v ceně

ALU



Kompletní sada se skládá z:

- nástěnného systému
- křídla* (ve verzi provedení „posuvné“)
- zárubně* (ve verzi provedení „tunel“)



DEKORY

Portadecor
Portasynchro 3D



Portadur
Fólie Lakovaná Premium
Přírodní dýha Select
Přírodní dýha Dub
Přírodní dýha Dub Satin



Portaperfect 3D
CPL HQ
Gladstone/Halifax



Vzorky barev viz str. 212 – 219.

POZOR! System PORTA a ALU je možné kombinovat s každým křídlem z kolekce Porta v posuvné verzi.

TECHNICKÉ INFORMACE

System PORTA

KONSTRUKCE POSUVNÉHO SYSTÉMU PORTA

Nabízený systém se skládá z kolejnice s pojezdovými vozíky, krycí lišty kolejnice a dorazové části. Krycí lišta kolejnice a dorazová část jsou vyrobeny z dřevotřísky a MDF materiálu. Přírodní dýhy v povrchové úpravě polomatný lak.

PŘÍSLUŠENSTVÍ V CENĚ SYSTÉMU

- Kolejnice s pojezdovými vozíky
- Protiplech zámku
- Kartáčové samolepicí těsnění
- Vodicí trn zajišťující vertikální stabilitu křídla upevňovaný do podlahy

ZÁRUBNĚ

- Zárubeň Porta SYSTEM ve verzi „tunel“ str. 164.
- Rozměry viz. str. 205, Tabulka 7.

POZNÁMKY

- Sada je univerzální, pokud jde o směr vysunutí křídla. Směr je možné měnit usazením dorazové části na levé nebo pravé straně tunelu Porta SYSTEM.
- Systém je určen pro kombinaci výhradně s tunelem Porta SYSTEM.

ZA PŘÍPLATEK

- dekory v CPL 0,2 mm – SKUPINA II
- povrch Bílá dýha Dub Satin
- povrch Černá dýha Dub Satin

System ALU

KONSTRUKCE POSUVNÉHO SYSTÉMU ALU

Nabízený systém se skládá z kolejnice a profilu přidržujícího křídlo. Oba prvky jsou vyrobeny z estetického hliníku.

PŘÍSLUŠENSTVÍ V CENĚ SYSTÉMU

- Vodicí trn zajišťující vertikální stabilitu křídla upevňovaný do podlahy

ZÁRUBNĚ

- Zárubeň Porta SYSTEM ve verzi „tunel“ str. 164. Rozměry viz str. 205 Tabulka 6.

POZNÁMKY

- Sada je univerzální, pokud jde o směr vysunutí křídla.
- Pro správné sestavení systému, zárubeň „tunel“ a křídla do kompletu je nutné zvolit křídlo o jeden rozměr větší, např.: pro systém a „tunel“ o šířkách „70“ -> pro komplet křídlo „80“, pro „80“ -> „90“, pro „150“ -> 2x „80“, pro „170“ -> 2x „90“ atd.
- Bez možnosti provedení s hákovým zámkem.
- Systém je určen pro kombinaci výhradně s tunelem Porta SYSTEM

Posuvné systémy

07



Posuvný systém KOMPAKT, PORTA KONCEPT A.9, Dub Skandinávský

POSUVNÝ SYSTÉM PRO ZABUDOVÁNÍ DO STĚNY

KOMPAKT



hákový zámek Posuvný systém KOMPAKT



stavební pouzdro Posuvný systém KOMPAKT

ZPŮSOB OTEVÍRÁNÍ DVEŘÍ (pohled shora)

Nenápadná konstrukce pro zabudování do sádkartonové stěny umožňuje instalovat dveře všude tam, kde běžné dveře otevírané do prostoru nabo-urávají koncepci navrženého interiéru nebo se nedají použít.

Posuvný systém KOMPAKT (tunel + stavební pouzdro určené pro stěnu o tloušťce 125 mm)

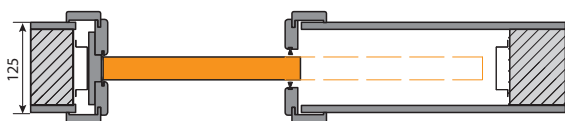

Tunely KOMPAKT určené pro stěny o tloušťce 100 a 150 mm

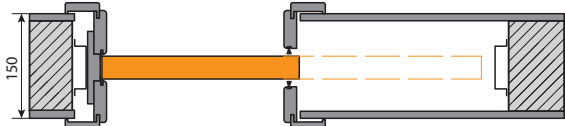
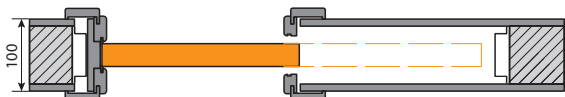

POZOR! Zárubeň pro šířku stěny 100 mm je dodávána bez protiprachových kartáčků.

POZOR! Zárubeň KOMPACT System od PORTA je navržena pro pouzdra PORTA a pouzdra předních evropských výrobců. Přesto před přistoupením k montáži zárubně (tunelu) KOMPACT doporučujeme zkontrolovat rozměry S_0 / H_0 ocelových pouzder jiných výrobců než PORTA.

POSUVNÝ SYSTÉM SE STAVEBNÍM POUZDREM

BEZZÁRUBŇOVÝ



křídlo s hákovým zámekem

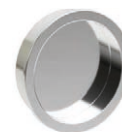

speciální madla (kulaté nebo čtvercové)

ZPŮSOB OTEVÍRÁNÍ DVEŘÍ (pohled shora)

Minimalistické řešení, kdy je posuvné křídlo zasouváno do stěny. Systém nevyžaduje použití zárubně a krycích záklopů. Pouzdro je určeno k montáži v sádkartonových stěnách.

Posuvný systém určený pro stěnu o tloušťce 100 mm.



Posuvný systém určený pro stěnu o tloušťce 125 mm.



K Zárubeň (tunely) pro jiné šířky stěny nebo pro nesymetrické uložení ve stěně objednávejte přes Porta KONTRAKT, viz str. 227.



DEKORY POSUVNÝ SYSTÉM KOMPAKT

Portadecor ★★★
Portasynchro 3D

Portadur Dýha Premium ★★★

Portaperfect 3D ★★★★★
CPL HQ Gladstone/Halifax
Akrylová UV barva



Možnost objednání tunelu s přírodní dýhou přes Porta KONTRAKT, viz str. 227.

Vzorky barev viz str. 212 – 219.

POZOR! Systém KOMPAKT je možné použít s křídlem z kolekce PORTA v posuvné verzi.

TECHNICKÉ INFORMACE

Systém KOMPAKT

KONSTRUKCE SYSTÉMU KOMPAKT

Doporučený systém pro zeď 125 mm se skládá ze stavebního pouzdra PORTA z ocelového zinkovaného plechu a zárubně (tunely) vyrobené z dřevotřísky a MDF.

PŘÍSLUŠENSTVÍ V CENĚ SADY

- Stavební pouzdro určené pro zeď o tloušťce 125 mm
- Kolejnice s pojezdovými vozíky a vodícím trnem upevněným v podlaze
- Protiplech hákového zámku (možnost za příplatek ke křídlu)
- Kartáčové protiprachové těsnění, vtlačené (tunely určené pro zeď o tloušťce 125 a 150 mm)
- Tunel určený pro zeď o tloušťce 125 mm

ZÁRUBNĚ

- Zárubně vyrobené ve verzi „tunel“ jsou ve verzích určených pro stěny o tloušťce 100, 125 a 150 mm.
- Zárubeň vyrobená ve verzi „tunel“ určená pro zeď o tloušťce 125 mm je kompatibilní se stavebním pouzdrem PORTA.
- Všechny výše uvedené tunely jsou kompatibilní se stavebními pouzdry předních evropských výrobců (zkontrolujte rozměry S0/H0).
- KOMPAKT, rozměry viz Tabulka 6, str. 205.

POZNÁMKY

- Systém je připraven pro sádkartonové stěny o tloušťce 125 mm.
- Existuje možnost objednání dalších symetrických a nesymetrických rozšíření tunelů (objednávka v rámci kontraktu).
- Tunel 100 mm je dostupný s křídly bez rámečků.

PŘÍPLATKY

- dýha CPL 0,2 mm - SKUPINA II
- systém synchronizace zavírání křidel - dvoukřídle dveře

BEZOBLOŽKOVÝ systém

KONSTRUKCE BEZOBLOŽKOVÉHO POSUVNÉHO SYSTÉMU

Posuvný systém je proveden z hliníkových profilů přizpůsobených pro zástavbu do SDK příček nebo zděných stěnách z plné cihly. Může být použit s křídly o tloušťce 40 mm. Systém je vybaven kompletním příslušenstvím a funkcemi umožňujícími precizní instalaci systému a nastavení křídla (nastavení hloubky zasouvání křídla do systému, nastavení polohy křídla vůči zárubni – ve výšce +/- 2,5 mm), odnímatelnou dorazovou stojinou umožňující výměnu křídla, sadou těsnění, kolejnicemi a ložiskovými válečky

PŘÍSLUŠENSTVÍ V CENĚ

- Stavební pouzdro
- Protiplech hákového zámku (možnost za příplatek ke křídlu)

KONSTRUKCE KŘÍDLA

Výplň tvoří voštinová výplň nebo dutinková dřevotříška (možnost za příplatek). Celek je obložen HDF deskou. Křídlo je dostupné ve dvou variantách provedení:

- Křídlo se základovým nátěrem připravené k malování nebo tapetování. Hrany křídla jsou polepeny okrajem umožňujícím jeho pomalování.
- Křídla v provedení Lak UV Premium Bílá

POZNÁMKY

- Systém připravený pro sádkartonové stěny o tloušťce 100 mm nebo 125 mm.
- Rozměry viz Tabulka 7, str. 205.

PŘÍPLATKY

- Kulaté nebo čtvercová úchyty
- Hákový zámeček bočními úchyty
- Dutinková dřevotříška

Posuvné systémy

07



Posuvný systém BLACK, typ REA

BLACK

SLIDE

EFEKT



Typ REA

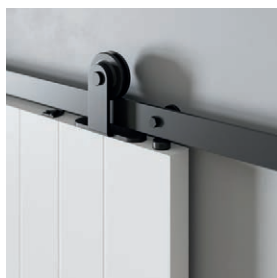

Typ LUNA

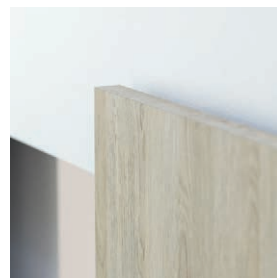
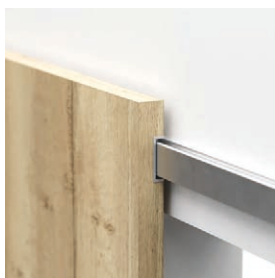

otevřené dveře



model 1



model 2



model 3



model 4



model 5



Porta EFEKT je neviditelný systém posuvných dveří s tichými dorazy zajišťujícími komfort použití. Posuvný systém Porta EFEKT se skládá z:

- dvou kolejnic skrytých v křídle,
- ložiskového horního vozíku s intuitivním montážním a regulačním systémem umožňujícím adaptaci na nerovnosti stěny,
- ložiskových dolních vozíků zajišťujících tichý a bezproblémový provoz dokonce i na podlahách se spárami.

Správně zvolený rozměr křídla umožňuje plynulou regulaci stupně otevření křídla: od částečně otevřeného po úplné otevření otvoru ve zdi.



DEKORY

System BLACK

Lak UV Premium ★★★★★☆



Lak UV Premium Plus ★★★★★☆



System SLIDE

Fólie Portaperfect 3D ★★★★★☆

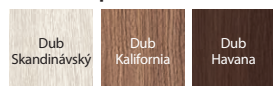

Gladstone / Halifax ★★★★★☆

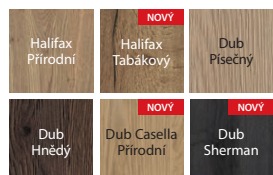

System EFEKT

Fólie Portaperfect 3D ★★★★★☆



Gladstone / Halifax ★★★★★☆

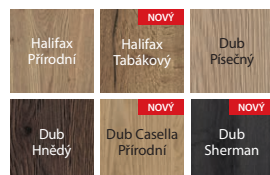

Lak UV Premium ★★★★★☆



Fólie Lakovaná MAT ★★★★★☆



madlo Black 1



BLACK, SLIDE, EFEKT

TECHNICKÉ INFORMACE

System BLACK

KONSTRUKCE KŘÍDLA

Výplň tvoří „voštinová“ nebo dutinková dřevotřísková deska (možnost za příplatek). Celek je obložen HDF deskou.

PŘÍSLUŠENSTVÍ V CENĚ SADY

- Kolejnice 2000 mm

POZNÁMKY

- Sada je univerzální z hlediska směru a vysunutí křídla.
- Systém je určen k montáži v otvoru menším o rozměr oproti typickému. Podrobnosti viz Tabulka 6, str. 205.
- Není k dispozici s hákovým zámkem.
- V případě dvoukřídleho systému je nutno objednat dva systémy, dvě křídla a spojovací svorku.
- Při použití distančních objímek lze křídlo posunout o 10 mm od stěny. Možnost spolupráce systému BLACK s posuvnými křídly z jiných kolekcí PORTA:
 - Systém BLACK typ LUNA lze objednat s každým posuvným křídlem.
 - Systém BLACK typ REA je určen pouze pro použití s rámovými a deskovými křídly s výplní z dutinkové dřevotřísky.

PŘÍPLATKY

- spojovací svorka pro dvoukřídla řešení
- sada dvou tichých dorazů
- sada pěti distančních objímek
- madlo Black 1 jednostranné
- podélné madlo pro posuvné dveře
- výplň z dutinkové dřevotřískové desky

System SLIDE

KONSTRUKCE KŘÍDLA

Výplň tvoří deska z dutinkové dřevotřísky. Celek je obložen HDF deskou.

PŘÍSLUŠENSTVÍ V CENĚ SADY

- Kolejnice 2000 mm
- Sada dvou tichých dorazů

POZNÁMKY

- Systém je určen k montáži v otvoru menším o rozměr oproti typickému. Podrobnosti viz Tabulka 6, str. 205.
- Není k dispozici s hákovým zámkem.

PŘÍPLATKY

- podélné madlo pro posuvné dveře

System EFEKT

KONSTRUKCE KŘÍDLA

- Výplň tvoří deska z dutinkové dřevotřísky. Celek je obložen HDF deskou.

PŘÍSLUŠENSTVÍ V CENĚ

- Kolejnice

POZNÁMKY

- Není k dispozici s hákovým zámkem.
- Nosnost systému: 80 kg.
- Štěrbina mezi křídlem a stěnou: 10 mm. Zvětšení tohoto rozměru je možné na etapemontáži, a to prostřednictvím použití distanční podložky pod horní vozík (podložka není součástí sady) nebo objednáním křídla přizpůsobeného požadované velikosti štěrbině (realizace v oddělení Kontraktů).
- Systém určený k montáži v otvoru menším o tři rozměry oproti typickému, např. pro otvor „60“ -> ke kompletu křídlo „90“.
- Rozměry viz Tabulka 6, str. 205.

PŘÍPLATKY

- posuvné dveře - podélné madlo
- rozměr „100“ a „110“

DVEŘE TECHNICKÉ A VSTUPNÍ

V kapitole technických dveří Vám představujeme výrobky dobře známé z investičních projektů.

Nabízíme zároveň akustické dveře, a také protipožární dveře.

Naproti tomu kolekce vnitřních vstupních dveří je nabídka robustních dveří chránících naše příbytky či jiná místa, které vyžadují zvláštní bezpečnost a ochranu.

 **TechnoPORTA**
TECHNOLOGY

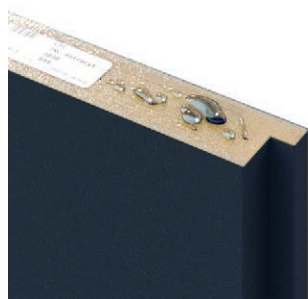

Výrobky v provedení CPL HQ a Gladstone/Halifax označené symbolem AQUA STOP jsou vybaveny ochranou dolní hrany proti vlhkosti díky technologii TechnoPORTA





PŘEHLED MODELŮ TECHNICKÉ A VNITŘNÍ VSTUPNÍ DVEŘE

Prezentované kolekce modelů dveří se týkají:

TECHNICKÝCH DVEŘÍ

**Akustické 27 dB, 32 dB, INNOVO 37 dB, Porta SILENCE 37 dB, EI 30,
INNOVO 42 dB, 42 dB, Protipožární EI 30, EI 60**

VNITŘNÍCH VSTUPNÍCH DVEŘÍ

AGAT, OPAL, EXTREME RC 2, KWARC, EXTREME RC 3, EXTREME RC4, GRANIT tř. C



kombinovaná struktura
přírodní dýhy*



svislá
struktura přírodní dýhy nebo
povrchu Gladstone/Halifax



vodorovná
struktura přírodní dýhy nebo
povrchu Gladstone/Halifax



intarzie 1



intarzie 3



intarzie 4



intarzie 6



intarzie 7



intarzie 8



intarzie 9

POZOR! MODELY S INTARZIEMI:

- syntetické povrchy – svislá struktura dřeva,
- povrch Gladstone/Halifax modely 3, 6, 9 – struktura dřeva schodná se směrem intarzií;
- přírodní dýhy – struktura dřeva schodná se směrem intarzií

*model je dostupný pouze s přírodní dýhou: Přírodní Select, Přírodní Dub, Jasan, Ořech



Akustické 27 dB, 32 dB

08



Akustické 32 dB, Bílá

Akustická izolace

Rw=27 dB

Rw=32 dB

Všechny dostupné modely viz str. 118

V ceně kompletu dveří

- křídlo
- zárubeň

■ DVEŘE MAJÍ TŘÍDU AKUSTICKÉ IZOLACE:

- Rw=27 dB (27–31 dB)*
- Rw=32 dB (32–36 dB)*



Model Ploché, Bílá

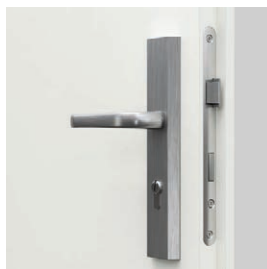

zámek pro cylindrickou vložku



zesílený tříprvkový závěs



AQUA STOP



Rw 27dB
D₁ 25



Rw 32dB
D₁ 30



PROJEKT



60 - 100



40-41 mm



44 mm



DEKORY

Přírodní dýha Select ★★★★★
Přírodní dýha Dub, Jasan, Ořech
Přírodní dýha Dub Satin

Laminát CPL HQ 0,2 mm ★★★★★

Laminát CPL HQ 0,7 mm ★★★★★
Gladstone/Halifax

Vzorky barev viz str. 212 – 219.

POZOR! Všechny přírodní dýhy (s výjimkou dýhy Jasan a Ořech) lze zhotovit s vodorovnou nebo svislou strukturou dřeva (týká se křídla).

POZOR! Ke vstupním dveřím doporučujeme laminát CPL nebo Gladstone/Halifax, zvláště pak při použití ve veřejných budovách.

TECHNICKÉ INFORMACE

PŘÍSLUŠENSTVÍ

- Tři čepové závěsy (zár. Porta SYSTEM regulovaná) nebo zesílené tříprvkové závěsy (ocel. zárubeň)
- Zámek přizpůsobený pro cylindrickou vložku
- Padací práh
- Těsnění v zárubni
- Zárubeň
- V provedení CPL HQ nebo Gladstone/Halifax jsou hrany křídla pokryty páskou ABS.

ZÁRUBNĚ

- Zárubeň Porta SYSTEM regulovaná (dveře 27 dB), viz str. 164.
- Zárubeň Porta SYSTEM regulovaná zesílená (dveře 32 dB).
- Zárubeň kovová rohová o šířce 100 mm.
- Zárubeň PROJEKT BIS, PROJEKT PREMIUM (str. 180).

POZNÁMKY

- Třída akustické izolace Rw = 27 dB (rozsah 27 ÷ 31 dB) D₁ = 25 dB.
- Třída akustické izolace Rw = 32 dB (rozsah 32 ÷ 36 dB) D₁ = 30 dB.
- Rozměr „60“ pouze pro plochá křídla.
- Spodní hrana je chráněna před vlhkostí díky technologii TechnoPORTA AQUA STOP v produktech s povrchem CPL HQ a Gladstone/Halifax

ZA PŘÍPLATEK

- hmoždinky nebo montážní kotvy (ocelová zárubeň)
- intarzie ve fólii a laminátech (na 1 stranu, na dvě strany cena x 2)
- intarzie v přírodní dýhze (na 1 stranu, na dvě strany cena x 2)
- zárubeň: polyesterová barva - SKUPINA II
- zárubeň: polyesterová barva - SKUPINA III
- zárubeň: dekory v CPL 0,2 mm – SKUPINA II
- zárubeň: přírodní dýha Dub Satin Bílý
- zárubeň: přírodní dýha Dub Satin (další barvy)
- zárubeň: přírodní dýha Černá
- zárubeň: přírodní dýha Ořech
- profil ocelové zárubně pro obklad PROJEKT BIS
- profil ocelové zárubně pro obklad PROJEKT PREMIUM
- profil ocelové zárubně od 101 do 150 mm
- profil ocelové zárubně od 151 do 270 mm
- profil ocelové zárubně od 271 do 390 mm
- profil ocelové zárubně od 80 do 100 mm
- regulovaný protiplech zámku v ocelové zárubni
- rozměr „100“
- křídlo: barvy Gladstone/Halifax ve vodorovné struktuře dřeva
- křídlo: dekory v CPL 0,2 a 0,7 mm – SKUPINA II
- křídlo: přírodní dýha Dub Satin Bílý
- křídlo: přírodní dýha Dub Satin (další barvy)
- křídlo: přírodní dýha Černá
- křídlo: přírodní dýha Ořech
- křídlo: model s různým uložením dýhy Select
- křídlo: model s různým uložením Přírodní dýhy Dub, Jasan, Ořech
- zesílení pod samozavírač - křídlo 27 dB
- zesílení pod samozavírač v ocelové zárubni
- zesílení pod samozavírač v zárubni Porta SYSTEM
- tříprvkové závěsy 27 dB se zár. Porta SYSTEM
- klika

INNOVO 37 dB

08



INNOVO 37 dB, Černá

Akustická izolace
Rw=37 dB

Všechny dostupné modely viz str. 118

V ceně kompletu dveří

- křídlo
- zárubeň

DVEŘE PORTA INNOVO 37 dB MAJÍ
TŘÍDU AKUSTICKÉ IZOLACE:

- Rw=37 dB (37–41 dB)



Ploché s ocelovou zárubní, Černá



zámek pro cylindrickou vložku



padací práh



zesílený tříprvkový závěs

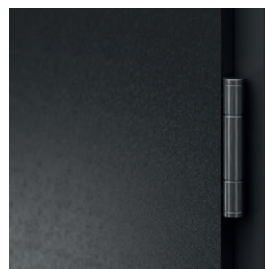

zesílený tříprvkový závěs

DEKORY

Laminát CPL HQ 0,2 mm

★★★★★

Laminát CPL HQ 0,7 mm
Gladstone/Halifax

★★★★★

Vzorky barev viz str. 212 – 219.

TECHNICKÉ INFORMACE

KONSTRUKCE KŘÍDLA

Výplň dveří tvoří 3 vrstvá speciální akustická konstrukce Innovo v rámu z lepeného jehličnatého dřeva. Rám včetně výplně je oboustranně opláštěný HDF deskou. Dostupné v polodrážkové verzi. Hrany křídla pokryty páskou ABS.

PŘÍSLUŠENSTVÍ

- Dva nebo tři zesílené tříprvkové závěsy.
- Zámek v nejvyšší 3 třídě mechanické odolnosti dle ČSN-EN 12209
- Padací práh

ZÁRUBNĚ

- Zárubeň Porta SYSTEM zesílená pro tloušťku zdi v rozsahu od 120 do 300 mm, vyrobená z překližky.
- Kovová rohová zárubeň o šířce profilu 100 mm. Je zhotovena z ocelového, oboustranně pozinkovaného plechu, o tloušťce 1,5 mm.

POZNÁMKY

- Dveře požárně odolné by měly být vybaveny klikou s rukojetí s ocelovým jádrem.
- V případě použití jiného kování, než navrženého firmou PORTA, je nutné se řídit pokyny uvedenými v záručním listu.

- Dostupné výhradně ve verzích ploché, s intarziemi
- Křídlo je připraveno pro montáž samozavírače
- Dveře jsou vybavené zámkem pro čtyřhran 9x9 mm - Při výběru doporučených klik z nabídky PORTA je třeba zakoupit kovovou redukci zámku 9/8.
- Spodní hrana je chráněna před vlhkostí díky technologii TechnoPORTA AQUA PLUS v produktech s povrchem CPL HQ a Gladstone/Halifax

ZA PŘÍPLATEK

- intarzie ve fólii a laminátech (na 1 stranu, na dvě strany cena x 2)
- zárubeň: polyesterová barva - SKUPINA II
- zárubeň: polyesterová barva - SKUPINA III
- zárubeň: dekory v CPL 0,2 mm – SKUPINA II
- profil ocelové zárubně od 101 do 150 mm
- profil ocelové zárubně od 151 do 270 mm
- profil ocelové zárubně od 271 do 390 mm
- rozměr „100“
- křídlo: barvy Gladstone/Halifax ve vodorovné struktuře dřeva
- křídlo: dekory v CPL 0,2 a 0,7 mm – SKUPINA II
- zesílení pod samozavírač v ocelové zárubni
- zesílení pod samozavírač v zárubni Porta SYSTEM
- klika

(str. 192))

SILENCE 40 dB, EI 30

08



Akustická izolace
Rw=40 dB
Požární odolnost EI 30
Kouřotěsnost

TOP
KOLEKCE

SILENCE, Dub Milano 5 (atypické provedení Porta KONTRAKT, viz str. 227)

Všechny dostupné modely viz str. 118

V ceně kompletu dveří

- křídlo
- zárubeň

■ DVEŘE PORTA SILENCE MAJÍ
TŘÍDU AKUSTICKÉ IZOLACE:

- Rw=40 dB (37–41 dB)



Plochý, Dub Milano 5 s regulovanou zárubní



zámek pro cylindrickou vložku



zesílené závěsy



padací práh

DEKORY

Přírodní dýha Select ★★★★★
 Přírodní dýha Dub, Jasan, Ořech
 Přírodní dýha Dub Satin

Laminát CPL HQ 0,2 mm ★★★★★

Laminát CPL HQ 0,7 mm ★★★★★
 Gladstone/Halifax

Vzorky barev viz str. 212 – 219.

POZOR! Všechny přírodní dýhy (s výjimkou dýhy Jasan a Ořech) lze zhotovit s vodorovnou nebo svislou strukturou dřeva (týká se křídla).

POZOR! Ke vstupním dveřím doporučujeme laminát CPL nebo Gladstone/Halifax, zvláště pak při použití ve veřejných budovách.

TECHNICKÉ INFORMACE

KONSTRUKCE KŘÍDLA

Výplň dveří tvoří 5 vrstvá speciální akustická konstrukce PortaSilence® v rámu z lepeného jehličnatého dřeva. Rám včetně výplně je oboustranně opláštěný HDF deskou. Dostupné v polodrážkové a bezpolodrážkové verzi. V provedení CPL HQ nebo Gladstone/Halifax jsou hrany křídla pokryty páskou ABS.

PŘÍSLUŠENSTVÍ

- Dva nebo tři zesílené objektové závěsy.
- Polodrážková verze zárubně MDF – 4 čepové závěsy
- Padací práh

ZÁRUBNĚ

- Možnost objednání zárubně ve dvou variantách, v polodrážkové a bezpolodrážkové verzi
- Zárubeň Porta SYSTEM regulovaná pro tloušťku zdi v rozsahu od 120 do 300 mm, vyrobená z překližky.
- Kovová rohová zárubeň o šířce profilu 100 mm. Je zhotovena z ocelového, oboustranně pozinkovaného plechu, o tloušťce 1,5 mm.
- Konstantní (fixní) zárubeň MDF 100 mm.
- Zárubeň PROJEKT BIS Projekt PREMIUM (str. 180).

POZNÁMKY

- Dveře požárně odolné by měly být vybaveny klikou s rukojetí s ocelovým jádrem.
- Dveře jsou vybavené zámkem pro čtyř-hran 9x9 mm - Při výběru doporučených klik z nabídky PORTA je třeba zakoupit kovovou redukci zámku 9/8.
- V případě použití jiného kování, než navrženého firmou PORTA, je nutné se řídit pokyny uvedenými v záručním listu.
- Dostupné výhradně ve verzi ploché, s intarziemi
- Dveře protipožární - intarzie pouze na obou stranách.
- Spodní hrana je chráněna před vlhkostí díky technologii TechnoPORTA AQUA PLUS v produktech s povrchem CPL HQ a Gladstone/Halifax

ZA PŘÍPLATEK

- intarzie ve fólii a laminátech (na 1 stranu, na dvě strany cena x 2)
- intarzie v přírodní dýhze (na 1 stranu, na dvě strany cena x 2)
- zárubeň: polyesterová barva - SKUPINA II
- zárubeň: polyesterová barva - SKUPINA III
- zárubeň: dekory v CPL 0,2 mm – SKUPINA II
- zárubeň: přírodní dýha Dub Satin Bílý
- zárubeň: přírodní dýha Dub Satin (další barvy)
- zárubeň: přírodní dýha Černá
- zárubeň: přírodní dýha Ořech
- profil ocelové zárubně pro obklad PROJEKT BIS
- profil ocelové zárubně od 101 do 150 mm
- profil ocelové zárubně od 151 do 270 mm
- profil ocelové zárubně od 271 do 390 mm
- rozměr „100“
- křídlo: barvy Gladstone/Halifax ve vodorovné struktuře dřeva
- křídlo: dekory v CPL 0,2 a 0,7 mm – SKUPINA II
- křídlo: přírodní dýha Dub Satin Bílý
- křídlo: přírodní dýha Dub Satin (další barvy)
- křídlo: přírodní dýha Černá
- křídlo: přírodní dýha Ořech
- křídlo: model s různým uložením dýhy Select
- křídlo: model s různým uložením Přírodní dýhy Dub, Jasan, Ořech
- panoramatické kukátko (nepoužije se v přírodní dýha)
- klika

(str. 192)

INNOVO 42 dB

08



INNOVO 42 dB, Halifax Přírodní, (atypické provedení Porta KONTRAKT, viz str. 227)

Akustická izolace
Rw=42 dB
Požární odolnost EI 30
Kouřotěsnost

Všechny dostupné modely viz str. 118

V ceně kompletu dveří

- křídlo
- zárubeň

■ DVEŘE MAJÍ
TŘÍDU AKUSTICKÉ IZOLACE:

- Rw=42 dB (42–46 dB)



Ploché Halifax Přírodní se zárubní Porta SYSTEM



zámek pro cylindrickou vložku



dvojitý padací práh
(verze na zárubní MDF)



objektové závěsy

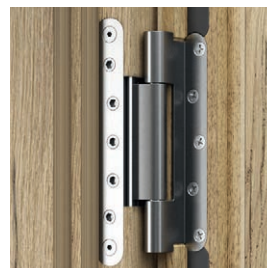

objektové závěsy



DEKORY

Laminát CPL HQ 0,2 mm



Laminát CPL HQ 0,7 mm
Gladstone/Halifax



Vzorky barev viz str. 212 – 219.

* neplatí pro komplet se zárubní Porta SYSTEM

** neplatí pro komplet se zárubněmi Porta SYSTEM a ocelová

TECHNICKÉ INFORMACE

PŘÍSLUŠENSTVÍ

- Dva zesílené objektové závěsy - zárubeň Porta SYSTEM, tři závěsy tříprvkové - ocelová zárubeň, čtyři závěsy - MDF
- Zámek v nejvyšší 3 třídě mechanické odolnosti dle ČSN-EN 12209
- Prahové těsnění, automatické
- Gumové těsnění po obvodu v drážce křídla a zárubně
- Protipožární těsnění, které vlivem vysoké teploty zvětší svůj objem – křídlo ve verzi EI 30 Rw 42dB

ZÁRUBNĚ

- Regulovaná zesílená zárubeň Porta SYSTEM zesílena TYP DT-A42/PS pro tloušťku zdi v rozsahu od 120 mm do 300 mm. Trámy zárubně jsou vyrobeny z překližky.
- Ocelová zárubeň rohová se šířkou profilu 120 mm je zhotovena z ocelového plechu o tloušťce 1,5 mm. Obsahuje zesílení pod samozavírač ve standardu.
- Konstantní (fixní) zárubeň MDF 100 mm Rw 42 dB vybavena kapsami pro závěsy s regulací ve třech rovinách. Možnost provedení zárubně ve verzi s regulací přizpůsobenou šířce stěny (od šířky 160 mm) – v nabídce Porta KONTRAKT, viz str. 227.
- Nelze objednat zesílení pod samozavírač.

POZNÁMKY

- Akustická izolace Rw=42 dB (42÷46 dB). Hrany křídla: rám vyrobený z exotického dřeva nebo dubu, lakovaný bezbarvým lakem nebo mořený. Třída akustické izolace Rw = 42 dB (rozsah 42 ÷ 46 dB).
- Požární dveře je nutné vybavit klikou a štítkem s ocelovým jádrem
- Dveře jsou vybavené zámkem pro čtyřhran 9x9 mm - Při výběru doporučených klik z nabídky PORTA je třeba zakoupit kovovou redukci zámku 9/8.
- V případě použití jiného kování, než navrženého firmou PORTA, je nutné se řídit pokyny uvedenými v záručním listu.
- Dostupné výlučně ve verzii ploché, s intarziemi.
- **Spodní hrana v provedení křídla s povrchem CPL HQ nebo Gladstone/Halifax je chráněna před vlhkostí technologií AQUA STOP.**

ZA PŘÍPLATEK

- intarzie ve fólii a laminátech (na 1 stranu, na dvě strany cena x 2)
- zárubeň: polyesterová barva - SKUPINA II
- zárubeň: polyesterová barva - SKUPINA III
- zárubeň: dekory v CPL 0,2 mm – SKUPINA II
- profil ocelové zárubně od 101 do 150 mm
- profil ocelové zárubně od 151 do 270 mm
- profil ocelové zárubně od 271 do 390 mm
- rozměr „100“
- křídlo: dekory v CPL 0,2 a 0,7 mm – SKUPINA II
- zesílení pod samozavírač v zárubni Porta SYSTEM
- zesílení pod samozavírač v ocelové zárubni

PURE 57 dB

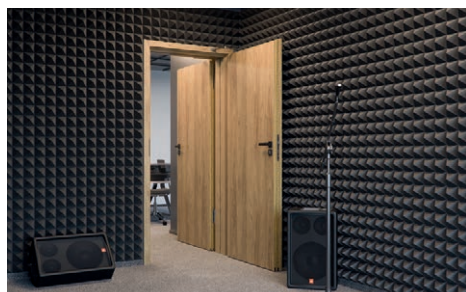

neplatí pro komplet se zárubní Porta SYSTEM



- Lze objednat dveře s akustickou izolací PORTA PURE Rw=57 dB. Výrobek je k dispozici ve standardním i zakázkovém provedení.
- Více informací: <https://www.porta.com.pl/pliki-techniczne>

Akustické 42 dB

08



Akustické 42 dB, Ořech Přírodní (mat)

Akustická izolace
Rw=42 dB
Požární odolnost EI 30
Kouřotěsnost

Všechny dostupné modely viz str. 118

V ceně kompletu dveří

- křídlo
- zárubeň

■ DVEŘE 42 dB MAJÍ
TŘÍDU AKUSTICKÉ IZOLACE:

- Rw=42 dB (42–46 dB)



Plochý, Ořech Přírodní (mat)

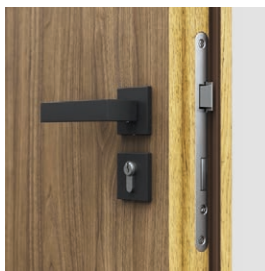

zámek pro cylindrickou vložku



dvojitý padací práh
(verze na zárubni Porta SYSTEM)

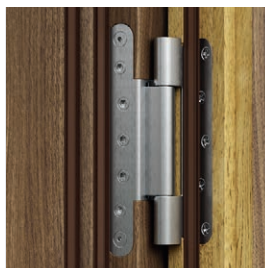

zesílené závěsy



dvojitý padací práh
(verze na zárubni kovové a MDF)

DEKORY

Přírodní dýha Select ★★★★★
Přírodní dýha Dub, Jasan, Ořech
Přírodní dýha Dub Satin

Laminát CPL HQ 0,2 mm ★★★★★

Laminát CPL HQ 0,7 mm ★★★★★
Gladstone/Halifax

Vzorky barev viz str. 212 – 219.

POZOR! Všechny přírodní dýhy (s výjimkou dýhy Jasan a Ořech) lze zhotovit s vodorovnou nebo svislou strukturou dřeva (týká se křídla).

POZOR! Ke vstupním dveřím doporučujeme laminát CPL nebo Gladstone/Halifax, zvláště pak při použití ve veřejných budovách.

TECHNICKÉ INFORMACE

PŘÍSLUŠENSTVÍ

- Dva zesílené objektové závěsy, tři závěsy pro MDF (EI 30)
- Zámek přizpůsobený pro cylindrickou vložku
- Dvě prahová těsnění, automatické
- Gumové těsnění po obvodu v drážce křídla a zárubně
- Protipožární těsnění, které vlivem vysoké teploty zvětší svůj objem – výhradně kovová zárubeň a MDF (EI 30) Rw 42dB

ZÁRUBNĚ

- Regulovaná zesílená zárubeň Porta SYSTEM zesílena TYP DT-AW/PS pro tloušťku zdi v rozsahu od 120 mm do 300 mm. Trámy zárubně jsou vyrobeny z překližky. Kovová zárubeň rohová se šířkou profilu 120 mm je zhotovena z ocelového plechu o tloušťce 1,5 mm. Obsahuje zesílení pod samozavírač ve standardu.
- Konstantní (fixní) zárubeň MDF 100 mm Rw 42 dB vybavena kapsami pro závěsy s regulací ve třech rovinách. Možnost provedení zárubně ve verzi s regulací přizpůsobenou šířce stěny (od šířky 160 mm) – v nabídce Porta KONTRAKT, viz str. 227. Nelze objednat zesílení pod samozavírač.
- Zárubeň PROJEKT BIS, PROJEKT PREMIUM (str. 180).

POZNÁMKY

- Třída akustické izolace Rw = 42 dB (rozsah 42 ÷ 46 dB).
- Hrany křídla: viditelný rám křídla vyrobený z exotického nebo dubového dřeva, lakovaný bezbarvým lakem nebo mořený.
- Dveře odolné proti požáru by měly být vybaveny klikami s rukojetí s ocelovým jádrem.
- Dveře jsou vybavené zámkem pro čtyř-hran 9x9 mm - Při výběru doporučených klik z nabídky PORTA je třeba zakoupit kovovou redukci zámku 9/8.
- Spodní hrana je chráněna před vlhkostí díky technologii TechnoPORTA AQUA STOP v produktech s povrchem CPL HQ a Gladstone/Halifax.
- Hrany křídla: provedeny z exotických dřevin nebo z dubu - lakovány transparentním lakem nebo mořené.

ZA PŘÍPLATEK

- intarzie ve fólii a laminátech (na 1 stranu, na dvě strany cena x 2)
- intarzie v přírodní dýhze (na 1 stranu, na dvě strany cena x 2)
- zárubeň: polyesterová barva - SKUPINA II
- zárubeň: polyesterová barva - SKUPINA III
- zárubeň: dekory v CPL 0,2 mm – SKUPINA II
- zárubeň: přírodní dýha Dub Satin Bílý
- zárubeň: přírodní dýha Dub Satin (další barvy)
- zárubeň: přírodní dýha Černá
- zárubeň: přírodní dýha Ořech
- profil ocelové zárubně pro obklad PROJEKT BIS
- profil ocelové zárubně pro obklad PROJEKT PREMIUM
- profil ocelové zárubně od 101 do 150 mm
- profil ocelové zárubně od 151 do 270 mm
- profil ocelové zárubně od 271 do 390 mm
- rozměr „100“
- křídlo: dekory v CPL 0,2 a 0,7 mm – SKUPINA II
- křídlo: přírodní dýha Dub Satin Bílý
- křídlo: přírodní dýha Dub Satin (další barvy)
- křídlo: přírodní dýha Černá
- křídlo: přírodní dýha Ořech
- křídlo: model s různým uložením dýhy Select
- křídlo: model s různým uložením Přírodní dýhy Dub, Jasan, Ořech
- panoramatické kukátko (nepoužije se v přírodní dýha)
- zesílení pod samozavírač v zárubní Porta SYSTEM
- klika

(str. 192)

Protipožární EI 30, EI 60

08



Protipožární EI 30

EI 30
Požární odolnost 30 min.
Akustická izolace
Rw=32 dB

EI 60
Požární odolnost 60 min.
Akustická izolace
Rw=32 dB

TOP
KOLEKCE

Všechny dostupné modely viz str. 118



Model 3, Dub Hnědý, zárubeň MDF

V ceně kompletu dveří

- křídlo
- zárubeň

■ DVEŘE EI 30 a EI 60 MAJÍ
TŘÍDU AKUSTICKÉ IZOLACE:

- Rw=32 dB (32–36 dB)



Ploché (EI 30)



model 2 (EI 60)



model 3
(EI 30, EI 30 soft)



příklady prosklení
v nabídce Porta KONTRAKT (EI 30)

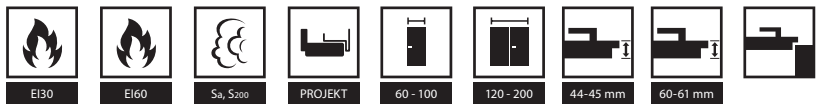

DEKORY

Přírodní dýha Select ★★★★★
 Přírodní dýha Dub, Jasan, Ořech
 Přírodní dýha Dub Satin

Laminát CPL HQ 0,2 mm ★★★★★

Laminát CPL HQ 0,7 mm ★★★★★
 Gladstone/Halifax

Vzorky barev viz str. 212 – 219.

POZOR! Všechny přírodní dýhy (s výjimkou dýhy Jasan a Ořech) lze zhotovit s vodorovnou nebo svislou strukturou dřeva (týká se křídla).

POZOR! Ke vstupním dveřím doporučujeme laminát CPL nebo Gladstone/Halifax, zvláště pak při použití ve veřejných budovách.

TECHNICKÉ INFORMACE

PŘÍSLUŠENSTVÍ

- Závěsy: tři nebo čtyři (EI 30 soft, EI 60)
- Zámek přizpůsobený pro cylindrickou vložku
- Ohnivzdorné sklo (stálá šířka, nezávislá na rozměru křídla)
- Protipožární těsnění (vlivem vysoké teploty zvětší svůj objem) v křídle
- Prahové pohyblivé těsnění v křídle
- V provedení CPL HQ nebo Gladstone/Halifax jsou hrany křídla pokryty páskou ABS.

ZÁRUBNĚ

- Zárubeň stálá MDF EI30 100 mm a regulovaná (min. 160 mm) (EI 30, EI 30 SOFT) vybavena regulovanými závěsy – objektivě pro EI 30 a čepové regulované pro EI 30 SOFT.
- Dřevěná zárubeň 120 mm (EI 60) je zhotovena z třívrstvé borovicové překližky, je vybavena regulovanými čepovými závěsy.
- Kovová rohová zárubeň o šířce profilu 100 mm je zhotovena z ocelového, oboustranně žárově pozinkovaného plechu, o tloušťce 1,5 mm. Je vybavena zesílením pod samozavírač, montážními hmoždinkami a tříprvkovými závěsy.
- Zárubeň PROJEKT BIS (str. 180).

POZNÁMKY

- Dveře odolné proti požáru by mely být vybaveny klikami s rukojetí s ocelovým jádrem.
- V případě použití jiného kování, než navrženého firmou PORTA, je nutné se řídit pokyny uvedenými v záručním listu.
- Ve dveřích EI60 je použito požární těsnění červené barvy.
- Třída akustické izolace $R_w = 32$ dB (rozsah 32 ÷ 36 dB).
- Rozměr „100“ je pro EI 60 nedostupný ve standardní nabídce – vyžaduje individuální dohodu (Porta KONTRAKT).
- EI 30 SOFT nedostupné jako dvoukřídle
- EI 30 Solo dostupné jako samostatné křídlo se závěsy TKZ Polná se standardní rozestupem dle CN a s hloubkou polodrážky 26mm.
- EI 30 Solo nedostupné jako dvoukřídle

ZA PŘÍPLATEK

- dvoukřídlové dveře
- intarzie v přírodní dýhze (na 1 stranu, na dvě strany cena x 2)
- intarzie ve fólii a laminátech (na 1 stranu, na dvě strany cena x 2)
- regulovaná zárubeň: přírodní dýha Dub Satin Bílý
- zárubeň: polyesterová barva - SKUPINA II
- zárubeň: polyesterová barva - SKUPINA III
- zárubeň: dekory v CPL 0,2 mm – SKUPINA II
- zárubeň: přírodní dýha Dub Satin Bílý
- zárubeň: přírodní dýha Dub Satin (další barvy)
- zárubeň: přírodní dýha Černá
- zárubeň: přírodní dýha Ořech
- profil ocelové zárubně pro obklad PROJEKT BIS
- profil ocelové zárubně pro obklad PROJEKT PREMIUM
- profil ocelové zárubně od 101 do 150 mm
- profil ocelové zárubně od 151 do 270 mm
- profil ocelové zárubně od 271 do 390 mm
- rozměr „100“ pro EI 30
- křídlo: barvy Gladstone/Halifax ve vodorovné struktuře dřeva
- křídlo: dekory v CPL 0,2 a 0,7 mm – SKUPINA II
- křídlo: přírodní dýha Dub Satin Bílý
- křídlo: přírodní dýha Dub Satin (další barvy)
- křídlo: přírodní dýha Černá
- křídlo: přírodní dýha Ořech
- křídlo: model s různým uložením dýhy Select
- křídlo: model s různým uložením Přírodní dýhy Dub, Jasan, Ořech
- třetí závěs v zárubni MDF
- panoramatické kukátko (nepoužije se v přírodní dýha)
- čtvrtkruhová lišta, krycí lišty
- klika

(str. 198)

(str. 192)

ENDURO

08



Vnitřní technické dveře nejvyšší kvality, třídy odolnosti proti otěru a vnějším vlivům, s použitím speciálně profilované lišty z nerezové oceli a mimořádně odolného laminátu HPL nebo CPL.

TOP
KOLEKCE

ENDURO, Antracit

V ceně kompletu dveří

- křídlo
- zárubeň



ENDURO 3, Antracit



peľne



model 1



model 2



model 3



model 4



DEKORY

Laminát HPL a CPL 0,7 ★★★★★★

SKUPINA I	Bílý	Šedá Euroinvest	Ořech Bělený	Antracit HPL/CPL	Dub Milano 1
	Dub Milano 4	Dub Milano 5	Ořech Modena 1	Dub Přírodní	Ořech Přírodní (mat)
SKUPINA II	Cerná				

PŘÍKLADOVÉ UPLATNĚNÍ DVEŘÍ ENDURO:

- Laboratoře
- Zubní ordinace
- Nemocnice



okopový plech horní

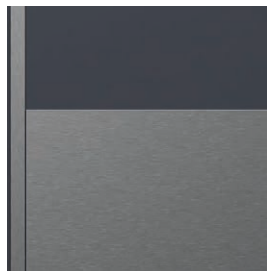

okopový plech



okopový plech s ventilací



ventilační mřížka

TECHNICKÉ INFORMACE

PŘÍSLUŠENSTVÍ

- Tři zesílené čepové tříprvkové závěsy
- U kyvné verze dva („60°), tři („70°, „80°) nebo čtyři („90°) závěsy
- Bezpečnostní tvrzené sklo číré nebo matné (u modelu 4 bezpečnostní sklo)
- Zámek dostupný ve třech variantách: pro dozický klíč, pro WC sadu nebo přizpůsobený pro cylindrickou vložku
- Křídlo má zesílení pro samozavírač

ZÁRUBŇ

- Kovová rohová zárubeň, o šířce profilu 105 mm je zhotovena z ocelového, oboustranně pozinkovaného plechu, o tloušťce 1,2 mm. Je vybavena třemi zesílenými tříprvkovými závěsy, gumovým obvodovým těsněním, šesti montážními hmoždinkami. Zárubeň je práškově lakovaná základní barvou (vzorky barev na str. 212).
- Možnost objednání zárubně ve dvou verzích:
 - k osazení na hotovou podlahu – úroveň „0“
 - k zalití do podlahy – úroveň „-30“

POZNÁMKY

- Nový montážní systém lišty na hranu bez zásahu do struktury povrchu.
- Maximální velikost kyvného křídla je „90“.

ZA PŘÍPLATEK

- zárubeň: polyesterová barva - SKUPINA II
- zárubeň: polyesterová barva - SKUPINA III
- mřížka z nerezové oceli
- okopový plech - sada na obě strany
- okopový plech s ventilací - sada na obě strany
- okopový plech horní - sada na obě strany
- profil ocelové zárubně od 80 do 100 mm
- profil ocelové zárubně od 106 do 150 mm
- profil ocelové zárubně od 155 do 270 mm
- profil ocelové zárubně od 275 do 390 mm
- regulovaný protiplech zámku v ocelové zárubni
- rozměr „100“
- křídlo: dekory v HPL, CPL 0,7 mm – SKUPINA II
- provedení v kyvné verzi
- zesílení pod samozavírač v ocelové zárubni
- zesílení pod samozavírač v ocelové zárubni
- klika

4 třída mechanické odolnosti

08



4 třída mechanické odolnosti Antracit, klika Edel

V ceně kompletu dveří

- křídlo
- zárubeň



4 třída mechanické odolnosti Antracit, klika Edel

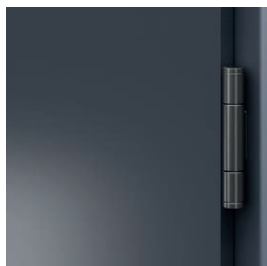

zesílený závěs tříelementový

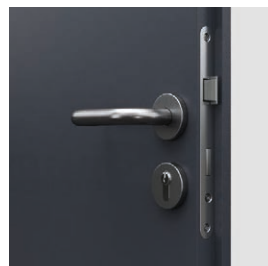

zámek s nejvyšší třídou 3 dle PN-EN 12209

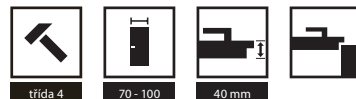

DEKORY

Přírodní dýha Select ★★★★★
Přírodní dýha Dub, Jasan, Ořech
Přírodní dýha Dub Satin

CPL HQ 0,2 mm ★★★★★

CPL HQ 0,7 mm ★★★★★
Gladstone/Halifax

Vzorky barev viz str. 212 – 219.

POZOR! Všechny přírodní dýhy (s výjimkou dýhy Jasan a Ořech) lze zhotovit s vodorovnou nebo svislou strukturou dřeva (týká se křídla).

POZOR! Ke vstupním dveřím doporučujeme laminát CPL nebo Gladstone/Halifax, zvláště pak při použití ve veřejných budovách.

TECHNICKÉ INFORMACE

KONSTRUKCE KŘÍDLA

Křídlo je vyplněno dutinkovou nebo plnou dřevotřískovou deskou (volitelně za příplatek), vyztuženou vnitřním vlysem. Celé křídlo je pokryto HDF deskou syntetické povrchy nebo dřevotřískovou deskou (přírodní dýhy). Dostupné v polodrážkovém provedení.

PŘÍSLUŠENSTVÍ

- Dvou nebo tříprvkové závěsy s technickou roztečí.
- Zámek s nejvyšší třídou 3 dle PN-EN 12209.

ZÁRUBNĚ

Vyrobena z 1,5 mm tlustého pozinkovaného ocelového plechu:

- Ocelová ÚHLOVÁ VELKÁ,
- Ocelová Nastavitelná,
- Ocelová PORTA SYSTEM.

POZNÁMKY

- Norma PN EN 14351-2.
- Ocelové panely dostupné ve velikostech „80“, „90“ a „100“ pro povrchovou úpravu CPL.
- K dispozici pouze v ploché verzi.
- Křídlo je přizpůsobeno k montáži samozavírače.
- Výrobek dostupný pouze v investičním standardu.

ZA PŘÍPLATEK

- zárubeň: polyesterová barva - SKUPINA II
- zárubeň: polyesterová barva - SKUPINA III
- dolní panel - sada pro dvě strany (CPL)
- dolní ventilační panel - sada pro dvě strany (CPL)
- dolní panel s ventilačním podřezem - sada pro dvě strany (CPL)
- horní panel - sada pro dvě strany (CPL)
- podřez, pouzdra
- rozměr „100“
- křídlo: barvy Gladstone/Halifax ve vertikálním usp.
- křídlo: dých. CPL 0,2 mm a 0,7 mm – TRÍDA II
- křídlo: dých. Přír. Select Černá
- křídlo: dých. Přír. Dub Satin Bílý
- křídlo: model se smíšeným uspořádáním dých Přír. Select
- křídlo: model se smíšeným uspořádáním dých Přír. Dub, Jasan, Ořech
- výměna dutinkové dřevotřísky na plnou (syntetické dýhy)
- klika se štítem

(str. 192)

AGAT

vstupní dveře 32 dB

OPAL

bezpečnostní dveře RC 2, 32 dB

09

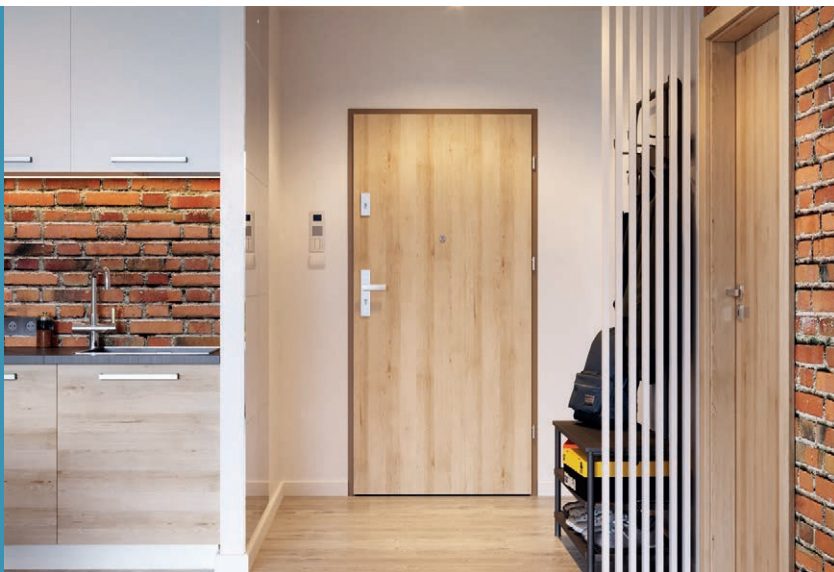

AGAT Ploché, Buk Pískový s ocelovou zárubní

Bezpečnostní třída RC 2 (Opal)
Akustická izolace $R_w=32$ dB

Všechny dostupné modely viz str. 118

V ceně kompletu dveří

- křídlo
- zárubeň
- ocelový práh

DVEŘE OPAL

Bezpečnostní dveře OPAL třídy RC 2 dle ČSN EN 1627:2012 OPAL mají třídu akustické izolace $R_w=32$ dB (32-36 dB) a bezpečnostní třídu 2 dle evropské normy EN – pod podmínkou zkompletování křídla se speciální kovovou zárubní Porta, prahem z nerezové oceli a klikou se štitkem minimálně 2. třídy ENV a cylindrické vložky minimálně 4. třídy EN.

DVEŘE AGAT

Zesílené dveře AGAT mají čepový zámek 2. bezpečnostní třídy a akustickou izolaci $R_w=32$ dB (32-36 dB).



AGAT Plochý, Buk Pískový s ocelovou zárubní



čepový zámek přizpůsobený pro cylindrické vložky – AGAT

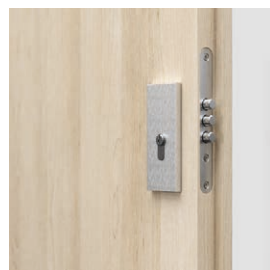

bezpečnostní trny proti vylomení – AGAT, OPAL

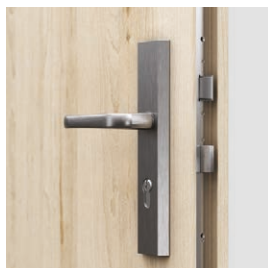

čtyřbodový lištový zámek – OPAL

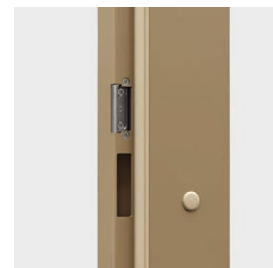
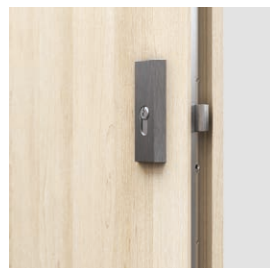

regulovatelný protiplech v ocelové zárubni (ZA PŘÍPLATEK)



DEKORY

Portasynchro 3D



Přírodní dýha Select



Přírodní dýha Dub, Jasan, Ořech

Přírodní dýha Dub Satin

Portaperfect 3D



Portalamino

CPL HQ 0,2 mm

Fólie Lakovaná MAT

Laminát CPL HQ 0,7 mm



Gladstone/Halifax

Vzorok barev viz str. 212 – 219.

POZOR! Všechny přírodní dýhy (s výjimkou dýhy Jasan a Ořech) lze zhotovit s vodorovnou nebo svislou strukturou dřeva (týká se křídla).

POZOR! Ke vstupním dveřím doporučujeme laminát CPL nebo Gladstone/Halifax, zvláště pak při použití ve veřejných budovách.



Zhlédněte montážní video dveří OPAL:
www.porta.com.pl/dm/montazopal.wmv

V ceně kompletu dveří:
křídlo + zárubeň + ocelový práh + kukátko (ZA PŘÍPLATEK).

DOPORUČUJEME!

DÍKY POUŽITÍ KONSTRUKCE VYUŽÍVAJÍCÍ VRSTVU HLINÍKOVÉHO PLECHU, JSME DOSÁHLI VÝJIMEČNÉ ODOLNOSTI DVEŘÍ AGAT / OPAL PROTI NEGATIVNÍMU PŮSOBENÍ SPECIFICKÝCH PROVOZNÍCH PODMÍNEK, CHARAKTERISTICKÝCH PRO SCHODIŠTĚ, TEPLOTNÍ ROZDÍLY A VLHKOST VZDUCHU.



TECHNICKÉ INFORMACE

KONSTRUKCE KŘÍDLA

Rám křídla je zhotoven z lepeného jehličnatého dřeva. Křídlo je dodatečně zesíleno vnitřním rámem. Opláštění křídla tvoří vrstva hliníku a dřevovláknitá deska. Dostupná křídla jsou doplněna hliníkovou intarzií stříbrné nebo černé barvy. Přírodní dýhy v povrchové úpravě matný lak. V provedení CPL HQ nebo Gladstone/Halifax jsou hrany křídla pokryty páskou ABS.

PŘÍSLUŠENSTVÍ V CENĚ DVEŘÍ AGAT

- Jeden nebo dva čepové zámky pro cylindrickou vložku
- Tři čepové závěsy
- Tři trny proti vylomení (NOVINKA)
- Ocelová zárubeň vybavená standardní nerezovým prahem (90 mm)

PŘÍSLUŠENSTVÍ V CENĚ DVEŘÍ OPAL

- Zámek lištový, čtyřbodový pro dvě cylindrické vložky
- Tři čepové závěsy (kovová zárubeň)
- Tři bezpečnostní trny proti vylomení
- Ocelová zárubeň vybavená standardní nerezovým prahem (90 mm)

ZÁRUBĚ

- Kovová zárubeň rohová, o šířce profilu 105 mm je vyrobena z ocelového, oboustranně pozinkovaného plechu o tloušťce 1,2 mm (AGAT) nebo 1,5 mm (OPAL).
- Je vybavena třemi čepovými závěsy standard, gumovým obvodovým těsněním, a OPAL navíc šesti montážními zápustkami.
- Zárubeň PROJEKT BIS, PROJEKT Premium (str. 180).

POZNÁMKY

- Příprava pro zkrácení dveří (maximálně o 60 mm).
- Třída akustické izolace $R_w = 32$ dB (rozsah $32 \div 36$ dB).
- V případě volby AGAT nebo OPAL s ocelovou zár. je práh součástí balení zárubně.

ZA PŘÍPLATEK

- intarzie ve fólii a laminátech (na 1 stranu, na dvě strany cena x 2)
- intarzie v přírodní dýhze (na 1 stranu, na dvě strany cena x 2)
- zárubeň: polyesterová barva - SKUPINA II
- zárubeň: polyesterová barva - SKUPINA III
- profil ocelové zárubně pro obklad PROJEKT BIS
- profil ocelové zárubně pro obklad PROJEKT PREMIUM
- profil ocelové zárubně od 101 do 150 mm
- profil ocelové zárubně od 151 do 270 mm
- profil ocelové zárubně od 271 do 390 mm
- regulovaný protiplech zámku v ocelové zárubni
- rozměr „100“
- křídlo: barvy Gladstone/Halifax ve vodorovné struktuře dřeva
- křídlo: dekory v CPL 0,2 a 0,7 mm – SKUPINA II
- křídlo: přírodní dýha Dub Satin Bílý
- křídlo: přírodní dýha Dub Satin (další barvy)
- křídlo: přírodní dýha Černá
- křídlo: přírodní dýha Ořech
- křídlo: model s různým uložením dýhy Select
- křídlo: model s různým uložením Přírodní dýhy Dub, Jasan, Ořech
- kukátko
- cylindricke vložky
- vybavení zárubně AGAT - 6 montážních hmoždinek
- zesílení pod samozavírač v ocelové zárubni
- zesílení pod samozavírač v křídle
- klika

(str. 195)
(str. 193)

EXTREME RC 2

bezpečnostní dveře třídy RC 2, 37 dB, EI 30

09



EXTREME RC 2 Ploché, Dub Milano 1, s ocelovou zárubní

Bezpečnostní třída RC 2
Akustická izolace $R_w=37$ dB
Požární odolnost 30 min.

Všechny dostupné modely viz str. 118

V ceně kompletu dveří

- křídlo
- zárubeň
- ocelový práh

Dveře EXTREME RC 2

Dveře EXTREME RC 2 jsou vybaveny dvěma čepovými zámky,

vložkami tř. B a také trny proti vylomení, mají:

- bezpečnostní třídu RC 2 dle ČSN EN 1627
- akustickou izolaci $R_w=37$ dB (37–41 dB)

Dveře jsou vyráběny ve dvou typech:

Typ I

- třída RC 2 dle ČSN EN 1627:2012
- akustická izolace $R_w=37$ dB

Typ II

- vlastnosti dveří Typ I
- protipožární odolnost EI 30



EXTREME RC 2, Dub Milano 1, s ocelovou zárubní



spodní zámek



horní zámek



bezpečnostní trny proti vylomení



tři zesílené tříprvkové závěsy



regulovaný protiplech v ocelové zárubni (ZA PŘÍPLATEK)



práh z nerezové oceli (120 mm)

DEKORY

Přírodní dýha Select
Přírodní dýha Dub, Jasan, Ořech
Přírodní dýha Dub Satin

★★★★★

Laminát CPL HQ 0,2 mm

★★★★★

Laminát CPL HQ 0,7 mm
Gladstone/Halifax

★★★★★

Vzorky barev viz str. 212 – 219.

POZOR! Všechny přírodní dýhy (s výjimkou dýhy Jasan a Ořech) lze zhotovit s vodorovnou nebo svislou strukturou dřeva (týká se křídla).

POZOR! Ke vstupním dveřím doporučujeme laminát CPL nebo Gladstone/Halifax, zvláště pak při použití ve veřejných budovách.

DOPORUČUJEME!

DÍKY POUŽITÍ KONSTRUKCE VYUŽÍVAJÍCÍ VRSTVU HLINÍKOVÉHO PLECHU, JSME DOSÁHLI VÝJIMEČNÉ ODOLNOSTI DVEŘÍ EXTREME PROTI NEGATIVNÍMU PŮSOBENÍ SPECIFICKÝCH PROVOZNÍCH PODMÍNEK, CHARAKTERISTICKÝCH PRO SCHODIŠTĚ, TEPLOTNÍ ROZDÍLY A VLHKOST VZDUCHU.



TECHNICKÉ INFORMACE

KONSTRUKCE KŘÍDLA

Výplň křídla tvoří speciální 5-vrstvá konstrukce v rámu z překližky z měkkého dřeva. Křídlo je opláštěné speciální deskou se dvěma vrstvami hliníkového plechu a HDF deskou. Dostupné v polodrážkové verzi. V provedení CPL HQ nebo Gladstone/Halifax jsou hrany křídla pokryty páskou ABS.

PŘÍSLUŠENSTVÍ V CENĚ DVEŘÍ

- Dva čepové zámky (rozteč 72 mm)
- Tři zesílené tříprvkové závěsy ve stříbrné barvě
- Čtyři bezpečnostní trny proti vylomení
- Ocelová zárubeň vybavena standardním nerezovým prahem (120 mm).
- Navíc: Typ II - protipožární těsnění, které vlivem vysoké teploty zvětší svůj objem, na okrajích křídla (s výjimkou spodní hrany)

ZÁRUBNĚ

- Kovová zárubeň rohová, o šířce profilu 100 mm je zhotovena z ocelového, oboustranně zinkovaného plechu o tloušťce 1,5 mm.
- Je vybavena třemi závěsy, obvodovým těšením, osmi montážními hmoždinkami a prahem z nerezové oceli (90 mm).
- Zárubeň PROJEKT BIS str. 180.

POZNÁMKY

- Třída akustické izolace $R_w=37$ dB (rozmezí 37÷41 dB)
- Křídlo a zárubeň jsou již připraveny pro montáž samozavírače
- Protipožární dveře - intarzie dostupné pouze ve verzi pro obě strany.
- Dveře odolné proti požáru by měly být vybaveny klikou s rukojetí s ocelovým jádrem.
- **Spodní hrana je chráněna před vlhkostí díky technologii TechnoPORTA AQUA STOP v produktech s povrchem CPL HQ a Gladstone/Halifax**

ZA PŘÍPLATEK

- intarzie ve fólii a laminátech (na 1 stranu, na dvě strany cena x 2)
- intarzie v přírodní dýhze (na 1 stranu, na dvě strany cena x 2)
- zárubeň: polyesterová barva - SKUPINA II
- zárubeň: polyesterová barva - SKUPINA III
- profil ocelové zárubně pro obklad PROJEKT BIS
- profil ocelové zárubně pro obklad PROJEKT PREMIUM
- profil ocelové zárubně od 101 do 150 mm
- profil ocelové zárubně od 151 do 270 mm
- profil ocelové zárubně od 271 do 390 mm
- regulovaný protiplech zámku v ocelové zárubni
- rozměr „100“
- křídlo: barvy Gladstone/Halifax ve vodorovné struktuře dřeva
- křídlo: dekory v CPL 0,2 a 0,7 mm – SKUPINA II
- křídlo: přírodní dýha Dub Satin Bílý
- křídlo: přírodní dýha Dub Satin (další barvy)
- křídlo: přírodní dýha Černá
- křídlo: přírodní dýha Ořech
- křídlo: model s různým uložením dýhy Select
- křídlo: model s různým uložením Přírodní dýhy Dub, Jasan, Ořech
- kukátko
- panoramatické kukátko (nepoužije se v přírodní dýha)
- zesílení pod samozavírač v ocelové zárubni
- klika

(str. 195)
(str. 193)

Steel SECURE

Bezpečnostní dveře třída RC 3, EI 30, 37 dB

09



Steel SECURE, A.0 s kukátkem, Černá struktura

Bezpečnostní třída RC 3
Akustická izolace
Rw=37 dB
Požární odolnost EI 30

V ceně

- Křídlo
- Zárubeň
- Ocelový práh
- Klika
- Cylindrická vložka

Za příplatek

- Přídavný horní zámek

SYSTEMŮ OCHRANY OCELOVÉHO POVRCHU



DVEŘE Steel SECURE

Dveře vybaveny lištovým zámkem

a cyl. vložkou třídy C mají:

- třídu RC3 dle ČSN EN 1627:2012
- třídu akustické izolace

Rw=37dB (37-41 dB)

- požární odolnost EI 30

P
POZINKOVANÝ
PLECH

PRODUKT
PORTA STEEL



Steel SECURE, A.0 s kukátkem, Černá struktura



lištový zámek přizpůsobený pro dvě cylindrické vložky



zesílený tříprvkový závěs



bezpečnostní trn proti vylovení



DEKORY

Polyesterová Barva PREMIUM ★★★★★☆



Ocelový Plech Laminovaný PVC ★★★★★☆

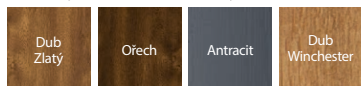

pružinový zavírač



pružinový zavírač



hák

TECHNICKÉ INFORMACE

KONSTRUKCE KŘÍDLA

Základem konstrukce jsou dvouvrstvé dřevěné rámy, které jsou umístěny po celém obvodu křídla. Výplň křídla je vícevrstvá, na bázi minerální vlny. Pro pokrytí křídla byl použit pozinkovaný ocelový plech 0,6 mm s povrchovou úpravou polyesterovou barvou nebo PVC fólií.

PŘÍSLUŠENSTVÍ V CENĚ DVEŘÍ

- Tři tříelementové závěsy
- Lištový zámek WINKHAUS STV
- Čtyři bezpečnostní trny proti vylomení
- Klika SECURE
- Cylindrická vložka tř. C
- Práh z nerez oceli s perforací
- Zesílení pro samozavírač v křídle a zárubni

ZÁRUBNĚ

Ocelová rohová zárubeň, se šířkou profilu 100. Provedená z ocelového plechu, dvostranně zinkovaného o tloušťce 1,5 mm.

POZNÁMKY

- ČSN EN 1627:2012

PŘÍPLATKY

- pružinový zavírač
- polyesterová barva - skupina II
- horní dodatečný zámek
- horní štítek
- horní cylindrická vložka
- rozměr „100“
- kukátko

KWARC

bezpečnostní dveře třídy RC 2 (typ III), EI 30, 33 dB

09



KWARC Intarzie 6, Bílá s ocelovou zárubní

Bezpečnostní třída RC 2 (pouze TYP III)
Akustická izolace od $R_w=33$ dB
Požární odolnost EI 30
Kouřotěsnost

Všechny dostupné modely viz str. 118

V ceně kompletu dveří

- křídlo
- zárubeň
- ocelový práh

DVEŘE KWARC

Dveře DT-PP-DY/M (KWARC Typ I a II);

- akustická izolace $R_w=33$ dB
- požární odolnost EI 30
- kouřotěsnost

Dveře DT-K32 (KWARC Typ III) vybaveny lištovým zámkem a bezpečnostními trny proti vylomení mají:

- bezpečnostní třída RC 2 dle CSN EN 1627:2012
- akustická izolace $R_w=36$ dB (s prahem)
- akustická izolace $R_w=37$ dB (s padací lištou) - ZA PŘÍPLATEK
- požární odolnost EI 30
- kouřotěsnost



KWARC Intarzie 6, Bílá s ocelovou zárubní

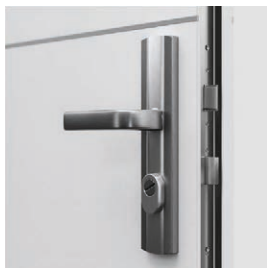

čtyřbodový lištový zámek přizpůsobený pro dvě cylindrické vložky
– KWARC III

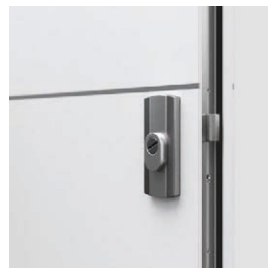

bezpečnostní trny proti vylomení
– KWARC III



zesílený tříprvkový závěs



DEKORY

Portasynchro 3D



Přírodní dýha Select

Přírodní dýha Dub, Jasan, Ořech

Přírodní dýha Dub Satin



Portaperfect 3D

Laminát CPL HQ 0,2 mm

Fólie Lakovaná MAT



Laminát CPL HQ 0,7 mm

Gladstone/Halifax



Vzorky barev viz str. 212 – 219.

POZOR! Všechny přírodní dýhy (s výjimkou dýhy Jasan a Ořech) lze zhotovit s vodorovnou nebo svislou strukturou dřeva (týká se křídla).

POZOR! Ke vstupním dveřím doporučujeme laminát CPL nebo Gladstone/Halifax, zvláště pak při použití ve veřejných budovách.

DOPORUČUJEME!

DÍKY POUŽITÍ KONSTRUKCE VYUŽÍVÁJÍCÍ VRSTVU HLINÍKOVÉHO PLECHU, JSME DOSÁHLI VÝJIMEČNÉ ODOLNOSTI DVEŘÍ KWARC PROTI NEGATIVNÍMU PŮSOBENÍ SPECIFICKÝCH PROVOZNÍCH PODMÍNEK, CHARAKTERISTICKÝCH PRO SCHODIŠTĚ, TEPLOTNÍ ROZDÍLY A VLHKOST VZDUCHU.



TECHNICKÉ INFORMACE

KONSTRUKCE KŘÍDLA

Vícevrstvá konstrukce křídla zajišťuje odolnost proti ohni po dobu 30 minut a akustickou izolaci $R_w = 33\div 37$ dB. Díky vrstvě hliníkového plechu v konstrukci křídla jsou dveře výjimečně odolné proti negativním vlivům provozních podmínek panujícím na schodištích. V provedení CPL HQ nebo Gladstone/Halifax jsou hrany křídla pokryty páskou ABS.

PŘÍSLUŠENSTVÍ V CENĚ DVEŘÍ

- Zadlabávací zámek s obdélníkovou závorou připravenou pro cylindrickou vložku (KWARC typ I)
- Dva zadlabávací zámky s obdélníkovou závorou připravenou pro cylindrickou vložku (KWARC typ II)
- Zámek lištový, čtyřbodový pro dvě cylindrické vložky a tři bezpečnostní trny proti vylovení (KWARC typ III)
- Tři zesílené čepové závěsy stříbrné barvy
- Protipožární těsnění, které vlivem vysoké teploty zvětší svůj objem v drážce křídla
- Zárubeň je vybavena standardním prahem z nerezové oceli (90 mm)

ZÁRUBNĚ

- Kovová zárubeň rohová, o šířce profilu 105 mm je zhotovena z ocelového, oboustranně pozinkovaného plechu o tloušťce 1,5 mm. Je vybavena protipožárním těsněním, třemi čepovými závěsy standard, kovovým prahem z nerezové oceli ve verzi standard (90 mm), zesílením pod samozavírač. KWARC I má protiplech k jednomu zámku, KWARC II – ke dvěma zámkům, KWARC III – k lištovému zámku a dále šest montážních zápusťek a otvory pro bezpečnostní trny proti vysazení.
- Zárubeň PROJEKT BIS (str. 180).
- Zárubeň Projekt PREMIUM – provedení na objednávku bez CZ certifikace požární odolnosti.

POZNÁMKY

- Příprava pro zkrácení dveří (maximálně o 60 mm).
- V případě použití jiného kování, než navrženého firmou PORTA, je nutné se řídit pokyny uvedenými v záručním listu.
- Dveře odolné proti požáru by měly být vybaveny klikou s rukojetí s ocelovým jádrem.
- Akustická izolace $R_w = 33\div 37$ dB.

ZA PŘÍPLATEK

- intarzie ve fólii a laminátech (na 1 stranu, na dvě strany cena x 2)
- intarzie v přírodní dýhze (na 1 stranu, na dvě strany cena x 2)
- zárubeň: polyesterová barva - SKUPINA II
- zárubeň: polyesterová barva - SKUPINA III
- profil ocelové zárubně pro obklad PROJEKT BIS
- profil ocelové zárubně pro obklad PROJEKT PREMIUM
- profil ocelové zárubně od 101 do 150 mm
- profil ocelové zárubně od 151 do 270 mm
- profil ocelové zárubně od 271 do 390 mm
- rozměr „100“
- křídlo: barvy Gladstone/Halifax ve vodorovné struktuře dřeva
- křídlo: dekory v CPL 0,2 a 0,7 mm – SKUPINA II
- křídlo: přírodní dýha Dub Satin Bílý
- křídlo: přírodní dýha Dub Satin (další barvy)
- křídlo: přírodní dýha Černá
- křídlo: přírodní dýha Ořech
- křídlo: model s různým uložením dýhy Select
- křídlo: model s různým uložením Přírodní dýhy Dub, Jasan, Ořech
- kukátko
- klika

(str. 193)

EXTREME RC 3

bezpečnostní dveře třídy a RC 3, EI 30, 40 dB

09



Bezpečnostní třída RC 3
Akustická izolace $R_w=40$ dB
Požární odolnost EI 30
Kouřotěsnost

TOP
KOLEKCE

EXTREME RC 3, Dub Pískový, se zesílenou zárubní PS, (atypické provedení panelů přes Porta KONTRAKT viz str. 227)

Všechny dostupné modely viz str. 118

V ceně kompletu dveří

- křídlo
- zárubeň
- ocelový práh
- klika s horním štítkem
- dvě cylindrické vložky

Za příplatek

- přídavný horní zámek

DVEŘE EXTREME

jsou vyráběny ve dvou typech:

Typ I

- třída RC 3 dle ČSN EN 1627:2012
- akustická izolace $R_w=40$ dB
- kouřotěsnost

Typ II

- vlastnosti dveří Typ I
- protipožární odolnost EI 30



EXTREME RC 3, Dub Pískový, se zesílenou zárubní PS



2 háky proti vylomení

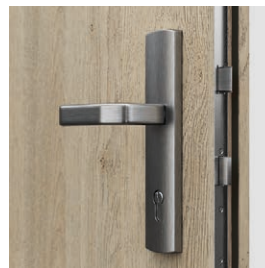

Zámek Winkhaus vícebodový hákově-zásuvkový



Pružinový zavírač s ocelovou zárubní (dostupný stříbrný i černý)



4 bezpečnostní trny proti vylomení



Zárubeň Porta SYSTEM

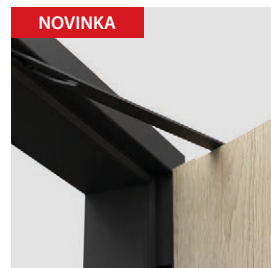

Pružinový zavírač s ocelovou zárubní (dostupný stříbrný i černý)

DEKORY

Přírodní dýha Select ★★★★★
Přírodní dýha Dub, Jasan, Ořech
Přírodní dýha Dub Satin

Laminát CPL HQ 0,2 mm ★★★★★

Laminát CPL HQ 0,7 mm ★★★★★
Gladstone/Halifax

Vzorčky barev viz str. 212 – 219.

POZOR! Všechny přírodní dýhy (s výjimkou dýhy Jasan a Ořech) lze zhotovit s vodorovnou nebo svislou strukturou dřeva (týká se křídla).

POZOR! Ke vstupním dveřím doporučujeme laminát CPL nebo Gladstone/Halifax, zvláště pak při použití ve veřejných budovách.

DOPORUČUJEME!

DÍKY POUŽITÍ KONSTRUKCE VYUŽÍVÁJÍCÍ VRSTVU HLINÍKOVÉHO PLECHU, JSME DOSÁHLI VÝJIMEČNÉ ODOLNOSTI DVEŘÍ EXTREME PROTI NEGATIVNÍMU PŮSOBENÍ SPECIFICKÝCH PROVOZNÍCH PODMÍNEK, CHARAKTERISTICKÝCH PRO SCHODIŠTĚ, TEPLOTNÍ ROZDÍLY A VLHKOST VZDUCHU.



KONSTRUKCE KŘÍDLA

Výplň křídla tvoří speciální 5-vrstvá konstrukce v rámu z překližky z měkkého dřeva. Křídlo je opláštěné speciální deskou se dvěma vrstvami hliníkového plechu a HDF deskou. Dostupné v polodrážkové verzi. V provedení CPL HQ nebo Gladstone/Halifax jsou hrany křídla pokryty páskou ABS.

PŘÍSLUŠENSTVÍ V CENĚ KŘÍDLA

- Hákový zámek s přítlačným mechanismem Winkhaus STV s přidávným horním zámkem, POZOR: rozteč 92 mm
- Bezpečnostní vložka
- Klika s bezpečnostním štítkem SAFE
- Horní rozeta (SAFE)
- Tři zesílené závěsy trojdielné (dveře s ocel. zárubní) nebo dva objektové závěsy (dveře se zárubní PS zesílenou) ve stříbrné barvě
- Čtyři bezpečnostní trny proti vylomení
- Navíc: model II protipožární těsnění, které vlivem vysoké teploty zvětší svůj objem, na okrajích křídla (s výjimkou spodní hrany)
- Zárubeň je vybavena prahem z nerezové oceli a zesílením pro samozavírač.

ZÁRUBEŇ

- Kovová zárubeň rohová, o šířce profilu 100 mm je zhotovena z ocelového, oboustranně pozinkovaného plechu o tloušťce 1,5 mm. Je vybavena protipožárním těsněním, osmi montážními hmoždinkami a kovovým prahem z nerezové oceli v širší verzi (120 mm).
- Zárubeň Porta SYSTEM zesílená, o tloušťce zdi 120 až 300 mm, krycí lišta o šířce 80 mm.
- Zárubeň PROJEKT BIS (str. 180).
- Zárubeň PROJEKT Premium.

POZNÁMKY

- V případě použití jiného kování, než navrženého firmou PORTA, je nutné se řídit pokyny uvedenými v záručním listu.
- Protipožární dveře - intarzie pouze na obou stranách.
- Spodní hrana je chráněna před vlhkostí díky technologii TechnoPORTA AQUA STOP v produktech s povrchem CPL HQ a Gladstone/Halifax.

ZA PŘÍPLATEK

- přidávný horní zámek
- horní rozeta
- pružinový zavírač - pouze pro ocelovou zárubeň
- cylindrická vložka horní
- intarzie ve fólii a laminátech (na 1 stranu, na dvě strany cena x 2)
- intarzie v přírodní dýhze (na 1 stranu, na dvě strany cena x 2)
- zárubeň: polyesterová barva - SKUPINA II
- zárubeň: polyesterová barva - SKUPINA III
- zárubeň: dekory v CPL 0,2 mm – SKUPINA II
- zárubeň: přírodní dýha Dub Satin Bílý
- zárubeň: přírodní dýha Dub Satin (další barvy)
- zárubeň: přírodní dýha Černá
- zárubeň: přírodní dýha Ořech
- profil ocelové zárubně pro obklad PROJEKT BIS
- profil ocelové zárubně od 101 do 150 mm
- profil ocelové zárubně od 151 do 270 mm
- profil ocelové zárubně od 271 do 390 mm
- rozměr „100“
- křídlo: barvy Gladstone/Halifax ve vodorovné struktuře dřeva
- křídlo: dekory v CPL 0,2 a 0,7 mm – SKUPINA II
- křídlo: přírodní dýha Dub Satin Bílý
- křídlo: přírodní dýha Dub Satin (další barvy)
- křídlo: přírodní dýha Černá
- křídlo: přírodní dýha Ořech
- křídlo: model s různým uložením dýhy Select
- křídlo: model s různým uložením Přírodní dýhy Dub, Jasan, Ořech
- kukátko
- panoramatické kukátko (nepoužije se v přírodní dýha)
- klika SAFE

(str. 193)

EXTREME RC 4

bezpečnostní dveře třídy a RC 4, EI 30, 37 dB

09



EXTREME RC 4, Antracit

Bezpečnostní třída RC 4
Akustická izolace $R_w=37$ dB
Požární odolnost EI 30
Kouřotěsnost

V ceně kompletu dveří

- křídlo
- zárubeň
- ocelový práh
- klika

Za příplatek

- přídatný horní zámeček

DVEŘE EXTREME RC4

jsou vyráběny ve dvou typech:

Typ I

- třída RC4 dle ČSN EN 1627:2012
- akustická izolace $R_w=37$ dB
- kouřotěsnost

Typ II

- vlastnosti dveří typ I
- protipožární odolnost EI 30



EXTREME RC 4, Antracit

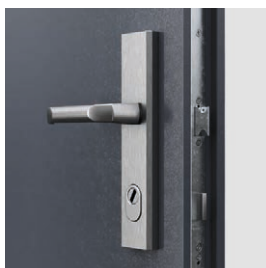

doporučená klika a lištový zámeček



háčky proti vylovení



zesílené objektové závěsy



plovoucí protiplechy háků zámku



práh z nerezové oceli 120 mm)

DEKORY

Přírodní dýha Select ★★★★★
 Přírodní dýha Dub, Jasan, Ořech
 Přírodní dýha Dub Satin

Laminát CPL HQ 0,2 mm ★★★★★

Laminát CPL HQ 0,7 mm ★★★★★
 Gladstone/Halifax

Vzorčky barev viz str. 212 – 219.

POZOR! Všechny přírodní dýhy (s výjimkou dýhy Jasan a Ořech) lze zhotovit s vodorovnou nebo svislou strukturou dřeva (týká se křídla).

POZOR! Ke vstupním dveřím doporučujeme laminát CPL nebo Gladstone/Halifax, zvláště pak při použití ve veřejných budovách.

TECHNICKÉ INFORMACE

KONSTRUKCE KŘÍDLA

Rám je vyroben z vrstveného jehličnatého dřeva a překližky. Vyplň křídla tvoří speciální 5-vrstva konstrukce zesílená ocelovými pruty. Křídlo je opláštěno deskou HDP s hliníkovým plechem..

PŘÍSLUŠENSTVÍ V CENĚ KŘÍDLA

- lištový zámeček hákový firmy FUHR, POZOR: rozteč 92 mm
- objektové závěsy
- 5x bezpečnostní trny proti vylomení
- bezpečnostní vložka
- doporučená kliky
- navíc: model II protipožární těsnění, které vlivem vysoké teploty zvětší svůj objem na okrajích křídla (s výjimkou spodní hrany)

ZÁRUBEŇ

Ocelová zárubeň rohová, o šířce profilu 100 mm je zhotovena z ocelového, oboustranně pozinkovaného plechu o tloušťce 1,5 mm. Je vybavena samozhášivým těsněním, osmi montážními hmoždinkami, plovoucími protiplechy pro háky zámku a kovovým prahem z nerezové oceli.

POZNÁMKY

- Křídlo a zárubeň jsou zesíleny pro případnou montáž samozavírače
- V případě použití jiného kování, než navrženého firmou PORTA, je nutné se řídit pokyny uvedenými v záručním listu

ZA PŘÍPLATEK

- přidavný horní zámeček
- horní rozeta
- pružinový zavírač
- cylindrická vložka horní
- intarzie ve fólii a laminátech (na 1 stranu, na dvě strany cena x 2)
- intarzie v přírodní dýhze (na 1 stranu, na dvě strany cena x 2)
- zárubeň: polyesterová barva - SKUPINA II
- zárubeň: polyesterová barva - SKUPINA III
- profil ocelové zárubně pro obklad PROJEKT BIS
- profil ocelové zárubně pro obklad PROJEKT Premium
- profil ocelové zárubně od 101 do 150 mm
- profil ocelové zárubně od 151 do 270 mm
- profil ocelové zárubně od 271 do 390 mm
- rozměr „100“
- křídlo: barvy Gladstone/Halifax ve vodorovné struktuře dřeva
- křídlo: dekory v CPL 0,2 a 0,7 mm – SKUPINA II
- křídlo: přírodní dýha Dub Satin Bílý
- křídlo: přírodní dýha Dub Satin (další barvy)
- křídlo: přírodní dýha Černá
- křídlo: přírodní dýha Ořech
- křídlo: model s různým uložením dýhy Select
- křídlo: model s různým uložením Přírodní dýhy Dub, Jasan, Ořech
- kukátko
- panoramatické kukátko (nepoužije se v přírodní dýha)

GRANIT třída C

bezpečnostní dveře třídy C a RC3, EI 30, 37 dB

09



Bezpečnostní třída C a RC 3
Akustická izolace $R_w=37$ dB
Požární odolnost EI 30

GRANIT třída C, Ořech Přírodní, se zárubní a obkladem PROJEKT BIS

Všechny dostupné modely viz str. 118

V ceně kompletu dveří

- křídlo
- zárubeň
- ocelový práh
- klika s horním štítkem
- dvě cylindrické vložky

DVEŘE GRANIT kl. C

jsou vyráběny ve dvou typech:

Typ I

- bezpečnostní třída C
- třída RC 3 dle ČSN EN 1627:2012
- akustická izolace $R_w=37$ dB
- kouřotěsnost

Typ II

- vlastnosti dveří Typ I
- protipožární odolnost EI 30



GRANIT Plně, Ořech Přírodní, s ocelovou zárubní

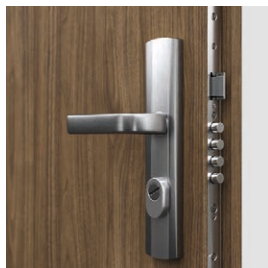

lišťový vícebodový zámek přizpůsobený pro dvě cylindrické vložky

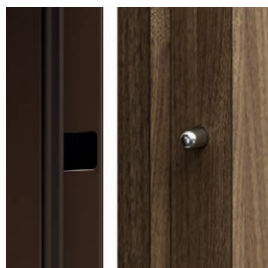

bezpečnostní trny proti vylovení



zesílený tříprvkový závěs

DEKORY

Přírodní dýha Select ★★★★★
Přírodní dýha Dub, Jasan, Ořech
Přírodní dýha Dub Satin

Laminát CPL HQ 0,2 mm ★★★★★

Laminát CPL HQ 0,7 mm ★★★★★

Vzorky barev viz str. 212 – 219.

POZOR! Všechny přírodní dýhy (s výjimkou dýhy Jasan a Ořech) lze zhotovit s vodorovnou nebo svislou strukturou dřeva (týká se křídla).

POZOR! Ke vstupním dveřím doporučujeme laminát CPL nebo Gladstone/Halifax, zvláště pak při použití ve veřejných budovách.



Zhlédněte montážní video dveří GRANIT pomocí hmoždinek:
www.porta.com.pl/dm/montazgranitnadyble.wmv

DOPORUČUJEME!

DÍKY POUŽITÍ KONSTRUKCE VYUŽÍVAJÍCÍ VRSTVU HLINÍKOVÉHO PLECHU, JSME DOSÁHLI VÝJIMEČNÉ ODOLNOSTI DVEŘÍ GRANIT PROTI NEGATIVNÍMU PŮSOBENÍ SPECIFICKÝCH PROVOZNÍCH PODMÍNEK, CHARAKTERISTICKÝCH PRO SCHODIŠTĚ, TEPLOTNÍ ROZDÍLY A VLHKOST VZDUCHU.



TECHNICKÉ INFORMACE

KONSTRUKCE KŘÍDLA

Rám křídla je zhotoven z lepeného jehličnatého dřeva. Křídlo je opláštěné speciální deskou se dvěma vrstvami hliníkového plechu a HDF deskou. Dostupná křídla jsou doplněna hliníkovou intarzií stříbrné nebo černé barvy. Přírodní dýhy v povrchové úpravě polomatný lak. Je to návrh pro ty nejnáročnější osoby, pro které je nejdůležitější bezpečnost, založená na materiálech a zpracování nejvyšší kvality. V provedení CPL HQ jsou hrany křídla pokryty páskou ABS.

PŘISLUŠENSTVÍ V CENĚ DVEŘÍ

- Vícebodový lištový zámeček třídy 4 ENV
- Dvě bezpečnostní vložky třídy C
- Klika s bezpečnostním štítkem
- Horní rozeta
- Tři zesílené čepové závěsy stříbrné barvy
- Čtyři bezpečnostní trny proti vylomení
- Příprava pro zkrácení dveří maximálně 60 mm (týká se Granit TYP I)
- Navíc: model II protipožární těsnění, které vlivem vysoké teploty zvětší svůj objem na okrajích křídla
- Zárubeň je vybavena kovovým prahem z nerezové oceli o šířce 120 mm a také zesílení pro samozavírač

ZÁRUBNĚ

- Kovová zárubeň rohová, o šířce profilu 100 mm je zhotovena z ocelového, oboustranně pozinkovaného plechu o tloušťce 1,5 mm. Je vybavena protipožárním těsněním, osmi montážními hmoždinkami, zesílením pro samozavírač a kovovým prahem z nerezové oceli v širší verzi (120 mm).
- Zárubeň PROJEKT BIS (str. 180).
- Zárubeň PROJEKT Premium (str. 180).

POZNÁMKY

- Dveře odolné proti požáru by měly být vybaveny klikami s rukojetí s ocelovým jádrem.
- V případě použití jiného kování, než navrženého firmou PORTA, je nutné se řídit pokyny uvedenými v záručním listu.
- Akustická izolace Rw=37 dB.
- Spodní hrana je chráněna před vlhkostí díky technologii TechnoPORTA AQUA STOP v produktech s povrchem CPL HQ a Gladstone/Halifax.

ZA PŘÍPLATEK

- intarzie ve fólii a laminátech (na 1 stranu, na dvě strany cena x 2)
- intarzie v přírodní dýhze (na 1 stranu, na dvě strany cena x 2)
- cylindrická vložka horní
- zárubeň: polyesterová barva - SKUPINA II
- zárubeň: polyesterová barva - SKUPINA III
- profil ocelové zárubně pro obklad PROJEKT BIS
- profil ocelové zárubně pro obklad PROJEKT PREMIUM
- profil ocelové zárubně od 101 do 150 mm
- profil ocelové zárubně od 151 do 270 mm
- profil ocelové zárubně od 271 do 390 mm
- regulovatelný protiplech (Typ I)
- rozměr „100“
- křídlo: dekory v CPL 0,2 a 0,7 mm – SKUPINA II
- křídlo: přírodní dýha Dub Satin Bílý
- křídlo: přírodní dýha Dub Satin (další barvy)
- křídlo: přírodní dýha Černá
- křídlo: přírodní dýha Ořech
- křídlo: model s různým uložením dýhy Select
- křídlo: model s různým uložením Přírodní dýhy Dub, Jasan, Ořech
- kukátko
- panoramatické kukátko (nepoužije se v přírodní dýha)
- klika GRANIT PLUS

(str. 193)

Steel SAFE, ENERGY PROTECT

Bezpečnostní zámky třída 3 nebo 4, bezpečnostní prosklení třída P4

09



Steel SAFE C.1, Antracit

VCHODOVÉ DVEŘE
VNĚJŠÍ A VNITŘNÍ

Bezpečnostní třída RC2/RC3*
Tepelná propustnost $U_d=1.1+1.7^*$

$U_d=1,1^*$
W/m²K
SOUČINITEL
TEPELNÉ
PROPUSTNOSTI

V ceně kompletu dveří

- křídlo
- zárubeň
- práh
- klika
- cylindrické vložky

SYSTEMŮ OCHRANY OCELOVÉHO POVRCHU



P
POZINKOVANÝ
PLECH
PRODUKT
PORTA STEEL



Steel ENERGY PROTECT C.1, Dub Winchester



model A.0



model B.1



model C.1



model D.1



DEKORY

Polyesterová barva PREMIUM ★★★★★☆

SKUPINA I	Bílá MAT	Antracit struktura
	SKUPINA II	
	Černá struktura	

Ocelový plech laminovaný PVC ★★★★★☆

Dub Zlatý	Dub Winchester	Óřech	Antracit
-----------	----------------	-------	----------



Ocelová zárubeň Thermo



Hák – horní / dolní závora
SAFE typ III, ENERGY PROTECT

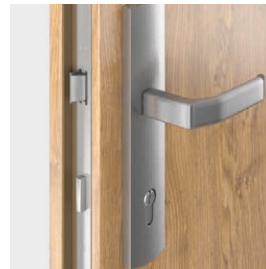

Lištový zámek SAFE typ III,
ENERGY PROTECT



4 bezpečnostní trny proti
vylomení



3 tříprvkové závěsy

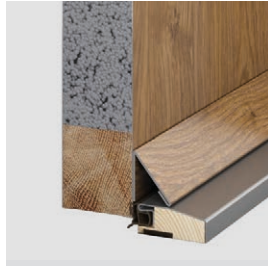

Výplň – extrudovaný
polystyren



Prosklení – trojskelná sada
třída P4



Teplý práh - snižuje koeficient
tepelné propustnosti se zárubní
THERMO

Steel SAFE
ENERGY
PROTECT

TECHNICKÉ INFORMACE

ZÁKLADNÍ INFORMACE

- DVEŘE SAFE (tloušťka křídla 54 mm)
- Bezpečnostní třída RC2 nebo RC3 (týká se plných plochých křidel)
- Dva nezávislé zámky LOB nebo hákový zámek WINKHAUS STV s roztečí 92 mm
- Zárubeň Rohová velká nebo Thermo
- Práh z nerezové oceli s perforací nebo teplý práh
- Tři tříprvkové závěsy
- Čtyři bezpečnostní trny proti vylomení
- Klika OPAL (RC2) nebo SAFE (RC3)
- Cylindrické vložky LOB nebo WILKA
- Regulovaný protiplech zámku

ZA PŘÍPLATEK DVEŘE SAFE TYP II, III, ENERGY PROTECT

- dvě cyl. vložky LOB, tř. B – výměna za základní kompl. tř. A (SAFE TYP II)
- cyl. vložka dolní WILKA, tř. B – výměna za základní kompl. tř. A (SAFE TYP III)
- cylindrická vložka horní WILKA, tř. A (SAFE TYP III)
- cyl. vložka dolní WILKA, tř. B – výměna za základ. kompl. tř. A (ENERGY PROTECT)
- polyesterová barva - SKUPINA II
- okapnička v barvě křídla
- dolní panel oboustranný z nerezové oceli 150 mm, model A0, B1
- rozměr „100“
- kukátko
- výplň z minerální vlny

- zesílení pod samozavírač v křídle
- zesílení pod samozavírač v zárubni
- Spodní ochrana po samostatném zkrácení
- Madlo kulaté nebo hranaté

(str. 194)

ZÁKLADNÍ INFORMACE

- Dveře ENERGY PROTECT (tloušťka křídla 66 mm)
- Bezpečnostní třída RC3 (týká se plných plochých křidel)
- Hákový zámek Winkhaus STV
- Dřevěná zárubeň
- Teplý práh Porta ThermControl
- Tři závěsy 3D v barvě stříbrná
- Čtyři bezpečnostní trny proti vylomení
- Klika SAFE
- Cylindrická vložka WILKA
- Regulovaný protiplech zámku

ZA PŘÍPLATEK DVEŘE SAFE TYP III i ENERGY PROTECT

- polyesterová barva - SKUPINA II
- dolní panel oboustranný z nerezové oceli 150 mm, model A0, B1
- přídatný horní zámek
- horní rozeta tř. C
- cylindrická vložka horní WILKA, tř. B

Univerzální dveře do technických místností

10



Univerzální dveře do technických místností, model 2 Šedá

Pozinkované pevné univerzální dveře se dokonale osvědčují v technických, průmyslových prostorech, ale také ve sklepech, na půdě či ve sklepních kójičkách.

pravé nebo levé?
univerzální!!

V ceně kompletu dveří

- křídlo
- zárubeň
- klikka
- zámek



Průmyslový vzor
W.121254



POZINKOVANÝ
PLECH

PRODUKT
PORTA STEEL

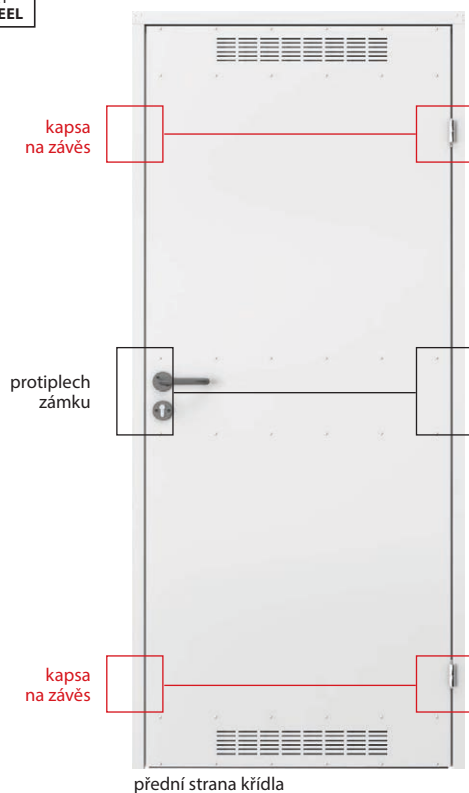

■ SYSTÉM OCHRANY
OCELOVÉHO POVRCHU



DEKORY

Pozinkovaný plech ★★★★★☆



Polyesterová barva PREMIUM ★★★★★☆

SKUPINA I	Bílá MAT	Šedá MAT	Antracit struktura
SKUPINA II	Cerná struktura		
SKUPINA III	Bílá	Šedá	Hnědý

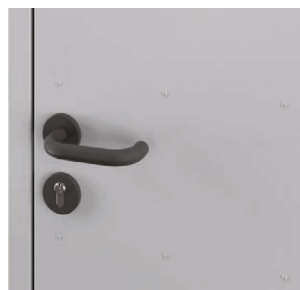

klika



ventilační mřížka

TECHNICKÉ INFORMACE

PŘÍSLUŠENSTVÍ V SADĚ S DVEŘMI

- Křídlo (lakovaný plech, pozinkované)
- Ventilační mřížka (volba)
- Dva čepové závěsy standard
- Zámek pro patentovou vložku
- Ekonomická, plastová klika s kulatým kováním a rozetou
- Kovová rohová zárubeň

ZÁRUBEŇ

- Kovová rohová zárubeň se šířkou profilu 48 mm (jako malá rohová) je zhotovena z ocelového, oboustranně pozinkovaného plechu o síle 0,8 mm.

POZNÁMKY

- Díky symetrické konstrukci dveří a univerzálnímu kování (zámek, závěsy) je možné je osadit jako levé a pravé.
- **Kovová pozinkovaná deska zesílená na třech úrovních.**

ZA PŘÍPLATEK

- polyesterová barva - SKUPINA II
- polyesterová barva - SKUPINA III

Steel BASIC, Steel BASIC PLUS

10



Steel BASIC, Šedá

Ekonomické řešení při zachování vysokých provozních parametrů. Konstrukce z pozinkované oceli zaručuje pevnost a spolehlivost.

V ceně kompletu dveří interiérových Steel BASIC

- křídlo
- zárubeň
- klika
- konstrukce z pozinkované oceli

V ceně kompletu dveří exteriérových Steel BASIC PLUS

- křídlo
- zárubeň
- práh
- klika
- konstrukce z pozinkované oceli



Steel BASIC PLUS, Povělkovaný plech, Šedá

P
POZINKOVANÝ
PLECH

PRODUKT
PORTA STEEL

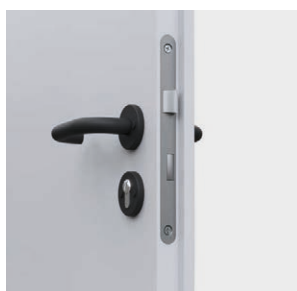

zámek a klika



ventilační mřížka



práskově lakovaný práh (Steel BASIC PLUS)



okapnice (Steel BASIC PLUS)



ODOLNÁ
TECHNOLOGIE
PROVEDENÍ



GARANCE
KVALITY



MODERNÍ
DESIGN



UNIVERZÁLNÍ
MONTÁŽ



80 - 100



40 mm



DEKORY

Pozinkovaný plech ★★★★★☆



Povlékaný plech ★★★★★☆



výplň „voština“



výplň polystyren

TECHNICKÉ INFORMACE

V SADĚ S DVEŘMI

- Křídlo (práškově lakovaný plech o tl. 0,5 mm, povlékaný polyesterem, pozinkovaný)
- Dva čepové závěsy standard
- Zámek pro patentovou vložku
- Sada klik s kováním
- Zárubeň (lakovaný pozinkovaný plech)
- Práh (Steel BASIC PLUS)
- Okapnice (Steel BASIC PLUS) (viz. ZA PŘÍPLATEK)

V SADĚ S KŘÍDLEM

- Křídlo
- Dva čepové závěsy standard
- Zámek pro patentovou vložku

ZÁRUBEŇ

- Kovová rohová zárubeň se šířkou profilu 64 mm (jak Rohová MALÁ PLUS) je zhotovena z ocelového, oboustranně pozinkovaného plechu o síle 1,2 mm.
- Zárubeň ke dveřím Steel Basic je vybavena těsněním. Zárubeň ke dveřím Steel BASIC PLUS je vybavena těsněním, které utěsní dveře po celém obvodu.
- Zárubeň je vyrobena jako směrová (pravá/levá) k osazení na hotovou podlahu.

POZNÁMKY

- Dveře Steel BASIC jsou vyrobeny v investiční normě (viz. tabulka rozměrů str. 203, tab. 4).
- Křídlo Steel BASIC je vyrobeno v investiční a polské normě.
- Dveře Steel BASIC Plus otevírané do venkovního prostředí jsou opatřeny okapnicí (viz. ZA PŘÍPLATEK).
- **Vzhledem k charakteru použitého materiálu (povlékaný plech), barevné odstíny jsou podobné uvedeným odstínům RAL.**

ZA PŘÍPLATEK

- ventilační mřížka (Steel BASIC)
- okapnička (Steel BASIC PLUS)

Steel SOLID

10



Steel SOLID, plné, Šedá

- Použití dveří
- určené k použití v těžkých provozních podmínkách
- hospodářské místnosti
- průmyslové místnosti
- technické místosti
- sklepy
- garáže
- dílny
- průmyslové haly
- moderní bytové a kancelářské interiéry (loft design)

V ceně

- křídlo
- konstrukce z pozinkované oceli

SYSTÉM OCHRANY OCELOVÉHO POVRCHU



P
POZINKOVANÝ
PLECH
PRODUKT
PORTA STEEL



Steel SOLID 4, Šedá



plné



model 1



model 2



model 3



model 4



model 5

DEKORY

Pozinkovaný plech ★★★★★☆



Nerezová ocel ★★★★★★



Polyesterová barva PREMIUM ★★★★★☆

Ocelový plech laminovaný PVC ★★★★★☆

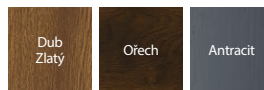

SKUPINA I	Bílá MAT	Šedá MAT	Antracit struktura
	SKUPINA II		
	Cerná struktura		
SKUPINA III	Bílá	Šedá	Hnědá



Prizpůsobte barvu individuálním potřebám a zeptejte se na Porta KONTRAKT. Podrobnosti k nestandardním objednávkám, viz str. 227.

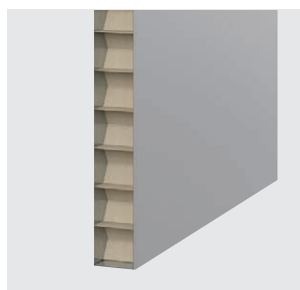

výplň „voština“



výplň polystyren



výplň minerální vlna

TECHNICKÉ INFORMACE

V SADĚ S KŘÍDLEM

- Křídlo (práškově lakovaný plech o tl. 0,6 mm, pozinkovaný)
- Tři čepové závěsy standard
- Zámek pro patentovou vložku
- Tvrzené sklo čiré nebo matné

DOPORUČENÉ ZÁRUBNĚ

- Zárubeň rohová MALÁ PLUS, rohová VELKÁ
- Zárubeň REGULOVANÁ (standard), REGULOVANÁ PS „na hranu“
- Zárubeň ocelová Porta SYSTEM

POZNÁMKY

- Křídla s polystyrenovou výplní nejsou k dispozici ve verzích s povrchovou úpravou Polyesterová barva Premium.
- Pro křídla potažená PVC laminátem prosklení jen s plochým nerezovým rámem.
- Možnost libovolné kombinace rozměrů křídel ve dvoukřídlých dveřích.
- Dvojitá křídla z nerezové oceli jsou k dispozici pouze v nabídce Porta KONTRAKT, viz str. 227.

ZA PŘÍPLATEK

- barva Antracit struktura, Plech PCV Antracit
- polyesterová barva - SKUPINA II
- polyesterová barva - SKUPINA III
- rozměr „100“ (křídla z pozink. plechu)
- rozměr „100“ (křídla z nerez. oceli)
- vent. otvory nebo vent. mřížka (křídla s pozink. plechem)
- zesílení pod samozavírač
- ventilační mřížka z nerezové oceli
- klika

(str. 196)
(str. 188)

Steel EI 30 PLUS, EI 60 PLUS

10



Steel EI 60 PLUS, dvoukřídlové plné, jednokřídlové model 3. Šedá MAT

EI 30 PLUS
Požární odolnost 30 min.
Akustická izolace $R_w=32$ dB

EI 60 PLUS
Požární odolnost 60 min.
Akustická izolace $R_w=37$ dB*

V ceně

- křídlo
- zárubeň
- kliky
- konstrukce z pozinkované oceli

SYSTÉM OCHRANY OCELOVÉHO POVRCHU



DVEŘE EI 30 PLUS

nabízíme ve dvou variantách:

Standard

- požární odolnost 30 min.

Typ 1

- vlastnosti dveří Standard
- třída akustické izolace $R_w=32$ dB (32-36 dB)

DVEŘE EI 60 PLUS

nabízíme ve dvou variantách:

Standard

- požární odolnost 60 min.

Typ 1 - dveře jednokřídlové

- vlastnosti dveří Standard
- třída akustické izolace $R_w=37$ dB (37-41 dB)*

Typ 1 - dveře dvoukřídlové

- vlastnosti dveří Standard
- třída akustické izolace $R_w=32$ dB (32-36 dB)*



POZINKOVANÝ
PLECH

PRODUKT
PORTA STEEL

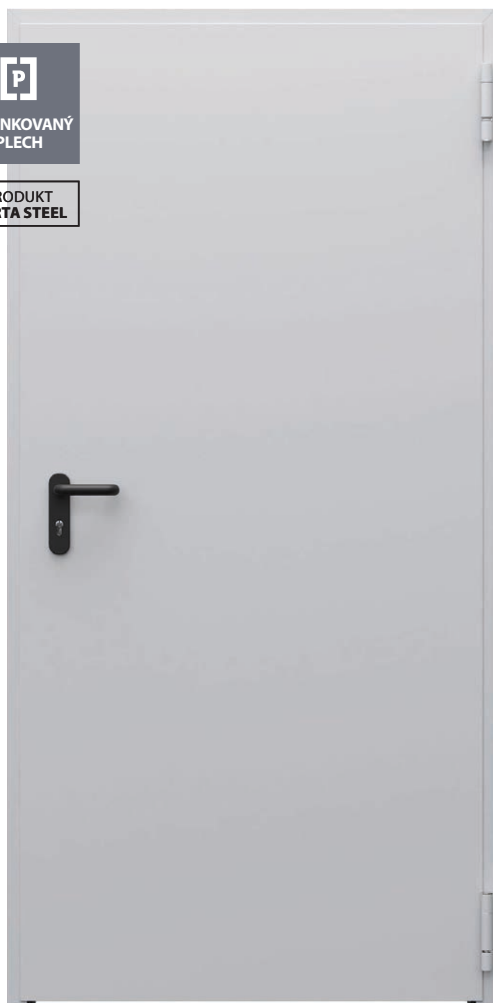

Steel EI 30 PLUS, Šedá



plné



model 2



model 3



DEKORY

Polyesterová barva PREMIUM ★★★★★☆

SKUPINA I	Bílá MAT	Sedá MAT	Antracit struktura
	Cerná struktura		
SKUPINA III	Bílá	Sedá	Hnědý

UPLATNĚNÍ KOVOVÝCH DVEŘÍ EI30, EI60:

- veřejné budovy
- hotely, penziony
- kotelny
- garáže



Prizpůsobte barvu individuálním potřebám a zeptejte se na Porta KONTRAKT. Podrobnosti k nestandardním objednávkám, viz str. 227.



automatický rýgl



západkový zámek pro cylindrickou vložku, klika součástí kompletu



rýgl zámku horní / spodní



zpěňující páska

TECHNICKÉ INFORMACE

PŘÍSLUŠENSTVÍ V CENĚ KŘÍDLA

- Dva tříprvkové závěsy, jeden z nich je zavěs nosný a druhý, díky vestavěné pružině, funguje jako samozavírač dveří
- Zadlabávací zámek se západkou pro cylindrickou vložku
- Dva trny proti vysazení
- Sada klik se štítky (jako samostatná položka na objednávce)
- Ohnivzdorné průhledné sklo

ZÁRUBŇĚ

- Ocelová rohová zárubeň je vyrobena z ocelového, oboustranně žárově pozinkovaného plechu, o tloušťce 1,5 mm. Svařované spoje rohů zárubně (jednokřídlové dveře) nebo skládaná zárubeň (dvoukřídlové dveře). Vybavena dorazovým těsněním.
- Možnost objednání ocelové zárubně ve dvou verzích:
 - směrová zárubeň (pravá/levá) - k osazení na hotovou podlahu – úroveň „0“, práh za příplatek (EI 30 a EI 60).
 - směrová zárubeň - k zalití do podlahy – úroveň „-30“ – práh za příplatek (EI 30 a EI 60).

POZNÁMKY

- V případě použití jiného kování, než navrženého firmou PORTA, je nutné se řídit pokyny uvedenými v záručním listu.

ZA PŘÍPLATEK

polyesterová barva – SKUPINA II
polyesterová barva - SKUPINA III
ROZMĚR „100“ – EI 30
ROZMĚR „100“ – EI 60
zpevnění pod samozavírač

ZÁRUBNĚ

NEVIDITELNÁ LINIE SPOJŮ

Ocelové zárubně jsou svařovány ve spojích a následně lakovány práškovou polyesterovou barvou Premium. Díky tomu je linie spojů neviditelná a současně velmi odolná.

DLOUHÁ ŽIVOTNOST

Preciznost provedení a materiály použité při výrobě jsou zárukou mnohaleté kvality. Díky vysoké odolnosti proti mechanickému poškození a korozi budou skvělou investicí na léta. Obzvláště dobře se ověří v koupelně nebo kuchyni, čili v místnostech, v nichž je obvykle vyšší vlhkost.

ODOLNÁ PROTI VLHKOSTI

Ocelové zárubně jsou provedeny z pozinkovaného plechu a dodatečně zabezpečeny pasivační vrstvou v procesu přípravy povrchu. Následně je nanášena vrstva polyesterové práškové barvy. To vše zvyšuje odolnost proti korozi na dlouhá léta a chrání zárubeň před působením vody, např. během mytí podlah.





Křídlo Porta Decor, model P
se zárubní Ocelová Porta SYSTEM ELEGANCE

ZÁRUBEŇ STÁLÁ NEREGULOVANÁ K POLODRÁŽKOVÝM DVEŘÍM

Zárubně jsou doporučovány všude tam, kde není vyžadována regulace rozsahu stěny.
Zárubně 100 mm představují komplet ke všem interiérovým křídélům.
Zárubně 60 mm jsou dostupné k interiérovým křídélům s folií Portadecor a Portasynchro 3D.

DEKORY

Portadecor
Portasynchro 3D

★★★

Portadur
Fólie Lakovaná Premium
Lak UV Premium Plus
Přírodní dýha Select
Přírodní Dub, Ořech, Jasan
Přírodní Dub Satin

★★★★

Portaperfect 3D
Portalamino
Laminát CPL HQ 0,2 mm
Gladstone/Halifax
Fólie Lakovaná MAT

★★★★★

Vzorky barev viz str. 212 – 219.



PRŮŘEZ ZÁRUBNĚ



60 mm,
základní verze
(bez krycích lišt)



60 mm,
fólie
(s krycími lištami)



100 mm,
fólie (s krycími plochými lištami
spojenými pod úhlem 90°)
nebo přírodní dýha
(s krycími plochými lištami
spojených pod úhlem 45°)



100 mm,
fólie nebo přírodní dýha
(s krycími zaoblenými lištami)

zárubeň MINIMAX
(komplet)

=

základ zárubně

+

krycí lišty

TECHNICKÉ INFORMACE

KONSTRUKCE ZÁRUBNĚ

Zárubeň se skládá z:

- vodorovného nosníku a dvou svislých nosníků zhotovených z desky MDF, vybavených příslušným kováním a příslušenstvím
- krycích lišt (ZA PŘÍPLATEK)
- čtvrtkruhové lišty (ZA PŘÍPLATEK).
- Zárubeň je vyráběna a dodávána klientovi v podobě kompletu prvků určených ke složení na místě montáže.
- Zárubeň Minimax pro křídla s Lak UV Premium Plus je potažena podkladovou fólií a povrchově upravena Lakem UV Premium Plus.

PŘÍSLUŠENSTVÍ – V CENĚ ZÁRUBNĚ MINIMAX 60 MM

- (dostupné pouze s fóliemi Portadecor a Portasynchro 3D)
- Tři čepové závěsy standard nebo závěsy PRIME (dostupné pouze v PN) ZA PŘÍPLATEK
- Zarážky
- Hmoždinky, zásepky
- Kryty zabezpečující spodní část zárubně před vlhkostí

PŘÍSLUŠENSTVÍ – V CENĚ ZÁRUBNĚ MINIMAX 100 MM

Fólie:

- Tři čepové závěsy standard nebo závěsy PRIME (dostupné pouze v PN) ZA PŘÍPLATEK
- Gumové těsnění po obvodu zárubně
- Kryty zabezpečující spodní část zárubně před vlhkostí

Přírodní dýhy:

- Tři čepové závěsy standard nebo závěsy PRIME (dostupné pouze v PN) ZA PŘÍPLATEK
- Gumové těsnění po obvodu zárubně
- Kryty zabezpečující spodní část zárubně před vlhkostí

ROZMĚR ZÁRUBNĚ, VIZ STR. 134, TABULKA 1

Šířka 60 mm a šířka 100 mm.

„60“, „70“, „80“, „90“, „100“ a libovolná kombinace těchto rozměrů u dvoukřídlých dveří.

POZNÁMKY

- Montáž zárubně se provádí v místnostech se zcela dokončenými stěnami (např. tapety) a podlahou (např. parkety).
- Zárubeň o šířce 100 mm lze rovněž objednávat ve verzi „tunel“ (tzn. v provedení bez drážky a těsnění, závěsů a protiplechu k zámku).
- MINIMAX 60 mm nelze objednat v dekorech Jasan Capri.
- Zárubně a lišty jsou dostupné v nelakované verzi (pro samostatně prováděné konečné úpravy).

ZA PŘÍPLATEK

- čtvrtkruhové lišty: přírodní dýha Dub Satin Bílý
- lišty: přírodní dýha Dub Satin Bílý
- zárubeň: dekory v CPL 0,2 mm – SKUPINA II
- zárubeň: přírodní dýha Dub Satin Bílý
- zárubeň: přírodní dýha Ořech
- závěsy PRIME

PORTA SYSTEM, PORTA SYSTEM GK / GLASS

11

PORTA SYSTEM

Zárubeň regulovaná s krycími lištami 60 mm a 80 mm. Zárubeň Porta SYSTEM může být zkompletována všemi druhy interiérových křidel. Modul Retro Vám umožní docílit zcela odlišné a nové stylizace dveří.

DEKORY

Portadecor
Portasynchro 3D

★★★

Portadur
Fólie Lakovaná Premium
Lak UV Premium Plus
Přírodní dýha Select
Přírodní Dub, Ořech, Jasan
Přírodní Dub Satin

★★★★

Portaperfect 3D
Portalamino
Laminát CPL HQ 0,2 mm
Gladstone/Halifax
Fólie Lakovaná MAT

★★★★★

Vzorky barev viz str. 212 – 219.

PRŮŘEZ ZÁRUBNĚ



Porta SYSTEM

Porta SYSTEM
+ Regulační Panel®

Porta SYSTEM
+ Modul RETRO
(koruna a ozdobné lišty)

Modul RETRO (komplet)

=

koruna

+

ozdobné svíslé lišty
(komplet)

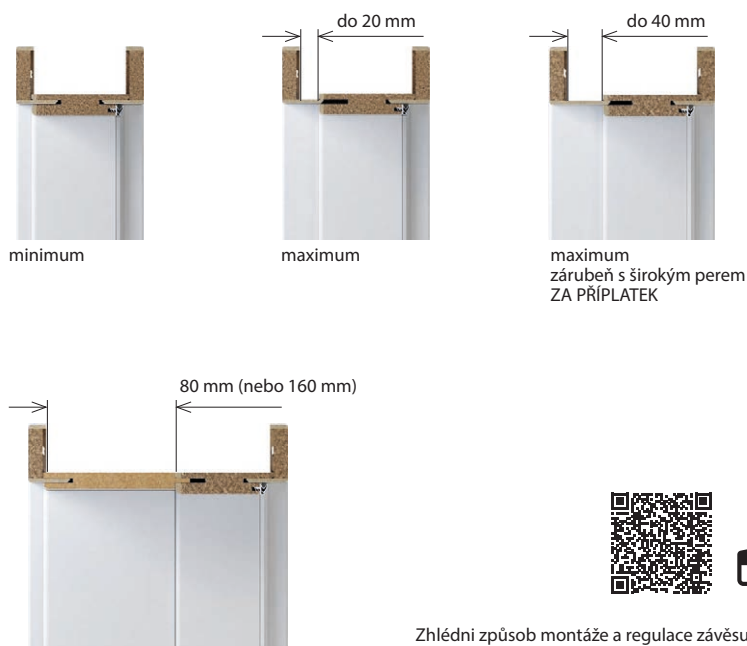

Zhlédni způsob montáže a regulace závěsu 3D:
<https://www.youtube.com/watch?v=2vavrJrZ9Kc>

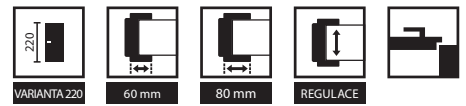

ROZSAH TLOUŠTKY ZDI

A	75 ÷ 95
B	95 ÷ 115
C	120 ÷ 140
D	140 ÷ 160
E	160 ÷ 180
F	180 ÷ 200
G	200 ÷ 220
H	220 ÷ 240
I	240 ÷ 260
J	260 ÷ 280
K	280 ÷ 300
L	300 ÷ 320
M	320 ÷ 340
N**	340 ÷ 360

ŠÍŘKA REGULAČNÍHO PANELU

typ A	typ A (80 mm) vodorovný
typ B	typ B (160 mm) vodorovný
typ A	typ A (80 mm) svislý kompletní
typ B	typ B (160 mm) svislý kompletní

TECHNICKÉ INFORMACE

KONSTRUKCE ZÁRUBNĚ

Zárubeň se skládá z:

- hlavních nosníků: vodorovného a dvou svislých zhotovených z materiálů na bázi dřeva
- krycích lišt (60, 80 mm)

Zárubeň Porta SYSTEM je vyráběna a dodávána klientovi v podobě kompletu prvků určených pro složení na místě montáže.

Porta SYSTEM pro křídla s Lak UV Premium Plus je potažena podkladovou fólií a povrchově upravena Lakem UV Premium Plus.

PŘÍSLUŠENSTVÍ – V CENĚ ZÁRUBNĚ

Porta SYSTEM

- Tři čepové závěsy standard nebo závěsy PRIME (dostupné pouze v PN) ZA PŘÍPLATEK
- Gumové těsnění po obvodu zárubně

Porta SYSTEM GK

- Protiplech zámku (krátký)
- Gumové těsnění po obvodu zárubně
- Kapsy na závěsy 2 kusy pro rozměry „60“ ÷ „90“, 3 kusy pro rozměr „100“

POZOR! závěsy nejsou dodávány v kompletu se zárubní

ROZMĚR ZÁRUBNĚ, VIZ STR. 201, TABULKA 1

Porta SYSTEM

- Pro rozpětí šířky zdi (A-K) „60“, „70“, „80“, „90“, „100“, „110“, „120“ a „200“ a jednokřídlé „60“ ÷ „90“ s bočním panelem „40“¹.

Porta SYSTEM GK

- Pro rozpětí šířky zdi (A-K) „60“, „70“, „80“, „90“, „100“

POZNÁMKY

- Montáž zárubně se provádí v místnostech se zcela dokončenými stěnami (např. tapety) a podlahou (např. parkety).
- Zárubeň lze rovněž objednávat ve verzi „tunel“ (tzn. v provedení bez drážky a těsnění, závěsů a protiplechu k zámku).
- Modul RETRO není dostupný v povrchové úpravě CPL HQ, ve Fólii Premium a Gladstone/Halifax.
- Výška „220“: dostupná pro povrchy Fólie Lakovaná Premium, Lak UV Premium Plus, Přírodní dýha - tři závěsy v základu
- **Světlíky Porta SYSTEM - informace jsou dostupné na: www.porta.com.pl/do-pobrania.**
- Rozsah M v provedení Akrylová barva UV a v přírodních dýhách je sestaven z rozsahu L a záklopů s prodlouženým perem.

ZA PŘÍPLATEK

- koruny: přírodní dýha Dub Satin Bílý
- ozdobné lišty: přírodní dýha Dub Satin Bílý
- zárubeň „220“: Lak UV Premium Plus
- zárubeň „220“: přír. dýha
- zárubeň „220“: Fólie Lakovaná Premium
- zárubeň: dekory v CPL 0,2 mm – SKUPINA II
- zárubeň: přírodní dýha Dub Satin Bílý
- zárubeň: přírodní dýha Černá
- zárubeň: přírodní dýha Ořech
- investiční balíček*
- panel regulační: přírodní dýha Dub Satin Bílý
- zesílený pod samozavírač
- závěsy PRIME
- el. protiplech: reverzní nebo averzní

¹ Týká se pouze zárubně v přírodní dýze

Porta SYSTEM ELEGANCE, Porta SYSTEM ELEGANCE 90°

11

ZÁRUBEŇ REGULOVANÁ BEZPOLODRÁŽKOVÁ S KRYCÍMI LIŠTAMI 80 MM

Interiérová zárubeň určená pro křídla v bezfalcové verzi. Jednoduchá na montáž. Možnost výběru 2 typů spoje krycích lišt. Spoj pod úhlem 45° (Porta SYSTEM ELEGANCE) nebo 90° (Porta SYSTEM ELEGANCE 90°).

DEKORY

Portadecor ★★★
Portasynchro 3D

Portadur ★★★★★
Fólie Lakovaná Premium
Lak UV Premium Plus
Přírodní dýha Select
Přírodní Dub, Ořech, Jasan
Přírodní Dub Satin

Portaperfect 3D ★★★★★
Portalamino
Laminát CPL HQ 0,2 mm
Gladstone/Halifax
Fólie Lakovaná MAT

Vzorky barev viz str. 212 – 219.



Porta SYSTEM ELEGANCE

PRŮŘEZ ZÁRUBNĚ Porta SYSTEM ELEGANCE



profil zárubně
– široká lišta 80 mm

minimum

maximum

SPOJENÍ ZÁKLOPŮ Porta SYSTEM ELEGANCE 90°



Ilustrativní obrázky

Zarovnaný povrch
základu nadpraží
v zárubni s fólií a
laminátech

Zapuštěný základ
nadpraží v zárubni s Lak
UV Premium Plus

Zarovnaný povrch
základu nadpraží v zárubni
s přírodní dýhou



Zhlédni způsob montáže zárubně
Porta SYSTEM ELEGANCE



Zhlédni způsob montáže a regulace závěsu 3D:
<https://www.youtube.com/watch?v=2vavrJrZ9Kc>

POZOR: V případě, že se pouzdro závěsu nevejde do stavebního otvoru je třeba stavební otvor v místě pouzdra mírně rozšířit jak na obrázku na str. 210

PORTA SYSTEM ELEGANCE ROZSAH TLOUŠTKY ZDI

B	95 ÷ 115
C	120 ÷ 140
D	140 ÷ 160
E	160 ÷ 180
F	180 ÷ 200
G	200 ÷ 220
H	220 ÷ 240
I	240 ÷ 260
J	260 ÷ 280
K	280 ÷ 300
L	300 ÷ 320
M	320 ÷ 340
N*	340 ÷ 360

PORTA SYSTEM ELEGANCE 90° ROZSAH TLOUŠTKY ZDI

B	95 ÷ 115
C	120 ÷ 140
D	140 ÷ 160
E	160 ÷ 180
F	180 ÷ 200
G	200 ÷ 220
H	220 ÷ 240
I	240 ÷ 260
J	260 ÷ 280
K	280 ÷ 300



3D závěs (zavřené dveře)



nový 3D závěs (otevřené dveře)

KLÍČOVÉ VLASTNOSTI NOVÉHO ZÁVĚSU 3D SIMONSWERK

- REGULACE VE 3 OSÁCH
- TESTOVÁNO NA 200.000 CYKLŮ,
- NOSNOST 60 KG (2 ZÁVĚSY),
- VŠECHNY VIDITELNÉ ELEMENTY JSOU OPATŘENY POLYESTROVOU BARVOU.

DOPORUČUJEME!

PODLAHOVÉ LIŠTY viz str. 198

TECHNICKÉ INFORMACE

KONSTRUKCE ZÁRUBNĚ

Zárubeň se skládá z:

- hlavních nosníků: vodorovného a dvou svislých zhotovených z materiálů na bázi dřeva a vybavených nezbytnými prvky kování a příslušenstvím
 - krycích lišt (záklonů) 80 mm
- Poloměr hrany krycí lišty „na hranu“ pro přírodní dýhy Standard, Select, Satin.
Poloměr hrany krycí lišty 1,5 mm pro fólie: Portadecor, Portasynchro 3D, Portadur a Portacortex, Portaperfect 3D.
Poloměr hrany krycí lišty 3 mm pro laminát CPL HQ 0,2 mm.
Zárubeň Porta SYSTEM ELEGANCE je vyráběna a dodávána klientovi jako komplet prvků určených pro složení na místě montáže.
PS ELEGANCE pro křídla s Lakem UV Premium Plus je potažena podkladovou fólií a povrchově upravena Lakem UV Premium Plus.

PŘÍSLUŠENSTVÍ – V CENĚ ZÁRUBNĚ

- Dva komplety regulovaných 3D závěsů nebo závěsů standard
- Gumové těsnění po obvodu zárubně

ROZMĚR ZÁRUBNĚ,

- V deseti rozpětích šířky zdi od 95 mm do 300 mm:
- „60“, „70“, „80“, „90“, „100“ a „120“ ÷ „200“.

POZNÁMKY

Zárubeň Porta SYSTEM ELEGANCE 90° je k dispozici pouze v následujících povrchových úpravách:

Lakovaná fólie Premium, Lak UV Premium Plus, Přírodní dýhy

- Montáž zárubně se provádí v místnostech se zcela dokončenými stěnami (např. tapety) a podlahou (např. parkety).
- Zárubeň lze rovněž objednávat ve verzi „tunel“ (tzn. v provedení bez drážky a těsnění, závěsů a protiplechu k zámku) - platí pro zárubeň PS ELEGANCE.
- Výška „220“: dostupná pro povrchy Fólie Lakovaná Premium, Lak UV Premium Plus, Přírodní dýha - tři závěsy v základu

ZA PŘÍPLATEK

- krycí lišty (záklony)
100 mm (vztahuje se na výšku „220“, zár. PS ELEGANCE)
- zárubeň „220“: Lak UV Premium Plus
- zárubeň „220“: přír. dýha
- zárubeň „220“: Fólie Lakovaná Premium
- zárubeň: dekory v CPL 0,2 mm – SKUPINA II
- zárubeň: přírodní dýha Dub Satin Bílý
- zárubeň: přírodní dýha Černá
- zárubeň: přírodní dýha Ořech
- třetí závěs 3D barva: stříbrná, bílá, černá (příplatek k ceně zárubně)
- třetí závěs 3D barva: zlatá (příplatek k ceně zárubně)
- zesílení pod samozavírač
- závěsy 3D barva: zlatá (příplatek k ceně zárubně)

Porta SYSTEM reverzní

11

ZÁRUBEŇ REGULOVANÁ BEZPOLODRÁŽKOVÁ S KRYCÍMI LIŠTAMI 80 MM A REVERZNÍM OTEVÍRÁNÍM

Doplněk ke kolekcím bezfalcových dveří. Zavřené dveře Porta SYSTEM a Porta SYSTEM reverzní vypadají stejně a umožňují otevření dveří v různých směrech: Porta SYSTEM ELEGANCE směrem ven a Porta SYSTEM reverzní směrem dovnitř.

DEKORY

Fólie Lakovaná Premium
Lak UV Premium Plus
Přírodní dýha Select
Přírodní Dub, Ořech, Jasan
Přírodní Dub Satin

★★★★

Vzorky barev viz str. 212 – 219.



PRŮŘEZ ZÁRUBNĚ



SMĚR OTEVÍRÁNÍ DVEŘÍ

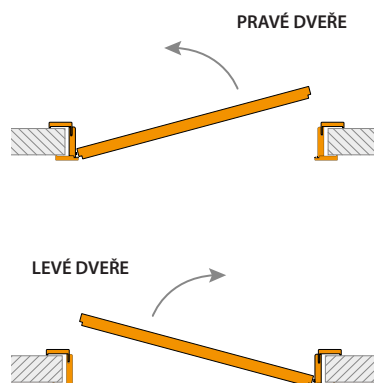



ROZSAH TLOUŠTKY ZDI

B	95 ÷ 115
C	120 ÷ 140
D	140 ÷ 160
E	160 ÷ 180
F	180 ÷ 200
G	200 ÷ 220
H	220 ÷ 240
I	240 ÷ 260
J	260 ÷ 280
K	280 ÷ 300



Roh zárubně z vnitřní strany



závěs 3D Simonswerk

KLÍČOVÉ VLASTNOSTI NOVÉHO ZÁVĚSU 3D SIMONSWERK

- REGULACE VE 3 OSÁCH
- TESTOVÁNO NA 200.000 CYKLŮ,
- NOSNOST 60 KG (2 ZÁVĚSY),
- VŠECHNY VIDITELNÉ ELEMENTY JSOU OPATŘENY POLYESTROVOU BARVOU.

DOPORUČUJEME!

PODLAHOVÉ LIŠTY viz str. 198

TECHNICKÉ INFORMACE

KONSTRUKCE ZÁRUBNĚ

Zárubeň se skládá z:

- Hlavních nosníků: vodorovného a dvou svislých zhotovených z materiálů na bázi dřeva a vybavených nezbytnými prvky kování a příslušenstvím
- krycích lišt 80 mm
- Poloměr hrany krycí lišty „na hranu“ pro přírodní dýhy Standard, Select, Satin.
- Poloměr hrany krycí lišty 1,5 mm pro povrchy: Lakovaná fólie Premium nebo Lak UV Premium Plus
- Zárubeň je vyráběna a dodávána klientovi jako komplet prvků určených pro složení na místě montáže.

POUŽITÍ

- Křídla určená pro zárubně Porta SYSTEM reverzní:
- lakované kolekce: Porta VECTOR Premium, Porta DESIRE, Porta FOCUS Premium,
- Porta GRANDE, kolekce s přírodní dýhou: Natura CLASSIC, Natura GRANDE, Natura LINE.

PŘÍSLUŠENSTVÍ – V CENĚ ZÁRUBNĚ

- Dva komplety regulovaných 3D závěsů
- Gumové těsnění po obvodu zárubně

ROZMĚR ZÁRUBNĚ

- V deseti rozpětích šířky zdi od 95 mm do 300 mm: „60“, „70“, „80“, „90“, „100“ a „120“ ÷ „200“.

POZNÁMKY

- Montáž zárubně se provádí v místnostech se zcela dokončenými stěnami (např. tapety) a podlahou (např. parkety).

ZA PŘÍPLATEK

- zárubeň „220“: Lak UV Premium Plus
- zárubeň „220“: přír. dýha
- zárubeň „220“: Lakovaná fólie Premium
- zárubeň: přírodní dýha Dub Satin Bílý
- zárubeň: přírodní dýha Černá
- zárubeň: přírodní dýha Ořech
- třetí závěs 3D pro reverzní zár. barva: stříbrná (příplatek k ceně zárubně)
- třetí závěs 3D pro reverzní zár. barva: bílá a černá (příplatek k ceně zárubně)
- provedení křídla s reverzní polodrážkou - příplatek ke křídlu

ZÁRUBEŇ REGULOVANÁ PŘEJDĚTE NA VYŠŠÍ ÚROVEŇ

Regulovaná bezpodrážková zárubeň s krycími lištami 80 mm a horním panelem o výšce 20 nebo 100 cm.

DEKORY

Portadecor ★★★
Portasynchro 3D

Fólie Lakovaná Premium ★★★★★
Lak UV Premium Plus

Portaperfect 3D ★★★★★
Portalamino

Vzorky barev viz str. 212 – 219.

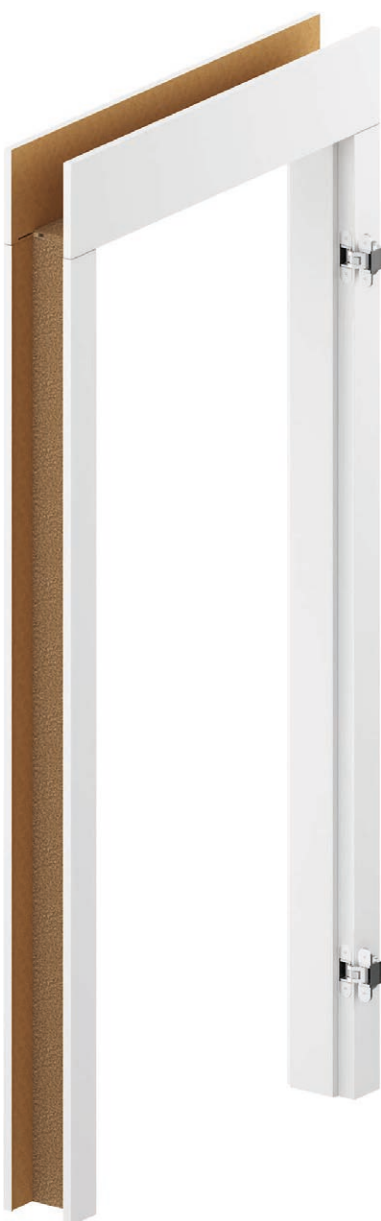

PRŮŘEZ ZÁRUBNĚ

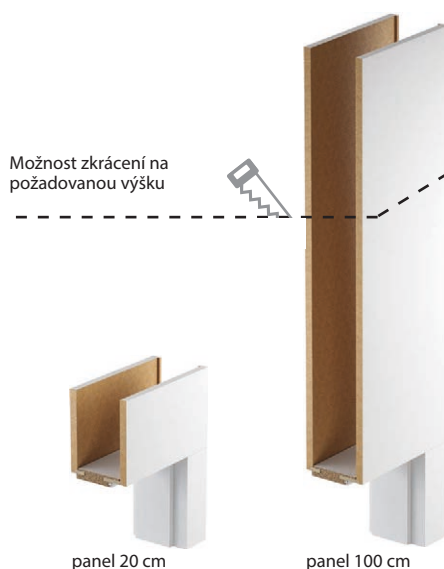

PRŮŘEZ ZÁRUBNĚ

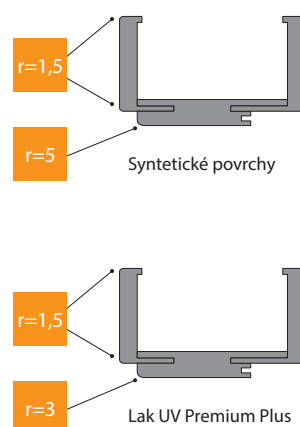

ROZSAH REGULACE ZÁRUBNĚ

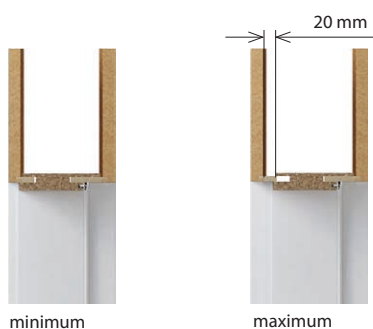

POZOR: V případě, že se pouzdro závěsu nevejde do stavebního otvoru je třeba stavební otvor v místě pouzdra mírně rozšířit jak na obrázku na str. 210



ROZSAH TLOUŠŤKY ZDI

B	95 ÷ 115
C	120 ÷ 140
D	140 ÷ 160
E	160 ÷ 180
F	180 ÷ 200
G	200 ÷ 220
H	220 ÷ 240
I	240 ÷ 260
J	260 ÷ 280
K	280 ÷ 300

HORNÍ PANELE

200 mm (2x)

1000 mm (2x)

200 i 1000 mm (1/1)



Podívejte se na montáž zárubně LEVEL:
www.porta.com.pl/dm/montazosclevel.wmv



dvoukřídlá zárubeň a v CPL HQ
v Porta KONTRAKT, viz str. 227.

KLÍČOVÉ VLASTNOSTI NOVÉHO ZÁVĚSU 3D SIMONSWERK

- REGULACE VE 3 OSÁCH
- TESTOVÁNO NA 200.000 CYKLŮ,
- NOSNOST 60 KG (2 ZÁVĚSY),
- VŠECHNY VIDITELNÉ ELEMENTY JSOU OPATŘENY POLYESTROVOU BARVOU.

DOPORUČUJEME!

PODLAHOVÉ LIŠTY viz str. 198

TECHNICKÉ INFORMACE

KONSTRUKCE ZÁRUBNĚ

Zárubeň se skládá z:

- hlavních nosníků: vodorovného (nadpraží s pery spojovacími panely) a dvou svislých zhotovených z materiálů na bázi dřeva a vybavených nezbytnými prvky kování a příslušenstvím
- krycích lišt (80 mm)
- 2 vodorovných panelů (objednáváných jako samostatná položka). Poloměr krycí lišty 1,5 mm. Zárubeň LEVEL je vyráběna a dodávána klientovi jako komplet prvků určených pro složení na místě montáže. Zárubeň LEVEL pro křídla Lakem UV Premium Plus je potažena podkladovou fólií a povrchově upravena Lakem UV Premium Plus. Panel LEVEL je vyráběn se svislou strukturou. Pro vybrané dekory také s vodorovnou strukturou, viz. str. 84

PŘÍSLUŠENSTVÍ – V CENĚ ZÁRUBNĚ

- Dva komplety regulovaných 3D závěsů
- Gumové těsnění po obvodu zárubně

ROZMĚR ZÁRUBNĚ, VIZ STR. 134, TABULKA 1

V deseti rozpětích šířky zdi, od 95 mm do 300 mm:
„60“, „70“, „80“, „90“, „100“.

POZNÁMKY

- Montáž zárubně se provádí v místnostech se zcela dokončenými stěnami (např. tapety) a podlahou (např. parkety).
- Zárubeň lze rovněž objednat ve verzi „tunel“ (tzn. v provedení bez drážky a těsnění, závěsů a protiplechu k zámku).

ZA PŘÍPLATEK

- třetí závěs 3D barva: stříbrná, bílá, černá (příplatek k ceně zárubně)
- třetí závěs 3D barva: zlatá (příplatek k ceně zárubně)
- závěsy 3D barva: zlatá (příplatek k ceně zárubně)

PORTA RENOVA

11

OBLOŽKA KOVOVÉ ZÁRUBNĚ

Dejte svému bytu jedinečný charakter. Toto řešení umožňuje výměnu dveří bez odstranění staré zárubně.

DEKORY

Portadecor ★★★
Portasynchro 3D

Portadur ★★★
Fólie Lakovaná Premium

Portaperfect 3D ★★★★★
Portalamino
Laminát CPL HQ 0,2 mm
Fólie Lakovaná MAT

Vzorky barev viz str. 212 – 219..



PRŮŘEZ ZÁRUBNĚ



ROZSAH REGULACE ZÁRUBNĚ

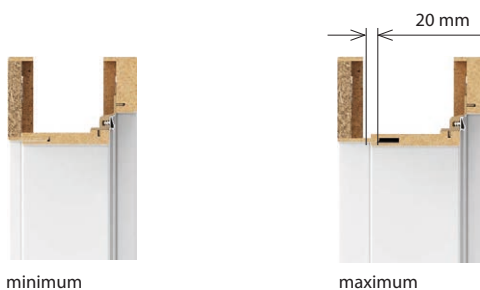

**ROZSAH
 TLOUŠŤKY ZDI**

S	55 ÷ 75
A	75 ÷ 95
B	95 ÷ 115
C	120 ÷ 140
D	140 ÷ 160
E	160 ÷ 180
F	180 ÷ 200
G	200 ÷ 220
H	220 ÷ 240
I	240 ÷ 260
J	260 ÷ 280

NABÍDKA PORTA RENOVA ZAHRNUJE:

- zárubeň Porta RENOVA pro křídla od A do J + rozměr „5“ – 55÷75
- tunel od A do J
- nosníky s perem (používány pro rozšíření zárubně Porta RENOVA) od A do J

TECHNICKÉ INFORMACE
KONSTRUKCE ZÁRUBNĚ
Zárubeň se skládá z:

- hlavních nosníků: vodorovného a dvou svislých zhotovených z materiálů na bázi dřeva
 - krycích lišt.
- Zárubeň Porta RENOVA je vyráběna a dodávána klientovi jako komplet prvků určených pro složení na místě montáže.

PŘÍSLUŠENSTVÍ – V CENĚ ZÁRUBNĚ

- Tři čepové závěsy standard

ROZMĚR ZÁRUBNĚ, maximum

- Pro rozpětí šíře zdi („5“ + A-J), „60“, „70“, „80“, „90“, „100“, „110“.

POZNÁMKY

- Montáž zárubně se provádí v místnostech se zcela dokončenými stěnami (např. tapety) a podlahou (např. parkety).
- Zárubeň lze rovněž objednávat ve verzi „tunel“ (tzn. v provedení bez drážky a těsnění, závěsů a protiplechu k zámku).
- Pro zárubeň je možné objednat rozšíření.
- Pro tuto zárubeň je nutné objednat křídla s **hlubším zámkem 60 mm**, můžete použít křídla se standardním zámkem, za předpokladu, že použitá klika s rozetou nebo štítem má šířku max 44 mm.
- Při měření otvoru pod zárubeň je třeba vzít v úvahu všechny nerovnoměrnosti zakřivení ve staré zárubni a na stěně.

Vzhledem ke složitě montáži se doporučuje využít služeb autorizované montážní skupiny.

Ocelová Porta SYSTEM ELEGANCE

Ocelová Porta SYSTEM

12

INTERIÉROVÁ OCELOVÁ ZÁRUBEŇ

Ocelová obložková zárubeň, regulovaná. Má regulační, stylistické a montážní výhody stejné jako standardní dřevěná zárubeň Porta SYSTEM a Porta SYSTEM ELEGANCE. Konstrukce z oceli a povrchová ochrana galvanickým a lakovým systémem umožňuje použití v místnostech vystavených náročným podmínkám zvýšené vlhkosti nebo změn teploty. Určeno pro rodinné a bytové domy nebo proinvestiční výstavbu.

Polyesterová barva PREMIUM ★★★★★☆

SKUPINA I	Bílá MAT	Sedá MAT	Antracit struktura	SKUPINA II	Černá struktura
	Béžová MAT	Hnědá MAT	Antracit HPL/CPL		SKUPINA III

Vzorky barev viz str. 212 – 219.



■ PRŮŘEZ ZÁRUBEŇ
Ocelová Porta SYSTEM



■ PRŮŘEZ ZÁRUBEŇ
Ocelová Porta SYSTEM ELEGANCE



Ocelová Porta SYSTEM

Ocelová Porta SYSTEM ELEGANCE

POZOR: V případě, že se pouzdro závěsu nevejde do stavebního otvoru je třeba stavební otvor v místě pouzdra mírně rozšířit jak na obrázku na str. 210

Ocelová
Porta SYSTEM

ROZSAH
TLOUŠTKY ZDI

A	95 ÷ 120 mm
B	121 ÷ 145 mm
C	146 ÷ 170 mm
D	171 ÷ 195 mm

Ocelová
Porta SYSTEM ELEGANCE

ROZSAH
TLOUŠTKY ZDI

A	95 ÷ 120 mm
B	121 ÷ 145 mm
C	146 ÷ 170 mm
D	171 ÷ 195 mm

ROZSAHY ÚSTÍ OCELOVÉ ZÁRUBNĚ PORTA SYSTEM

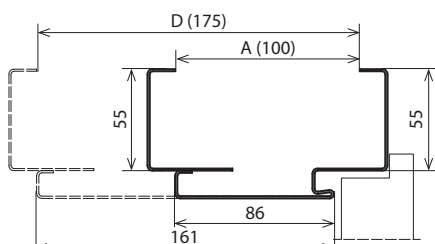

REGULACE OCELOVÉ ZÁRUBNĚ PORTA SYSTEM

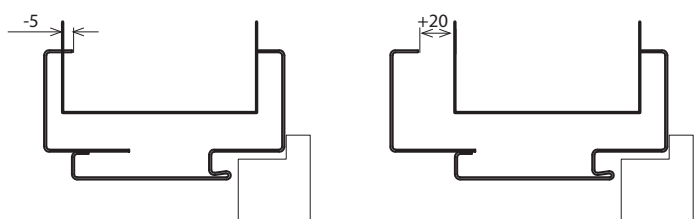

ROZSAHY ÚSTÍ OCELOVÉ ZÁRUBNĚ
PORTA SYSTEM ELEGANCE

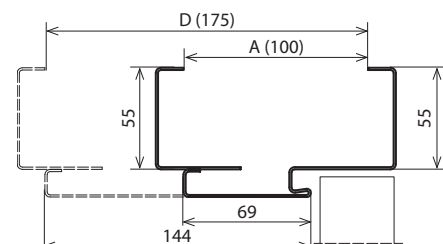

REGULACE OCELOVÉ ZÁRUBNĚ
PORTA SYSTEM ELEGANCE

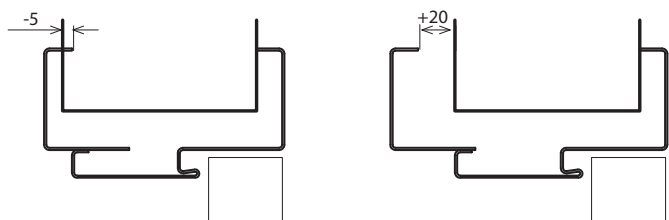

TECHNICKÉ INFORMACE

KONSTRUKCE ZÁRUBNĚ

Regulovaná zárubeň je zhotovena z nejkvalitnějšího ocelového pozinkovaného plechu o tloušťce 1,2 mm.

Zárubeň se skládá z:

- falcové části přizpůsobené šířce stěny a vybavené nezbytným kováním a příslušenstvím
- regulovatelného záklopu v rozmezí -5, +20 mm
- obvodového těsnění,
- čepových závěsů (Ocelová zárubeň Porta SYSTEM)
- 3D závěsy (Ocelová zárubeň Porta SYSTEM ELEGANCE)

PŘÍSLUŠENSTVÍ V CENĚ ZÁRUBNĚ

- Tři čepové závěsy standard (Ocelová zárubeň Porta SYSTEM)
- Dva závěsy 3D (Ocelová zárubeň Porta SYSTEM ELEGANCE)
- Imbusový klíč*
- Gumové těsnění na obvodu zárubně v bílé, popelavé, hnědé, krémové, antracitové a černé barvě
- Montážní plechy*
- Zesílení pod protiplech zámku*

ROZMĚR ZÁRUBNĚ

- „60“, „70“, „80“, „90“, „100“ a „120“ ÷ „200“
- K osazení na hotovou podlahu – úroveň „0“.

POZNÁMKY

- Montáž zárubně se provádí v místnostech se zcela dokončenými stěnami (např. tapety) a podlahou (např. parkety).
- Polyesterová barva Premium Antracit HPL/CPL je určena pro křídla v HPL/CPL Antracit.

ZA PŘÍPLATEK

- polyesterová barva - SKUPINA II
- polyesterová barva - SKUPINA III
- zárubeň „220“
- investiční balíček (Porta SYSTEM)
- zesílení pod samozavírač
- třetí závěs 3D barva: stříbrná, bílá, černá
- třetí závěs 3D barva: zlatá

* nevztahuje se na bezpodrážkovou zárubeň

Regulovaná bezfalcová, Regulovaná, Regulovaná PS „na hranu“

12

ZÁRUBEŇ INTERIÉROVÁ OCELOVÁ

Výhody tohoto produktu tkví v dokonalém přizpůsobení všech komponentů systému a snadné montáži. To vše při zachování příznivé ceny. Regulovatelnost zárubně umožňuje bezproblémové dopasování na požadovanou šíři stěny. Zárubeň může být použita prakticky ve všech typech místností – v bytech, kancelářích, hotelech, průmyslových závodech a také všude tam, kde je potřeba zvýšená odolnost.

BARVY

Polyesterová barva PREMIUM ★★★★★☆

SKUPINA I	Bílá MAT	Šedá MAT	Antracit struktura	SKUPINA II	Černá struktura
	Béžová MAT	Hnědá MAT	Antracit HPL/CPL		SKUPINA III

Vzorky barev viz str. 212 – 219.



Regulovaná



Regulovaná bezfalcová

PRŮŘEZ ZÁRUBNĚ Regulovaná



PRŮŘEZ ZÁRUBNĚ Regulovaná bezfalcová



PRŮŘEZ ZÁRUBNĚ Regulovaná PS „na hranu“



POZOR: V případě, že se pouzdro závěsu nevejde do stavebního otvoru je třeba stavební otvor v místě pouzdra mírně rozšířit jak na obrázku na str. 210

ROZSAH TLOUŠTKY ZDI

A	95 ÷ 120 mm
B	121 ÷ 145 mm
C	146 ÷ 170 mm
D	171 ÷ 195 mm
E	196 ÷ 220 mm
F	221 ÷ 245 mm
G	246 ÷ 270 mm
H	271 ÷ 295 mm

ROZSAH TLOUŠTKY ZDI

B	120 ÷ 145 mm
C	146 ÷ 170 mm
D	171 ÷ 195 mm
E	196 ÷ 220 mm
F	221 ÷ 245 mm
G	246 ÷ 270 mm
H	271 ÷ 295 mm

ROZSAHY REGULOVANÉ ZÁRUBNĚ

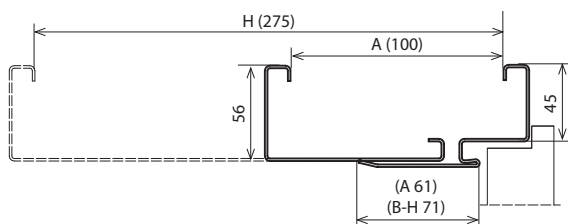

REGULACE REGULOVANÉ ZÁRUBNĚ

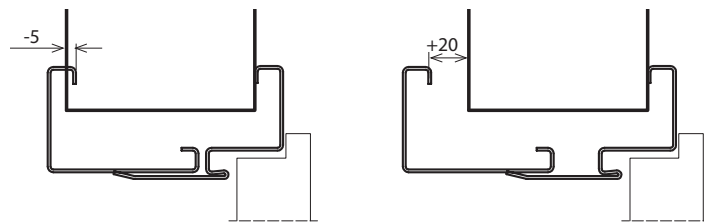

ROZSAHY REGULOVANÉ BEZFALCOVÉ ZÁRUBNĚ

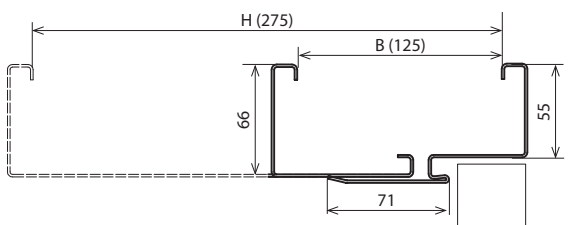

REGULACE REGULOVANÉ BEZFALCOVÉ ZÁRUBNĚ

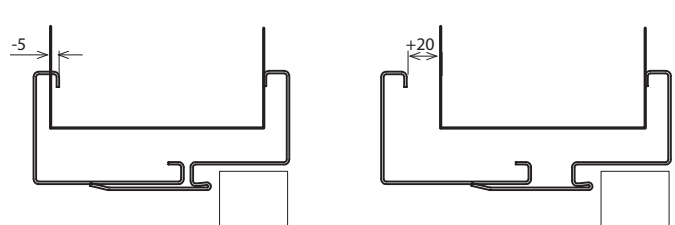

TECHNICKÉ INFORMACE

KONSTRUKCE ZÁRUBNĚ

Regulovaná zárubeň je zhotovena z nejkvalitnějšího ocelového pozinkovaného plechu o tloušťce 1,5 mm mm (Regulovaná, Regulovaná bezfalcová) nebo 1,2 mm (Regulovaná PS „na hranu“).

Zárubeň se skládá z:

- falcové části (se závěsy a otvory pro zámeček), montované napevno do stěny,
- bočního panelu zavírajícího, objímajícího stěnu,
- obvodového těsnění,
- čepových závěsů (Regulovaná),
- závěsů 3D (Regulovaná bezfalcová)

PŘÍSLUŠENSTVÍ V CENĚ ZÁRUBNĚ

- Tři čepové závěsy standard (REGULOVANÁ zárubeň)
- Dva závěsy 3D (REGULOVANÁ BEZFALCOVÁ zárubeň)
- Imbusový klíč*
- Gumové těsnění po obvodu zárubně v šedé, hnědé, krémové a antracitové barvě
- Rozpěrné hmoždinky – zárubeň je ukotvena do zděné stěny
- Samořezné vrtvy – zárubeň je ukotvena do sádrokartonové stěny

ROZMĚR ZÁRUBNĚ

- „60“, „70“, „80“, „90“, „100“, „110“ a „120“ ÷ „200“
- K umístění na hotové podlaze „0“.

POZNÁMKY

- Montáž zárubně se provádí v místnostech se zcela dokončenými stěnami (např. tapety) a podlahou (např. parkety).
- **Polyesterová barva Premium Antracit HPL/CPL je určena pro křídla v HPL/CPL Antracit**

ZA PŘÍPLATEK

- polyesterová barva - SKUPINA II
- polyesterová barva - SKUPINA III
- regulovatelný protiplech *
- investiční balíček*
- zesílení pod samozavírač
- třetí závěs 3D barva: stříbrná, bílá, černá
- třetí závěs 3D barva: zlatá
- el. protiplech: reverzní nebo averzní
- práh z nerez oceli (str.)

* nevztahuje se na bezpodrážkovou zárubeň

(str. 165)

(str. 195)

Ocelová rohová VELKÁ bezfalcová Ocelová rohová MALÁ PLUS a VELKÁ

12

INTERIÉROVÉ OCELOVÉ ZÁRUBNĚ

Využití nejvyšších světových standardů, nejmodernějších technologií a vynikajících materiálů nám umožnilo vyrábět zárubně z pozinkované nebo nerezové oceli. Jedná se o vysoce kvalitní výrobek, použitelný všude tam, kde jsou instalovány vysoce odolné dveře. Díky automatické lince práškového lakování je povrch použitého plechu dokonale hladký a chráněný proti korozi.

BARVY

Polyesterová barva PREMIUM ★★★★★☆

SKUPINA I	Bílá MAT	Šedá MAT	Antracit struktura	SKUPINA II	Černá struktura
	Béžová MAT	Hnědá MAT	Antracit HPL/CPL		SKUPINA III

Vzorky barev viz str. 212 – 219.



Rohová VELKÁ



Rohová VELKÁ bezfalcová

PRŮŘEZ ZÁRUBNĚ Ocelová rohová MALÁ PLUS



PRŮŘEZ ZÁRUBNĚ Ocelová rohová VELKÁ



PRŮŘEZ ZÁRUBNĚ Ocelová rohová VELKÁ bezfalcová



POZOR: V případě, že se pouzdro závěsu nevejde do stavebního otvoru je třeba stavební otvor v místě pouzdra mírně rozšířit jak na obrázku na str. 210

MODELÝ

MALÁ PLUS pro zdění

VELKÁ PLUS pro zdění

VELKÁ pro příčky SDK

VELKÁ Bezfalcová pro zdění

VELKÁ Bezfalcová pro příčky SDK

MODELÝ NEREZOVÝCH PRAHŮ

standardní (90 mm)

rozšířený (120 mm)

PRŮŘEZ OCELOVÉ ZÁRUBNĚ ROHOVÁ MALÁ PLUS

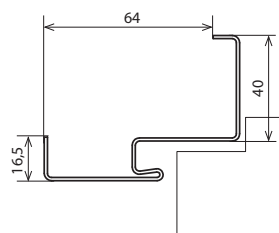

PRŮŘEZ OCELOVÉ ZÁRUBNĚ ROHOVÁ VELKÁ

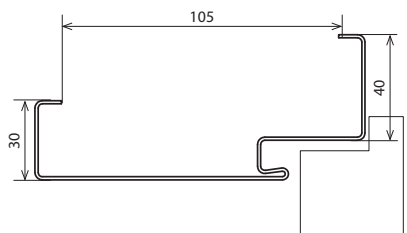

PRŮŘEZ OCELOVÉ ZÁRUBNĚ ROHOVÁ VELKÁ BEZFALCOVÁ

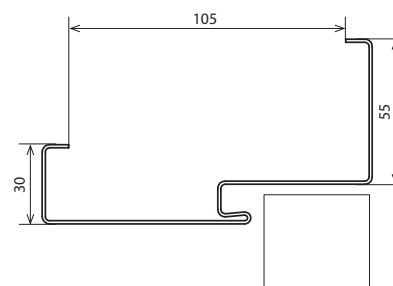

TECHNICKÉ INFORMACE

KONSTRUKCE ZÁRUBNĚ

Rohové ocelové zárubně (MALÁ PLUS, VELKÁ a VELKÁ bezfalcová) jsou zhotoveny z ocelového pozinkovaného plechu o tloušťce 1,2 mm. Zárubně jsou dostupné jako univerzální nebo levé a pravé. Šířka profilu zárubně: 64 mm (rohová MALÁ PLUS) nebo 105 mm (rohová VELKÁ a VELKÁ bezfalcová).

PŘÍSLUŠENSTVÍ V CENĚ ZÁRUBNĚ

Rohová MALÁ PLUS a VELKÁ

- Tři čepové závěsy standard
- Imbusový klíč
- Gumové těsnění po obvodu zárubně v šedé, hnědé, krémové a antracitové barvě
- Kotvy usnadňující montáž (rohová MALÁ PLUS)

Rohová VELKÁ pro sádrokartonové stěny:

- Tři čepové závěsy standard
- Imbusový klíč
- Gumové těsnění po obvodu zárubně v šedé, hnědé, krémové a antracitové barvě
- Speciální kotvy do sádrokartonových stěn usnadňující montáž (max. do šířky stěny 150 mm)

Rohová VELKÁ bezfalcová

- Dva závěsy 3D
- Gumové těsnění po obvodu zárubně v šedé, hnědé, krémové a antracitové barvě.

ROZMĚR ZÁRUBNĚ

- „60“, „70“, „80“, „90“, „100“, „110“, „120“ a „200“

Ve dvou verzích:

- k osazení na hotovou podlahu – úroveň „0“
- k zalití do podlahy – úroveň „-30“

POZNÁMKY

- Polyesterová barva Premium Antracit HPL/CPL je určena pro křídla v HPL/CPL Antracit.

ZA PŘÍPLATEK

- montážní hmoždinky (zár. Rohová VELKÁ)
- polyesterová barva - SKUPINA II
- polyesterová barva - SKUPINA III
- investiční balíček*
- regulovatelný protiplech (zár. Rohová VELKÁ)*
- profil ocelové zárubně od 101 do 150 mm
- profil ocelové zárubně od 151 do 270 mm
- profil ocelové zárubně od 271 do 390 mm
- zesílení pod samozavírač
- třetí závěs 3D barva: stříbrná, bílá, černá
- třetí závěs 3D barva: zlatá
- el. protiplech: reverzní nebo averzní
- práh z nerez oceli

* nevztahuje se na zárubeň rohová VELKÁ bezfalcová

(str. 165)
(str. 195)

PROJEKT BIS, PROJEKT Premium®

® autorská ochranná známka firmy Porta

12

OBKLAD VNITŘNÍ VSTUPNÍ ZÁRUBNĚ

S myšlenkou na vylepšení estetiky interiérů jsme doplnili naši nabídku o obklad PROJEKT na kovovou zárubeň. Díky speciálně vyprojektovanému profilu části kovové zárubně lze provést snadnou montáž obložek, které zaručují estetické provedení přizpůsobené dveřím.

BARVY

Portasynchro 3D

★★★

Portaperfect 3D

★★★★★

Portalamino

Laminát CPL HQ 0,2 mm

Gladstone/Halifax

Vzorky barev viz str. 212 – 219.

PRŮŘEZ ZÁRUBNĚ



zárubeň PROJEKT



zárubeň PROJEKT Premium

VÝKRES PRŮŘEZU

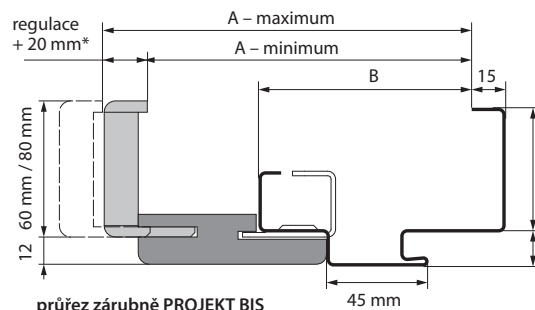

průřez zárubně PROJEKT BIS

* pro rozsah A, regulace +15 mm

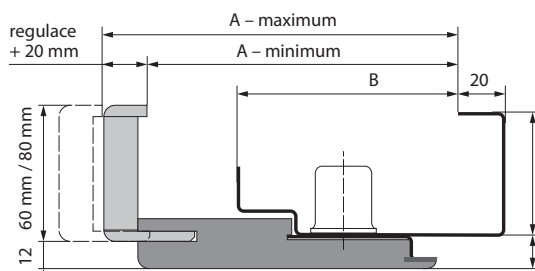

průřez zárubně PROJEKT Premium

MODEL	PROJEKT BIS		PROJEKT PREMIUM	
	A	B	A	B
Rw=27 dB	138 ÷ 363 mm	89 mm	133 ÷ 333 mm	95 mm
Rw=32 dB	138 ÷ 363 mm	89 mm	-	-
AGAT, OPAL	138 ÷ 363 mm	89 mm	133 ÷ 333 mm	95 mm
KWARC	138 ÷ 363 mm	89 mm	-	-
Granit tř. C	143 ÷ 368 mm	94 mm	138 ÷ 338 mm	100 mm
EI 30	143 ÷ 368 mm	94 mm	-	-
Extreme RC2 a RC3	147 ÷ 372 mm	98 mm	-	-
Silence 40 dB, polodrážka	147 ÷ 372 mm	98 mm	-	-
Silence 40 dB, bezpolodrážka	164 ÷ 389 mm	115 mm	-	-
Rw=42 dB	162 ÷ 387 mm	113 mm	157 ÷ 357 mm	119 mm
EI 60	155 ÷ 380 mm	106 mm	-	-

P
POZINKOVANÝ
PLECH
PRODUKT
PORTA STEEL



ODOLNÁ
TECHNOLOGIE
PROVEDENÍ



GARANCE
KVALITY



MODERNÍ
DESIGN



UNIVERZÁLNÍ
MONTÁŽ



SÍLA ZDI	AGAT, OPAL, KWARC, 27 dB, 32 dB	GRANIT, EI 30	Silence 40 dB polodr, Extreme RC2 a RC3	Extreme RC4	Silence 40 dB bezpoldr.	Rw = 42 dB	EI 60
A	138 ÷ 153 mm	143 ÷ 158 mm	147 ÷ 162 mm	152 ÷ 167 mm	164 ÷ 179 mm	162 ÷ 177 mm	155 ÷ 170 mm
B	158 ÷ 178 mm	163 ÷ 183 mm	167 ÷ 187 mm	172 ÷ 192 mm	184 ÷ 204 mm	182 ÷ 202 mm	175 ÷ 195 mm
C	183 ÷ 203 mm	188 ÷ 208 mm	192 ÷ 212 mm	197 ÷ 217 mm	209 ÷ 229 mm	207 ÷ 227 mm	200 ÷ 220 mm
D	203 ÷ 223 mm	208 ÷ 228 mm	212 ÷ 232 mm	217 ÷ 237 mm	229 ÷ 249 mm	227 ÷ 247 mm	220 ÷ 240 mm
E	223 ÷ 243 mm	228 ÷ 248 mm	232 ÷ 252 mm	237 ÷ 257 mm	249 ÷ 269 mm	247 ÷ 267 mm	240 ÷ 260 mm
F	243 ÷ 263 mm	248 ÷ 268 mm	252 ÷ 272 mm	257 ÷ 277 mm	269 ÷ 289 mm	267 ÷ 287 mm	260 ÷ 280 mm
G	263 ÷ 283 mm	268 ÷ 288 mm	272 ÷ 292 mm	277 ÷ 297 mm	289 ÷ 309 mm	287 ÷ 307 mm	280 ÷ 300 mm
H	283 ÷ 303 mm	288 ÷ 308 mm	292 ÷ 312 mm	297 ÷ 317 mm	309 ÷ 329 mm	307 ÷ 327 mm	300 ÷ 320 mm
I	303 ÷ 323 mm	308 ÷ 328 mm	312 ÷ 332 mm	317 ÷ 337 mm	329 ÷ 349 mm	327 ÷ 347 mm	320 ÷ 340 mm
J	323 ÷ 343 mm	328 ÷ 348 mm	332 ÷ 352 mm	337 ÷ 357 mm	349 ÷ 369 mm	347 ÷ 367 mm	340 ÷ 360 mm
K	343 ÷ 363 mm	348 ÷ 368 mm	352 ÷ 372 mm	357 ÷ 377 mm	369 ÷ 386 mm	367 ÷ 387 mm	360 ÷ 380 mm

OBKLAD PROJEKT BIS*	AGAT, OPAL, 27dB, 32dB	GRANIT kl. C	Rw = 42 dB	EXTREME RC2, RC3, Silence 40 dB polodr,	Rw=42 dB
B	133 ÷ 153 mm	138 ÷ 158 mm	157 ÷ 177 mm	159 ÷ 179 mm	157 ÷ 177 mm
C	153 ÷ 173 mm	158 ÷ 178 mm	177 ÷ 197 mm	179 ÷ 199 mm	177 ÷ 197 mm
D	173 ÷ 193 mm	178 ÷ 198 mm	197 ÷ 217 mm	199 ÷ 219 mm	197 ÷ 217 mm
E	193 ÷ 213 mm	198 ÷ 218 mm	217 ÷ 237 mm	219 ÷ 239 mm	217 ÷ 237 mm
F	213 ÷ 233 mm	218 ÷ 238 mm	237 ÷ 257 mm	239 ÷ 259 mm	237 ÷ 257 mm
G	233 ÷ 253 mm	238 ÷ 258 mm	257 ÷ 277 mm	259 ÷ 279 mm	257 ÷ 277 mm
H	253 ÷ 273 mm	258 ÷ 278 mm	277 ÷ 297 mm	279 ÷ 299 mm	277 ÷ 297 mm
I	273 ÷ 293 mm	278 ÷ 298 mm	297 ÷ 317 mm	299 ÷ 319 mm	297 ÷ 317 mm
J	293 ÷ 313 mm	298 ÷ 318 mm	317 ÷ 337 mm	319 ÷ 339 mm	317 ÷ 337 mm
K	313 ÷ 333 mm	318 ÷ 338 mm	337 ÷ 357 mm	339 ÷ 359 mm	337 ÷ 357 mm

* Příplatek ke kompletu technických nebo vchodových dveří



Možnost objednat obklad v přírodní dýze přes Porta KONTRAKT, viz str. 227.

TECHNICKÉ INFORMACE

KONSTRUKCE ZÁRUBNĚ

Kompletní zárubeň PROJEKT se skládá z:

- ocelové rohové zárubeň vyrobené z pozinkovaného plechu o tl. 1,2 mm (AGAT), nebo 1,5 mm (OPAL, KWARC, Extreme RC2 a RC3, GRANIT tř. C, Rw = 27 dB, Rw = 32 dB, Silence Rw = 40 dB, Rw = 42 dB, EI 30, EI 60), s profilem pro montáž obložek PORTA SYSTEM
 - speciálně vyfrézovaných částí PORTA SYSTEM, které tvoří vodorovný a dva svislé nosníky a krycí lišty vyrobené z materiálu na bázi dřeva.
- Obložka Porta System k zárubni PROJEKT je vyráběna a dodávána klientovi jako komplet částí pro složení na místě montáže.

PŘÍSLUŠENSTVÍ – V CENĚ ZÁRUBNĚ

- Standardy dle druhu zárubně přizpůsobené typu křídla.

ROZMĚR ZÁRUBNĚ, VIZ STR. 201, TABULKA 2

- „80“, „90“, „100“
- Ve dvou verzích:**
- k osazení na hotovou podlahu – úroveň „0“
- k zalití do podlahy – úroveň „-30“

POZNÁMKY

- Minimální tloušťka stěny je dolní hodnota rozsahu – „A“
- Zárubeň vyrobená ve verzi PROJEKT vyžaduje zvětšení stavebního otvoru o $S_0 + 30$ mm (± 10) a $H_0 + 15$ (± 5) ke standardním rozměrům ocelových zárubní, Tabulka 3.

ZA PŘÍPLATEK

- obklad: dekory s povrchem CPL 0,2 mm – SKUPINA II



PŘÍSLUŠENSTVÍ, ROZMĚRY, DOPLŇKOVÉ INFORMACE

Dokonalým doplněním nabídky PORTA bude široká nabídka klik a příslušenství doporučených našimi experty a ideálně přizpůsobených jednotlivým výrobkům.





Kolekce AZURA

Vzhledem k použité technice tisku se může barva prezentovaného produktu lišit od originálu.

AZURA ČERNÁ



Klika



WC rozeta



Rozeta obyčejná, cylindrická



Úchytka 320 mm



Úchytka 192 mm



Úchytka 128 mm



Úchytka T-bar



Koule kužel



Koule válec



Nástěnná zarážka



Interiérová zarážka



Věšák

AZURA ZŁOTY



Klika



WC rozeta



Rozeta obyčejná, cylindrická



Úchytka 320 mm



Úchytka 192 mm



Úchytka 128 mm



Úchytka T-bar



Koule kužel



Koule válec



Nástěnná zarážka



Interiérová zarážka



Věšák

AZURA SREBRNY



Klika

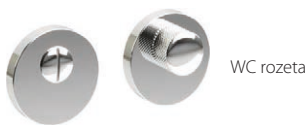

WC rozeta



Rozeta obyčejná, cylindrická



Úchytka 320 mm



Úchytka 192 mm



Úchytka 128 mm



Úchytka T-bar



Koule kužel



Koule válec



Nástěnná zarážka



Interiérová zarážka



Věšák

Kliky

Vzhledem k použité technice tisku se barva prezentovaného produktu může lišit od originálu.

■ ACCENT PLUS



stříbrná

stříbrná mat

zlatá mat



Klika
Rozeta obyčejná,
cylindrická
Rozeta s WC sadou

■ MODERN PLUS



stříbrná

stříbrná mat

zlatá mat



Klika
Rozeta obyčejná,
cylindrická
Rozeta s WC sadou

■ NEXT

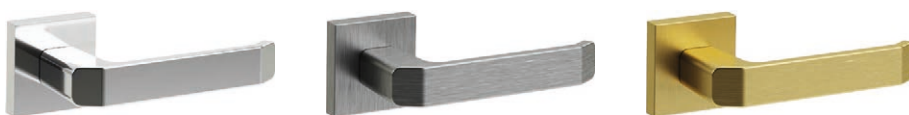

stříbrná

stříbrná mat

zlatá mat



Klika
Rozeta obyčejná,
cylindrická
Rozeta s WC sadou

■ OFFICE



stříbrná

stříbrná mat

zlatá

zlatá mat



antracit



Klika
Rozeta obyčejná,
cylindrická
Rozeta s WC sadou

■ CARO



stříbrná

stříbrná mat

zlatá mat



Klika
Rozeta obyčejná,
cylindrická
Rozeta s WC sadou

ROYAL



Rozeta obyčejná,
cylindrická
Rozeta s WC sadou

stříbrná kartáčovaná

zlatá antik

ELEGANT

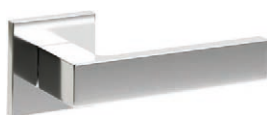

stříbrná



bílá



černá



Rozeta obyčejná,
cylindrická
Klika s rozetou WC

DOPORUČUJEME! Tenká, 6 mm rozeta je moderní forma a třída současně.

SIMPLE



stříbrná



bílá



černá



Rozeta obyčejná,
cylindrická
Klika s rozetou WC

DOPORUČUJEME! Tenká, 6 mm rozeta je moderní forma a třída současně.

GAMET

UNICO



černá struktura



antracit struktura



Klika
Rozeta obyčejná,
cylindrická
Rozeta s WC sadou

ORGANIC



černá struktura



antracit struktura



Klika
Rozeta obyčejná,
cylindrická
Rozeta s WC sadou

Kliky

Vzhledem k použité technice tisku se barva prezentovaného produktu může lišit od originálu.

TOPAZ



nerezavějící ocel

Klika
Rozeta obyčejná,
cyklindrická
Rozeta s WC sadou



EUFORIA Q



černá

Klika
Rozeta obyčejná,
cyklindrická
Rozeta s WC sadou

EUFORIA



černá

Klika
Rozeta obyčejná,
cyklindrická
Rozeta s WC sadou

Klika a knoflík k WC jsou pokryty antibakteriálním povlakem s aktivními ionty stříbra.



BARCELONA



chrom



nikl



černá

Klika
Rozeta obyčejná,
cyklindrická
Rozeta s WC sadou



RUMBA



chrom



nikl



černá

Klika
Rozeta obyčejná,
cyklindrická
Rozeta s WC sadou



SUPRA Q



černá

Klika
Rozeta obyčejná,
cyklindrická
Rozeta s WC sadou



■ SUPRA R



černá

Klika
Rozeta obyčejná,
cyklindrická
Rozeta s WC sadou



■ LUNA SLIM



zlatá



chrom



chrom kartáčovaný



černá

Klika
Rozeta obyčejná,
cyklindrická
Rozeta s WC sadou



■ CUBE



chrom kartáčovaný mat



nikl kartáčovaný mat



černá

Klika
Rozeta obyčejná,
cyklindrická
Rozeta s WC sadou



■ BELLA SLIM

DOPORUČUJEME! Tenká, 6 mm rozeta je moderní forma a třída současně.



chrom kartáčovaný mat



zlatá



černá

Klika
Rozeta obyčejná,
cyklindrická
Rozeta s WC sadou



■ MADLO Q SLIM



černá

Madlo
Rozeta obyčejná,
cyklindrická
Rozeta s WC sadou



Metal-Bud

RODUCENT KLAMEI

MAXIMA



chrom



chrom kartáčovaný



černá



Klika

Rozeta obyčejná,
cylindrická

Rozeta s WC sadou

MAXIMA CONNECT



černá s bílým insertem



Klika

Rozeta obyčejná

Rozeta cylindrická

Rozeta s WC sadou

PRISMA



chrom



černá



Klika

Rozeta obyčejná,
cylindrická

Rozeta s WC sadou



LEA



zlatá



černá



Klika

Rozeta obyčejná,
cylindrická

Rozeta s WC sadou

RONDA



zlatá mat



černá



Klika

Rozeta obyčejná,
cylindrická

Rozeta s WC sadou



BRAVA



chrom



chrom kartáčovaný



černá



Klika
Rozeta obyčejná,
cylindrická
Rozeta s WC sadou

JULIA



chrom

Klika
Rozeta obyčejná,
cylindrická
Rozeta s WC sadou



DIVO FIT



chrom



chrom satín



černá

Klika
Rozeta obyčejná,
cylindrická
Rozeta s WC sadou

DOPORUČUJEME! Tenká, 6 mm rozeta je moderní forma a třída současně.



DIVO FIT Q



chrom



chrom satín



černá

Klika
Rozeta obyčejná,
cylindrická
Rozeta s WC sadou

DOPORUČUJEME! Tenká, 6 mm rozeta je moderní forma a třída současně.



LEA LUX



chrom



černá

Klika
Rozeta obyčejná,
cylindrická
Rozeta s WC sadou



APRILE

AZALIA



Klika
Rozeta obyčejná,
cylindrická
Rozeta s WC sadou

LILA



Klika
Rozeta obyčejná,
cylindrická
Rozeta s WC sadou

ORTICA



Madlo
Rozeta obyčejná,
cylindrická
Rozeta s WC sadou

LUCIA PROF SMART2LOCK

klika s automatickým mechanismem aretace



STERK

Kliky objektové

■ OVAL / třída 4



nerezavějící ocel

Klika



Rozeta obyčejná



Cylindrická rozeta



Rozeta s WC sadou

■ KVADRAT / třída 4



nerezavějící ocel

Klika



Rozeta obyčejná



Cylindrická rozeta



Rozeta s WC sadou



■ UNO 3S / třída 3

DOPORUČUJEME! Tenká, 6 mm rozeta je moderní forma a třída současně.



nerezavějící ocel

Klika



Rozeta obyčejná



Cylindrická rozeta



Rozeta s WC sadou

■ DUE 3S / třída 3

DOPORUČUJEME! Tenká, 6 mm rozeta je moderní forma a třída současně.



nerezavějící ocel

Klika



Rozeta obyčejná



Cylindrická rozeta



Rozeta s WC sadou

■ EDEL / třída 3



Klika

Cylindrická rozeta

Rozeta s WC sadou

■ MINI PLUS



Klika (72) plastová MINI PLUS
černá (obyčejná, cylindrická)

Kliky

Vzhledem k použité technice tisku se barva prezentovaného produktu může lišit od originálu.

MIRO

určeno výhradně ke dveřím AGAT

Klika (72) kovová

klika

štítek horního
zámku



černá



Metal-Bud

PRODUCENT KLAMEK

PORTA AGAT (I EVROPSKÁ TŘÍDA)

Klika (72) kovová

klika

koule

štítek horního
zámku



stříbrná



černá

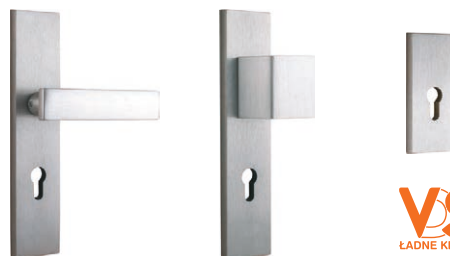

VS
LADNE KLAMKI

PORTA AGAT PLUS (I EVROPSKÁ TŘÍDA)

Klika (72) kovová

klika

koule

štítek horního
zámku



inox



FKS

PORTA OPAL (II EVROPSKÁ TŘÍDA)

Klika (72) kovová

klika

koule

štítek horního
zámku



inox



titan



AXA
HOME SECURITY

PORTA OPAL PLUS (II EVROPSKÁ TŘÍDA)

Klika (72) kovová

klika

koule

štítek horního
zámku



inox



FKS

PORTA GRANIT (III EVROPSKÁ TŘÍDA, DŘÍVE TŘÍDA „C“)

Klika (72) kovová

klika

koule

štítek horního
zámku



inox



titan



AXA
HOME SECURITY

PORTA GRANIT PLUS (III EVROPSKÁ TŘÍDA, DŘÍVE TŘÍDA „C“)

Klika (72) kovová

klika

koule

Štítek horního
zámku



inox



titan



AXA
HOME SECURITY

ROYAL (III EVROPSKÁ TŘÍDA, DŘÍVE TŘÍDA „C“)

Klika (72) kovová

klika

koule

Štítek horního
zámku



inox



černá



AXA
HOME SECURITY

PORTA SAFE (III EVROPSKÁ TŘÍDA)

Klika (92) kovová

klika

koule

Štítek horního
zámku



inox



titan



černá



AXA
HOME SECURITY

MADLA

ke kolekcím vnějších vchodových dveří

nerezavějící ocel

na 1 stranu



nerezavějící
ocel

inox a titan

na 1 stranu



inox



titan

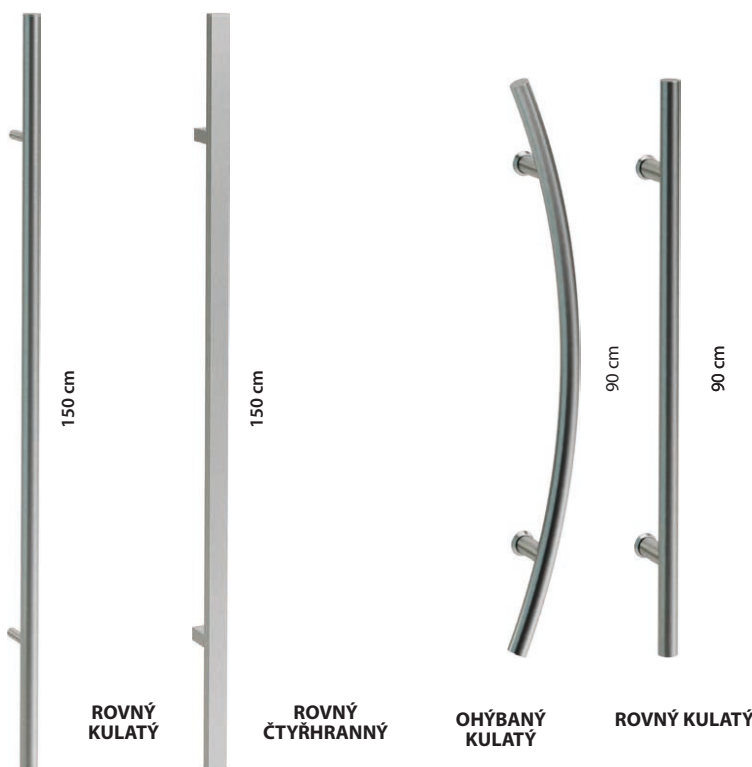

150 cm

150 cm

90 cm

90 cm

ROVNÝ
KULATÝ

ROVNÝ
ČTYŘHRANNÝ

OHÝBANÝ
KULATÝ

ROVNÝ KULATÝ

Další příslušenství

PODLOŽKA POD KLIKU

NOVINKA



obdélníková podložka



kulatá podložka



oválná podložka

KULATÉ OKÉNKO Z NEREZOVÉ OCELI



- Kulaté okénko (bulaj) je dostupné pouze u křídel s výplní z dutinkové dřevotřísky,
- u následujících modelů plochých křídel: MINIMAX, Porta DECOR,
- laminát CPL, ENDURO, Porta NOVA, Porta CLASSIC, Porta RESIST.
- Vnitřní průměr 250 mm pro křídla „60“ a „70“, a 300 mm pro ostatní křídla.
- Možnost volby čirého nebo matného bezpečnostního skla 2. třídy o tloušťce 6 mm.

VYBAVENÍ VCHODOVÝCH DVEŘÍ



Panoramatické kukátko
• stříbrná, černá



Dvě cylindrické vložky třídy „B“
• stříbrná a zlatá

PRÁH



Práh z nerezové oceli k zárubním výroby Porta:

- standardní (90 mm)
- rozšířený (120 mm)

k dvoukřídlym dveřím:

- standardní (90 mm)
- rozšířený (120 mm)

SAMOZAVÍRAČ



Samozavírač dostupný v barvách:
• stříbrná a hnědá

DOPLŇKOVÉ VYBAVENÍ



Hákový zámek s bočními úchyty a čelním úchytem, pro posuvné dveře.
Dostupný v barvách:
• zlatá, stříbrná, černá
zlatá mat, stříbrná mat



Kulatý úchyt pro posuvné dveře – v ceně křídla:
• stříbrná, zlatá a černá barva

ELEKTROZÁMKY



el. protiplech do zárubně Ocelová rohová VELKÁ a Regulovaná

- averzní
- reverzní



el. protiplech do zárubně Porta SYSTEM:

- averzní
- reverzní

PŘÍPRAVA KE ZKRÁCENÍ



Podlouhý boční úchyt pro posuvné dveře
Dostupné v barvách:
• zlatá, zlatá mat stříbrná, stříbrná mat, černá



Příprava křídla ke zkrácení (maximálně 60 mm).

Další příslušenství

ZÁMKY



Magnetický zámek s čelem z nerezové oceli pro polodrážková a bezpolodrážková křídla, s čelem v bílé nebo černé barvě pro bezpolodrážková křídla.

Protiplech k bezpolodrážkovým křídům s regulací.



Zámek PRIME s čelem ve stříbrné nebo zlaté barvě

- v kolekcích se syntetickými povrchy je střelka zámku v barvě matné pozinkované;
- u kolekcí s přírodní dýhou je střelka zámku v barvě stříbrné

NOVINKA



Zámek s čelem v černé barvě (nedostupné ve verzi PZ pro cylindrickou vložku)

ZÁVĚSY



Prodej závěsů 3D na kusy - část zárubňová i křídlová

- zlatá
- stříbrná, bílá, černá



Prodej závěsů čepových PRIME na kusy - část zárubňová i křídlová
zlatá, zlatá matná, stříbrná, stříbrná matná



Prodej závěsů standard na kusy - část zárubňová i křídlová
• stříbrná

NOVINKA



Prodej závěsů na kusy - část zárubňová i křídlová
• černá



Zjistí jak seřadit závěs



Prodej závěsů čepových regulovaných 3D na kusy - část zárubňová i křídlová
• stříbrná

KRYTKY



Krytky na závěsy standard pro interiérové dveře (komplet na jeden závěs):
• zlatá, stříbrná matná, chrom lesk, bílá, černá



Krytky na závěsy Villadora (komplet na jeden závěs) - pouze v PN
• zlatá lesk, staré zlato, stříbrná lesk

CYLINDRICKÝ VLOŽKA DO INTERIÉROVÝCH DVEŘÍ

NOVINKA



Cylindrická vložka do inter. dveří, rozměr: 30/30, 26/35
• černá

Další příslušenství

■ ELEKTRONICKÁ KLIKA BLUESMART

JE OTEVÍRÁNA IDENTIFIKAČNÍMI KARTAMI, KLÍČI BLUESMART NEBO AUTORIZOVANÝMI KLÍČENKAMI. ELEKTRONICKÁ KLIKA JE K DISPOZICI PRO INTERIÉROVÉ, TECHNICKÉ AKUSTICKÉ A TECHNICKÉ POŽÁRNÍ DVEŘE - PRO VNITŘNÍ POUŽITÍ. ŠTÍTKY JSOU K DISPOZICI VE DVOU BARVÁCH - BÍLÁ (RAL 9003) A ČERNÁ (RAL 9005).

Další varianty a podrobné informace jsou k dispozici pod záložkou KE STAŽENÍ na adrese www.portadoors.cz



bílá (RAL 9003)



černá (RAL 9005)

Elektronická klika
systému blueSmart

Software systému blueSmart

Pasivní klíč uživatele
barevný

■ INTELIGENTNÍ ZÁMEK

NOVINKA

Bezdrátový pohon vložky, který umožňuje vzdáleně ovládat přístup např. do domu nebo bytu odkudkoli na světě. Jako správce můžete vytvořit neomezený počet vzdálených klíčů pro členy rodiny, hosty nebo zaměstnance. Umožňuje udělit trvalý nebo dočasný přístup.

SALTO DANALOCK v3



Stříbrný

Použití s dveřmi EXTREME RC3 (pro vložky 30/40G nebo 30G/40).
Použití inteligentního zámku nemá vliv na požární a bezpečnostní klasifikaci dveří.

SADA

inteligentní zámek

adaptér - nezbytný pro instalaci inteligentního zámku na vložce

WiFi - brána

sada vložek WILKA - 1 kus s knoflíkem, 1 kus s bezpečnostní spojkou

■ SADA PRO ČIŠTĚNÍ, OBNOVU A REGENERACI POVRCHU DVEŽÍ



NOVINKA

PORTA DOOR CARE

Pravidelné používání přípravků zajišťuje udržování dveří v čistotě a v perfektním stavu, což zaručuje nejvyšší míru spokojenosti s používanými dveřmi.

Doporučuje se používat pravidelně každé 2-3 týdny, v případě silného znečištění častěji a dveře mezitím otírat měkkým a suchým hadříkem, bez použití dalších čisticích prostředků.

SADA OBSAHUJE:

PORTA Door Cleaner – přípravek na čištění povrchu dveří.

Přípravek pro důkladné čištění všech typů povrchů dveří. Nemění stupeň lesku. Odstraňuje stopy mastnoty, nálepek, vosků, propisek, tužek, fix, krému na boty, nikotinu atd. Působí antistaticky.

PORTA Door Refresher – přípravek pro osvěžení a regeneraci povrchu dveří.

Přípravek pro osvěžení a regeneraci všech typů povrchů přírodních dřevěných dveří, dýh, desek, moderních a stylizovaných lakovaných dveří. Odstraňuje šedé skvrny od vody a alkoholu. Oživuje barvu a obnovuje původní vzhled povrchu dveří. Nepoužívejte na povrchy vysoce lesklých, voskovaných a olejovaných dveří. Bez vosku a silikonu.

Lišty a ventilace

ploché lišty



oblé lišty



čtvrtkruhové lišty
(2,15 m x 12 mm x 22 mm)



MODELÝ

Portadecor,
Portasynchro 3D

Portaperfect 3D,
Portadur, CPL HQ,
Portalamino

Fólie Lakovaná Premium,
Gladstone/Halifax

Lak UV Premium Plus

Přírodní dýhy

PODLAHOVÉ LIŠTY

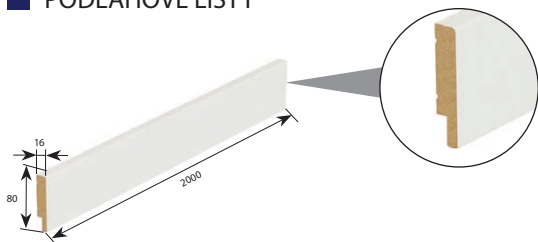

MODELÝ

Lak UV Premium Plus,
Portaperfect 3D,
CPL HQ,
Portadecor barva Fiord

Nelakované,
Portadecor
barva Bílá

DEKORY

Portadecor: Bílá, nelakovaná
Lak UV Premium Plus: Bílá a Šedá
Portaperfect: Dub Přírodní
CPL HQ: Černá

NÁSTĚNNÉ LIŠTY

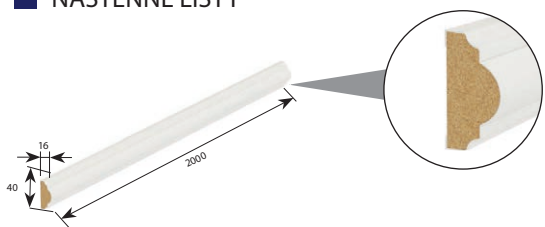

MODELÝ

Nelakované, Portadecor
barva Fiord

Nelakované (fólie pro samostatné
malování)

VENTILAČNÍ OTVORY



Ventilační otvory
• 1 řada (různé barvy)



Ventilační otvory
ve 2 řadách
(různé barvy)



Ventilační výřez



Ventilační
štěrbina



Kovové ventilační otvory

- Dostupné barvy:
 - otvory čtvercové: zlatá, stříbrná, zlatá mat, stříbrná mat
 - otvory kruhové: stříbrná, stříbrná mat



Ventilační mřížka s osazením (různé barvy)

Ventilační mřížka splňuje podmínky větrání koupelen
v souladu se stavebními předpisy

Montážní rozměry dveří

ZÁRUBEŇ MINIMAX

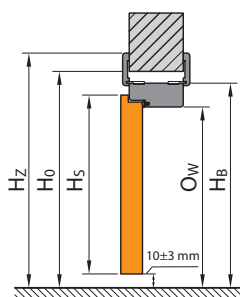
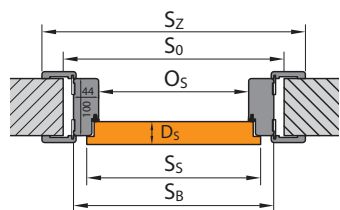

ZÁRUBEŇ PORTA SYSTEM

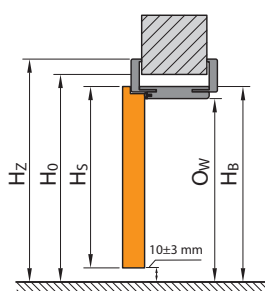
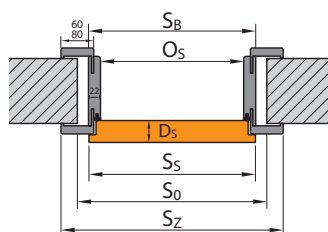

ZÁRUBEŇ PORTA SYSTEM ELEGANCE

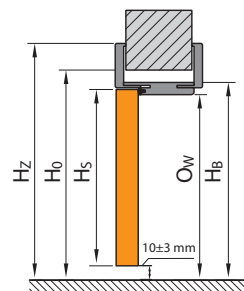
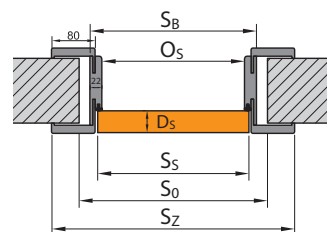

ZÁRUBEŇ LEVEL

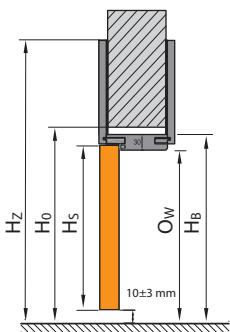
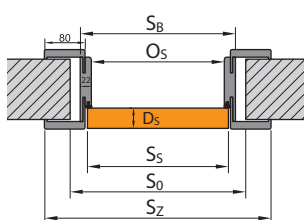

ZÁRUBEŇ OCELOVÁ

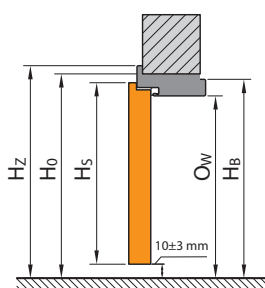
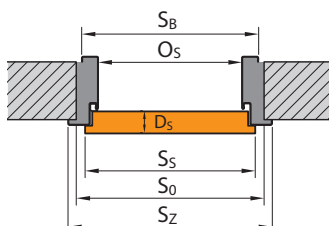

ZÁRUBEŇ OCELOVÁ BEZFALCOVÁ

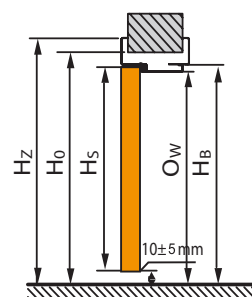
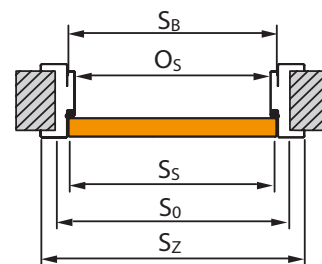

Zhlédni jak změřit stavební otvor

Montážní rozměry dveří

PORTA HIDE

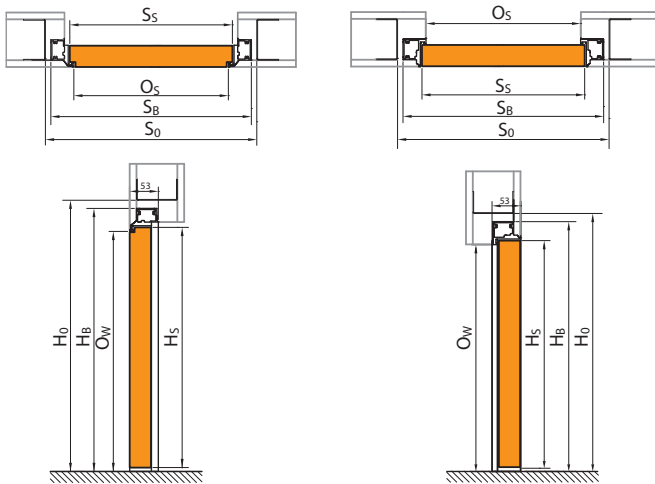

ZÁRUBEŇ PORTA SYSTEM S REVERZNÍ POLODRÁŽKOU

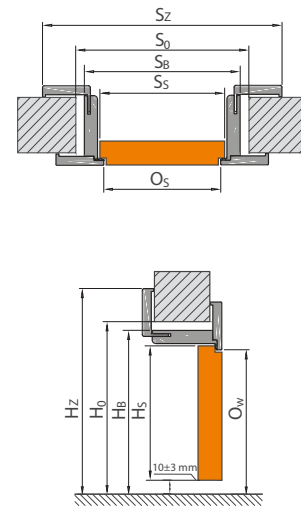

POSUVNÝ SYSTÉM PORTA

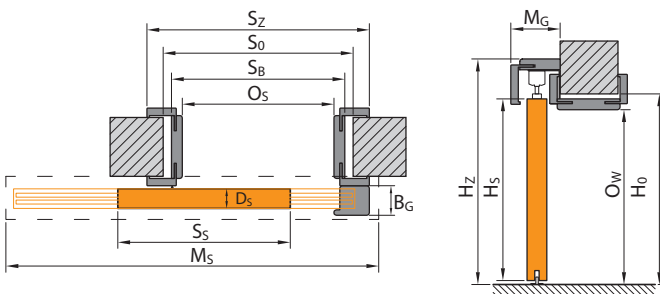

POSUVNÝ SYSTÉM KOMPAKT

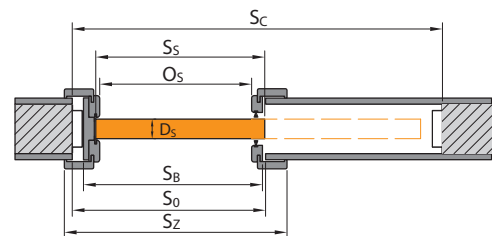

POSUVNÝ SYSTÉM BEZOBLOŽKOVÝ

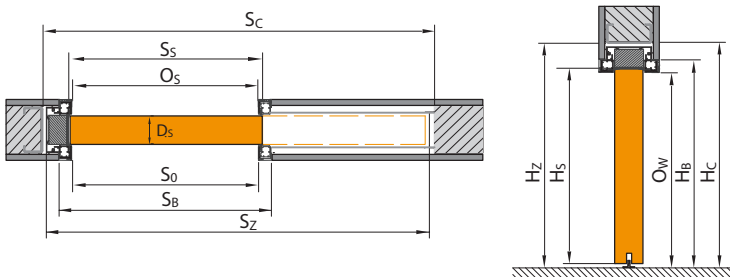

LEGENDA K ROZMĚRŮM

S_s Celková šířka dveřního křídla (včetně polodrážek)

H_s Celková výška dveřního křídla (včetně polodrážky)

D_s Tloušťka dveřního křídla

S_0 Šířka otvoru ve zdi připraveného pro osazení zárubně

H_0 Výška otvoru ve zdi připraveného pro osazení zárubně, měřeno od úrovně dokončené podlahy

O_s Šířka v profilu zárubně (v případě dveří Alfa, Beta a šatních dveří je rozměr zmenšen o tloušťku křídel zavěšených na zárubni)

O_w Výška v profilu zárubně (měřena od úrovně dokončené podlahy)

S_B Šířka zárubně, rozměr bez krycích lišt

H_b Výška zárubně, rozměr bez krycích lišt

S_z Celková šířka zárubně, rozměr s krycími lištami

H_z Celková výška zárubně, rozměr s krycími lištami

M_s Šířka maskovacího rámu posuvného systému

M_G Tloušťka maskovacího rámu posuvného systému

B_G Šířka dorazové části posuvného systému

$T_{s/w}$ Přípustná tolerance odchylky šířky | výšky otvoru ve zdi

S_c Šířka otvoru ve zdi pro zabudování kazety

H_c Výška otvoru ve zdi pro zabudování kazety (měřeno od úrovně dokončené podlahy)

Všimněte si prosím rozměrů záklopy 60/80 mm v rozměrových tabulkách (S_z).

Tabulky rozměrů dveří

POLSKÁ NORMA (PN)

INTERIÉROVÉ DVEŘE S DŘEVĚNÝMI ZÁRUBNĚMI

TABULKA 1

Tabulku rozměrů dvoukřídlých interiérových dveří s dřevěnými zárubněmi naleznete na www.portadoors.cz/do-pobrania



Pro získání rozměru S_0 pro dvoukřídlé dveře:

- pro falcová křídla se zárubní Porta SYSTEM: k rozměru S_0 uvedenému v Tabulce 1 pro jedno (falcové) dveřní křídlo přičtete rozměr S_s druhého (falcového) křídla nebo bočního (falcového) panelu
- u falcovaných křídel s jinými zárubněmi: k rozměru S_0 uvedenému v Tabulce 1 pro jedno (falcové) dveřní křídlo přičtete rozměr S_s druhého (falcového) křídla nebo bočního (falcového) panelu a od výsledné hodnoty odečtete 10 mm.
- u bezfalcových křídel: k rozměru S_0 uvedenému v Tabulce 1 pro jedno (bezfalcové) dveřní křídlo přičtete rozměr S_s druhého dveřního (bezfalcového) křídla nebo bočního (falcového) panelu a k výsledné hodnotě přičtete ještě 16 mm.

DRUH ZÁRUBNĚ	ROZMĚR	S_s	H_s	D_s	S_0	H_0	O_s	O_w	S_b	H_b	$S_z(6)$	$S_z(8)$	H_z	$T_{s/w}$
se zárubněmi: Minimax 60 mm Minimax 100 mm MDF v přírodní dýze	60	644	2030	40	710	2075	602	2016	690	2060	800	-	2115	+20 / +10
	70	744			810		702		790		900	-		
	80	844			910		802		890		1000	-		
	90	944			1010		902		990		1100	-		
	100	1044			1110		1002		1090		1200	-		
se zárubní: PORTA SYSTEM, Villadora RETRO*	60	644	2030	40	680	2060	602	2016	646	2038	746	786	záklop (6) / (8) 2088 / 2108	+20 / +10
	70	744			780		702		746		846	886		
	80	844			880		802		846		946	986		
	90	944			980		902		946		1046	1086		
	100	1044			1080		1002		1046		1146	1186		
se zárubní: PORTA SYSTEM ELEGANCE, PORTA SYSTEM ELEGANCE 90° / LEVEL	60	618	2017	40	690	2060 / 2070	602	2016	646	2038 / 2046	-	786	2108 / horní panel (20) / (100) 2228/3028	+10 / +10
	70	718			790		702		746		-	886		
	80	818			890		802		846		-	986		
	90	918			990		902		946		-	1086		
	100	1018			1090		1002		1046		-	1186		
se zárubní Porta SYSTEM reverzní**	60	639	2027	40	720	2080	626	2028	691	2061	-	831	2130	±10/±5
	70	739			820		726		791		-	931		
	80	839			920		826		891		-	1031		
	90	939			1020		926		991		-	1131		
	100	1039			1120		1026		1091		-	1231		
se zárubní RENOVA***	60	644	2030	40	596	2016	558	1994	584	2007	746	-	2088	+15 / -6
	70	744			696		658		684		846	-		
	80	844			796		758		784		946	-		
	90	944			896		858		884		1046	-		
	100	1044			996		958		984		1146	-		
System ALFA	60	644	2000	40	680	2060	460	2016	646	2043	746	786	2088/2108	+20 / +10
	70	744			780		560		746		846	886		
	80	844			880		660		846		946	986		
	90	944			980		760		946		1046	1086		
	100	1044			1080		860		1046		1146	1186		
System BETA	60	588	1990	40	680	2070	450	2016	646	2050	746	786	2088/2108	+20 / +10
	70	688			780		550		746		846	886		
	80	788			880		650		846		946	986		
	90	888			980		750		846		1046	1086		

ROZŠÍŘENÍ ROZSAHU ZÁRUBNĚ PS POMOCÍ TUNELU

Typ zárubně	Rozsah tloušťky zdi (mm)	Typ zárubně	Rozsah tloušťky zdi (mm)	Typ zárubně	Rozsah tloušťky zdi (mm)	Typ zárubně	Rozsah tloušťky zdi (mm)	Typ zárubně	Rozsah tloušťky zdi (mm)
D+D	288-308	G+F	388-408	I+I	488-508	K+L	588-608	N+N	688-688
E+D	308-328	G+G	408-428	J+J	508-528	L+L	608-628		
E+E	328-348	H+G	428-448	J+J	528-548	L+M	628-648		
F+E	348-368	H+H	448-468	K+J	548-568	M+M	648-668		
F+F	368-388	I+H	468-488	K+K	568-588	M+N	668-688		

POZOR: Rozměry S_z a H_z pro zárubně s přírodní dýhou jsou uvedeny s tolerancí -1 mm / +3 mm.

* Villadora RETRO - nedostupný rozměr „100“, šířka záklopu 6 cm

** vnější rozměr (na ušší straně křídla) S_z a H_z je identický jako rozměr dveří se zárubní Porta System ELEGANCE

*** S_0 / H_0 - znamená šířku/výšku, měřenou ve světle průchodu staré kovové zárubně. $T_{s/w}$ - tolerance + 15 mm v závislosti na konstrukci staré zárubně.

DVEŘE PORTA HIDE

TABULKA 2

DRUH ZÁRUBNE	ROZMĚR	S_s	H_s	S_0	H_0	O_s	O_w	S_b	H_b
Porta HIDE bezpodrážkové (otváření smerom von)	70	718	2017	800	2070	703	2017	787	2059
	80	818		900		803		887	
	90	918		1000		903		987	
Porta HIDE s opačnou polo- drážkou (otváření dovnútra)	70	718	2027	800	2080	703	2027	787	2069
	80	818		900		803		887	
	90	918		1000		903		987	



Tabulky rozměrů dveří

POLSKÁ NORMA (PN)

TECHNICKÉ DVEŘE

TABULKA 3

DRUH ZÁRUBNĚ	ROZMĚR	S _s	H _s	D _s	S _o	H _o	O _s	O _w	S _b	H _b	S _z	H _z	T _{sw}
se zárubní ROHOVOU MALOU PLUS	60	644	2030	40	649	2043	596	2016	629	2033	706	2071	±10/±5
	70	744			749		696		729		806		
	80*	844			849		796		829		906		
	90*	944			949		896		929		1006		
	100	1044			1049		996		1029		1106		
se zárubní: ROHOVOU VELKOU do zděných příček a ROHOVOU VELKOU SKLÁDANOU z nerez. oceli	60	644	2030	40	675	2055	596	2016	656	2046	706	2071	±10/±5
	70	744			775		696		756		806		
	80*	844			875		796		856		906		
	90*	944			975		896		956		1006		
	100	1044			1075		996		1056		1106		
110	1144	1175	1096	1156	1206								
se zárubní ROHOVOU VELKOU do SDK příček	60	644	2030	40	685	2055	596	2016	680	2046	706	2071	+10/+5
	70	744			785		696		780		806		
	80*	844			885		796		880		906		
	90*	944			985		896		980		1006		
	100	1044			1085		996		1080		1106		
110	1144	1185	1096	1180	1206								
se zárubní REGULOVANOU	60	644	2030	40	690	2063	596	2016	670	2053	716	2076	-10/-5
	70	744			790		696		770		816		
	80*	844			890		796		870		916		
	90*	944			990		896		970		1016		
	100	1044			1090		996		1070		1116		
110	1144	1190	1096	1170	1216								
se zárubní REGULOVANOU PS „na hranu“	60	644	2030	40	700	2070	596	2016	679	2058	736	2086	-10/-5
	70	744			800		696		779		836		
	80*	844			900		796		879		936		
	90*	944			1000		896		979		1036		
	100	1044			1100		996		1079		1136		
se zárubní Kovová Porta SYSTEM	60	644	2030	40	675	2055	596	2016	646	2041	736	2086	±10/±5
	70	744			775		696		746		836		
	80*	844			875		796		846		936		
	90*	944			975		896		946		1036		
	100	1044			1075		996		1046		1136		
Ocelová PORTA SYSTEM ELEGANCE**	60	618	2017	40	676	2056	596	2016	646	2041	736	2086	±10/±5
	70	718			776		696		746		836		
	80	818			876		796		846		936		
	90	918			976		896		946		1036		
	100	1018			1076		996		1046		1136		
se zárubní rohová VELKÁ bezfalcová do zděných stěn**	60	618	2017	40	676	2056	596	2016	656	2046	736	2086	±10/±5
	70	718			776		696		756		836		
	80	818			876		796		856		936		
	90	918			976		896		956		1036		
	100	1018			1076		996		1056		1136		
110	1118	1176	1096	1156	1236								
se zárubní rohová VELKÁ bezfalcová do sádkartonových stěn**	60	618	2017	40	681	2056	596	2016	656	2046	736	2086	+10/+5
	70	718			781		696		756		836		
	80	818			881		796		856		936		
	90	918			981		896		956		1036		
	100	1018			1081		996		1056		1136		
110	1118	1181	1096	1156	1236								
Ocelová Regulovaná bezfalcová**	60	618	2017	40	690	2063	596	2016	670	2053	736	2086	-10/-5
	70	718			790		696		770		836		
	80	818			890		796		870		936		
	90	918			990		896		970		1036		
	100	1018			1090		996		1070		1136		
110	1118	1190	1096	1170	1236								

DVEŘE PORTA LOFT OCELOVÉ

DRUH ZÁRUBNĚ	ROZMĚR	S _o	H _o	S _z /S _b	H _z /H _b
PORTA LOFT Ocelové	80	874	2053	864	2048
	90	974		964	

***POZOR!** Objednávka v investiční normě (světlý rozměr otvoru 800, 900 mm) – k dostání jako standard – bez příplatku pouze pro PN (investiční norma – k S_o připočítat 8 mm).
Pamatujte také na výběr správného rozměru křídla určených ke kompletu.

** V případě, že se pouzdro závěsu nevejde do stavebního otvoru je třeba stavební otvor v místě pouzdra mírně rozšířit.

Tabulky rozměrů dveří

POLSKÁ NORMA (PN)

TECHNICKÉ DVEŘE

TABULKA 4

DRUH ZÁRUBNĚ	ROZMĚR	S _s	H _s	D _s	S ₀	H ₀	O _s	O _w	S _B	H _B	S _z (6)	S _z (8)	H _z	T _{s/w}
Rw = 27 dB se zárubní Porta SYSTEM	60	644	2030	40	680	2060	602	2016	646	2038	746	786	záklap (6) / (8) 2088 / 2108	+20 / +10
	70	744			780		702		746		846	886		
	80	844			880		802		846		986	986		
	90	944			980		902		946		1086	1086		
	100	1044			1080		1002		1046		1186	1186		
Rw = 32 dB se zesílenou zárubní Porta SYSTEM	60	644	2030	44	680	2060	602	2016	650	2040	746	786	záklap (6) / (8) 2088 / 2108	+20 / +10
	70	744			780		702		750		886	886		
	80	844			880		802		850		986	986		
	90	952			988		910		958		1094	1094		
	100	1044			1080		1002		1050		1186	1186		
Porta SILENCE Rw=37 dB polodrážkové regulovaná	80	844	2030	49 / 50	880	2060	802	2016	850	2040	946	986	2088/2108	+20 / +10
	90	968			1004		926		974		1070	1110		
	100	1044			1080		1002		1050		1146	1186		
Porta SILENCE Rw=37 dB bezpoldrážkové regulovaná	80	818	2017	49 / 50	880	2060	801	2016	849	2040	-	985	-/2108	+20 / +10
	90	968			1030		951		999		-	1135		
	100	1018			1080		1001		1049		-	1185		
Porta SILENCE Rw=37 dB polodrážkové stálá (fi xni)	80	844	2030	49 / 50	950	2090	802	2017	922	2077	1024	1064	2128/2148	±10 / ±5
	90	968			1074		926		1046		1148	1188		
	100	1044			1150		1002		1122		1224	1264		
Porta SILENCE Rw=37 dB bezpoldrážkové stálá (fi xni)	80	818	2017	49 / 50	950	2090	801	2017	921	2077	-	1063	-/2148	±10 / ±5
	90	968			1100		951		1071		-	1213		
	100	1018			1150		1001		1121		-	1263		
Porta SILENCE Rw=37dB polodrážkové s ocelovou zárubní*	80	844	2030	49 / 50	876	2055	796	2013	856	2043	906	-	2068	±10 / ±5
	90	968			1000		920		980		1030	-		
	100	1044			1076		996		1056		1106	-		
Porta SILENCE Rw=37dB bezpoldrážkové s ocelovou zárubní*	80	818	2017	49 / 50	875	2055	795	2013	855	2043	905	-	2068	+10 / +5
	90	968			1026		945		1005		1055	-		
	100	1018			1075		995		1055		1105	-		
Rw = 42 dB se zesílenou zárubní Porta SYSTEM	80	868	2047	68 / 69	915	2080	802	2020	872	2056	968	1008	záklap (6) / (8) 2104 / 2124	+20 / +10
	90	968			1015		902		972		1068	1108		
	100	1068			1115		1002		1072		1168	1208		
Rw = 42 dB s zárubní MDF	80	868	2047	68 / 69	975	2105	802	2021	946	2093	1048	1088	záklap (6) / (8) 2144 / 2164	±10 / ±5
	90	968			1075		902		1046		1148	1188		
	100	1068			1175		1002		1146		1248	1288		
Rw = 42 dB s ocelovou zárubní*	80	888	2047	68 / 69	890	2055	810	2015	870	2045	950	-	2085	±10 / ±5
	90	988			990		910		970		1050	-		
	100	1088			1090		1010		1070		1150	-		
EI 30 s zárubní MDF	60	644	2030	44 / 45	750	2090	602	2014	722	2077	824	864	záklap (6) / (8) 2128 / 2148	±10 / ±5
	70	744			850		702		822		924	964		
	80	844			950		802		922		1024	1064		
	90	952			1060		910		1030		1132	1172		
	100	1044			1150		1002		1122		1224	1264		
EI 30, Rw = 27 dB, Rw = 32 dB s ocelovou zárubní*	60	644	2030	44 / 45 40 / 41 44 / 45	675	2055	596	2013	656	2043	706	-	2068	±10 / ±5
	70	744			775		696		756		806	-		
	80	844			875		796		856		906	-		
	90	952			985		904		964		1014	-		
	100	1044			1075		996		1056		1106	-		
Rw = 27 dB, Rw = 32 dB se zárubní kovovou do sádkartónových stěn	60	644	2030	40 / 41 44 / 45	685	2058	596	2013	680	2058	706	-	2068	+10 / +5
	70	744			785		696		780		806	-		
	80	844			885		796		880		906	-		
	90	952			993		904		988		1014	-		
	100	1044			1085		996		1080		1106	-		
EI 60 s dřevěnou zárubní	60	668	2030	60 / 61	775	2090	628	2017	747	2077	858	-	2133	±10 / ±5
	70	768			875		728		847		958	-		
	80	868			975		828		947		1058	-		
	90	968			1075		928		1047		1158	-		
EI 60 s ocelovou zárubní*	60	668	2030	60 / 61	700	2055	618	2011	678	2041	732	-	2068	±10 / ±5
	70	768			800		718		778		832	-		
	80	868			900		818		878		932	-		
	90	968			1000		918		978		1032	-		
EI30 PLUS, EI60 PLUS	60	720	2040	62	745	2065	660	2023	730	2057	780	-	2083	±10 / ±5
	70	820			845		760		830		880	-		
	80	920			945		860		930		980	-		
	90	1020			1045		960		1030		1080	-		
	100	1120			1145		1060		1130		1180	-		

Tabulky rozměrů dveří

POLSKÁ NORMA (PN)

TECHNICKÉ DVEŘE c.d.

TABULKA 4

DRUH ZÁRUBNĚ	ROZMĚR	S _s	H _s	D _s	S ₀	H ₀	O _s	O _w	S _B	H _B	S _Z (6)	S _Z (8)	H _Z	T _{s/w}
EI30 PLUS, EI60 PLUS dvoukřídle	90+30**	1423	2040	62	1445	2065	1363	2023	1431	2057	1483	-	2083	±10/±5
	90+40**	1523			1545		1463		1531		1583	-		
	90+50**	1623			1645		1563		1631		1683	-		
	90+60	1723			1745		1663		1731		1783	-		
	90+70	1823			1845		1763		1831		1883	-		
	90+80	1923			1945		1863		1931		1983	-		
90+90	2023	2045	1963	2031	2083	-								
ENDURO	60	644	2030	40	675	2055	596	2016	656	2046	706	-	2071	±10 / ±5
	70	744			775		696		756		806	-		
	80	844			875		796		856		906	-		
	90	952			975		904		964		1014	-		
100	1044	1075	996	1056	1106	-								
ENDURO s kyvnou zárubní	60	618	2017	40	750	2085	638	2030	728	2075	728	-	2075	±10 / ±5
	70	718			850		738		828		828	-		
	80	818			950		838		928		928	-		
	90	918			1050		938		1028		1028	-		
4. tř. mechanické odolnosti se zár. rohová VELKÁ do zděných příček	70	752	2030	40	783	2055	704	2016	764	2046	814	-	2071	±10 / ±5
	80	852			883		804		864		914	-		
	90	952			983		904		964		1014	-		
	100	1052			1083		1004		1064		1114	-		
4. tř. mechanické odolnosti se zár. rohová VELKÁ do příček SDK	70	752	2030	40	793	2055	704	2016	788	2046	814	-	2071	±10 / ±5
	80	852			893		804		888		914	-		
	90	952			993		904		988		1014	-		
	100	1052			1093		1004		1088		1114	-		
4. tř. mechanické odolnosti se zár. REGULOVANÁ	70	752	2030	40	798	2063	704	2016	778	2053	824	-	2076	±10 / ±5
	80	852			898		804		878		924	-		
	90	952			998		904		978		1024	-		
	100	1052			1098		1004		1078		1124	-		
4. tř. mechanické odolnosti se zár. PORTA SYSTEM	70	752	2030	40	784	2056	704	2016	754	2041	844	-	2086	±10 / ±5
	80	852			884		804		854		944	-		
	90	952			984		904		954		1044	-		
	100	1052			1084		1004		1054		1144	-		
Univerzální dveře do hospodářských místností	70	715	2017	40***	760	2050	700	2018	739	2038	796	-	2066	±10 / ±5
	80	815			860		800		839		896	-		
	90	915			960		900		939		996	-		
Steel BASIC a Steel BASIC PLUS se zárub. Rohová MALÁ PLUS	80	852	2030	40	857	2043 - Basic 2047 - Basic PLUS	804	2016	837	2033	914	-	2071 - Basic 2075 - Basic PLUS	±10/±5
	90	952			957		904		937		1014	-		
	100	1052			1057		1004		1037		1114	-		
INNOVO 37 dB se zárubní PORTA SYSTEM	60	644	2030	44	680	2060	602	2016	650	2040	746	786	záklap (6) / (8) 2088 / 2108	+20 / +10
	70	744			780		702		750		846	886		
	80	844			880		802		850		946	986		
	90	968			1005		926		974		1070	1110		
	100	1044			1080		1002		1050		1146	1186		
INNOVO 37 dB s ocelovou zárubní	60	644	2030	44	675	2055	596	2013	656	2043	706	-	2068	+10 / +5
	70	744			775		696		756		806	-		
	80	844			875		796		856		906	-		
	90	968			1000		920		980		1030	-		
	100	1044			1075		996		1056		1106	-		
INNOVO 42 dB se zárubní MDF	80	888	2047	62	990	2105	822	2021	966	2093	1068	1108	záklap (6) / (8) 2144 / 2164	±10 / ±5
	90	988			1090		922		1066		1168	1208		
	100	1088			1190		1022		1166		1268	1308		
INNOVO 42 dB se zárubní PORTA SYSTEM	80	888	2047	62	925	2075	822	2020	894	2056	990	1030	záklap (6) / (8) 2104 / 2124	+20 / +10
	90	988			1025		922		994		1090	1130		
	100	1088			1125		1022		1094		1190	1230		
INNOVO 42 dB s ocelovou zárubní	80	888	2047	62	890	2055	810	2015	870	2045	950	-	2085	±10/±5
	90	988			990		910		970		1050	-		
	100	1088			1090		1010		1070		1150	-		

* Při použití zárubně PROJEKT (BIS a Premium) je nutné zvětšit otvor ve zdi S₀ o 30 mm a výšku H₀ o 15 mm (s tolerancí ±10 mm / ±5 mm).

Ostatní rozměry charakteristické pro profil PROJEKT, viz obrázek na straně 180.

** Použití kovového prahu sníží uvedený rozměr o 16 mm.

*** Tloušťka křídla je měřena na svislých okrajích (křídlo bez výplně, otevřené ze strany zavírání).

VNITŘNÍ DVEŘE VSTUPNÍ

TABELA 6

ROZMIAR	S _s	H _s	D _s	S ₀	H ₀	O _s	O _w	S _B	H _B	S _Z	H _Z	T _{s/w}	
Steel SAFE	80	868	2037	54	900	2065	820	2023*	880	2053	930	2078	±10 / ±5
	90	968			1000		920		980		1030		
	100	1068			1100		1020		1080		1130		
Steel SAFE se zárubní Thermo	80	868	2037	54	900	2065	822	2023*	882	2053	932	2078	±10 / ±5
	90	968			1000		922		982		1032		
	100	1068			1100		1022		1082		1132		
Steel ENERGY PROTECT	80	868	2037	66	900	2065	822	2023*	882	2053	932	2078	±10 / ±5
	90	968			1000		922		982		1032		
	100	1068			1100		1022		1082		1132		

* Použití kovového prahu sníží uvedený rozměr o 16 mm.

Tabulky rozměrů dveří

POLSKÁ NORMA (PN)

■ VNITŘNÍ DVEŘE VSTUPNÍ

TABULKA 5

DRUH ZÁRUBNĚ	ROZMĚR	S _s	H _s	D _s	S ₀	H ₀	O _s	O _w	S _B	H _B	S _z (6)	S _z (8)	H _z	T _{s/w}
AGAT, OPAL, KWARC, GRANIT kl. C s ocelovou zárubní**	80	844	2030*	40 / 41 44 / 45 48 / 49	876	2056	796	2016***	856	2046	906	-	2071	±10 / ±5
	90	952			986		904		964		1014	-		
	100	1044			1076		996		1056		1106	-		
EXTREME RC2, EXTREME RC 3 s ocelovou zárubní**	80	844	2032	50	876	2056	796	2016	856	2046	906	-	2071	+10 / +5
	90	968			1000		920		980		1030	-		
	100	1044			1076		996		1056		1106	-		
EXTREME RC 3 se zárubní PS	80	844	2032	50	880	2060	802	2018	850	2042	-	986	2110	+20 / +10
	90	968			1005		926		974		-	1110		
	100	1044			1080		1002		1050		-	1186		
EXTREME RC 4 s ocelovou zárubní**	80	844	2032	54	880	2060	798	2016***	858	2046	908	-	2071	±10/±5
	90	968			1005		922		982		1032	-		
	100	1044			1080		998		1058		1108	-		
Steel SECURE	80	868	2040	54	900	2065	820	2025	880	2055	930	-	2080	±10/±5
	90	968			1000		920		980		1030	-		
	100	1068			1100		1020		1080		1130	-		
Steel SAFE	80	868	2037	54	900	2065	820	2023***	880	2053	930	-	2078	±10/±5
	90	968			1000		920		980		1030	-		
	100	1068			1100		1020		1080		1130	-		

* pro Granit tř. C HS=2032

** při použití zárubně PROJEKT (BIS a Premium) je nutné zvětšit otvor ve zdi S_s o 30 mm a výšku H₀ o 15 mm (s tolerancí ±10 mm / ±5 mm).

Ostatní rozměry charakteristické pro profil PROJEKT, viz obrázek na straně 190.

*** použití kovového prahu sníží uvedený rozměr o 16 mm.

■ POSUVNÉ SYSTÉMY

TABULKA 6

	ROZMĚR	S _s	H _s	D _s	S ₀ (6)/(8)	H ₀	O _s (6)/(8)	O _w	H _z	M _s (6)/(8)	M _G	B _G	T _{s/w}	
Posuvný systém PORTA	60	644	2030	40	680/-	2060	602/-	2016	2119	1413	103	60	+20 / +10	
	70	744			780/-		702/-							1613
	80	844			880/-		802/-							1813
	90	944			980/-		902/-							2013
	100	1044			1080/-		1002/-							2213
Posuvný systém ALU	60	744	2030	40	680/640	2060	602/ 560	2016	2114	1448	68	-	+20 / +10	
	70	844			780/740		702/ 660			1648				
	80	944			880/840		802/ 760			1848				
	90	1044			980/940		902/ 860			2048				
	110	2 x 644			1220/1180		1145/ 1104			2452				
	130	2 x 744			1420/1380		1345/ 1304			2852				
	150	2 x 844			1620/1580		1545/ 1504			3252				
	170	2 x 944			1820/1780		1745/ 1704			3652				

	ROZMĚR	S _s	H _s	S ₀ *	H ₀ *	O _s	O _w	S _B	H _B	S _z (6)	S _z (8)	H _z (6)/(8)	S _C	H _C	T _{s/w}
Posuvný systém KOMPAKT - jed- nokřídlový	60	644	2030	660	2065	600	2018	654	2040	744	784	2090 /2110	1355	2130	+5 / +10
	70	744		760		754		844		884	1555				
	80	844		860		854		944		984	1755				
	90	944		960		954		1044		1084	1955				
	100	1044		1060		1054		1144		1184	2155				
Posuvný systém KOMPAKT - dvoukřídlo- vý	2 x 60	644	2030	1265	2065	1214	2018	1258	2040	1358	1398	2090 /2110	2610	2130	+5 / +10
	2 x 70	744		1465		1458		1558		1598	3010				
	2 x 80	844		1665		1658		1758		1798	3410				
	2 x 90	944		1865		1858		1958		1998	3810				
	2 x 100	1044		2065		2058		2158		2198	4210				

* Pro posuvný systém KOMPAKT rozměry S₀ a H₀ označují rozměr otvoru ve stavebním pouzdrku k osazení zárubně na bázi dřeva.

** Přízpusobeny pro bezfalcové křídlo tl. 40 mm

	ROZMĚR	S _s	H _s	D _s	H ₀	O _s	O _w	S _B	H _B	S _z	H _z	S _C	H _C	T _{s/w}
Bezobložko- vý posuvný systém	70	744	2030	40	2110	726	2036	823	2067	1560	2101	1580	2110	+10/+10
	80	844				826		923		1760		1780		
	90	944				926		1023		1960		1980		

	ROZMĚR	S _s	H _s	D _s	S ₀	H ₀	M _s	T _{s/w}
Posuvný systém BLACK*	70	744	2090	40	680	2060	2000	±10 / ±5
	80	844			780			
	90	944			880			
	100	1044			980			
Posuvný systém SLIDE	70	744	2200	40	680	2060	2010	±10 / ±5
	80	844			780			
	90	944			880			
	100	1044			980			
Posuvný systém EFEKT	90	944	2230	40	680	2060	1665	-10 / ±50
	100	1044			780		1865	
	110	1144			880		2065	

* V případě použití jiného křídla než Porta BLACK, je nutné snížit výšku stavebního otvoru o 60 mm.

Tabulky rozměrů dveří - výška „220“

POLSKÁ NORMA (PN)

INTERIÉROVÉ DVEŘE S DŘEVĚNÝMI ZÁRUBNĚMI

TABULKA 9

DRUH ZÁRUBNĚ	ROZMĚR	S _s	H _s	D _s	S _o	H _o	O _s	O _w	S _b	H _b	S _z (6)	S _z (8)	H _z	T _{sjw}
se zárubní Porta SYSTEM	60	644	2230	40	680	2260	602	2216	646	2238	746	786	záklap (6) / (8) 2288 / 2308	+20 / +10
	70	744			780		702		746		846	886		
	80	844			880		802		846		946	986		
	90	944			980		902		946		1046	1086		
	100	1044			1080		1002		1046		1146	1186		
	110	1144			1180		1102		1146		1246	1286		
se zárubní PORTA SYSTEM ELEGANCE PORTA SYSTEM ELEGANCE 90°	60	618	2217	40	690	2260	602	2216	646	2238	-	786	2308	+10 / +10
	70	718			790		702		746		-	886		
	80	818			890		802		846		-	986		
	90	918			990		902		946		-	1086		
	100	1018			1090		1002		1046		-	1186		
se zárubní Porta SYSTEM revertzní*	60	639	2227	40	720	2280	626	2228	691	2261	-	831	2330	±10/±5
	70	739			820		726		791		-	931		
	80	839			920		826		891		-	1031		
	90	939			1020		926		991		-	1131		
	100	1039			1120		1026		1091		-	1231		

POZOR: Rozměry S_z a H_z pro zárubně s přírodní dýhou jsou uvedeny s tolerancí -1 mm / +3 mm.

* vnější rozměr (na užší straně křídla) S_z a H_z je identický jako rozměr dveří se zárubní Porta System ELEGANCE

INTERIÉROVÉ DVEŘE S OCELOVÝMI ZÁRUBNĚMI

TABULKA 10

DRUH ZÁRUBNĚ	ROZMĚR	S _s	H _s	D _s	S _o	H _o	O _s	O _w	S _b	H _b	S _z	H _z	T _{sjw}
se zárubní Ocelová Porta SYSTEM	60	644	2230	40	675	2255	596	2216	646	2241	736	2286	±10/±5
	70	744			775		696		746		836		
	80	844			875		796		846		936		
	90	944			975		896		946		1036		
	100	1044			1075		996		1046		1136		
se zárubní Ocelová Porta SYSTEM ELEGANCE*	60	618	2217	40	675	2255	596	2216	646	2241	736	2286	±10/±5
	70	718			775		696		746		836		
	80	818			875		796		846		936		
	90	918			975		896		946		1036		
	100	1018			1075		996		1046		1136		

* V případě, že se pouzdro závěsu nevejde do stavebního otvoru je třeba stavební otvor v místě pouzdra mírně rozšířit.

VÝŠKA „220“ JE DOSTUPNÁ V KOLEKČÍCH:

- PORTA VECTOR
- PORTA ART DECO
- PORTA DESIRE
- PORTA OSLO
- Natura OSLO
- Natura CLASSIC
- Natura LINE
- Natura VECTOR

POZNÁMKY:

- Tolerance rozměrů v souladu s PN: do 1 m: ± 1 mm, nad 1 m: ± 2 mm.
- Boční panely k polodrážkovým dveřím dostupné v přírodní dýze nabízíme v rozměru „40“, kde S_s=444, H_s=2030.
- Zárubně jsou navrženy k osazení na hotovou, dokončenou podlahu. V případě kovových zárubní existuje možnost jejich objednání ve verzi prodloužené o 30 mm pro zalití do podlahy. Pak je nutné uvedené rozměry H_b a H_z zvětšit o 30 mm (úroveň „-30“).
- Rozměr křídla uvedený pro interiérová křídla v tabulce se týká jak křídla polodrážkových, tak i posuvných.
- Porta SYSTEM integrovaná s horním nadsvětlíkem rozměry H_o, H_b a H_z +302 mm.
- Při použití zárubně PROJEKT (BIS a Premium) je nutné zvětšit otvor ve zdi S_o o 30 mm a také výšku H_o o 15 mm (s tolerancí ±10 mm / ±5 mm).

Tabulky rozměrů dveří

ČESKÁ (CN) / NĚMECKÁ NORMA (DIN)

INTERIÉROVÉ DVEŘE

TABULKA 11

CN/DIN	ROZMĚR	SS	H _S	D _S	S ₀	H ₀	O _S	O _W	S _B	H _B	S _Z (6)	S _Z (8)	H _Z (6) / (8)	T _{S/W}
se zárubní: Minimax 60 mm Minimax 100 mm MDF v přírodní dyhe	60	648/610	1985	40	715/680	2030	606/569	1971	694/657	2015	804/767	-	2070	+20 / +10
	70	748/735			815/805		706/694		794/782		904/892	-		
	80	848/860			915/930		806/819		894/907		1004/1017	-		
	90	948/985			1015/1055		906/944		994/1032		1104/1142	-		
	100	1048/-			1115/-		1006/-		1094/-		1204/-	-		
se zárubní Porta SYSTEM	60	648/610	1985	40	685/650	2015	606/567	1971	650/611	1993	750/711	790/751	základ (6) / (8) 2043/2063	+20 / +10
	70	748/735			785/775		706/692		750/736		850/836	890/876		
	80	848/860			885/900		806/817		850/861		950/961	990/1001		
	90	948/985			985/1025		906/942		950/986		1050/1086	1090/1126		
	100	1048/-			1085/-		1006/-		1050/-		1150/-	1190/-		
se zárubní: Porta SYSTEM ELEGANCE LEVEL	60	622/584	1972	40	695/660	2015/ LEVEL 2025	606/567	1971	650/611	1993/ LEVEL 2001	-	790/751	-2063/ LEVEL 2183/2983 horní panel (20)/(100)	+20 / +10
	70	722/709			795/785		706/692		750/736		-	890/876		
	80	822/834			895/910		806/817		850/861		-	990/1001		
	90	922/959			995/1035		906/942		950/986		-	1090/1126		
	100*	1022/-			1095/-		1006/-		1050/-		-	1190/-		
se zárubní Porta SYSTEM ELEGANCE 90°	60	622/584	1972	40	695/660	2015	606/567	1971	650/611	1993	-	790/751	-2065	+20/+10
	70	722/709			795/785		706/692		750/736		-	890/876		
	80	822/834			895/910		806/817		850/861		-	990/1001		
	90	922/959			995/1035		906/942		950/986		-	1090/1126		
	100	1022/-			1095/-		1006/-		1050/-		-	1190/-		
se zárubní Porta SYSTEM reverzní*	60	643/-	1982	40	725/-	2035	630/-	1983	695/-	2015	-	835/-	-2085	±10/±5
	70	743/-			825/-		730/-		795/-		-	935/-		
	80	843/-			925/-		830/-		895/-		-	1035/-		
	90	943/-			1025/-		930/-		995/-		-	1135/-		
	100	1043/-			1125/-		1030/-		1095/-		-	1235/-		
se zárubní: RENOVA**	60	648/-	1985	40	600/561	1971	562/-	1949	588/-	1962	750/-	-	2043	+15* -6
	70	748/-			700/686		662/-		688/-		850/-	-		
	80	848/-			800/811		762/-		788/-		950/-	-		
	90	948/-			900/936		862/-		888/-		1050/-	-		
	100	1048/-			1000/-		962/-		988/-		1150/-	-		
se zárubní ROHOVOU MALOU PLUS	60	648/610	1985	40	655/615	1995	600/561	1968	633/594	1985	710/671	-	2023	±10 / ±5
	70	748/735			755/740		700/686		733/719		810/796	-		
	80	848/860			855/865		800/811		833/844		910/921	-		
	90	948/985			955/990		900/936		933/969		1010/1046	-		
	100	1048/-			1055/-		1000/-		1033/-		1110/-	-		
se zárubněmi kovovou ROHOVOU VELKOU pro zděné stěny ROHOVOU VELKOU SKLÁDANOU z nerezové oceli	60	648/610	1985	40	680/640	2010	600/561	1968	660/621	1998	710/671	-	2023	±10 / ±5
	70	748/735			780/765		700/686		760/746		810/796	-		
	80	848/860			880/890		800/811		860/871		910/921	-		
	90	948/985			980/1015		900/936		960/996		1010/1046	-		
	100	1048/-			1080/-		1000/-		1060/-		1110/-	-		
se zárubní ROHOVOU VELKOU pro SDK	60	648/610	1985	40	685/645	2010	600/561	1968	684/645	1998	710/671	-	2023	+10 / +5
	70	748/735			785/770		700/686		784/770		810/796	-		
	80	848/860			885/895		800/811		884/895		910/921	-		
	90	948/985			985/1020		900/936		984/1020		1010/1046	-		
	100	1048/-			1085/-		1000/-		1084/-		1110/-	-		
s ocelovou REGULOVANOU zárubní	60	648/610	1985	40	695/655	2015	600/561	1968	674/635	2005	720/681	-	2028	-10 / -5
	70	748/735			795/780		700/686		774/760		820/806	-		
	80	848/860			895/905		800/811		874/885		920/931	-		
	90	948/985			995/1030		900/936		974/1010		1020/1056	-		
	100	1048/-			1095/-		1000/-		1074/-		1120/-	-		
s ocelovou REGULOVANOU bezfalcovou	60	622/584	1972	40	695/655	2017	600/561	1970/1968	675/635	1995/1993	740/701	-	2040/2038	-10 / -5
	70	722/709			795/780		700/686		775/760		840/826	-		
	80	822/834			895/905		800/811		875/885		940/951	-		
	90	922/959			995/1030		900/936		975/1010		1040/1076	-		
	100	1022/-			1095/-		1000/-		1075/-		1140/-	-		
Ocelová Porta SYSTEM ELEGANCE	60	622/584	1972	40	680/640	2010	600/561	1970/1968	650/611	1995/1993	740/701	-	2040/2038	±10 / ±5
	70	722/709			780/765		700/686		750/736		840/826	-		
	80	822/834			880/890		800/811		850/861		940/951	-		
	90	922/959			980/1015		900/936		950/986		1040/1076	-		
	100	1022/-			1080/-		1000/-		1050/-		1140/-	-		
se zárubní rohová VELKÁ bezfalcová do zděných stěn	60	622/584	1972	40	680/640	2010	600/561	1970/1968	660/620	2000	740/701	-	2040/2038	±10 / ±5
	70	722/709			780/765		700/686		760/745		840/826	-		
	80	822/834			880/890		800/811		860/870		940/951	-		
	90	922/959			980/1015		900/936		960/995		1040/1076	-		
	100	1022/-			1080/-		1000/-		1060/-		1140/-	-		
se zárubní rohová VELKÁ bezfalcová pro SDK	60	622/584	1972	40	685/646	2010	600/561	1970/1968	684/645	2012	740/701	-	2040/2038	+10 / +5
	70	722/709			785/771		700/686		784/770		840/826	-		
	80	822/834			885/896		800/811		884/895		940/951	-		
	90	922/959			985/1021		900/936		984/1020		1040/1076	-		
	100	1022/-			1085/-		1000/-		1084/-		1140/-	-		
s ocelovou REGULOVANOU PS zárubní „na hranu“	60	648/610	1985	40	705/665	2023	600/561	1968	684/645	2010	740/701	-	2038	-10 / -5
	70	748/735			805/790		700/686		784/770		840/826	-		
	80	848/860			905/915		800/811		884/895		940/951	-		
	90	948/985			1005/1040		900/936		984/1020		1040/1076	-		
	100	1048/-			1105/-		1000/-		1084/-		1140/-	-		
s ocelovou zárubní Porta SYSTEM	60	648/610	1985	40	680/640	2010	600/561	1970/1968	650/611	1995/1993	740/701	-	2040/2038	±10/±5
	70	748/735			780/765		700/686		750/736		840/826	-		
	80	848/860			880/890		800/811		850/861		940/951	-		
	90	948/985			980/1015		900/936		950/986		1040/1076	-		
	100	1048/1110			1080/1140		1000/1061		1050/1111		1140/1201	-		
Ocelová obložková	60	648/610	1985	40	670/635	2005	600/561	1970 2100	660/621	2000	720/681	-	2030	±10/±5
	70	748/735			770/760		700/686		760/746		820/806	-		
	80	848/860			870/885		800/811		860/871		920/931	-		
	90	948/985			970/1010		900/936		960/996		1020/1056	-		
	100	1048/1110			1070/1135		1000/1061		1060/1121		1120/1181	-		
110	1148/-	1170/-	1100/-	1160/-	1220/-	-								

CN	ROZMĚR	S _S	H _S	D _S	S ₀	H ₀	O _S	O _W	S _B	H _B	S _Z (6)	S _Z (8)	H _Z	T _{S/W}
Steel SAFE	80	848	1985	53	880	2010	800	1969**	860	1999	910	-	2024	±10/±5
	90	948			980		900		960		1010	-		
	100	1048			1080		1000		1060		1110	-		

* vnější rozměr (na užší straně křídla) S_Z a H_Z je identický jako rozměr dveří se zárubní Porta System ELEGANCE

** S₀ / H₀ – znamená šířku/výšku, měřeno ve světle průchodu staré kovové zárubně. T_{S/W} – tolerance + 15 mm v závislosti na konstrukci staré zárubně.



Tabulky rozměrů dveří

ČESKÁ (CN) / NĚMECKÁ NORMA (DIN)

SKLÁDACÍ DVEŘE

TABULKA 13

CN/DIN	ROZMĚR	S _s	H _s	D _s	S _o	H _o	O _s	O _w	S _b	H _b	S ₂ (6)	S ₂ (8)	H ₂ (6,8)	T _{sw}
Systém ALFA	60	647/609	1955	40	685/650	2015	465/425	1971	650/611	1993	750/711	790/751	profil (6) / (8) 2043/2063	+20 / +10
	70	747/734			785/775		565/550		750/736		850/836	890/876		
	80	847/859			885/900		665/675		850/861		950/961	990/1001		
	90	947/985			985/1025		765/800		950/986		1050/1086	1090/1126		
	100	1047/-		1085/-	865/-	1050/-	1150/-	1190/-						
Systém BETA	60	592/554	1945	40	685/650	2005	455/415	1971	650/611	2004	750/711	790/751	profil (6) / (8) 2043/2063	+20 / +10
	70	692/680			785/775		555/540		850/836		890/876			
	80	792/806			885/900		655/665		950/961		990/1001			
	90	892/930			985/1025		755/790		950/986		1050/1086	1090/1126		

POSUVNÉ SYSTÉMY

TABULKA 14

CN/DIN	ROZMĚR	S _s	H _s	D _s	S _o	H _o	O _s	O _w	H ₂	M ₂ (6,8)	M ₆	B ₆	T _{sw}
Posuvný systém PORTA	60	644	1985	40	684	2015	606	1971	2074	1413	103	60	+20 / +10
	70	744			784		706			1613			
	80	844			884		806			1813			
	90	944			984		906			2013			
	100	1044		1084	1006	1006	2213						

CN	ROZMĚR	S _s	H _s	D _s	S _o	H _o	O _s	O _w	S _b	H _b	S ₂ (6)	S ₂ (8)	H ₂ (6,8)	S _c	H _c	T _{sw}
Posuvný systém KOMPAKT - jednoduchý	60	644	1985	40	660	2020	600	1973	654	1995	744	784	*2045 / 2065*	1355	2085	+10/+5
	70	744			760		700		754		844	884		1555		
	80	844			860		800		854		944	984		1755		
	90	944			960		900		954		1044	1084		1955		
	100	1044		1060	1000	1054	1144	1184	2155							
Posuvný systém KOMPAKT - dvojitý	2x60	2x 644	1985	40	1300	2020	1249	1973	1293	1995	1393	1433	*2045 / 2065*	2845	2085	+10/+5
	2x70	2x 744			1500		1449		1493		1593	1633		3045		
	2x80	2x 844			1700		1649		1693		1793	1833		3445		
	2x90	2x 944			1900		1849		1893		1993	2033		3845		
	2x100	2x 1044		2100	2049	2093	2193	2233	4245							

* Pro posuvný systém KOMPACT rozměry S_o a H_o označují rozměr otvoru ve stavebním pouzdrě k osazení zárubně s z materiálu na bázi dřeva.

CN	ROZMĚR	S _s	H _s	D _s	S _o	H _o	M _s	T _{sw}
Posuvný systém BLACK/ Posuvný systém SLIDE	70	744	2045 Black/ 2155 Slide	40	680	2015	2000	+10/+5
	80	844			780			
	90	944			880			
	100	1044			980			

CN	ROZMĚR	S _s	H _s	D _s	S _o	H _o	O _s	O _w	S _b	H _b	S ₂	H ₂	S _c	H _c	T _{sw}
Posuvný systém bezobložkový	70	744	1985	40	1580	2070	726	1991	823	2022	1560	2056	1580	2070	+20/+10
	80	844			1780		826		923		1760				
	90	944			1980		926		1023		1960		19980		

DVEŘE PORTA HIDE

TABULKA 18

CN	ROZMĚR	S _s	H _s	D _s	S _o	H _o	O _s	O _w	S _b	H _b
Porta HIDE bezpolodrážkové (otváření smerom von)	70	722	1972	40	804	2025	707	1972	791	2014
	80	822			904		807		891	
	90	922			1004		907		991	
Porta HIDE s opačnou polodrážkou (otváření dovnútra)	70	722	1982	40	804	2035	707	1982	791	2024
	80	822			904		807		891	
	90	922			1004		907		991	

VNITŘNÍ DVEŘE VSTUPNÍ A TECHNICKÉ DVEŘE

TABULKA 15

CN	ROZMĚR	S _s	H _s	D _s	S _o	H _o	O _s	O _w	S _b	H _b	S ₂ (6)	S ₂ (8)	H ₂ (6)	H ₂ (8)	T _{sw}
Porta SILENCE R _w =37 dB polodrážková regulovaná	80	848	1985	49+50	885	2015	806	1971	854	1995	951	991	2044	2064	+20/+10
	90	948			985		906		954		1091				
	100	1048			1085		1006		1054		1191				
Porta SILENCE R _w =37 dB bezpolodrážková regulovaná	80	822	1972	49+50	885	2015	806	1971	854	1995	951	991	2044	2064	+20/+10
	90	922			985		906		954		1091				
	100	1022			1085		1006		1054		1191				
Porta SILENCE R _w =37 dB polodrážková stálá (fixná)	80	848	1985	49+50	955	2045	806	1971	826	2031	1031	1071	2080	2100	±10/±5
	90	948			1055		906		1026		1171				
	100	1048			1155		1006		1126		1271				
Porta SILENCE R _w =37 dB bezpolodrážková stálá (fixná)	80	822	1972	49+50	955	2045	806	1971	826	2031	1031	1071	2080	2100	±10/±5
	90	922			1055		906		1026		1171				
	100	1022			1155		1006		1126		1271				
Porta SILENCE R _w =37dB polodrážková s ocelovou zárubňou	80	848	1985	49+50	880	2010	800	1968	860	1998	910	-	2023	-	±10/±5
	90	948			980		900		960		1010				
	100	1048			1080		1000		1060		1110				
Porta SILENCE R _w =37dB bezpolodrážková s ocelovou zárubňou	80	822	1972	49+50	880	2010	800	1968	860	1998	910	-	2023	-	+10/+5
	90	922			980		900		960		1010				
	100	1022			1080		1000		1060		1110				
EI30 s (fixná) MDF	60	648	1985	44+45	755	2045	606	1971	726	2031	831	871	2080	2100	±10/±5
	70	748			855		706		826		931	971			
	80	848			955		806		926		1031	1071			
	90	948			1055		906		1026		1131	1171			
	100	1048		1155	1006	1126	1231	1271							
EI30 drevené s kovovou - ROHOVÁ VEĽKÁ	60	648	1985	44+45	680	2010	600	1968	660	1998	710	-	2023	-	±10/±5
	70	748			780		700		760		810	-			
	80	848			880		800		860		910	-			
	90	948			980		900		960		1010	-			
	100	1048		1080	1000	1060	1110	-							
AGAT, OPAL*	80	848	1985	44+45	880	2010	800	1968**	860	1998	910	-	2023	-	±10 / ±5
	90	948			980		900		960		1010	-			
	100	1048			1080		1000		1060		1110	-			
KWARC GRANIT tr. C	80	848	1985	44+45	880	2010	800	1968	860	1998	910	-	2023	-	±10/±5
	90	948			980		900		960		1010	-			
	100	1048			1080		1000		1060		1110	-			
GRANIT RC3, EXTREME - Kovové	80	848	1985	50	880	2010	800	1968	860	1998	910	-	2023	-	+10/+5
	90	948			980		900		960		1010	-			
	100	1048			1080		1000		1060		1110	-			
GRANIT RC3, EXTREME - PS	80	848	1985	50	885	2015	806	1971	854	1995	951	991	2044	2064	+20/+10
	90	948			985		906		954		1091				
	100	1048			1085		1006		1054		1191				
Steel BASIC a Steel BASIC PLUS so zárub. Rohová MALÁ PLUS	60	648	1985	40	653	1997- Basic 2001- Basic PLUS	600	1970	633	1987	710	-	2025- Basic 2029- Basic PLUS	-	±10/±5
	70	748			753		700		733		810	-			
	80	848			853		800		833		910	-			
	90	948			953		900		933		810	-			
	100	1048		1053	1000	1000	1033	1010	-						

* Při použití zárubně PROJEKT (BIS a Premium) je nutné zvětšit otvor ve zdi S_o o 30 mm a výšku H_o o 15 mm (s tolerancí ±10 mm / ±5 mm).

† Další rozměry charakteristické pro profil PROJEKT, viz obrázky na str. 180.

** Použití ocelového prahu sníží uvedený rozměr o 16 mm.



Tabulky rozměrů dveří - výška „210“

ČESKÁ VYSOKÁ (CN210)

INTERIÉROVÉ DVEŘE S DŘEVĚNÝMI ZÁRUBNĚMI

TABULKA 16

DRUH ZÁRUBNĚ	ROZMĚR	S _s	H _s	D _s	S _o	H _o	O _s	O _w	S _b	H _b	S _z (6)	S _z (8)	H _z	T _{sw}
se zárubní: Porta SYSTEM	60	648	2117	40	685	2150	606	2103	650	2125	750	790	záklap (6) / (8) 2175 / 2195	+20 / +10
	70	748			785		706		750		850	890		
	80	848			885		806		850		950	990		
	90	948			985		906		950		1050	1090		
	100	1048			1185		1106		1150		1150	1190		
se zárubní: Porta SYSTEM ELEGANCE	60	622	2104	40	695	2150	606	2103	650	2125	-	790	- / 2195	+20 / +10
	70	722			795		706		750		-	890		
	80	822			895		806		850		-	990		
	90	922			995		906		950		-	1090		
	100	1022			1095		1106		1150		-	1190		
se zárubní: Porta SYSTEM ELEGANCE 90°	60	622	2104	40	695	2150	606	2103	650	2125	-	790	2195	+20 / +10
	70	722			795		706		750		-	890		
	80	822			895		806		850		-	990		
	90	922			995		906		950		-	1090		
	100	1122			1095		1106		1150		-	1190		
se zárubní: Porta SYSTEM reverzní *	60	643	2114	40	725	2170	630	2115	695	2147	-	835	2217	±10 / ±5
	70	743			825		730		795		-	935		
	80	843			925		830		895		-	1035		
	90	943			1025		930		995		-	1135		
	100	1043			1125		1030		1095		-	1235		

POZOR: Rozměry S_z a H_z pro zárubně s přírodní dýhou jsou uvedeny s tolerancí -1 mm / +3 mm.

* Vnější rozměr (na užití straně křídla) S_z a H_z je identický jako rozměr dveří se zárubní Porta System ELEGANCE

** verze zárubně s panelem PLUS

INTERIÉROVÉ DVEŘE S OCELOVÝMI ZÁRUBNĚMI

TABULKA 17

DRUH ZÁRUBNĚ	ROZMĚR	S _s	H _s	D _s	S _o	H _o	O _s	O _w	S _b	H _b	S _z	H _z	T _{sw}
se zárubní: ocelová Porta SYSTEM	60	648	2117	40	680	2140	600	2100	650	2125	740	2170	±10 / ±5
	70	748			780		700		750		840		
	80	848			880		800		850		940		
	90	948			980		900		950		1040		
	100	1048			1080		1000		1050		1140		
se zárubní: ocelová Porta SYSTEM ELEGANCE*	60	622	2104	40	680	2140	600	2100	650	2125	740	2170	±10 / ±5
	70	722			780		700		750		840		
	80	822			880		800		850		940		
	90	922			980		900		950		1040		
	100	1022			1080		1000		1050		1140		

* V případě, že se pouzdro závěsu nevejde do stavebního otvoru je třeba stavební otvor v místě pouzdra mírně rozšířit.

VÝŠKA „210“ JE STANDARDNĚ DOSTUPNÁ V KOLEKČÍCH:

- Porta VECTOR Premium
- Porta DESIRE UV
- Porta DECOR
- Porta CPL
- Natura CLASSIC
- Natura LINE
- Natura VECTOR



Výška „210“ je dostupná i v jiných kolekcích v nabídce Porta KONTRAKT. Zeptej se svého prodejce, viz str. 227.

Technické výkresy

■ PŘÍKLADY MONTÁŽE - ZÁRUBEN MINIMAX

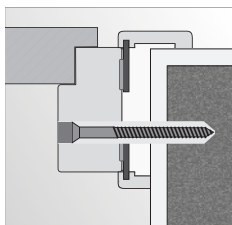

montáž na penu a kotvy do zdené steny

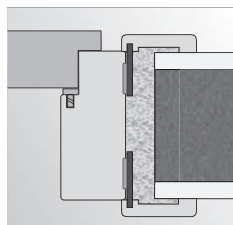

montáž na penu do zdené steny

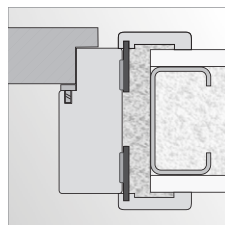

montáž na penu do steny ze sádrokartonu

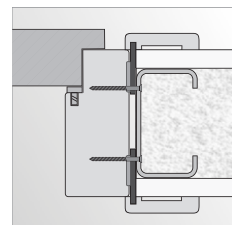

montáž na vruty do steny ze sádrokartonu

■ PŘÍKLADY MONTÁŽE - ZÁRUBNE ROHOVÉ

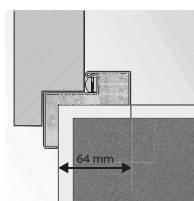

rohová záruben malá PLUS

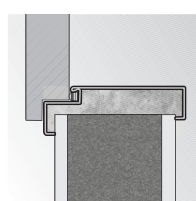

montáž bez dodatečných kotvicích prvků

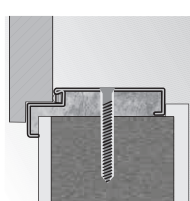

rohová záruben velká montáž pomocí šroubu

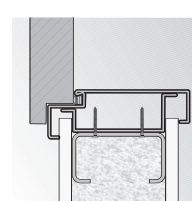

rohová záruben velká montáž na sádrokartonovou stenu

■ PŘÍKLADY MONTÁŽE - ZÁRUBEN REGULOVANÁ, REGULOVANÁ PS, „NA HRANU“

zárubeň Regulovaná

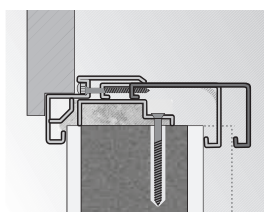

tloušťka zdi rozsah regulace

zárubeň Regulovaná „na hranu“

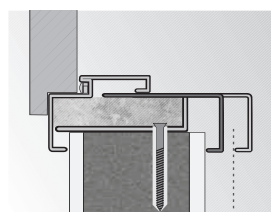

tloušťka zdi rozsah regulace

■ PŘÍKLADY MONTÁŽE - DVERE HIDE

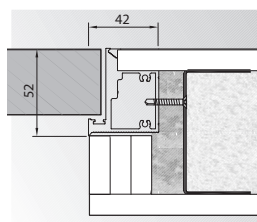

Bezpodrážkové standard (otevírané ven)

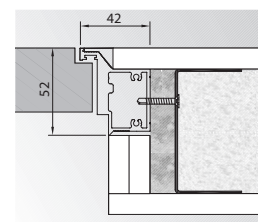

Reverzní podrážka (otevírané dovnitř)

■ MODUL RETRO (SE ZÁRUBNÍ PORTA SYSTÉM)

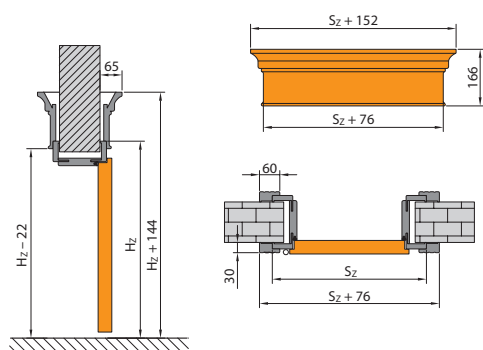

■ OKRAJ KŘÍDLA

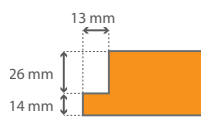

■ PŘÍPRAVA OTVORŮ PRO MONTÁŽ BEZFALCOVÉ ZÁRUBNĚ

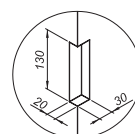

*střední výsek ve zdi je potřeba provést pro zárubeň se třemi závěsy. Rozměry platí pro polskou normu.

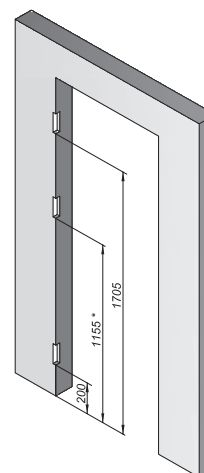

Klasifikace povrchových úprav Porta

ZKONTROLUJTE POČET HVĚZDIČEK U NÁZVU VYBRANÉHO POVRCHU

V klasifikaci Porta je zohledněno šest skupin, rozdělení na skupiny bylo provedeno na základě kvality provedení, která rozhoduje o její trvanlivosti a odolnosti proti vnějším vlivům. Doufáme, že vám naše klasifikace ulehčí výběr nejlepšího rozhodnutí a dopřeje optimální výběr. U každého představeného výrobku najdete informaci o klasifikaci použité povrchové úpravy.

ECONOMIC Třída představující ideální spojení kvality a ceny. ★☆☆☆☆	STANDARD Základní třída Porta zaručuje možnost dlouhodobého používání v domácnostech. ★☆☆☆☆	STANDARD PLUS Rozšířená třída STANDARD se zvýšenými parametry proti otěru a odolnosti proti vlhkosti. ★★★☆☆
PREMIUM Třída ideálně spojuje estetiku se zárukou vysoké užitkové kvality, s doporučeným určením pro obytné budovy a kanceláře. ★★★★☆	PROFESSIONAL Třída spojující neměnnou funkčnost s elegancí všude tam, kde jsou dveře bezprostředně vystaveny dlouhodobému působení vnějších vlivů, s určením pro hotely, veřejné budovy a kanceláře. ★★★★★	EXTREME Třída, jejíž parametry představují ochranu pro intenzivní používání dveří zhotovených z tohoto materiálu. Je určena na místa s vysokou frekvencí provozu, všude tam, kde denně prochází stovky lidí. ★★★★★

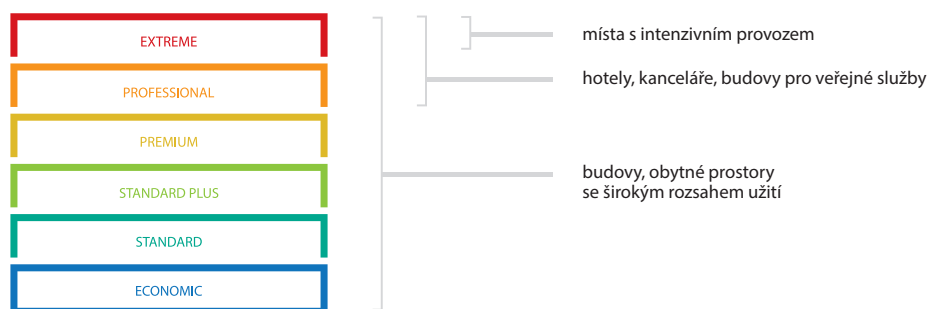

Podrobné údaje týkající se povrchů najdete na:



Speciálně pro vás jsme na základě evropských standardů vypracovali klasifikaci povrchových úprav se zřetelem na různé vnější podněty, které mají bezprostřední vliv na trvanlivost povrchu dveří. Klasifikaci tvoří následující činitele, které působí na dveře a jejich podýhování při každodenním užívání:

OTĚR
Nevyhnutelné působení při používání každých dveří. Každý den jsou dveře vystavovány mnohonásobnému otěru spojenému s procházením osob, které často mají plné ruce při přenášení dokumentů, osobních věcí, což znemožňuje jejich řádné používání. Povrch křídla musí vydržet hry dětí, často také dveře nešetří domácí zvířata, když čekají na příchod svých pániček.

ČISTÍCÍ PROSTŘEDKY
Používání vhodných čistících prostředků má velký význam pro trvanlivost povrchu.



VLHKOST
Bezprostřední vystavení vysoké vlhkosti vzduchu se týká především povrchu. Odolnost proti tomuto činitele zaručuje neměnnost tvaru a celistvý povrch po celou dobu používání.



DENNÍ SVĚTLO
Činitel ovlivňující změnu sytosti barev při dlouhodobém používání. Prověřili jsme pro vás všechny druhy povrchů a jejich reakci na denní světlo při mnohaletém používání a hrdě můžeme zdůraznit, že námi vybrané povrchy dveří dosahují velmi dobrých výsledků po celou dobu užívání.



Vzorky barev

Barvy z palety RAL



Lak Standard ★★☆☆☆☆



Lak Premium ★★☆☆☆☆



BÍLA BARVA JE SROVNATELNÁ S ODSÍNĚM RAL 9003

Fólie Lakovaná Premium ★★☆☆☆☆



Fólie Super Matt ★★☆☆☆☆



Tato fólie je dostupná pouze pro vybrané produkty.

Lak UV Premium Plus ★★☆☆☆☆



Fólie Portasynchro 3D ★★☆☆☆☆

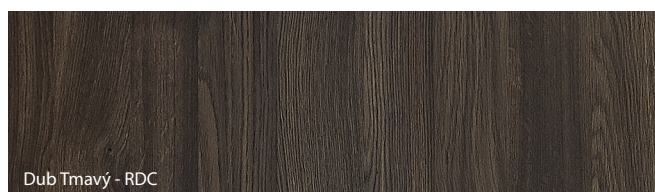
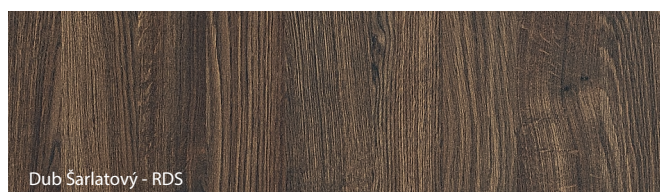
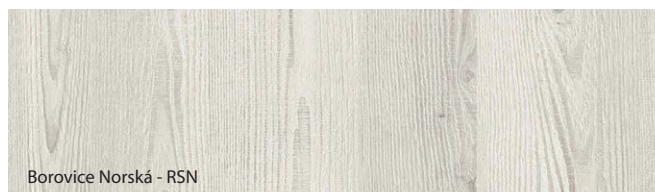

Porta dává nejvyšší důležitost přesnému přizpůsobení barev navrhovaných dveřních kompletů, nicméně z technologických nebo surovinových důvodů mohou být mezi jejich prvky nepatrné rozdíly.

Vzorky barev

Fólie Portadecor ★★★★★

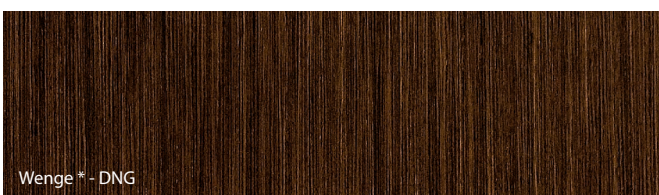
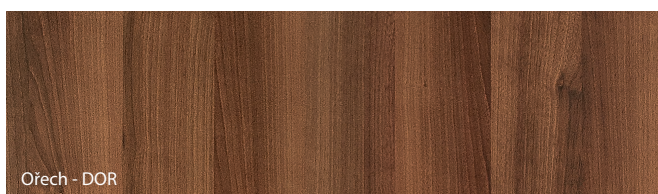
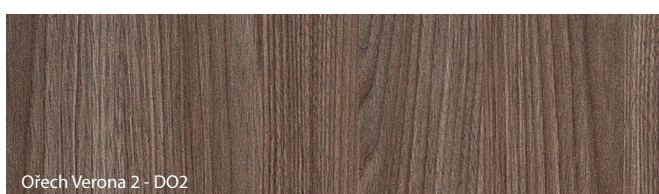
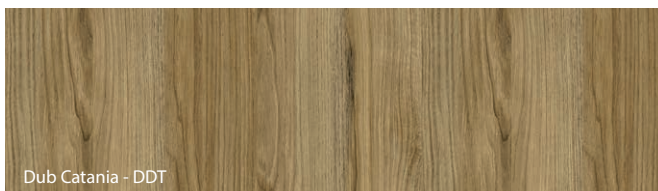

* do vyčerpání zásob

**Tento povrch je dostupný pouze v kolekci 4 ŽIVLY - model VZDUCH

ŠEDÁ BARVA JE SROVNATELNÁ
S Odstínem RAL 7047 / NCS S 2000-N

Fólie Portadur ★★★★★

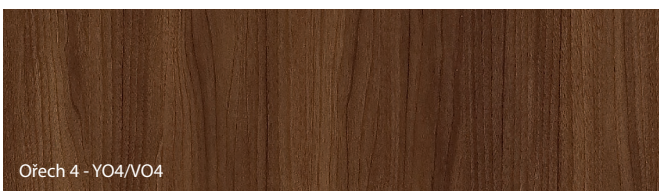

* do vyčerpání zásob

Fólie Portalamino ★★★★★

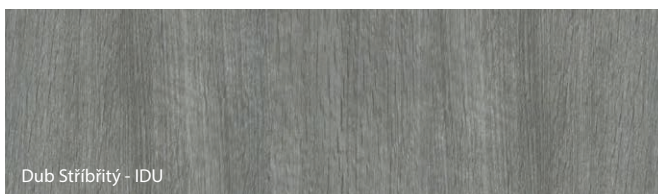
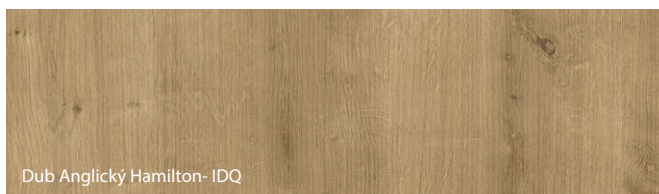

Porta dává nejvyšší důležitost přesnému přizpůsobení barev navrhovaných dveřních kompletů, nicméně z technologických nebo surovinových důvodů mohou být mezi jejich prvky nepatrné rozdíly.

Vzorky barev

Fólie Portaperfect 3D ★★★★★☆

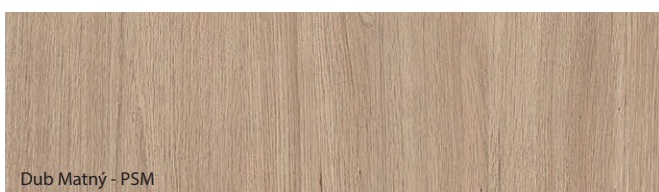
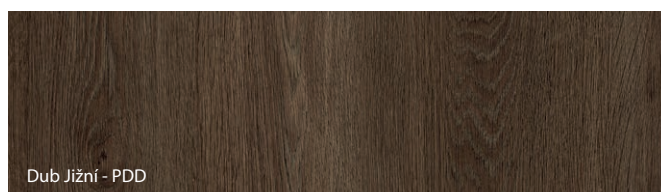
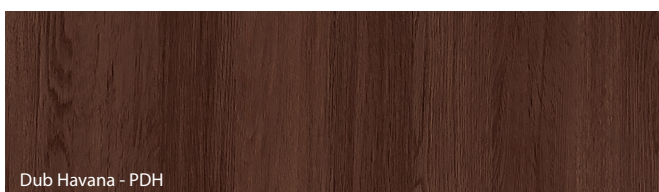
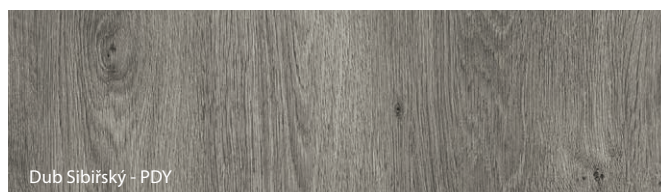
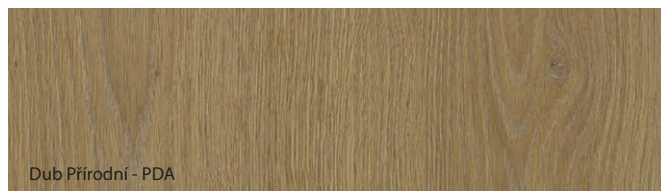
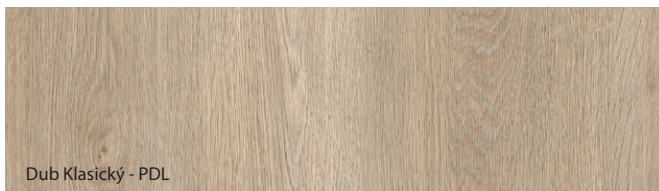
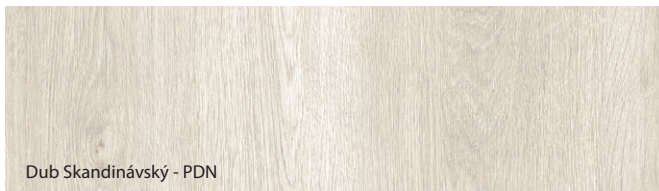

Deska Gladstone/Halifax ★★★★★★

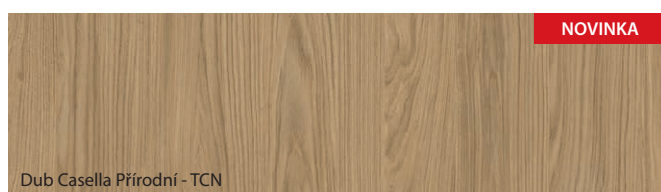
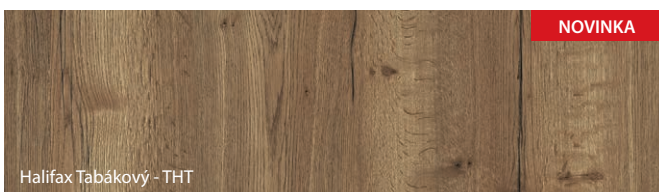
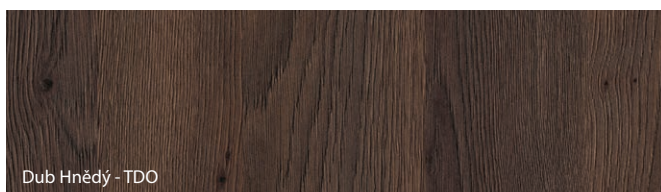
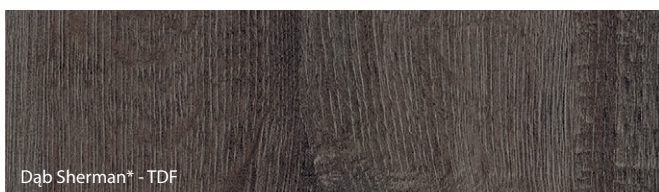
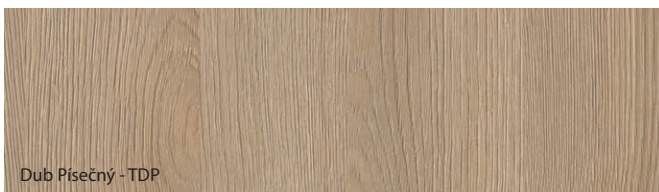

*Tento povrch je dostupný pouze v kolekci 4 ŽIVLY - model OHENĚ

Porta dává nejvyšší důležitost přesnému přizpůsobení barev navrhovaných dveřních kompletů, nicméně z technologických nebo surovinových důvodů mohou být mezi jejich prvky nepatrné rozdíly.

Vzorky barev

Laminát CPL HQ 0,2 ★★★★★☆

Laminát HPL a CPL 0,7 ★★★★★★

SKUPINA I

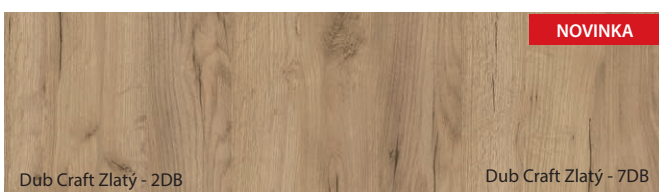
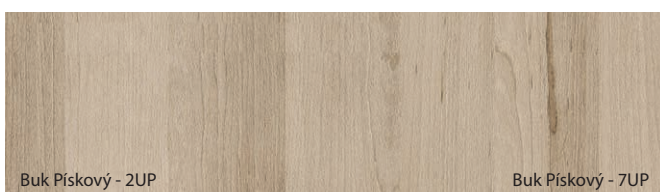
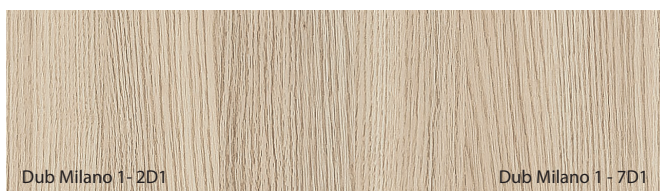
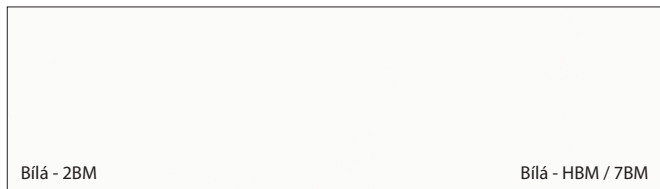

NOVINKA

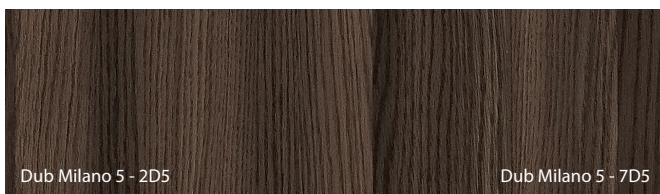
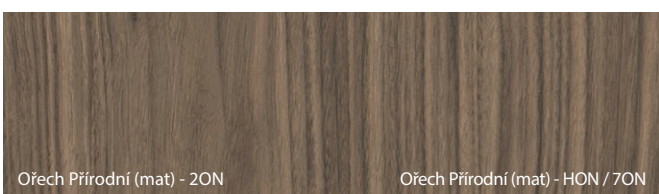
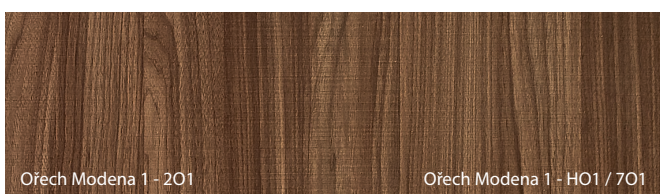
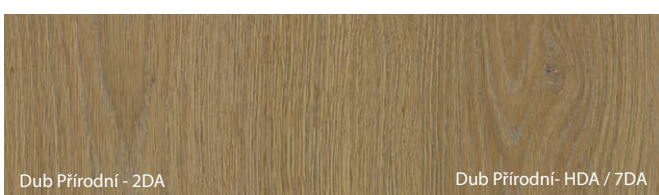
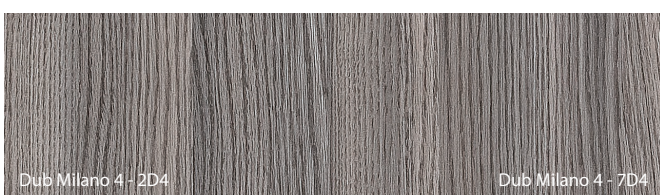

SKUPINA II

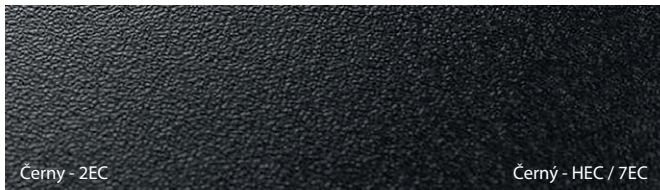
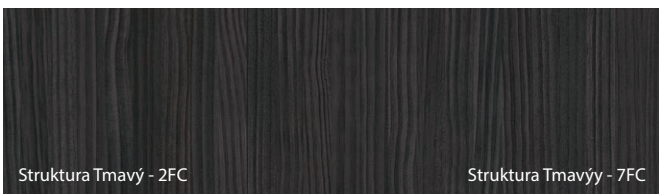
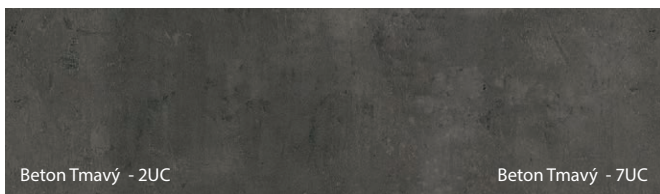
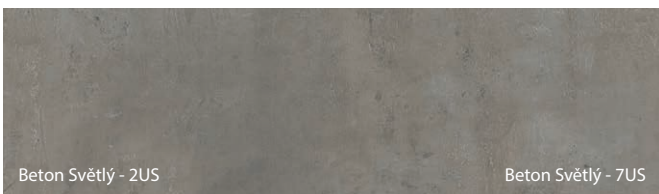
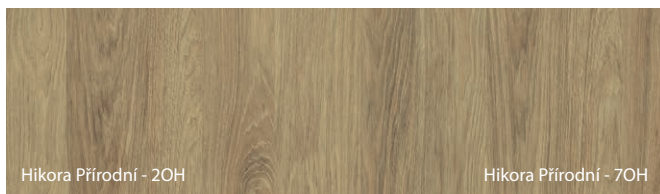

** označení HPL/CPL bylo zavedeno vzhledem k doporučené práškové barvě Antracit HPL/CPL

Porta dává nejvyšší důležitost přesnému přizpůsobení barev navrhovaných dveřních kompletů, nicméně z technologických nebo surovinových důvodů mohou být mezi jejich prvky nepatrné rozdíly.





Přírodní dýha Dub ★★★★★☆☆



Přírodní dýha Dub Matný ★★★★★☆☆

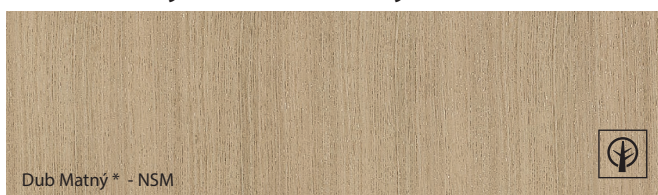

Přírodní dýha Ořech ★★★★★☆☆

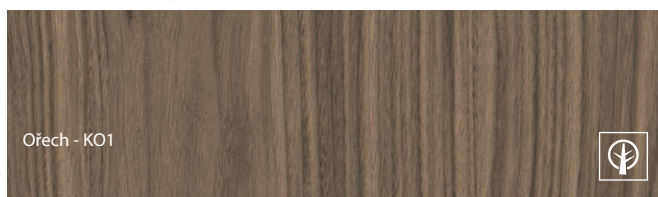

Označení dekoru:

N - dýha ve verzi „proužek“

K - dýha ve verzi „květ“

Vzor dýhy se získá správným výběrem dřeva a správným zpracováním dýhových listů a technikou skládání.

Pásek - dýha se stejnou kresbou struktury dřeva.

Květ (fl ádr) - dýha s přirozenou, jasnou a živou kresbou struktury dřeva.

* wykończenie dostępne wyłącznie w kolekcji 4 Żywioły - ZIEMIA

Přírodní dýha Jasan ★★★★★☆☆



Specifičnost přírodní dýhy je v různorodost kresby dřeva a jeho zbarvení. Tyto rozdíly nemohou být uznány jako předmět reklamace.

Přírodní dýha Dub, Jasan a Ořech a Přírodní Dub Satin - jsou dýhy vyznačující se rozmanitostí barev, kresby vzoru zrna a vláken apod. Jejich charakter vyplývá z přirozeného prostředí růstu stromu, z klimatických a stanovištních podmínek vyskytujících se v tomto biologickém druhu.

Tyto morfologické vlastnosti dřeva, charakteristické pro přírodní materiál jej odlišují od plastů a jako takové žádným způsobem nesvědčí o vadě výrobku.

Přírodní dýha Select ★★★★★☆☆

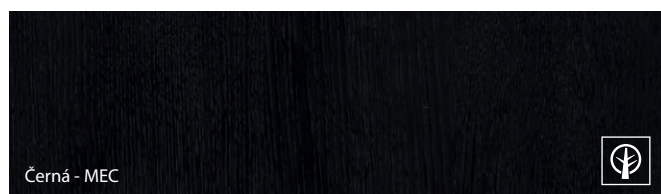
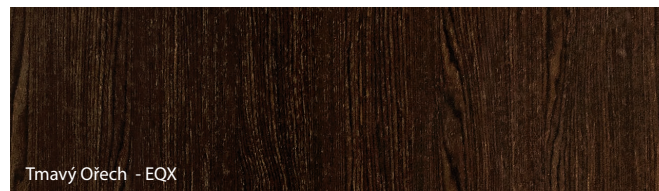

Přírodní dýha Select - je speciálně upravená a vybraná přírodní dýha, vyznačující se vysokou **opakovatelností vzoru, zrna a barvy**. Výrobky vyrobené s tímto typem pokrytí splňují vysoké standardy kvality.

Přírodní dýha Dub, Jasan a Ořech a Přírodní Dub Satin - jsou dýhy vyznačující se **rozmanitostí barev, kresby vzoru zrna a vláken** apod. Jejich charakter vyplývá z přirozeného prostředí růstu stromu, z klimatických a stanovištních podmínek vyskytujících se v tomto biologickém druhu.

Tyto morfologické vlastnosti dřeva, charakteristické pro přírodní materiál jej odlišují od plastů a jako takové žádným způsobem nesvědčí o vadě výrobku.

ČERNÁ BARVA JE SROVNATELNÁ S ODSTÍNEM RAL 9017

Porta dává nejvyšší důležitost přesnému přizpůsobení barev navrhovaných dveřních kompletů, nicméně z technologických nebo surovinových důvodů mohou být mezi jejich prvky nepatrné rozdíly.



Přírodní dýha Dub Satin ★★★★★☆☆

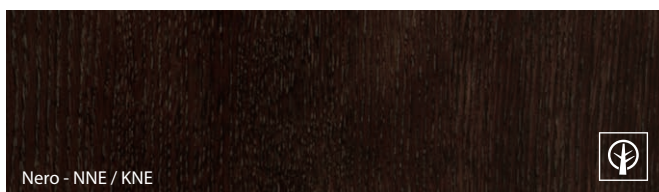
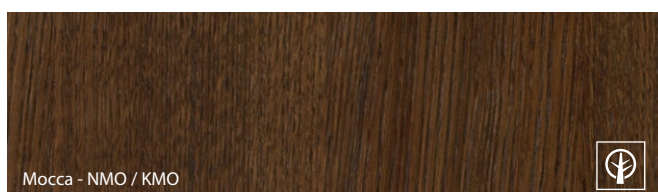
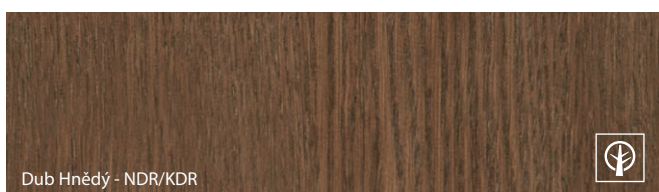
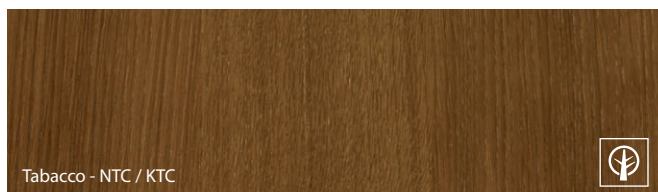

Porta dává nejvyšší důležitost přesnému přizpůsobení barev navrhovaných dveřních kompletů, nicméně z technologických nebo surovinových důvodů mohou být mezi jejich prvky nepatrné rozdíly.

Porta dává nejvyšší důležitost přesnému přizpůsobení barev navrhovaných dveřních kompletů, nicméně z technologických nebo surovinových důvodů mohou být mezi jejich prvky nepatrné rozdíly.

Vzorky barev

Ocelový plech laminovaný PVC ★★★★★☆

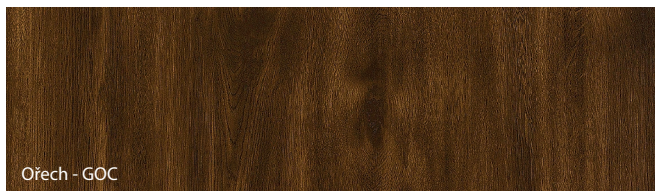
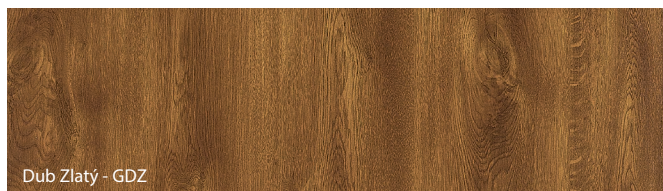
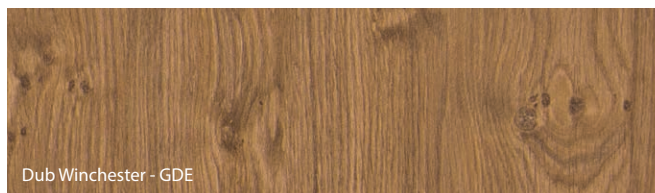
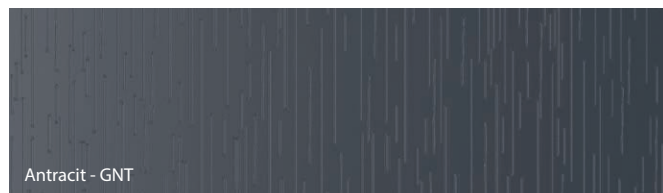

Porta dává nejvyšší důležitost přesnému přizpůsobení barev navrhovaných dveřních kompletů, nicméně z technologických nebo surovinových důvodů mohou být mezi jejich prvky nepatrné rozdíly.

Povlékaný plech ★★★★★☆☆



Vzhledem k charakteru použitého materiálu (povlékaný plech), barevné odstíny jsou podobné uvedeným odstínům RAL.

BÍLÁ BARVA JE SROVNATELNÁ S ODSTÍNEM RAL 9010 / ŠEDÁ BARVA JE SROVNATELNÁ S ODSTÍNEM RAL 7035

BARVA ANTRACIT JE SROVNATELNÁ S ODSTÍNEM RAL 7024 /

Pozinkovaný plech ★★★★★☆☆

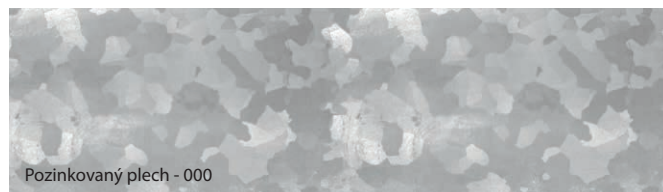







Nerezová ocel ★★★★★★★

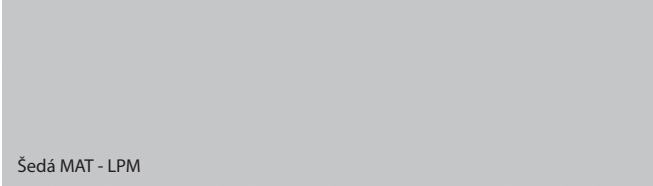
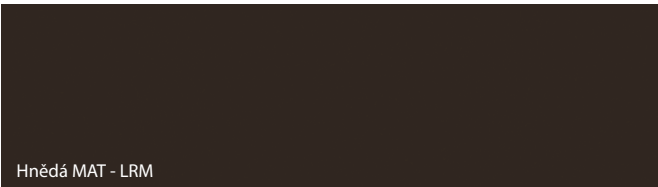

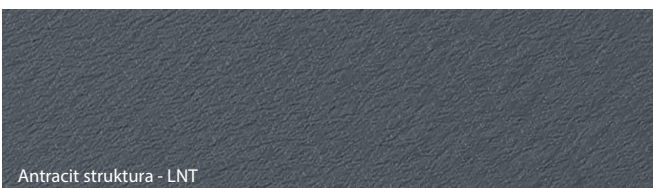
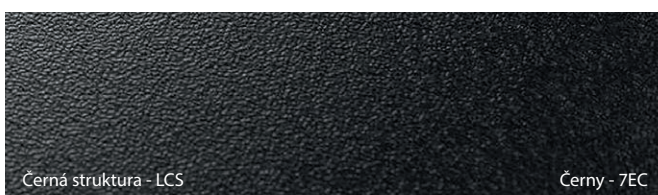
Vzorky barev

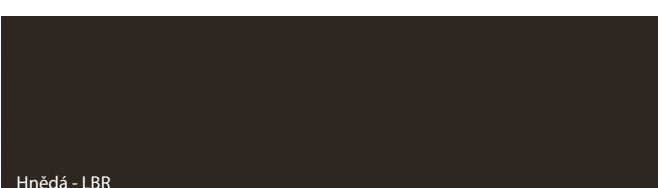
Polyesterová barva PREMIUM ★★★★★☆

SKUPINA I	 Bílá MAT - LBM	 Šedá MAT - LPM
	 Hnědá MAT - LRM	 Běžová MAT - LKM
	 Antracit HPL/CPL - LNC *	 Antracit struktura - LNT
	 Černá struktura - LCS Černý - 7EC	
SKUPINA III	 Bílá - LBI	 Šedá - LPO
	 Hnědá - LBR	 Černá MAT - LCM

** označení HPL/CPL bylo zavedeno vzhledem k doporučené práškové barvě Antracit HPL/CPL

BÍLÁ BARVA (LBM) JE SROVNATELNÁ S ODSŤÍNEM RAL 9003 / BÍLÁ BARVA (LBI) JE SROVNATELNÁ S ODSŤÍNEM RAL 9016
ŠEDÁ BARVA (LMP, LPO) JE SROVNATELNÁ S ODSŤÍNEM RAL 7047 / HNĚDÁ BARVA (LRM, LBR) JE SROVNATELNÁ S ODSŤÍNEM RAL 8028
BĚŽOVÁ BARVA (LKM) JE SROVNATELNÁ S ODSŤÍNEM RAL 1019 / ČERNÁ BARVA (LCM) JE SROVNATELNÁ S ODSŤÍNEM RAL 9017
BARVA ANTRACIT (LNT) JE SROVNATELNÁ S ODSŤÍNEM RAL 7024

Základová barva ★★★★★☆



BARVA PODKLADOVÁ - ŠEDÁ (LBP) JE SROVNATELNÁ S ODSŤÍNEM RAL 7035

Porta dává nejvyšší důležitost přesnému přizpůsobení barev navrhovaných dveřních kompletů, nicméně z technologických nebo surovinových důvodů mohou být mezi jejich prvky nepatrné rozdíly.

PROCES IMPLEMENTACE OBJEDNÁVKY



VYBERTE SI DVEŘE SVÝCH SNŮ

Na **adrese www.portadoors.cz** si můžete vybrat **dveře svých snů v jedinečné barvě**. Výběr si vytiskněte nebo uložte do PDF, ukázat prodávajícímu.



OBJEDNEJTE SI A SPLŇTE SI SVÉ SNY

Na adrese **www.portadoors.cz** najdete prodejní místo. Zde si můžete vybrat a objednat dveře PORTA.



DEALER

Vaši objednávku odešle Dealer do naší továrny. Pokud k prodeji došlo u autorizovaného prodejce, zašle APS objednávku Dealerovi.



TOVÁRNA - TADY SE DĚJE KOUZLO

V továrně PORTA se Vaše objednávka promění ve dveře. Vyrábíme je speciálně pro Vás a proto jsou vyjimečné.



RYCHLÉ DORUČENÍ

Jakmile je objednávka připravena, odešleme ji na prodejní místo. Pokud se prodej uskutečnil na autorizovaném prodejním místě, je tato doba o něco delší.



PŘEVZATO Z

Dveře si z obchodu můžete vyzvednout sami nebo můžete počkat na dodání z prodejního místa.



EFEKTIVNÍ FÁZE

Pokud chcete mít jistotu, že vám dveře vydrží dlouhá léta, využijte služeb profesionálního montéra.



DVEŘE DREAM DOOR VE VAŠEM DOMĚ

Užijte si nové dveře PORTA ve svém domově

■ ZÁKAZNÍK

■ (DEALER NEBO
APM)

■ MONTÁŽNÍ
FIRMA

■ PORTA

Prosklení

■ DRUHY PROSKLENÍ



Sklo matné



Sklo „činčila“



Sklo „rámeček“ matné



Sklo čiré

Rozměry skel jsou dostupné na www.portadoors.cz/do-pobrania

POKUD HLEDÁTE:

- VYSOKOU KVALITU DVEŘÍ
- NOVÁTORSKÝ DESIGN
- CERTIFIKOVANÉ VÝROBKY A TECHNICKÁ SCHVÁLENÍ
- PROVĚŘENÁ INVESTIČNÍ ŘEŠENÍ
- ROZSÁHLOU DISTRIBUČNÍ SÍŤ
- PROFESIONÁLNÍ POPRODEJNÍ SERVIS

TOTO VŠECHNO NAJDETE V NABÍDCE PORTA DOORS

Doplňkové informace

PŘIPRAVILI JSME PRO VÁS SADU ODKAZŮ NA NAŠE WEBOVÉ STRÁNKY S DŮLEŽITÝMI INFORMACEMI, KTERÉ NENAJDETE V NAŠEM KATALOGU.



Druhy konstrukcí

Tady najdeš všechny druhy konstrukcí našich křídel.



Seznam technických parametrů a doporučené použití dveří PORTA

Tady najdeš seznam parametrů jako: třída mechanické odolnosti, bezpečnostní třída, protipožární a kouřotěsné vlastnosti, akustickou izolaci a doporučené použití dveří podle projektu.



Zrcadlo v posuvných dveřích

Podívej se, na které straně se nachází zrcadlo v posuvných křídlech.



Sklo ve tvých dveřích

Podívej se, na které straně se nachází matná strana skla.



Tabulka rozměrů dvoukřídlých dveří

Tady najdeš tabulku rozměrů pro dvoukřídlé dveře s dřevěnými zárubněmi.



Světlíky

Tady najdeš informace týkající se světlíků.

**Vybírejte
produkty
se známkou
nejvyšší
kvality**





Dbáme o životní prostředí

Co je enviromentální politika PORTA?

Již 25 let je PORTA lídrem ve výrobě dveří, což znamená, že jsme otevřeni našim zákazníkům a nabízíme jim nejen celou řadu produktů, ale také jim otevíráme naši společnost. Enviromentální politika PORTA se každým rokem stává transparentnějším. Více dbáme o životní prostředí a cílevědomě implementujeme zásady udržitelného rozvoje, a také proto jsme se rozhodli získat Enviromentální; prohlášení o produktu (EPD) typu III.

Co je EPD?

Je to enviromentální prohlášení, založené na analýze životního cyklu produktu vydané nezávislou třetí stranou dle normy ČSN EN 15804. Pomáhá vysvětlit vlastnosti produktu a jeho dopad na životní prostředí během celého životního cyklu produktu. EPD je zvláště užitečné pro architekty, designéry a investory při realizaci investičních akcí na základě pravidel ECO.

Jaké jsou cíle EPD?

EPD je prohlášení, které jasně představuje vlastnosti vybraného produktu a obsahuje měřitelné informace z sedmi různých oblastí, jež mají vliv na životní prostředí. Mimo jiné to jsou: emise CO₂, použité suroviny a jejich původ, prohlášení o množství a druhu použité energie. Jsou také tady informace o výrobním procesu a struktuře produktu.

Na stránkách www.portadoors.cz/do-pobrania jsou naše aktuální katalogy.



Otevři se s námi na ekologii.
Sáhni po katalogu v elektronické verzi.



5 LET*

ZÁRUKY NA VŠECHNY PRODUKTY

24 MĚSÍCŮ

NA KŘÍDLA A ZÁRUBNĚ

**+ DOPLŇKOVÝCH
36 MĚSÍCŮ**

S VYUŽITÍM SLUŽEB AUTORIZOVANÝCH MONTÁŽNÍKŮ

POKUD HLEDÁTE:

- VYSOKOU KVALITU DVEŘÍ
- NOVÁTORSKÝ DESIGN
- CERTIFIKOVANÉ VÝROBKY A TECHNICKÁ SCHVÁLENÍ
- PROVĚŘENÁ INVESTIČNÍ ŘEŠENÍ
- ROZSÁHLOU DISTRIBUČNÍ SÍŤ
- PROFESIONÁLNÍ POPRODEJNÍ SERVIS

**TOTO VŠECHNO NAJDETE
V NABÍDCE PORTA DOORS**

INTERIÉROVÉ DVEŘE, DŘEVĚNÉ
záruka 24 + 36 měsíců



*PODROBNÉ PODMÍNKY PROGRAMU JSOU K DISPOZICI NA:
<https://www.porta.com.pl/dm/warranty.pdf>

PŘIZPŮSOBTE DVEŘE SVÝM POTŘEBÁM

VZORY
Přizpůsobte
vzory dveří
funkci a stylu
místnosti.

FUNKCE
Přizpůsobte
užitkové
vlastnosti dveří
místnostem a budově

PARAMETRY
Přizpůsobte
parametry dveří
potřebám projektu.

BARVA
Barvu dveří sladíte
s jejich cílovým
využitím.



Klientům je k dispozici široký výběr provedení v realizacích jak standardních, tak i nestandardních.

NESTANDARDNÍ realizace: <https://4business.portadoors.cz/#realizace>

STANDARDNÍ realizace: www.portadoors.cz/do-pobrania

PORTA KMI Poland S.A.

Szkolna 54, 84-239 Bolszewo, Polsko, export@portadoors.com

 facebook.com/portadoorscesko  instagram.com/portadoorscesko/



● Výrobní závody společnosti PORTA

● Síť prodejců PORTA

VÍCE NEŽ 1000 PRODEJNÍCH MÍST PO CELÉ REPUBLICCE



**NASKENUJ QR KÓD
A ZJISTIT KDE KOUPIŠ DVEŘE PORTA**

