

[PORTA]

KATALÓGUS 2021



TOP
KOLLEKCIÓK



Vigyázunk a környezetre

Mi a PORTA környezetvédelmi politikája?

A PORTA 25 éve vezető szerepet tölt be az ajtóasztalos termékek gyártásában, ami azt jelenti, hogy nyitottak vagyunk vásárlóink igényeire, és nemcsak teljes termékpalettát kínálunk számukra, hanem cégünket is megnyitjuk számukra. A PORTA környezetvédelmi politikája évről évre egyre átláthatóbbá válik. Gondoskodunk a környezetről és tudatosan megvalósítjuk a fenntartható fejlődés célkitűzéseit ezért döntöttünk a III. típusú EPD (Környezetvédelmi Terméknyilatkozat) mellett.

Mi az EPD?

Ez egy környezeti nyilatkozat, amely egy független intézet által kiadott termék életciklus-elemzésen alapul, az EN 15804 szabványnak megfelelően. Ez segít megmagyarázni a termék tulajdonságait és a környezetre gyakorolt hatását. Az EPD különösen hasznos az ECO politikájára támaszkodó építészek, tervezők és befektetők számára.

Mi az EPD célja?

Az EPD egy olyan nyilatkozat, amely egyértelműen meghatározza a kiválasztott termék tulajdonságait, és információt nyújt a termék hét környezetre gyakorolt hatásáról: CO2 kibocsátás, felhasznált nyersanyagok és származásuk, az elfogyasztott energia mennyiségének és típusának megadása. A nyilatkozat információkat tartalmaz a gyártási folyamatról és a termék szerkezetéről is.



**SZÜKSÉGÜK VAN AZ AJTÓ PONTOS MÉRETEIRE?
ITT TALÁLJA ÚJ TERMÉKEINK MÉRET TÁBLÁZATÁT**



Tartalomjegyzék

01 BELTÉRI FESTETT AJTÓK

MINIMAX	12
LONDON, BÉCS	14
Porta ROYAL PRÉMIUM, Porta SKANDIA PRÉMIUM	16
Porta VEKTOR PRÉMIUM	18
Porta FOCUS PRÉMIUM	20
Porta DESIRE UV	22
Porta GRANDE UV	24
Porta DUO	26
Porta HIDE	28

02 BELTÉRI SZINTETIKUS KERET-PANEL AJTÓK

Porta Verte HOME B	30
Porta Verte HOME C	32
Porta Verte HOME D	34
Porta Verte HOME E	36
Porta Verte HOME G	38
Porta Verte HOME H	40
Porta Verte HOME J	42
Porta Verte HOME L, N	44
Porta Verte PRÉMIUM A, D	46
Porta Verte PRÉMIUM B, C	48
Porta Verte PRÉMIUM E	50
Porta KONCEPT, csoport A és B	52
Porta KONCEPT, csoport C	54
Porta KONCEPT, csoport H és K	56
Porta BALANCE	58
Porta HARMONY	60
Porta INSPIRE, csoport A és B	62
Porta INSPIRE, csoport C	64

03 SZINTETIKUS BELTÉRI AJTÓK

Porta DEKOR	66
Porta GRANDDECO	68
Porta STYLE	70
Porta FIT, csoport C, I	72
Porta FIT, csoport F-H	74
Porta NOVA csoport 2-5	76
Porta NOVA csoport 6 és 7	78
Porta LEVEL	80
Porta LINE	82
Porta CPL	84
Beruházási csomag	86
Porta RESIST	88
Porta FOCUS	90
Porta LOFT	92

04 TERMÉSZETES FURNÉROS BELTÉRI AJTÓK

Natura CLASSIC	94
Natura LINE	96
Natura VEKTOR	98
Natura LOFT - ÚJDONSÁG	100
Natura GRANDE	102
Natura SPACE	104
Natura KONCEPT	106
SEVILLA - ÚJDONSÁG	108
MADRID, CORDOBA, TOLEDO	110
Villadora RETRO	112
Villadora MODERN	114

05 ÖSSZECSUKHATÓ AJTÓK, TOLÓAJTÓ SZERKEZETEK

ALFA, BÉTA összecsukható ajtó	116
PORTA, ALU tolóajtó szerkezet	118
KOMPAKT, METAL tolóajtó szerkezet	120
BLACK, SLIDE tolóajtó szerkezet	122
EFEKT tolóajtó szerkezet - ÚJDONSÁG	124

06 TECHNIKAI AJTÓK

Elérhető minták - beltéri bejárati és technikai ajtók - modellek listája	128
Hanggátló 27 dB, 32 dB	130
INNOVO 37 dB - ÚJDONSÁG	132
SILENCE 37dB, EI30	134
INNOVO 42 dB - ÚJDONSÁG	136
Hanggátló 42 dB	138
PURE 57 dB - ÚJDONSÁG	140
Tűzgátló EI 30, EI 60	142
ENDURO	144
AQUA	146

07 BELTÉRI BEJÁRATI AJTÓK

ENTRO, ENTRO TOP	148
AGÁT, OPAL - RC 2 osztály	150
EXTRÉM - RC 2 osztály	152
Fém SAFE - RC 2 és RC 3 osztály	154
KVARC - RC 2 osztály	156
EXTRÉM - Betörésgátló ajtók RC 3 osztály	158
GRÁNIT - Betörésgátló ajtók C osztály	160

08 KÜLTÉRI BEJÁRATI AJTÓK

Fém SAFE és ENERGY PROTECT	162
----------------------------------	-----

09 FÉM TECHNIKAI AJTÓK

Univerzális ajtók közüzemi helyiségekhez	164
FÉM BASIC, FÉM BASIC PLUS kültéri	166
Fém SOLID	168
Fém EI 30, EI 60	170

10 AJTÓ TOKOK

MINIMAX	174
Porta SYSTEM, Porta SYSTEM GK	176
Porta SYSTEM ELEGANCE	178
Porta SYSTEM ELEGANCE 90 fok - ÚJDONSÁG	178
Porta SYSTEM reverzibilis tok - ÚJDONSÁG	180
LEVEL	182
Porta RENOVA	184
Villadora RETRO, Villadora MODERN	186

11 FÉM TOKOK

Fém Porta SYSTEM ELEGANCE - ÚJDONSÁG	188
Fém Porta SYSTEM	188
Állítható falc nélküli - ÚJDONSÁG	190
Állítható, Állítható PS tok „sarkos éllel”	190
Falc nélküli - NAGY fém saroktok - ÚJDONSÁG	192
KIS PLUSZ - saroktok; NAGY - saroktok	192
PROJEKT BIS, PROJEKT PRÉMIUM	194

12 TARTOZÉKOK, MÉRETEK, TOVÁBBI INFORMÁCIÓK

Kilincsek - ÚJDONSÁG	198
Pántok, zárok, egyéb kiegészítők - ÚJDONSÁG	207
Takarólécek és Szellőzőnyílások	208
Technikai rajzok, beépítési méretek	210
Porta felületek osztályozása	225
Szín minták	226
Üveg panelek	233

TOP
KOLLEKCIÓK

A legnépszerűbb
PORTA kollektciók

A termékeink jellemzői

JELMAGYARÁZAT, A TERMÉK MEGHATÁROZÓ JELLEMZŐI



A legnépszerűbb
PORTA kollektciók

MINTA, ÜVEGEZÉS, TÜKÖR

Különböző esztétikai és fényerő változatokból lehet választani.



Elkészítheti saját modelljét



Tükör - kiegészítő lehetőség



Természetes furnéros ajtólapok kollektciója



Prémium Festék



UV Akрил festék

KONSTRUKCIÓ

A konstrukció kiválasztása hatással van: tartósság, stabilitás, hang- és hőszigetelés stb.



KERET-ÉS-PANEL Szerkezet



Betörésvédelem
RC 2 osztály, RC 3 osztály, C osztály
Ellenállás az erőszakos behatolással szemben



Tűzgátlás EI 30, EI 60
Megakadályozza a tűz terjedését, 30 és 60 perces



Füstgátlás Sa osztály,
S₃₀, S₂₀₀
Megadja a füstgátlási osztályt az ajtóknál



Hanggátlás
Rw 27dB D₁25, Rw 32dB D₁30, Rw 37dB D₁35,
Rw 42 dB D₁35, Rw 42 dB D₁40
A zajszint értékét jelzi decibelben, melyet az ajtó elnyel



Ellenállás az időjárásnak



Mechanikai szilárdsági osztály
osztály 1, osztály 2, osztály 3, osztály 4. A teherbírás függ az üzemi állapottól



Porta KONTRAKT
Speciálisan a nem standard rendelésekre



AQUA STOP
az alsó éle nedvességtől védve
TechnoPORTA technológiával



TOK

Az ajtó tok része az ajtók felszerelésének, a megfelelő kiválasztása ugyanolyan fontos, mint az ajtólap.
A toknál oda kell figyelni az ajtólap és a tok felületének találkozására.



Falc nélküli ajtók



Falcos ajtók



Fordított falc



Projekt BIS,
Projekt Prémium



Állítható tok



Takaróléc
60 mm, 80 mm



Retro modul / Korona

AJTÓLAP

Az ajtók esztétikájának különböző funkcionális megoldása lehet, az igények és a helyiség jellemzőinek a függvényében.



Egyszárnyú ajtók elérhető méretei:
min.,60", max.,110"



Kétszárnyú ajtók elérhető méretei:
min.,90", max.,220"



Az ajtólap szabványos magassága 2030



Az ajtólap megnövelt magassága 2200



Az ajtólap vastagsága függ a választott konstrukciótól



Tolóajtók



Univerzális ajtók,
jobb-balos

Vessünk rá egy pillantást...

■ BEJÁRATI AJTÓINK BETÖRÉSBIZTOSAK

Biztonsági kategória (RC 2) – betörésbiztos szint tesztelése egyszerű eszközök segítségével, például. csavarhúzó, ék, fogó, kalapács.



Biztonsági kategória (RC 3) – betörésvédelmi szint tesztelése különböző eszközök segítségével, mint például az acél feszítővas, véső, mechanikus fúrógép.



Biztonsági kategória (RC – Ellenállási Osztály) – a termék esetében előírt betörési tesztre adott ellenállási szint.

■ VÁLASSZA KI A NYITÁSIRÁNYT MIELŐTT AJTÓT VÁSÁROL



EGYSZÁRNYÚ AJTÓ
BALOS AJTÓ



EGYSZÁRNYÚ AJTÓ
JOBBS AJTÓ



KÉTSZÁRNYÚ AJTÓ

NYITÁSIRÁNY FORDÍTOTT FALCCAL - LSD 29.OLD.

■ SZÁMOLJA KI AZ AJTÓ ÁRÁT

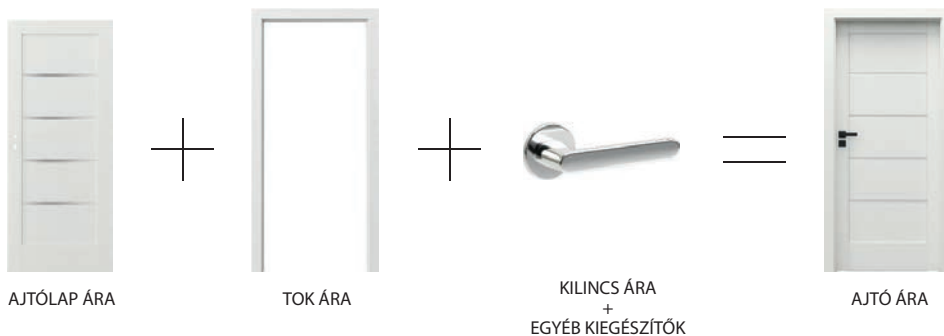

■ GYÁRTÁSI IDŐ *

Ellenőrizze a www.porta.com.pl webhelyen

* a megrendelés teljesítési ideje a megrendelt termékek mennyiségétől és típusától függően változhat

ÚJDONSÁG



SEVILLA lsd 108 old.



Natura LOFT lsd 100 old.

ÚJ MEGOLDÁS

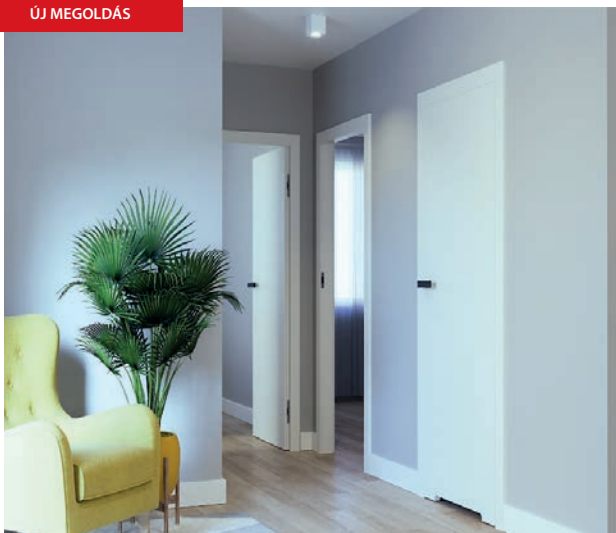

Porta SYSTEM reverzibilis tok lsd 180 old.



Porta EFEKT lsd 124 old.

ÚJ MEGOLDÁS

Új méret
220 cm ajtólapok
az alábbi
kollecióknál:
Porta VEKTOR
Porta DESIRE
Natura CLASSIC
Natura LINE
Natura VECTOR
Villadora MODERN

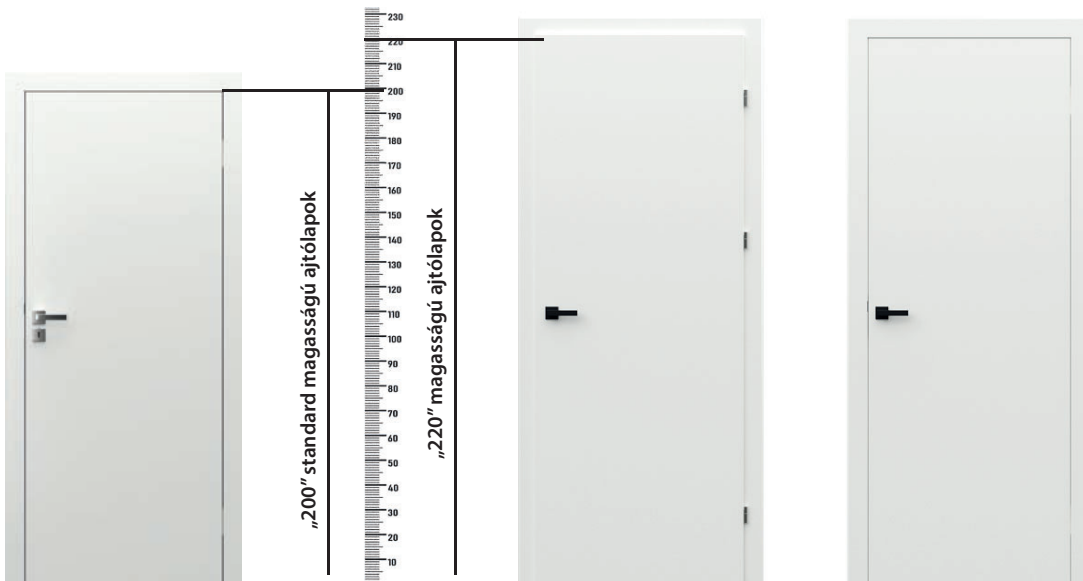

Porta SYSTEM

Porta SYSTEM ELEGANCE

ÚJ SZÍNEK - SZÜRKE



Porta GRANDE lsd 24 old.

ÚJ SZÍNEK - TERMÉSZETES HIKORA



PURE 57 dB lsd 140 old.



INNOVO 42 dB lsd 136 old.

ÚJ SZÍNEK - FEKETE



INNOVO 37 dB lsd 132 old.



Porta SYSTEM ELEGANCE
90 fok



Porta SYSTEM
reverzibilis tok



Fém Porta SYSTEM



Fém Porta SYSTEM
ELEGANCE

ACÉLBÓL KÉSZÜLT TOKOK SZÁMTALAN ELŐNNYEL

SOKOLDALÚSÁG

Az acélból készült ajtótokok egy tökéletes választást jelentenek a legigényesebb helyek számára, úgy tartósság, mint a vonzó kivitelezés szempontjából. Egyetemességüknek köszönhetően, megfelelő választás lehet az új épületek és a gondos felújítást igénylő régebbi épületek esetében is, amelyeknek egy egyedi stílust és dizájnt kölcsönöz. A szerződésváltozások és opciók széles skálája, beleértve bármelyik RAL vagy NCS színt, számos lehetőséget kínál.

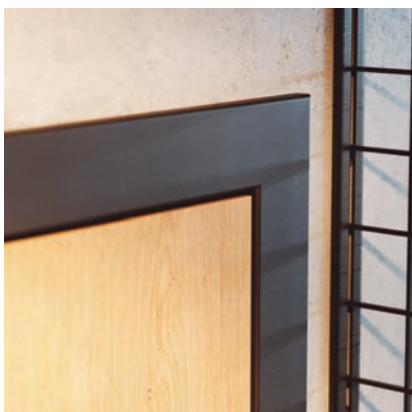

LÁTHATATLAN CSATLAKOZTATÁS

Az acélból készült ajtókeretek az illesztéseknél kerülnek hegesztésre majd Premium poliészter porfestékkel kerülnek bevonásra. Ennek köszönhetően a sarokvonal láthatatlan és ugyanakkor nagyon tartós.

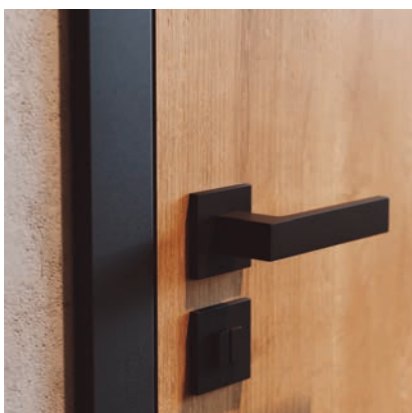

FOKOZOTT TARTÓSSÁG

A kivitelezés pontossága és az anyagok gyártásban történő felhasználása hosszú távú garanciát nyújt a minőséget. A magas mechanikai sérülésekkel és korrózióval szembeni ellenálló képességének köszönhetően, egy kiváló befektetést jelent a következő években. Nagyon jól fognak működni a fürdőszobában vagy a konyhában, tehát, olyan helyiségekben, ahol általában magas a páratartalom.

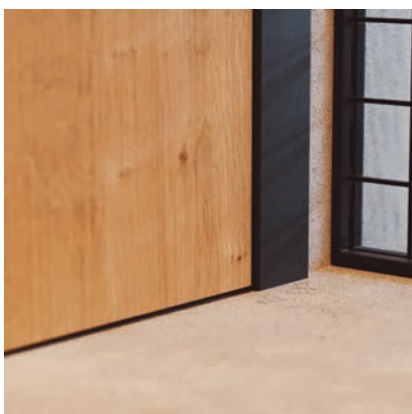

NEDVESSÉGGEL SZEMBENI ELLENÁLLÁS

Az acél ajtótokok horganyzott lemezből készülnek, és egy kiegészítő passzívációs réteggel kerülnek rögzítésre a felület előkészítési folyamat során. Majd egy réteg poliészter porfestékkel kerülnek bevonásra. Mindezek több évig növelik a korrózióval szembeni ellenállást és megvédik az ajtótokot a víznek való kitettség esetén, például padlótisztításkor.



Porta Dekor, P modell
fém Porta SYSTEM ELEGANCE tokkal

BELTÉRI AJTÓK

Tartson velünk egy belsőépítészeti inspirációkkal teli, lenyűgöző utazásra. Legyen szó az otthon melegét és meghittségét árasztó fa ajtóról vagy egyszerű, modern és dizájn ajtóról, nálunk biztosan megtalálja a tökéletes választást.





Porta LEVEL
Isd 80 old.

MINIMAX



MINIMAX P, Fehér



MINIMAX P, Fehér



modell P



modell M



modell D



modell L



SZÍNEK

Standard Festék ★★☆☆☆



Modellek amelyek elérhetőek más RAL színben. Érdeklődjön az üzletekben!



keret üveggel



„csincilla” üveg



papírrácsbetét

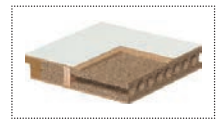

furatos faforgácsbetét

TECHNIKAI PARAMÉTEREK

AJTÓLAP SZERKEZETE

Az ajtólapbetét stabilizáló papírrácsbetét vagy furatolt faforgácslemez. Az ajtólap HDF lemezzel van borítva.

GYÁRI TARTOZÉKOK – AJTÓLAP ÁRÁBAN

- Két darab pántfelső standardban, de PRIME pánt is kérhető (felárért)
- Zár: sima kulcsos, wc-zárás vagy biztonsági zárás
- Üveg minta: „csincilla” vagy matt edzett üveg (felárért)
- Kagylókilincs (tolóajtóhoz)

AJTÓTOK

Ajánlott tokok

- Porta SYSTEM Portadekor felületben 176 old.
- MINIMAX Portadekor felületben 174 old.
- FÉM 188-193 old.

MEGJEGYZÉSEK

- Műszaki Engedély AT-15-6515/2016, ITB Varsó.
- **Egyedileg festhető ajtólapok a MINIMAX Fehér ajtókkal megegyező árban.**
- A „100”-as és „110”-es szélességekhez egy harmadik ajtópánt szükséges.
- A PRIME ajtópánt- együtt van csomagolva az ajtótokkal.
- **A furatos – és a tele faforgácsbetétes lapoknál a rövidítésre való előkészítés standard.**
- „110”-es méretnél csak furatolt faforgács betéttel rendelhető. Az üveg mérete ugyanakora, mint a „100”-as méretnél.
- Kétszárnyú ajtóknál az ajtólap méretek tetszőlegesen párosíthatók. A „30”, „40”, „50” méretű passzív ajtólap (pótajtólap) csak tele változatban rendelhető.

- A kétszárnyú ajtólapokat nem lehet mágneszárral felszerelni.
- **A „80” és „90” méretek beruházási szabványban (átjáró méret 800, 900 mm) standardként rendelhetők – felár nélkül.**
- A „ajtócsukóhoz való megerősítésnél” egy harmadik ajtópánt szükséges.
- A különféle anyagok felhasználása miatt az ajtólap színe kissé eltérhet az üvegezőléc színétől.
- Rendelhető szabványméretek: PN, CSN, DIN, HUN.

TOVÁBBI KÖLTSÉGEK (OPCIONÁLIS FELÁR)

- „100”-as, „110”-es méret
- furatos faforgácsbetét
- szellőző rács, lyuksor vagy alsó kivágás
- PRIME ajtópánt (csak bizonyos ajtótokokhoz)
- PRIME zár fényes előlappal (ezüst vagy arany színű)
- ovális kagylókilincs tolóajtóhoz
- mágneses zár rozsdamentes acél előlappal
- maximum 60 mm-rel való rövidítésre előkészítés
- ajtócsukóra való megerősítés (3 ajtópántot igényel)
- kör alakú üvegezés rozsdamentes acélból
- kampózár oldalsó fogantyúval (tolóajtó)
- pántsapka standard ajtópánthoz
- fordított üveg, felár nélkül
- gumitömítés
- matt edzett üveg – modell M
- matt edzett üveg – modell D
- matt edzett üveg – modell L
- kilincs rozettával

(Lsd 198 old.)

LONDON, BÉCS

TOP
KOLLEKCIÓK



BÉCS B, Fehér



BÉCS P, Fehér



LONDON P



LONDON O



LONDON B



LONDON C



BÉCS P



BÉCS O



BÉCS B



BÉCS C



SZÍNEK

Standard Festék ★★☆☆☆



Modellek amelyek elérhetőek más RAL színben. Érdeklődjön az üzletekben!



LONDON, BÉCS
faerezetes **



sima felület ***



papírrácsbetét

** A faerezetes felület a London és Bécs kollektciókon belül áll rendelkezésre.

*** A sima felület a London kollektciókon belül áll rendelkezésre.

TECHNIKAI PARAMÉTEREK

AJTÓLAP SZERKEZETE

Az ajtólap stabilizáló betétes és kétoldalúan be van borítva profilos HDF lemezzel.

GYÁRI TARTOZÉKOK – AJTÓLAP ÁRÁBAN

- Két darab pántfelső, PRIME pánttal is rendelhető (felárért)
- Zár: sima kulcsos, wc-záras vagy biztonsági záras
- Üveg (minta: „csincsilla”)
- Kagylókilincs (tolóajtókhoz).

AJTÓTOK

Ajánlott falcos tokok:

- Porta SYSTEM Portadekor felületben 176 old.
- MINIMAX Portadekor felületben 174 old.
- FÉM lsd 188-193 old.

MEGJEGYZÉSEK

- Műszaki Engedély AT-15-6515/2016, ITB Varsó.
- Kétszárnyú ajtóknál az ajtólap méretek tetszőlegesen párosíthatók.
- Ajánljuk a Royal kilincset rozettával, lsd. 199 old.
- A kétszárnyú ajtólapokat nem lehet mágnesszárral felszerelni.
- Ha ajtócsukóra való megerősítést kér, a harmadik pánt ajánlott.
- A különféle anyagok felhasználása miatt az ajtólap színe kissé eltérhet az vegezőléc színétől.
- A PRIME ajtópánt- együtt van csomagolva az ajtótokkal.
- Rendelhető szabványméretek: PN, CSN, DIN.

TOVÁBBI KÖLTSÉGEK (OPCIONÁLIS FELÁR)

- szellőző rács, lyuksor vagy alsó kivágás
- maximum 60 mm-rel való rövidítésre előkészítés
- mágneses zár rozsdamentes acél előlappal
- PRIME pánt (csak az ajánlott tokokhoz)
- PRIME új zár fényes felülettel (ezüst vagy arany)
- ajtócsukóra való megerősítés (3 ajtópántot igényel)
- kampózár oldalsó fogantyúval (tolóajtó)
- pántsapka standard ajtópántokhoz (lsd 205 old.)
- ovális kagylókilincs tolóajtókhoz
- kilincs rozettával

(lsd 198 old.)

Porta ROYAL Prémium, Porta SKANDIA Prémium

TOP
KOLLEKCIÓK



Porta ROYAL Prémium A, Fehér



Porta ROYAL Prémium A, Fehér



Porta ROYAL
modell A



Porta ROYAL
modell P

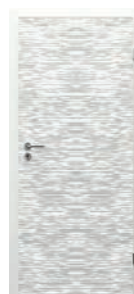

Porta SKANDIA
modell R.0



SZÍNEK

Standard Festék ★★☆☆☆



Prémium Festék ★★★★★



Modellek amelyek elérhetőek más RAL
színben. Érdeklődjön az üzletekben!



ROYAL
tökéletesen sima felület

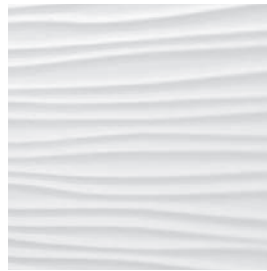

SKANDIA
domború felület, modell R.0



furatos faforgácsbetét



papírrácsbetét



tele forgácsbetét
* az opció csak a ROYAL
Prémium-nál érhető el

TECHNIKAI PARAMÉTEREK

AJTÓLAP SZERKEZETE

Az ajtólap stabilizáló betétes és kétoldalúan be van borítva profilos HDF lemezzel.

GYÁRI TARTOZÉKOK – AJTÓLAP ÁRÁBAN

- Falcos ajtó: két vagy három darab, standard vagy PRIME ajtópánt; falc nélküli: két darab 3D ajtópánt
- Zár: sima kulcsos, wc-záras vagy biztonsági záras
- Kagylókilincs (tolóajtókhoz).

AJTÓTOK

Ajánlott falcos tokok:

- Porta SYSTEM ajtótok Portadekor, Prémium felülettel 176 old.
- MINIMAX ajtótok Portadekor, Prémium felülettel 174 old.
- FÉM lsd 188-193 old.

Ajánlott falc nélküli tokok:

- Porta SYSTEM ELEGANCE ajtótok Portadekor, Prémium felülettel 178 old.
- Porta SYSTEM ELEGANCE 90 fok - Prémium felülettel 178 old.
- LEVEL ajtótok Portadekor, Prémium felülettel 182 old.

MEGJEGYZÉSEK

- Műszaki Engedély AT-15-6515/2016, ITB Varsó.
- Kétszárnyú ajtóknál az ajtólap méretek tetszőlegesen párosíthatók.
- Ajánljuk a Royal kilincset rozettával, 199 old.
- A kétszárnyú ajtólapokat nem lehet mágneszárral felszerelni.
- Ha ajtócsukóra való megerősítést kér, a harmadik pánt ajánlott.
- A PRIME ajtópánt- együtt van csomagolva az ajtótokkal.
- A Porta Skandia csak Prémium festett felületben rendelhető.
- Rendelhető szabványméretek: PN, CSN.

TOVÁBBI KÖLTSÉGEK (OPCIONÁLIS FELÁR)

- szellőző rács, lyuksor vagy alsó kivágás
- maximum 60 mm-rel való rövidítésre előkészítés
- mágneses zár rozsdamentes acél előlappal
- PRIME pánt
- arany 3D pánt (felárként az ajtó tok árához adva)
- harmadik 3D pánt - ezüst, fehér, fekete (felárként az ajtó tok árához adva)
- harmadik 3D pánt - arany (felárként az ajtó tok árához adva)
- hosszirányú sín a tolóajtókhoz
- ajtócsukóra való megerősítés (3 ajtópántot igényel)
- pántsapka standard ajtópántokhoz
- fehér és fekete színű mágneses zár, falc nélküli ajtókhöz
- kampózár oldalsó fogantyúval (tolóajtó)
- gumitömítés
- furatolt faforgács betéttel - Skandia
- tele faforgács betéttel - Royal
- kilincs rozettával

(lsd 198 old.)

Porta VEKTOR Prémium

TOP
KOLLEKCIÓK



Porta VEKTOR Prémium E, Fehér



PRÉMIUM
FESTÉK



MAGAS
ELLENÁLLÁS



Porta VEKTOR Prémium V, Fehér



VEKTOR T



VEKTOR A



VEKTOR B



VEKTOR C



VEKTOR E



VEKTOR U



VEKTOR V



VEKTOR W



SZÍNEK

Standard Festék ★★☆☆☆



Prémium Festék ★★★★★



Akril UV Festék ★★★★★☆



FIGYELMŰKBE AJÁNLJUK

UV Akril festék nagyon magas ellenállással:

- szennyeződés (kávé, alkohol, zsír)
- kopás,
- karcolások,
- behatások ellen.

Színstabilitási garancia több évre.

Javasljuk, hogy az ajtó tokja is UV akril festett felületű legyen.



Modellek amelyek elérhetőek más RAL színben. Érdeklődjön az üzletekben!



Nézze meg a Porta Vektor kollektiót:
www.porta.com.pl/dm/portavektor.wmv



Hagyja, hogy szálljon a képzelete! Van egy saját modell ötlete? Bármelyik Porta KONTRAKT marást választhatja. A részletek megfelelnek a nem standard rendelésekkel, lsd. 234 old.



marás



küszöb tömítés



papírrácsbetét

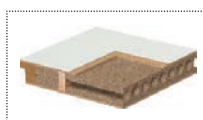

furatos faforgácsbetét

FIGYELMŰKBE AJÁNLJUK

Ha üvegezett ajtót keres, amely illeszkedik ehhez a kollektióhoz, ajánljuk a Porta FOCUS Prémium kollektiót 21.o.

TECHNIKAI PARAMÉTEREK

AJTÓLAP SZERKEZETE

Papírrácsbetét vagy furatolt faforgácsbetét (opcionális, felár ellenében). A teljes felület HDF burkolással készül.

GYÁRI TARTOZÉKOK – AJTÓLAP ÁRÁBAN

- Falcos ajtó: két vagy három darab, tandard vagy PRIME ajtópánt; falc nélküli: két darab 3D ajtópánt
- Zár: sima kulcsos, wc-záras vagy biztonsági záras
- Kerek kagylókilincs (tolóajtóhoz)

AJTÓTOK

Ajánlott falcos tokok:

- Porta SYSTEM ajtótokok Portadekor, Akril UV festék és Prémium felülettel 176 old.
- MINIMAX ajtótokok Portadekor, Akril UV festék és Prémium felülettel 174 old.

Ajánlott falc nélküli tokok:

- Porta SYSTEM ELEGANCE ajtótokok Portadekor, Akril UV festék és Prémium felülettel 178 old.
- Porta SYSTEM ELEGANCE 90 fok - Akril UV festék és Prémium felülettel 174 old.
- LEVEL Portadekor, Akril UV festék és Prémium felülettel 182 old.

Ajánlott fordított falcos tok:

- Porta SYSTEM fordított falc - Prémium furnér vagy UV akril festék 176 old.

MEGJEGYZÉSEK

- Műszaki Engedély AT-15-6515/2016, ITB Varsó.
- Kétszárnyú ajtóknál az ajtólap méretek tetszőlegesen párosíthatók. Passzív ajtólap (oldalpanel) a „30”, „40” és „50” méretekben áll rendelkezésre, marás nélkül.
- A kétszárnyú ajtólapokat nem lehet mágneszárral felszerelni.
- Ha ajtócsukóra való megerősítést kér, a harmadik pánt ajánlott.
- Rendelhető szabványméretek: PN, CSN, DIN, HUN.
- „220”-as magasság: rendelkezésre álló modellek - A, B, C, E, T, U, V; betét: furatos faforgácsbetét; három darab standard pánt.
- A „100”-as szélességhez szükséges egy harmadik ajtópánt.
- PRIME pánt vagy 3D pánt - az ajtótokhoz csomagolva.
- Rendelhető szabványméretek: PN, CSN, DIN, HUN.

TOVÁBBI KÖLTSÉGEK (OPCIONÁLIS FELÁR)

- „100”-as méret
- furatos faforgácsbetét
- szellőző, lyuksor vagy alsó kivágás
- maximum 60 mm-rel való rövidítésre előkészítés
- PRIME pánt
- arany 3D pánt (felárként az ajtó tok árához adva)
- harmadik 3D pánt - ezüst, fehér, fekete (felárként az ajtó tok árához adva)
- harmadik 3D pánt - arany (felárként az ajtó tok árához adva)
- fordított falc - harmadik pánt 3D (felár a tok árában)
- mágneses zár rozsdamentes acél előlappal
- fehér és fekete színű mágneses zár, falc nélküli ajtótkhoz
- az ajtólap magassága „220”
- ovális kagylókilincs tolóajtóhoz
- ajtócsukóra való megerősítés (3 ajtópántot igényel)
- kampózár oldalsó fogantyúval (tolóajtó)
- pántsapka standard ajtópántokhoz (203 old.)
- fordított falc - ajtólapoz felárért
- földített falc - harmadik 3D pánt, ezüst színben (felárként az ajtó tok árához adva)
- földített falc - harmadik 3D pánt, fehér vagy fekete színben (felárként az ajtó tok árához adva)
- automata küszöb
- kilincs rozettával

(Lsd 198 old.)

Porta FOCUS Prémium



Porta FOCUS Prémium 4.A, Fehér, fekete üveggel



PRÉMIUM
FESTÉK



MAGAS
ELLENÁLLÁS



Porta FOCUS Prémium 4.A, Fehér, fekete üveggel



modell 5.A



modell 5.B



modell 5.C



modell 4.A



modell 4.B



modell 4.C



Porta VEKTOR
modell E
lsd.18.old.



modell 4.D



modell 4.E



SZÍNEK

Prémium Festék ★★★★★☆



Akril UV Festék ★★★★★☆



FIGYELMŰKBE AJÁNLJUK

UV Akril festék nagyon magas ellenállással:

- szennyeződés (kávé, alkohol, zsír)
- kopás,
- karcolások,
- behatások ellen.

Színstabilitási garancia több évre.

Javasljuk, hogy az ajtó tokja is UV akril festett felületű legyen.



üvegpanel beépítés - falc nélküli ajtóknál



üvegpanel beépítés - falcos ajtóknál



papírrácsbetét

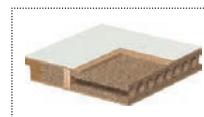

furatos faforgácsbetét

FIGYELMŰKBE AJÁNLJUK

Ha tele ajtót keres, amely illeszkedik ehhez a kollekciónhoz, ajánljuk a Porta VEKTOR PRÉMIUM kollekción 18. old.

TECHNIKAI PARAMÉTEREK

AJTÓLAP SZERKEZETE

Az ajtólapbetét: stabilizáló papírrácsbetét vagy rétegelt lemezből készült kerettel erősített furatolt faforgácslemez (lehetőség felárért). Az ajtólap HDF lemezzel borított. Az üvegezett ajtólapoknál megerősített matt üveget használnak 8 mm vastagságban, ami az ajtólap felépítésének szerves része.

GYÁRI TARTOZÉKOK - AJTÓLAP ÁRÁBAN

- Falcos ajtó: két vagy három darab, standard vagy PRIME ajtópánt; falc nélküli: két darab 3D ajtópánt
- Zár: sima kulcsos, wc-zárás vagy biztonsági zárás
- Edzett matt üveg - 8 mm vastagságban
- Kagylókilincs (tolóajtóhoz)

AJTÓTOK

Ajánlott falcos tokok:

- Porta SYSTEM ajtótokok Prémium felület és Akril UV festék 176 old.
- MINIMAX ajtótokok Prémium felület és Akril UV festék 174 old.

Ajánlott falc nélküli tokok:

- Porta SYSTEM ELEGANCE ajtótokok Akril UV festék és Prémium felülettel 176 old.
- Porta SYSTEM ELEGANCE 90 fok - Akril UV festék és Prémium felülettel 174 old.
- LEVEL ajtótokok Prémium felület és Akril UV festék 182 old.

Ajánlott fordított falcos tok:

- Porta SYSTEM fordított falc - Prémium fólia vagy UV akril festék 176 old.

MEGJEGYZÉSEK

- Műszaki Engedély AT016-02/383-2019, ITB Varsó.
- A kétszárnyú ajtók méreteinek bármilyen kombinációja. A kétszárnyú falc nélküli ajtólapokat aktív és passzív szárnyként kell rendelni.
- A modell 4.B, 4.D csak furatos faforgácsbetéttel rendelhető felár nélkül.
- **Az üvegek fix méretűek a 4.A modellnél.**
- A kétszárnyú ajtók nem rendelhetők mágneses zárral.
- Az üveges modelleknél a szellőzőrés csak a lengyel Szabvány szerint áll rendelkezésre, a fordított falcos változatban a szellőzőrés nem áll rendelkezésre.
- A 4.D és 4.E modellek nem állnak rendelkezésre kétszárnyú változatban.
- A „100”-as szélességhez szükséges egy harmadik ajtópánt.
- PRIME pánt vagy 3D pánt - az ajtótokhoz csomagolva.
- A 4.A modell fekete üveggel is rendelhető (felárért).
- Rendelhető szabványméret: PN, CSN, DIN.

TOVÁBBI KÖLTSÉGEK (OPCIONÁLIS FELÁR)

- „100”-as méret
- furatos faforgácsbetét
- szellőző alsó kivágás
- maximum 60 mm-rel való rövidítésre előkészítés
- PRIME pánt
- arany 3D pánt (felárként az ajtó tok árához adva)
- harmadik 3D pánt - ezüst, fehér, fekete (felárként az ajtó tok árához adva)
- harmadik 3D pánt - arany (felárként az ajtó tok árához adva)
- ovális kagylókilincs tolóajtóhoz
- mágneses zár rozsdamentes acél előlappal
- fehér és fekete színű mágneses zár, falc nélküli ajtóhoz
- kampózár oldalsó fogantyúval (tolóajtó)
- pántsapka standard ajtópánthoz (Lsd 203 old.)
- fekete üveg - 4.A modell
- fordított falc - ajtólaphoz felárért
- fordított falc - harmadik 3D pánt, ezüst színben (felárként az ajtó tok árához adva)
- fordított falc - harmadik 3D pánt, fehér vagy fekete színben (felárként az ajtó tok árához adva)
- fordított üveg, felár nélkül
- kilincs rozettával

(Lsd 198 old.)

Porta DESIRE UV



Porta DESIRE 2, Fehér

UV
MAGAS
ELLENÁLLÁS



Porta DESIRE 3, Fehér ajtó fekete intarziával



modell 1



modell 2



modell 3
fekete intarzia



modell 4
fekete intarzia



modell 3
ezüst intarzia



modell 4
ezüst intarzia



SZÍNEK

Akril UV Festék ★★★★★☆



FIGYELMŰKBE AJÁNLJUK

- Az UV akril festék kiválóan ellenáll:
- foltoknak (kávé, alkohol, zsíradék),
 - kopásnak,
 - karcolásnak,
 - ütés hatásának.

Színstabilitási garancia több évre.

Javasljuk, hogy az ajtó tokja is UV akril festett felületű legyen.



mart modell 2



Fekete intarzia, 3 modell.

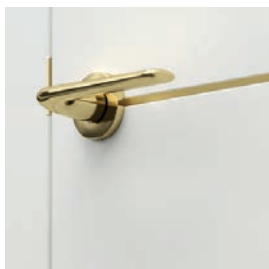

Arany intarzia, 3 modell.

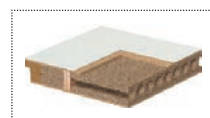

furatos faforgácsbetét

TECHNIKAI PARAMÉTEREK

AJTÓLAP SZERKEZETE

Az ajtólap kerete enyvezett fenyőből készül, furatolt forgácslap betétes. Az ajtólap teljes felülete HDF lemezzel van borítva. **Az UV festési technológiának köszönhetően a felülete seelyesen sima.** A 3 és 4 modell (megállapodás szerint) ezüst vagy fekete színű alumínium intarziával készül.

GYÁRI TARTOZÉKOK – AJTÓLAP ÁRÁBAN

- Falcos ajtó: két vagy három darab, standard vagy PRIME ajtópánt; falc nélküli: két darab 3D ajtópánt
- Zár: sima kulcsos, wc-záras vagy biztonsági záras
- Maximum 60 mm-rel való rövidítésre előkészítve.

AJTÓTOK

Ajánlott falcos tokok:

- Porta SYSTEM ajtótok Akril UV festék 176 old.
- MINIMAX ajtótok Akril UV festék 174 old.

Ajánlott falc nélküli tokok:

- Porta SYSTEM ELEGANCE ajtótok Akril UV festék 176 old.
- Porta SYSTEM ELEGANCE 90 fok - Akril UV festék 174 old.
- LEVEL ajtótok Akril UV festék 182 old.

Ajánlott fordított falcos tok:

- Porta SYSTEM fordított falc - UV Akril festék 176 old.

MEGJEGYZÉSEK

- Műszaki Engedély AT-15-6515/2016, ITB Varsó.
- Kétszárnyú ajtóknál az ajtólap méretek tetszőlegesen párosíthatók.
- A kétszárnyú ajtólapokat nem lehet mágneszárral felszerelni
- A „100”-as szélességhez szükséges egy harmadik ajtópánt.
- PRIME pánt vagy 3D pánt - az ajtótokhoz csomagolva.
- „220” magasság: betét – furatolt faforgácsbetét; három darab standard pánt.
- Rendelhető szabványméretek: PN, CSN.

TOVÁBBI KÖLTSÉGEK (OPCIONÁLIS FELÁR)

- „100”-as méret
- szellőző alsó kivágás
- arany 3D pánt (felárként az ajtó tok árához adva)
- harmadik 3D pánt - ezüst, fehér, fekete (felárként az ajtó tok árához adva)
- harmadik 3D pánt - arany (felárként az ajtó tok árához adva)
- kampózár oldalsó fogantyúval (tolóajtó)
- ovális kagylókilincs tolóajtókhöz
- mágneses zár rozsdamentes acél előlappal
- az ajtólap magassága „220”
- furatolt faforgács betét helyett tele faforgácsbetét („200” magasság)
- fehér és fekete színű mágneses zár, falc nélküli ajtókhöz
- fordított falc – ajtólap felárért
- fordított falc – harmadik 3D pánt, fehér vagy fekete színben (felárként az ajtó tok árához adva)
- fordított falc – harmadik 3D pánt, ezüst színben (felárként az ajtó tok árához adva)
- automata küszöb
- kilincs rozettával

(Lsd 198 old.)

Porta GRANDE UV



Porta GRANDE A.0, Szürke, Porta SYSTEM tok fordított falccal, takaróléccel

AJÁNLATUNK

A tükör ideális megoldás a kisebb lakások számára, mivel nagyobb tér benyomását keltik és több fényt kölcsönöz a lakótérnek.

FIGYELMÜNKBE AJÁNLJUK

Az UV akril festék kiválóan ellenáll:

- foltoknak (kávé, alkohol, zsiradék),
- kopásnak,
- karcolásnak,
- ütés hatásának.

Színstabilitási garancia több évre.

Javasoljuk, hogy az ajtó tokja is UV akril festett felületű legyen.

UV
MAGAS
ELLENÁLLÁS



Porta GRANDE A.0, Szürke



modell G.0



modell G.4



modell A.0



modell A.1



modell A.1
tükörrel



modell C.0



modell B.0



modell B.1



modell B.3



modell D.0

Nézz meg a kollekción többi modelljét is weboldalunkon: www.portadoors.hu 



SZÍNEK

Akril UV Festék ★★★★★☆

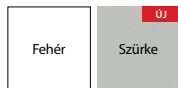

DEKORATÍV LÉC SZÍNEK

Solid Tölgy ★★★★★☆



Természetes furnér Tölgy ★★★★★☆



Portaperfect 3D Fólia ★★★★★☆



Csiszolt alumínium

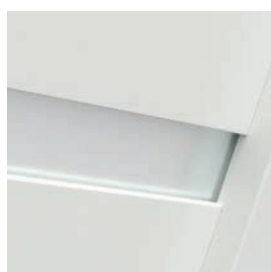

a G.4 modell üvegezése,
az ajtólap felületéhez képest
süllyesztett

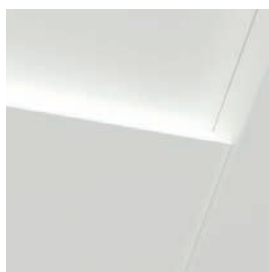

tele panel



keret és panel szerkezet
MDF



F0 - Tömör tölgyből készült
dekoratív lemez,
szintben az ajtólap felületével,
vízszintes erezettel



G0 modell - Dekoratív lemez
(Portaperfekt fólia vagy Természetes
Tölgy furnér), az ajtólap felületéhez
viszonyítva süllyesztve. Függőleges
erezettel opcionális - felár ellenében.



G0 modell - dekoratív lemez
(szálcsiszolt alumínium) az ajtólap
felületéhez viszonyítva süllyesztve.
Függőleges erezettel
opcionális - felár ellenében.

TECHNIKAI PARAMÉTEREK

AJTÓLAP SZERKEZETE

Az ajtó sima felülete az UV festési technológiának köszönhető.

Modell A.1 tükörrel is rendelhető egy vagy két oldalra. Egy oldalra rendelt tükör esetén a másik oldalon egy tele panel van. Lehetőség van olyan tömör tölgyből készült dekoratív lécek kiválasztására, amelyek síkban vannak az ajtólap felületével (F modell). A másik lehetőség, hogy a lécszintetikus, természetes furnér vagy szálcsiszolt alumínium felületű, amelyek a felülethez viszonyítva süllyesztettek (G modell).

GYÁRI TARTOZÉKOK – AJTÓLAP ÁRÁBAN

- Falcso ajtó: két vagy három darab, standard vagy PRIME ajtópánt; falc nélküli: két darab 3D ajtópánt
- Zár ezüst vagy arany fényes felülettel: sima kulcsos, wc-zárás vagy biztonsági zárás
- Edzett matt üveg
- Kagylókilincs (tolóajtóhoz)
- Maximum 60 mm-rel való rövidítésre előkészítve.

AJTÓTOK

Ajánlott falcso tokok:

- Porta SYSTEM ajtótok Akiril UV festék 176 old.
- MINIMAX ajtótok Akiril UV festék 174 old.

Ajánlott falc nélküli tokok:

- Porta SYSTEM ELEGANCE ajtótok Akiril UV festék 176 old.
- Porta SYSTEM ELEGANCE 90 fok - Akiril UV festék 174 old.
- LEVEL ajtótok Akiril UV festék 182 old

Ajánlott fordított falcso tok:

- Porta SYSTEM fordított falc – UV Akiril festék 176 old.

MEGJEGYZÉSEK

- Műszaki Engedély AT-15-6515/2016, ITB Varsó.
- Kétszárnyú ajtóknál az ajtólap méretek tetszőlegesen párosíthatók.
- A „100”-as szélességhez szükséges egy harmadik ajtópánt.
- PRIME pánt vagy 3D pánt - az ajtótokhoz csomagolva.
- A kétszárnyú ajtólapokat nem lehet mágneszárral felszerelni.
- Rendelhető szabvány méretek: PN, CSN.

TOVÁBBI KÖLTSÉGEK (OPCIONÁLIS FELÁR)

- dekoratív lécszál - Portaperfekt felület (modell G)
- dekoratív lécszál - szálcsiszolt alumínium (modell G)
- dekoratív lécszál - természetes furnér (modell G)
- „100”-as méret
- szellőző alsó kivágás
- arany 3D pánt (felárként az ajtó tok árához adva)
- harmadik 3D pánt - ezüst, fehér, fekete (felárként az ajtó tok árához adva)
- harmadik 3D pánt - arany (felárként az ajtó tok árához adva)
- mágneses zár rozsdamentes acél előlappal
- fehér és fekete színű mágneses zár, falc nélküli ajtótokhoz
- tükör egy oldalon
- tükör mindkét oldalon
- kampózár oldalsó fogantyúval (tolóajtó)
- ovális kagylókilincs tolóajtóhoz
- fordított falc – ajtólap felületéhez
- földített falc – harmadik 3D pánt, fehér vagy fekete színben (felárként az ajtó tok árához adva)
- földített falc – harmadik 3D pánt, ezüst színben (felárként az ajtó tok árához adva)
- kilincs rozettával

(Lsd 198 old.)

Porta DUO



FIGYELEM!

A fehér szín kombinálása a függőleges panel színével ami természetes furnér vagy fautánczatú fóliával készül, ami időtlen és elbűvölő kombináció. Alkalmos házaknál és nyilvános helyeken, az elrendezés módjától és a stílustól függetlenül.

Porta DUO 4.0, Fehér UV festett Természetes Tölgy furnérral

UV
MAGAS
ELLENÁLLÁS



Porta DUO 4.0, Fehér UV festett Természetes Tölgy furnérral



modell 4.0



modell 4.A
üvegpanellel



modell 4.0



modell 4.A
üvegpanellel

SZÍNEK

Akril UV Festék ★★★★★☆



FIGYELMŰKBE AJÁNLJUK

Az UV akril festék kiválóan ellenáll:
- foltoknak (kávé, alkohol, zsiradék),
- kopásnak,
- karcolásnak,
- ütés hatásának.

Színstabilitási garancia több évre.

Javasoljuk, hogy az ajtó tokja is UV akril festett felületű legyen.

ELÉRHETŐ PANEL FELÜLETEK

Portadekor Fólia ★★★★★☆



Természetes furnér Tölgy ★★★★★☆



Portaperfect 3D Fólia ★★★★★☆



Szatén Természetes furnér Tölgy ★★★



Select Természetes Furnér ★★★★★☆



üvegpannel



panellel



furatos faforgácsbetét

TECHNIKAI PARAMÉTEREK

AJTÓLAP SZERKEZETE

Az ajtólap egy széles, festett panelből és egy keskeny, szintetikus vagy furnéros felületű panelből áll. Az üvegezett modellekhez 8 mm vastag, matt, edzett üveget használunk, amely az ajtólap építőeleme. A festett fehér rész szatén sima felületű, amely az UV festési technológiának köszönhető. Természetes furnér ökológiai vízzel védett, UV-lámpával keményített (félig matt hatású).

GYÁRI TARTOZÉKOK – AJTÓLAP ÁRÁBAN

- két darab 3D rejtett pánt vagy három darab (felárért)
- zár ezüst vagy fényes arany felülettel: sima kulcsos, WC záras vagy biztonsági záras
- rövidítésre való előkészítés, 4,0 maximum 60 mm
- matt, edzett, 8 mm vastag üveggel

AJTÓTOK

Ajánlott falc nélküli tokok:

- Porta SYSTEM ELEGANCE ajtótokok Akril UV festék 176 old.
- Porta SYSTEM ELEGANCE 90 fok - Akril UV festék 174 old.
- LEVEL ajtótokok Akril UV festék 182 old.

MEGJEGYZÉSEK

- Műszaki Engedély AT-15-6515/2016, ITB Varsó.
- A kétszárnyú ajtóknál az ajtólap mérete tetszőlegesen kombinálható. A kétszárnyú ajtókat aktív és passzív lapként lehet rendelni.
- 3D ajtópánt - az ajtótokhoz csomagolva.
- „100”-as méretű ajtólap három pánttal.
- Fix méretű üveg a 4A modellnél.
- Az üveges modelleknél szellőző alsó kivágás csak a Lengyel Szabványnál elérhető.
- A kétszárnyú ajtólapokat nem lehet mágneszárral felszerelni.
- A 4.A modell fekete üveggel is rendelhető (opcionális felár ellenében)
- Rendelhető szabványméretek: PN, CSN.

TOVÁBBI KÖLTSÉGEK (OPCIONÁLIS FELÁR)

- „100”-as méret
- szellőző alsó kivágás
- arany 3D pánt (felárként az ajtó tok árához adva)
- harmadik 3D pánt - ezüst, fehér, fekete (felárként az ajtó tok árához adva)
- harmadik 3D pánt - arany (felárként az ajtó tok árához adva)
- mágneses zár rozsdamentes acél előlappal
- fehér és fekete színű mágneses zár, falc nélküli ajtótokhoz
- fekete üveg – 4.A modell
- kilincs rozettával

(lds 198 old.)

Porta HIDE

TOP
KOLLEKCIÓK



AJÁNLATUNK

A Porta HIDE egy új ajtókollekciónak, amely új belső tervezési perspektivákat nyit a rejtett tok lehetőségeinek felhasználásával, a fal színével azonos felületben.

Porta HIDE, 1.1



PRÉMIUM
FESTÉK



Porta HIDE, 1.1, Fehér



modell 1.1



Saját maga szeretné befejezni a lapot?
Ellenőrizze, hogy nincs-e extra felületi súly.
<https://www.porta.com.pl/do-pobrania>

PREMIUM
FESTÉK

70 - 90



40 mm



SZÍNEK

Prémium Festék ★★★★★☆



Fehér

Alapfestett további festésre
vagy tapétázásra előkészítve



Fehér

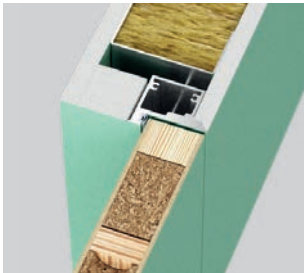

Falc nélküli standard (kifelé nyíló) – jobbos ajtó



papírrácsbetét

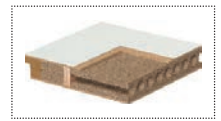

furatos faforgácsbetét



Rejtett éllel (befelé nyíló) – balos ajtó

TECHNIKAI PARAMÉTEREK

AJTÓLAP SZERKEZETE

Az ajtólap elérhető falc nélküli verzióban (kifelé nyíló) vagy rejtett éllel (befelé nyíló). Az ajtólap betétje papírrácsbetét vagy furatolt faforgácsbetét (további költségek) egy faalapú keretben, mely belső kerettel erősített. Az ajtólap HDF lemezzel van borítva. Az ajtólap két felületben rendelhető:

- Festésre vagy tapétázásra előkészített alapozott felület. A lapok éle laminált, ami lehetővé teszi a festést
- Prémium Festett - Fehér.

TOKOK

A szett tartalmazza a festésre előkészített rejtett alumínium tokot. 40 mm vastagságú ajtólapokhoz. A tokot téglafalba vagy gipszkarton falba lehet szerelni. Méreteket megtalálja a 212. oldalon.

A SZETT TARTALMAZZA

- Ajtólap
- Kettő darab 3D pánt
- Három darab 3D pánt (ha a betét furatolt faforgács)
- Mágneszár: sima kulcsos, WC-zár vagy biztonsági zár cylinderbetéhez
- Rejtett alumínium tok
- Rövidítésre való előkészítés, maximum 60 mm.

MEGJEGYZÉS

- Műszaki Engedély – AT-15-6515/2016 – ajtólap
- Műszaki Engedély – ITB-KOT-2019/1076 1 kiadás – tok
- 3D pánt - kifejezetten a Porta HIDE kollekciónak
- Furatolt faforgácsbetét esetén gumitömítés a teljes területén.
- A „60” és a „100” méretek egyedi változatban kaphatók. Az egyedi rendelésekről a részleteket lásd a 234. oldalon.
- Rendelhető szabványméretek: PN, CSN.

TOVÁBBI KÖLTSÉGEK

- szellőző alsó kivágás
- automata küszöb
- furatolt faforgácsbetét
- kilincs rozettával

(Lsd 198 old.)

Porta Verte HOME, B csoport



Porta Verte HOME B.5, Fehér Wenge



Porta Verte HOME B.0, Fehér Wenge



modell B.1



modell B.2



modell B.5

Nézz meg a kollekción többi modelljét is weboldalunkon: www.portadoors.hu 

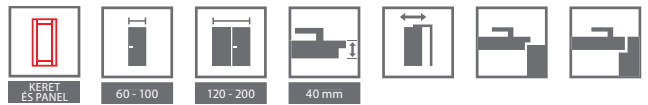

SZÍNEK

Portadekor Fólia ★★★★★☆

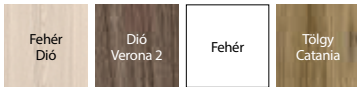

Portasynchro 3D Fólia ★★★★★☆

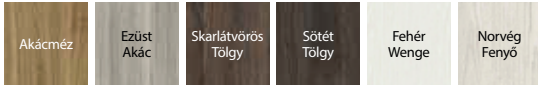

Premium Fólia ★★★★★☆



Portaperfect 3D Fólia ★★★★★☆



Portalamino ★★★★★☆

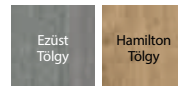

modell B.0 - vékony panel



modell B.5 - egyedi matt üveglap átlátszó csíkokkal



keret és panel szerkezet
MDF

TECHNIKAI PARAMÉTEREK

AJTÓLAP SZERKEZETE

A modelltől függően az ajtólap vékony panelekből és 4 mm-es edzett matt üvegtáblából áll.

GYÁRI TARTOZÉKOK – AJTÓLAP ÁRÁBAN

- Zár: sima kulcsos, wc-zárás vagy biztonsági zárás
- Falcos ajtó: három darab standard vagy PRIME ajtópánt (opcionális, feláron); falc nélküli: két darab 3D ajtópánt
- Edzett matt üveg
- Maximum 30 mm-rel való rövidítésre előkészítve
- Kerek kagylókilincs (tolóajtóhoz).

AJTÓTOK

Ajánlott falcos tokok:

- Porta SYSTEM 176 old.
- MINIMAX 174 old.
- FÉM 188-193 old.

Ajánlott falc nélküli tokok:

- Porta SYSTEM ELEGANCE 178 old.
- Porta SYSTEM ELEGANCE 90 fok 178 old.
- LEVEL 182 old.

MEGJEGYZÉS

- Műszaki Engedély AT-15-6515/2016, ITB Varsó.
- Kétszárnyú ajtóknál az ajtólap méretek tetszőlegesen párosíthatók. A kétszárnyú falc nélküli ajtólapokat aktív és passzív szárnyként kell rendelni.
- A kétszárnyú ajtólapokat nem lehet mágneszárral felszerelni.
- A „100”-as szélességhez szükséges egy harmadik ajtópánt.
- PRIME pánt vagy 3D pánt - az ajtótokhoz csomagolva.
- Rendelhető szabvány méretek: PN, CSN, DIN.

TOVÁBBI KÖLTSÉGEK (OPCIONÁLIS FELÁR)

- „100”-as méret
- szellőző lyuksor vagy alsó kivágás
- PRIME pánt (csak az ajánlott tokokhoz)
- PRIME új zár fényes felülettel (ezüst vagy arany)
- arany 3D pánt (felárként az ajtó tok árához adva)
- harmadik 3D pánt - ezüst, fehér, fekete (felárként az ajtó tok árához adva)
- harmadik 3D pánt - arany (felárként az ajtó tok árához adva)
- mágneses zár rozsdamentes acél előlappal
- fehér és fekete színű mágneses zár, falc nélküli ajtótokhoz
- kampózár oldalsó fogantyúval (tolóajtó)
- ovális kagylókilincs tolóajtóhoz
- pántsapka standard ajtópánthoz
- kilincs rozettával

(Isd 203 old.)
(Isd 198 old.)

Porta Verte HOME, C csoport

TOP
KOLLEKCIÓK



Porta Verte HOME C.5, Skarlátvörös Tölgy



Porta Verte HOME C.5, Skarlátvörös Tölgy



modell C.0



modell C.1



modell C.2



modell C.3



modell C.4



modell C.5



modell C.0
intarzia



modell C.5
intarzia

Nézz meg a kollekción többi modelljét is weboldalunkon: www.portadoors.hu

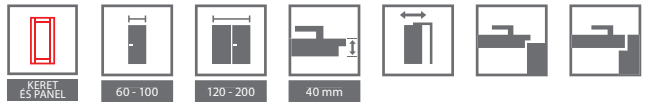

SZÍNEK

Portadekor Fólia ★★★★★☆

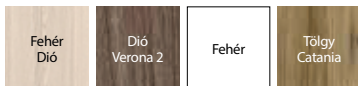

Portasynchro 3D Fólia ★★★★★☆

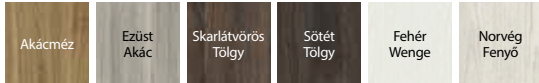

Premium Fólia ★★★★★☆



Portaperfect 3D Fólia ★★★★★☆



Portalamino ★★★★★☆

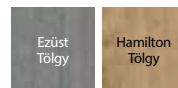

aluminium intarzia



edzett matt üveg



keret és panel szerkezet
MDF

TECHNIKAI PARAMÉTEREK

AJTÓLAP SZERKEZETE

A modelltől függően az ajtólap vékony panelekből és 4 mm-es edzett matt üvegelemből áll.

GYÁRI TARTOZÉKOK – AJTÓLAP ÁRÁBAN

- Zár: sima kulcsos, wc-záras vagy biztonsági záras
- Falcos ajtó: három darab standard vagy PRIME ajtópánt (opcionális, feláron); falc nélküli: két darab 3D ajtópánt
- Edzett matt üveg
- Rövidítésre való előkészítés (maximum 30 mm)
- Kerek kagylókilincs (tolóajtóhoz)

AJTÓTOK

Ajánlott falcos tokok:

- Porta SYSTEM 176 old.
- MINIMAX 174 old.
- FÉM 188-193 old.

Ajánlott falc nélküli tokok:

- Porta SYSTEM ELEGANCE 178 old.
- Porta SYSTEM ELEGANCE 90 fok 178 old.
- LEVEL 182 old.

MEGJEGYZÉSEK

- Műszaki Engedély AT-15-6515/2016, ITB Varsó.
- Kétszárnyú ajtóknál az ajtólap méretek tetszőlegesen párosíthatók. A kétszárnyú falc nélküli ajtólapokat aktív és passzív szárnyként kell rendelni.
- A kétszárnyú ajtólapokat nem lehet mágneszárral felszerelni.
- A „100”-as szélességhez szükséges egy harmadik ajtópánt.
- PRIME pánt vagy 3D pánt - az ajtótokhoz csomagolva.
- Rendelhető szabvány méretek: PN, CSN, DIN.

TOVÁBBI KÖLTSÉGEK (OPCIONÁLIS FELÁR)

- „100”-as méret
- szellőző lyukcsatorna vagy alsó kivágás
- PRIME pánt (csak az ajánlott tokokhoz)
- PRIME új zár fényes felülettel (ezüst vagy arany)
- arany 3D pánt (felárként az ajtó tok árához adva)
- harmadik 3D pánt - ezüst, fehér, fekete (felárként az ajtó tok árához adva)
- harmadik 3D pánt - arany (felárként az ajtó tok árához adva)
- mágneses zár rozsdamentes acél előlappal
- fehér és fekete színű mágneses zár, falc nélküli ajtótokhoz
- kampózár oldalsó fogantyúval (tolóajtó)
- ovális kagylókilincs tolóajtóhoz
- pántsapka standard ajtópánthoz
- kilincs rozettával

(Isd 203 old.)
(Isd 198 old.)

Porta Verte HOME, D csoport

TOP
KOLLEKCIÓK



Porta Verte HOME D.7, Skandináv Tölgy



Porta Verte HOME D.7, Skandináv Tölgy



modell D.0



modell D.1



modell D.2



modell D.3



modell D.4



modell D.5



modell D.6



modell D.7



modell D.0
dekoratív
intarzia



modell D.7
dekoratív
intarzia

Nézz meg a kollekcio többi modelljét is weboldalunkon: www.portadoors.hu 

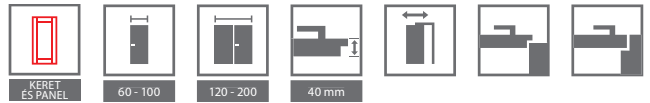

SZÍNEK

Portadekor Fólia ★★★★★☆

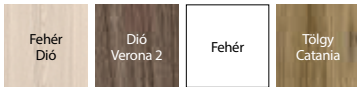

Portasynchro 3D Fólia ★★★★★☆



Premium Fólia ★★★★★☆



Portaperfect 3D Fólia ★★★★★☆



Portalamino ★★★★★☆

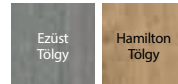

ezüst intarzia



edzett matt üveg

 keret és panel szerkezet
MDF

TECHNIKAI PARAMÉTEREK

AJTÓLAP SZERKEZETE

A modelltől függően az ajtólap vékony panelekből és 4 mm-es edzett matt üvegpáneltől áll.

GYÁRI TARTOZÉKOK – AJTÓLAP ÁRÁBAN

- Zár: sima kulcsos, wc-záras vagy biztonsági záras
- Falcos ajtó: három darab standard vagy PRIME ajtópánt (opcionális, feláron); falc nélküli: két darab 3D ajtópánt
- Edzett matt üveg
- Rövidítésre való előkészítés (maximum 30 mm)
- Kerek kagylókilincs (tolóajtóhoz)

AJTÓTOK

Ajánlott falcos tokok:

- Porta SYSTEM 176 old.
- MINIMAX 174 old.
- FÉM 188-193 old.

Ajánlott falc nélküli tokok:

- Porta SYSTEM ELEGANCE 178 old.
- Porta SYSTEM ELEGANCE 90 fok 178 old.
- LEVEL 182 old.

MEGJEGYZÉSEK

- Műszaki Engedély AT-15-6515/2016, ITB Varsó.
- Kétszárnyú ajtóknál az ajtólap méretek tetszőlegesen párosíthatók. A kétszárnyú falc nélküli ajtólapokat aktív és passzív szárnyként kell rendelni.
- A kétszárnyú ajtólapokat nem lehet mágneszárral felszerelni.
- A „100”-as szélességhez szükséges egy harmadik ajtópánt.
- PRIME pánt vagy 3D pánt - az ajtótokhoz csomagolva.
- Rendelhető szabványméretek: PN, CSN, DIN.

TOVÁBBI KÖLTSÉGEK (OPCIONÁLIS FELÁR)

- „100”-as méret
- szellőző lyuksor vagy alsó kivágás
- PRIME pánt (csak az ajánlott tokokhoz)
- PRIME új zár fényes felülettel (ezüst vagy arany)
- arany 3D pánt (felárként az ajtó tok árához adva)
- harmadik 3D pánt - ezüst, fehér, fekete (felárként az ajtó tok árához adva)
- harmadik 3D pánt - arany (felárként az ajtó tok árához adva)
- mágneses zár rozsdamentes acél előlappal
- fehér és fekete színű mágneses zár, falc nélküli ajtótokhoz
- kampózár oldalsó fogantyúval (tolóajtó)
- ovális kagylókilincs tolóajtóhoz
- pántsapka standard ajtópánthoz
- kilincs rozettával

(Isd205 old.)
(Isd 198 old.)

Porta Verte HOME, E csoport

TOP
KOLLEKCIÓK



Porta Verte HOME E.0 és E.0 fekete táblával, Norvég Fenyő



Porta Verte HOME E.0, Norvég Fenyő



modell E.0



modell E.1



modell E.5



modell E.0
táblával

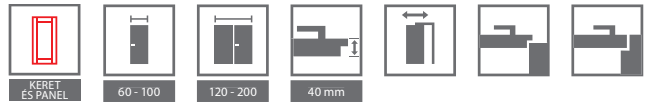

SZÍNEK

Portadekor Fólia ★★★★★



Portasynchro 3D Fólia ★★★★★



Portaperfect 3D Fólia ★★★★★

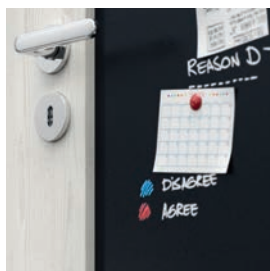
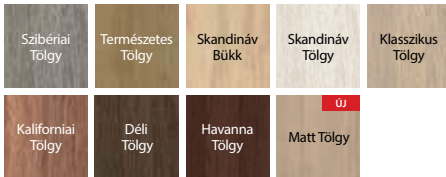

E.0 modell rendelhető fekete mágneses táblával, amelyre lehet írni (csak falcos változatban rendelhető)



E5 modell üvegezése



keret és panel szerkezet
MDF

TECHNIKAI PARAMÉTEREK

AJTÓLAP SZERKEZETE

A modelltől függően az ajtólap vékony panelekből és 4 mm-es edzett matt üvegpáneltől áll.

GYÁRI TARTOZÉKOK – AJTÓLAP ÁRÁBAN

- Zár: sima kulcsos, wc-záras vagy biztonsági záras
- Falcos ajtó: három darab standard vagy PRIME ajtópánt (opcionális, feláron); falc nélküli: két darab 3D ajtópánt
- Edzett matt üveg
- Rövidítésre való előkészítés (maximum 30 mm)
- Kerek kagylókilincs (tolóajtóhoz)

AJTÓTOK

Ajánlott falcos tokok:

- Porta SYSTEM 176 old.
- MINIMAX 174 old.
- FÉM 188-193 old.

Ajánlott falc nélküli tokok:

- Porta SYSTEM ELEGANCE 178 old.
- LEVEL 182 old.

MEGJEGYZÉSEK

- Műszaki Engedély AT-15-6515/2016, ITB Varsó.
- Kétszárnyú ajtóknál az ajtólap méretek tetszőlegesen párosíthatók. A kétszárnyú falc nélküli ajtólapokat aktív és passzív szárnyként kell rendelni.
- A kétszárnyú ajtólapokat nem lehet mágneszárral felszerelni.
- A „100”-as szélességhez szükséges egy harmadik ajtópánt.
- PRIME pánt vagy 3D pánt - az ajtótokhoz csomagolva.
- Az E.0 modell táblával nem rendelhető „100” méretben.
- Rendelhető szabvány méretek: PN, CSN, DIN.

TOVÁBBI KÖLTSÉGEK (OPCIONÁLIS FELÁR)

- „100”-as méret
- szellőző lyuksor vagy alsó kivágás
- PRIME pánt (csak az ajánlott tokokhoz)
- PRIME zár fényes felülettel (ezüst vagy arany)
- arany 3D pánt (felárként az ajtó tok árához adva)
- harmadik 3D pánt - ezüst, fehér, fekete (felárként az ajtó tok árához adva)
- harmadik 3D pánt - arany (felárként az ajtó tok árához adva)
- mágneses zár rozsdamentes acél előlappal
- fehér és fekete színű mágneses zár, falc nélküli ajtótokhoz
- kampózár oldalsó fogantyúval (tolóajtó)
- ovális kagylókilincs tolóajtóhoz
- pántsapka standard ajtópánthoz
- kilincs rozettával

(Isd 205 old.)
(Isd 198 old.)

Porta Verte HOME, G csoport

TOP
KOLLEKCIÓK



Porta Verte HOME G.4, Portadekor Fólia, Fehér



Porta Verte HOME G.4, Fehér



modell G.0



modell G.1



modell G.2



modell G.3



modell G.4



modell G.0
dekoratív
intarzia



modell G.4
dekoratív
intarzia

Nézz meg a kollekción többi modelljét is weboldalunkon: www.portadoors.hu

KERET
ÉS PANEL

60 - 100



120 - 200



40 mm



SZÍNEK

Portadekor Fólia ★★★★★☆



Portasynchro 3D Fólia ★★★★★☆



Portaperfect 3D Fólia ★★★★★☆



DEKORATÍV LÉC SZÍNEK

Portaperfect 3D Fólia ★★★★★☆



Csiszolt alumínium



G.4 üveges modell



dekoratív intarzia - ezüst színben



G0 modell - Dekoratív lemez (Portaperfect fólia), az ajtólap felületéhez viszonyítva süllyesztve. Függőlegeserezettel opcionális - felár ellenében.



G0 modell - Dekoratív lemez (szálciszolt alumínium), az ajtólap felületéhez viszonyítva süllyesztve. Függőlegeserezettel opcionális - felár ellenében.

keret és panel szerkezet
MDF

TECHNIKAI PARAMÉTEREK

AJTÓLAP SZERKEZETE

A modelltől függően az ajtólap vékony panelekből és 4 mm-es edzett matt üvegtáblából áll.

A fehér felületű ajtóknál lehetőség van dekoratív lemez választására Portaperfect fóliával vagy szálciszolt alumíniummal (felárért)

GYÁRI TARTOZÉKOK – AJTÓLAP ÁRÁBAN

- Zár: sima kulcsos, wc-zárás vagy biztonsági zárás
- Falcos ajtó: három darab standard vagy PRIME ajtópánt (opcionális, feláron); falc nélküli: két darab 3D ajtópánt
- Edzett matt üveg
- Rövidítésre való előkészítés (maximum 30 mm)
- Kerek kagylókilincs (tolóajtóhoz)

AJTÓTOK

Ajánlott falcos tokok:

- Porta SYSTEM 176 old.
- MINIMAX 174 old.
- FÉM 188-193 old.

Ajánlott falc nélküli tokok:

- Porta SYSTEM ELEGANCE 178 old.
- LEVEL 182 old.

MEGJEGYZÉSEK

- Műszaki Engedély AT-15-6515/2016, ITB Varsó.
- Kétszárnyú ajtóknál az ajtólap méretek tetszőlegesen párosíthatók. A kétszárnyú falc nélküli ajtólapokat aktív és passzív szárnyként kell rendelni.
- A kétszárnyú ajtólapokat nem lehet mágneszárral felszerelni.
- A „100”-as szélességhez szükséges egy harmadik ajtópánt.
- PRIME pánt vagy 3D pánt - az ajtótokhoz csomagolva.
- Rendelhető szabvány méretek: PN, CSN, DIN.

TOVÁBBI KÖLTSÉGEK (OPCIONÁLIS FELÁR)

- dekoratív lécs - Portaperfect felület (fehér ajtólap)
- dekoratív lécs - szálciszolt alumínium (fehér ajtólap)
- „100”-as méret
- szellőző lyukcsatorna vagy alsó kivágás
- PRIME pánt (csak az ajánlott tokokhoz)
- PRIME zár fényes felülettel (ezüst vagy arany)
- arany 3D pánt (felárként az ajtó tok árához adva)
- harmadik 3D pánt - ezüst, fehér, fekete (felárként az ajtó tok árához adva)
- harmadik 3D pánt - arany (felárként az ajtó tok árához adva)
- mágneses zár rozsdamentes acél előlappal
- fehér és fekete színű mágneses zár, falc nélküli ajtótokhoz
- kampózár oldalsó fogantyúval (tolóajtó)
- ovális kagylókilincs tolóajtóhoz
- pántsapka standard ajtópánthoz
- kilincs rozettával

(Isd 205 old.)
(Isd 198 old.)

Porta Verte HOME, H csoport



Porta Verte HOME H.5, Természetes Tölgy



Porta Verte HOME H.5, Természetes Tölgy



modell H.0



modell H.1



modell H.2



modell H.3



modell H.4



modell H.5

AJÁNLATUNK

Fekete RUMBA kilincs rozettával. A Verte HOME Csoport H kollekciónál.



RUMBA kilincs

+



vagy



vagy



standard kulcs
rozetta

biztonsági zár
rozetta

WC zár rozetta

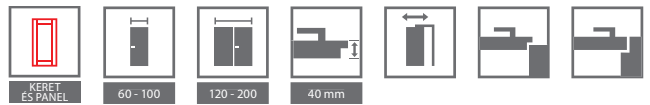

SZÍNEK

Portadekor Fólia ★★★★★☆

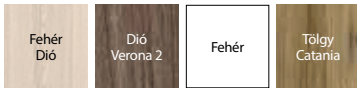

Portasynchro 3D Fólia ★★★★★☆



Portaperfect 3D Fólia ★★★★★☆



DEKORATÍV LÉC SZÍNEK

Portaperfect 3D Fólia ★★★★★☆



Csiszolt alumínium



modell H.0 - vékony panel



modell H.5 - üveges



keret és panel szerkezet
MDF



H.0 modell - Dekoratív lemez (Portaperfect fólia), az ajtólap felületéhez viszonyítva süllyesztve. Független eresztéssel opcionális - felár ellenében.



G.0 modell - Dekoratív lemez (szálciszolt alumínium), az ajtólap felületéhez viszonyítva süllyesztve. Független eresztéssel opcionális - felár ellenében.

TECHNIKAI PARAMÉTEREK

AJTÓLAP SZERKEZETE

A modelltől függően az ajtólap vékony panelekből és 4 mm-es edzett matt üvegpáneltől áll.

A fehér felületű ajtóknál lehetőség van dekoratív lemez választására Portaperfect fóliával vagy szálciszolt alumíniummal (felárért).

GYÁRI TARTOZÉKOK – AJTÓLAP ÁRÁBAN

- Zár: sima kulcsos, wc-záras vagy biztonsági záras
- Falcos ajtó: három darab standard vagy PRIME ajtópánt (opcionális, feláron); falc nélküli: két darab 3D ajtópánt
- Edzett matt üveg
- Rövidítésre való előkészítés (maximum 30 mm)
- Kerek kagylókilincs (tolóajtóhoz)

AJTÓTOK

Ajánlott falcos tokok:

- Porta SYSTEM 176 old.
- MINIMAX 174 old.
- FÉM 188-193 old.

Ajánlott falc nélküli tokok:

- Porta SYSTEM ELEGANCE 178 old.
- LEVEL 182 old.

MEGJEGYZÉSEK

- Műszaki Engedély AT-15-6515/2016, ITB Varsó.
- Kétszárnyú ajtóknál az ajtólap méretek tetszőlegesen párosíthatók. A kétszárnyú falc nélküli ajtólapokat aktív és passzív szárnyként kell rendelni.
- A kétszárnyú ajtólapokat nem lehet mágneszárral felszerelni.
- A „100”-as szélességhez szükséges egy harmadik ajtópánt.
- PRIME pánt vagy 3D pánt - az ajtótokhoz csomagolva.
- Rendelhető szabvány méretek: PN, CSN, DIN.

TOVÁBBI KÖLTSÉGEK (OPCIONÁLIS FELÁR)

- dekoratív lécc - Portaperfect felület (fehér ajtólap)
- dekoratív lécc - szálciszolt alumínium (fehér ajtólap)
- „100”-as méret
- szellőző lyuksor vagy alsó kivágás
- PRIME pánt (csak az ajánlott tokokhoz)
- PRIME zár fényes felülettel (ezüst vagy arany)
- arany 3D pánt (felárként az ajtó tok árához adva)
- harmadik 3D pánt - ezüst, fehér, fekete (felárként az ajtó tok árához adva)
- harmadik 3D pánt - arany (felárként az ajtó tok árához adva)
- mágneses zár rozsdamentes acél előlappal
- fehér és fekete színű mágneses zár, falc nélküli ajtókhöz
- kampózár oldalsó fogantyúval (tolóajtó)
- ovális kagylókilincs tolóajtóhoz
- pántsapka standard ajtópánthoz
- kilincs rozettával

(Isd205 old.)
(Isd 198 old.)

Porta Verte HOME, J csoport



Porta Verte HOME J.6, Fehér



Porta Verte HOME J.6, Fehér



modell J.0



modell J.1



modell J.2



modell J.4



modell J.5



modell J.6

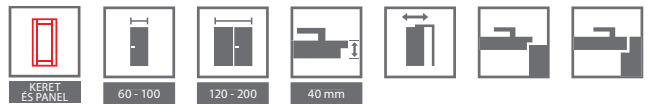

SZÍNEK

Portadekor Fólia ★★★★★☆

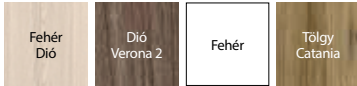

Portasynchro 3D Fólia ★★★★★☆



Portaperfect 3D Fólia ★★★★★☆



DEKORATÍV LÉC SZÍNEK

Portaperfect 3D Fólia ★★★★★☆



Csiszolt alumínium



modell J.6 - vékony panel



modell J.6 - üveges



keret és panel szerkezet
MDF



J.0 modell - Dekoratív lemez (Portaperfect fólia), az ajtólap felületéhez viszonyítva süllyesztve. Függetlenes erezzel opcionális - felár ellenében.



J.0 modell - Dekoratív lemez (szálciszolt alumínium), az ajtólap felületéhez viszonyítva süllyesztve. Függetlenes erezzel opcionális - felár ellenében.

TECHNIKAI PARAMÉTEREK

AJTÓLAP SZERKEZETE

A modelltől függően az ajtólap vékony panelekből és 4 mm-es edzett matt üvegpánellekből áll.

A fehér felületű ajtóknál lehetőség van dekoratív lemez választására Portaperfect fóliával vagy szálciszolt alumíniummal (felárért).

GYÁRI TARTOZÉKOK – AJTÓLAP ÁRÁBAN

- Zár: sima kulcsos, wc-záras vagy biztonsági záras
- Falcos ajtó: három darab standard vagy PRIME ajtópánt (opcionális, feláron); falc nélküli: két darab 3D ajtópánt
- Edzett matt üveg
- Rövidítésre való előkészítés (maximum 30 mm)
- Kerek kagylókilincs (tolóajtóhoz)

AJTÓTOK

Ajánlott falcos tokok:

- Porta SYSTEM 176 old.
- MINIMAX 174 old.
- FÉM 188-193 old.

Ajánlott falc nélküli tokok:

- Porta SYSTEM ELEGANCE 178 old.
- LEVEL 182 old.

MEGJEGYZÉSEK

- Műszaki Engedély AT-15-6515/2016, ITB Varsó.
- Kétszárnyú ajtóknál az ajtólap méretek tetszőlegesen párosíthatók. A kétszárnyú falc nélküli ajtólapokat aktív és passzív szárnyként kell rendelni.
- A kétszárnyú ajtólapokat nem lehet mágneszárral felszerelni.
- A „100”-as szélességhez szükséges egy harmadik ajtópánt.
- PRIME pánt vagy 3D pánt - az ajtótokhoz csomagolva.
- Rendelhető szabvány méretek: PN, CSN, DIN.

TOVÁBBI KÖLTSÉGEK (OPCIONÁLIS FELÁR)

- dekoratív lécs - Portaperfect felület (fehér ajtólap)
- dekoratív lécs - szálciszolt alumínium (fehér ajtólap)
- „100”-as méret
- szellőző lyuksor vagy alsó kivágás
- PRIME pánt (csak az ajánlott tokokhoz)
- PRIME zár fényes felülettel (ezüst vagy arany)
- arany 3D pánt (felárként az ajtó tok árához adva)
- harmadik 3D pánt - ezüst, fehér, fekete (felárként az ajtó tok árához adva)
- harmadik 3D pánt - arany (felárként az ajtó tok árához adva)
- mágneses zár rozsdamentes acél előlappal
- fehér és fekete színű mágneses zár, falc nélküli ajtótokhoz
- kampózár oldalsó fogantyúval (tolóajtó)
- ovális kagylókilincs tolóajtóhoz
- pántsapka standard ajtópánthoz
- kilincs rozettával

(Isd 205 old.)
(Isd 198 old.)

Porta Verte HOME, L és N csoport



Porta Verte HOME N.3, Ezüst Akác



Porta Verte HOME L.4, Ezüst Akác



modell L.0



modell L.1



modell L.2



modell L.3



modell N.0



modell N.1



modell N.2

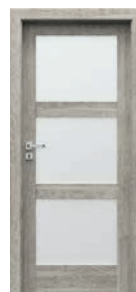

modell N.3

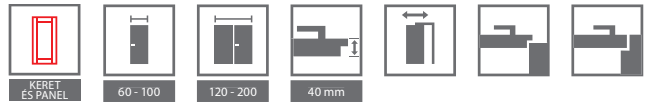

SZÍNEK

Portadekor Fólia ★★★★★☆



Portasynchro 3D Fólia ★★★★★☆



Portaperfect 3D Fólia ★★★★★☆



modell L.0 - vékony panel



modell L.4 - üveges



keret és panel szerkezet
MDF



modell N.0 - vékony panel



modell N.3 - üveges

TECHNIKAI PARAMÉTEREK

AJTÓLAP SZERKEZETE

A modelltől függően az ajtólap vékony panelekből és 4 mm-es edzett matt üvegelemből áll.

GYÁRI TARTOZÉKOK – AJTÓLAP ÁRÁBAN

- Zár: sima kulcsos, wc-zárás vagy biztonsági zárás
- Falcos ajtó: három darab standard vagy PRIME ajtópánt (opcionális, feláron); falc nélküli: két darab 3D ajtópánt
- Edzett matt üveg
- Rövidítésre való előkészítés (maximum 30 mm)
- Kerek kagylókilincs (tolóajtóhoz)

AJTÓTOK

Ajánlott falcos tokok:

- Porta SYSTEM 176 old.
- MINIMAX 174 old.
- FÉM 188-193 old.

Ajánlott falc nélküli tokok:

- Porta SYSTEM ELEGANCE 178 old.
- LEVEL 182 old.

MEGJEGYZÉSEK

- Műszaki Engedély AT-15-6515/2016, ITB Varsó.
- Kétszárnyú ajtóknál az ajtólap méretek tetszőlegesen párosíthatók. A kétszárnyú falc nélküli ajtólapokat aktív és passzív szárnyként kell rendelni.
- A kétszárnyú ajtólapokat nem lehet mágneszárral felszerelni.
- A „100”-as szélességhez szükséges egy harmadik ajtópánt.
- PRIME pánt vagy 3D pánt - az ajtótokhoz csomagolva.
- Rendelhető szabványméretek: PN, CSN, DIN.

TOVÁBBI KÖLTSÉGEK (OPCIONÁLIS FELÁR)

- „100”-as méret
- szellőző lyuksor vagy alsó kivágás
- PRIME pánt (csak az ajánlott tokokhoz)
- PRIME új zár fényes felülettel (ezüst vagy arany)
- arany 3D pánt (felárként az ajtó tok árához adva)
- harmadik 3D pánt - ezüst, fehér, fekete (felárként az ajtó tok árához adva)
- harmadik 3D pánt - arany (felárként az ajtó tok árához adva)
- mágneses zár rozsdamentes acél előlappal
- fehér és fekete színű mágneses zár, falc nélküli ajtótokhoz
- kampózár oldalsó fogantyúval (tolóajtó)
- ovális kagylókilincs tolóajtóhoz
- pántsapka standard ajtópánthoz
- kilincs rozettával

(ld 205 old.)
(ld 198 old.)

Porta Verte PRÉMIUM, A és D csoport



Porta Verte PRÉMIUM A.4, Skarlátvörös Tölgy



Porta Verte PRÉMIUM A.4, Skarlátvörös Tölgy



modell A.0



modell A.1



modell A.2



modell A.3



modell A.4



modell D.0



modell D.1



modell D.2



modell D.3



modell D.5



modell D.6



modell D.7



modell D.8

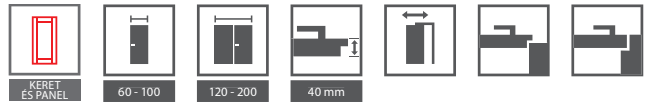

SZÍNEK

Portasynchro 3D Fólia ★★★★★☆



Portalamino ★★★★★☆

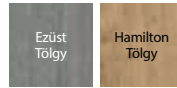

Premium Fólia ★★★★★☆



Portaperfect 3D Fólia ★★★★★☆



modell A.0 - tele panel



modell A.0 - matt üveg



keret és panel szerkezet



modell D.0 - tele panel



modell D.8 - matt üveg

TECHNIKAI PARAMÉTEREK

AJTÓLAP SZERKEZETE

A modelltől függően az ajtólap vékony panelekből és 6 mm-es edzett matt üvegtáblából áll.

GYÁRI TARTOZÉKOK – AJTÓLAP ÁRÁBAN

- Zár: sima kulcsos, wc-zárás vagy biztonsági zárás
- Falcos ajtó: három darab standard vagy PRIME ajtópánt (opcionális, feláron); falc nélküli: két darab 3D ajtópánt
- Edzett matt üveg
- Rövidítésre való előkészítés (maximum 60 mm)
- Kerek kagylókilincs (tolóajtóhoz)

AJTÓTOK

Ajánlott falcos tokok:

- Porta SYSTEM 176 old.
- MINIMAX 174 old.
- FÉM 188-193 old.

Ajánlott falc nélküli tokok:

- Porta SYSTEM ELEGANCE 178 old.
- Porta SYSTEM ELEGANCE 90 fok - Prémium felülettel 178 old.
- LEVEL 182 old.

MEGJEGYZÉSEK

- Műszaki Engedély AT-15-6515/2016, ITB Varsó.
- Kétszárnyú ajtóknál az ajtólap méretek tetszőlegesen párosíthatók. A kétszárnyú falc nélküli ajtólapokat aktív és passzív szárnyként kell rendelni.
- A kétszárnyú ajtólapokat nem lehet mágneszárral felszerelni.
- A „100”-as szélességhez szükséges egy harmadik ajtópánt.
- PRIME pánt vagy 3D pánt - az ajtótokhoz csomagolva.
- Rendelhető szabvány méretek: PN, CSN.

TOVÁBBI KÖLTSÉGEK (OPCIONÁLIS FELÁR)

- „100”-as méret
- szellőző lyuksor vagy alsó kivágás
- PRIME szett
- arany 3D pánt (felárként az ajtó tok árához adva)
- harmadik 3D pánt - ezüst, fehér, fekete (felárként az ajtó tok árához adva)
- harmadik 3D pánt - arany (felárként az ajtó tok árához adva)
- mágneses zár rozsdamentes acél előlappal
- fehér és fekete színű mágneses zár, falc nélküli ajtótokhoz
- kampózár oldalsó fogantyúval (tolóajtó)
- ovális kagylókilincs tolóajtóhoz
- pántsapka standard ajtópánthoz
- kilincs rozettával

(Isd 205 old.)
(Isd 198.old.)

Porta Verte PRÉMIUM, B és C csoport



Porta Verte PRÉMIUM C.0, Skandináv Tölgy



Porta Verte PRÉMIUM C.0, Skandináv Tölgy



modell B.0



modell B.1



modell B.2



modell B.3



modell C.0



modell C.1



modell C.2



SZÍNEK

Portasynchro 3D Fólia ★★★★★☆

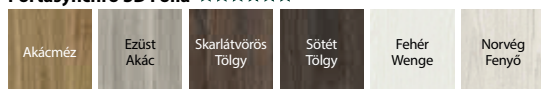

Portaperfect 3D Fólia ★★★★★☆



Portalamino ★★★★★☆

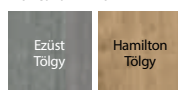

tele panel



matt üveg



keret és panel szerkezet

TECHNIKAI PARAMÉTEREK

AJTÓLAP SZERKEZETE

A modelltől függően az ajtólap vékony panelekből és 6 mm-es edzett matt üvegpáneltől áll.

GYÁRI TARTOZÉKOK – AJTÓLAP ÁRÁBAN

- Zár: sima kulcsos, wc-zárás vagy biztonsági zárás
- Falcos ajtó: három darab standard vagy PRIME ajtópánt (opcionális, feláron); falc nélküli: két darab 3D ajtópánt
- Edzett matt üveg
- Rövidítésre való előkészítés (maximum 60 mm)
- Kerek kagylókilincs (tolóajtóhoz)

AJTÓTOK

Ajánlott falcos tokok:

- Porta SYSTEM 176 old.
- MINIMAX 174 old.
- FÉM 188-193 old.

Ajánlott falc nélküli tokok:

- Porta SYSTEM ELEGANCE 178 old.
- Porta SYSTEM ELEGANCE 90 fok - Prémium felülettel 178 old.
- LEVEL 182 old.

MEGJEGYZÉSEK

- Műszaki Engedély AT-15-6515/2016, ITB Varsó.
- Kétszárnyú ajtóknál az ajtólap méretek tetszőlegesen párosíthatók. A kétszárnyú falc nélküli ajtólapok esetében aktív és passzív ajtólapot kell rendelni.
- A kétszárnyú ajtólapokat nem lehet mágneszárral felszerelni.
- A „100”-as szélességhez szükséges egy harmadik ajtópánt.
- PRIME pánt vagy 3D pánt - az ajtótokhoz csomagolva.
- Rendelhető szabványméretek: PN, CSN.

TOVÁBBI KÖLTSÉGEK (OPCIONÁLIS FELÁR)

- „100”-as méret
- szellőző lyuksor vagy alsó kivágás
- PRIME szett
- arany 3D pánt (felárként az ajtó tok árához adva)
- harmadik 3D pánt - ezüst, fehér, fekete (felárként az ajtó tok árához adva)
- harmadik 3D pánt - arany (felárként az ajtó tok árához adva)
- mágneses zár rozsdamentes acél előlappal
- fehér és fekete színű mágneses zár, falc nélküli ajtótokhoz
- kampózár oldalsó fogantyúval (tolóajtó)
- ovális kagylókilincs tolóajtóhoz
- pántsapka standard ajtópánthoz
- kilincs rozettával

(lisd205 old.)
(lisd 198 old.)

Porta Verte PRÉMIUM, csoport E



Porta Verte PRÉMIUM E.5, Fehér



Porta Verte PRÉMIUM E.5, Fehér



modell E.0



modell E.1



modell E.2



modell E.3



modell E.4



modell E.5

FIGYELEM!

EUFÓRIA Q fekete kilincs rozettával -
csak a Porta Verte Prémium E csoporttal



EUPHORIA Q kilincs

+



standard profilú
rozetta

vagy



biztonsági
záras rozetta

vagy



WC zár

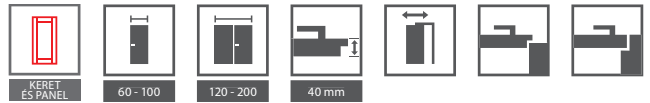

SZÍNEK

Portadekor Fólia ★★★★★☆



Portasynchro 3D Fólia ★★★★★☆

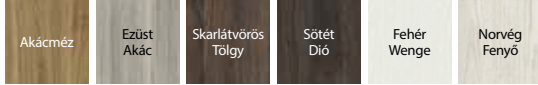

Premium Fólia ★★★★★☆



Portaperfect 3D Fólia ★★★★★☆



Portalamino ★★★★★☆

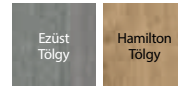

tele panel



matt üveg



keret és panel szerkezet

TECHNIKAI PARAMÉTEREK

AJTÓLAP SZERKEZETE

A modelltől függően az ajtólap vékony panelekből és 6 mm-es edzett matt üvegtáblából áll.

GYÁRI TARTOZÉKOK – AJTÓLAP ÁRÁBAN

- Zár: sima kulcsos, wc-záras vagy biztonsági záras
- Falcos ajtó: három darab standard vagy PRIME ajtópánt (opcionális, feláron); falc nélküli: két darab 3D ajtópánt
- Edzett matt üveg
- Rövidítésre való előkészítés (maximum 60 mm)
- Kerek kagylókilincs (tolóajtóhoz)

AJTÓTOK

Ajánlott falcos tokok:

- Porta SYSTEM 176 old.
- MINIMAX 174 old.
- FÉM 188-193 old.

Ajánlott falc nélküli tokok:

- Porta SYSTEM ELEGANCE 178 old.
- LEVEL 182 old.

MEGJEGYZÉSEK

- Műszaki Engedély AT-15-6515/2016, ITB Varsó.
- Kétszárnyú ajtóknál az ajtólap méretek tetszőlegesen párosíthatók. A kétszárnyú falc nélküli ajtólapokat aktív és passzív szárnyként kell rendelni.
- A kétszárnyú ajtólapokat nem lehet mágneszárral felszerelni.
- A „100”-as szélességhez szükséges egy harmadik ajtópánt.
- PRIME pánt vagy 3D pánt - az ajtótokhoz csomagolva.
- Rendelhető szabvány méretek: PN, CSN.

TOVÁBBI KÖLTSÉGEK (OPCIONÁLIS FELÁR)

- „100”-as méret
- szellőző lyuksor vagy alsó kivágás
- PRIME szett
- arany 3D pánt (felárként az ajtó tok árához adva)
- harmadik 3D pánt - ezüst, fehér, fekete (felárként az ajtó tok árához adva)
- harmadik 3D pánt - arany (felárként az ajtó tok árához adva)
- mágneses zár rozsdamentes acél előlappal
- fehér és fekete színű mágneses zár, falc nélküli ajtókhöz
- kampózár oldalsó fogantyúval (tolóajtó)
- ovális kagylókilincs tolóajtóhoz
- pántsapka standard ajtópánthoz
- kilincs rozettával

(Lsd205 old.)
(Lsd 198 old.)

Porta KONCEPT, A és B csoport

TOP
KOLLEKCIÓK



AJÁNLATUNK

A „keret és panel” hagyományos szerkezeti kialakítás több éves fenntarthatóságot biztosít.

Porta KONCEPT A.9, Természetes Tölgy



Porta KONCEPT A.9, Természetes Tölgy



modell A.0



modell A.2



modell A.3



modell A.4



modell A.6



modell A.7



modell A.8



modell A.9



modell B.0



modell B.1

Nézz meg a kollekción többi modelljét is weboldalunkon: www.portadoors.hu 

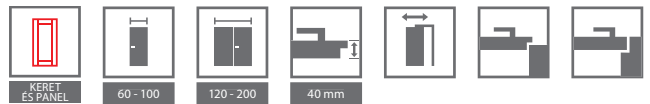

SZÍNEK

Portadekor Fólia ★★★★★☆



* raktárkészlet erejéig

Portasynchro 3D Fólia ★★★★★☆



Premium Fólia ★★★★★☆



Portadur Fólia ★★★★★☆

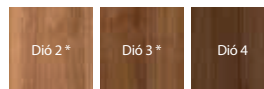

* raktárkészlet erejéig

Portaperfect 3D Fólia ★★★★★☆



Portalamino ★★★★★☆

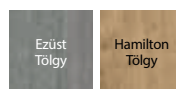

matt üveg



tele panel

FIGYELMŰKBE AJÁNLJUK!

SPECIÁLIS FA KERET-ÉS-PANEL KONSTRUKCIÓ.

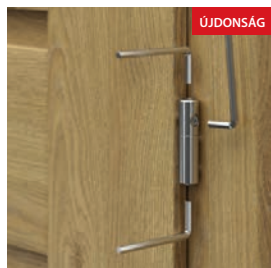

az állítható 3D pántok beállítása

Nézz meg az állítható pántok beállítását



TECHNIKAI PARAMÉTEREK

AJTÓLAP SZERKEZETE

Az ajtólap kerete enyvezett, többrétegű puhafából készült. A típustól függően, a lap készülhet vízszintes elemekből edzett matt üveggel. A 6 mm-es matt üveg panelek rögzítő szalagokkal vannak szerelve.

GYÁRI TARTOZÉKOK – AJTÓLAP ÁRÁBAN

- Zár: sima kulcsos, wc-záras vagy biztonsági záras
- Falcos ajtó: három darab standard vagy PRIME ajtópánt (opcionális, feláron); falc nélküli: két darab 3D ajtópánt
- Edzett matt üveg
- Maximum 60 mm-rel való rövidítésre előkészítve
- Kerek kagylókilincs (tolóajtóhoz).

AJTÓTOK

Ajánlott falcos tokok:

- Porta SYSTEM 176 old.

Ajánlott falc nélküli tokok:

- Porta SYSTEM ELEGANCE 178 old.
- Porta SYSTEM ELEGANCE 90 fok - Prémium felülettel 178 old.
- LEVEL 182 old.

MEGJEGYZÉS

- Műszaki Engedély AT-15-6515/2016, ITB Varsó.
- Kétszárnyú ajtóknál az ajtólap méretek tetszőlegesen párosíthatók. A kétszárnyú falc nélküli ajtólapokat aktív és passzív szárnyként kell rendelni.
- A kétszárnyú ajtólapokat nem lehet mágneszárral felszerelni.
- A pántok a tokhoz vannak csomagolva.
- **A „100”-as szélességhez szükséges egy harmadik ajtópánt.**
- Rendelhető szabvány méretek: PN, CSN.

TOVÁBBI KÖLTSÉGEK (OPCIONÁLIS FELÁR)

- „100”-as méret
- szellőző lyukszor vagy alsó kivágás
- arany 3D pánt (felárként az ajtó tok árához adva)
- harmadik 3D pánt - ezüst, fehér, fekete (felárként az ajtó tok árához adva)
- harmadik 3D pánt - arany (felárként az ajtó tok árához adva)
- mágneses zár rozsdamentes acél előlappal
- fehér és fekete színű mágneses zár, falc nélküli ajtókhöz
- kampózár oldalsó fogantyúval (tolóajtó)
- ovális kagylókilincs tolóajtóhoz
- pántsapka standard ajtópánthoz
- kilincs rozettával

(Isd205 old.)
(Isd 198 old.)

Porta KONCEPT, C csoport

TOP
KOLLEKCIÓK



AJÁNLATUNK

A „keret és panel” hagyományos szerkezeti kialakítás több éves fenntarthatóságot biztosít.

Porta KONCEPT C.6, Fehér



Porta KONCEPT C.6, Fehér



modell C.0



modell C.1



modell C.2



modell C.3



modell C.4



modell C.5



modell C.6

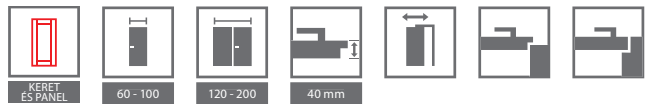

SZÍNEK

Portadekor Fólia ★★★★★☆

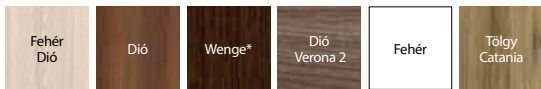

* raktárkészlet erejéig

Portasynchro 3D Fólia ★★★★★☆



Premium Fólia ★★★★★☆



Portadur Fólia ★★★★★☆

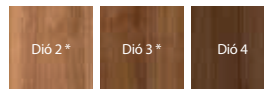

* raktárkészlet erejéig

Portaperfect 3D Fólia ★★★★★☆



Portalamino ★★★★★☆

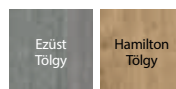

matt üveg



tele panel



az állítható 3D pántok beállítása

ÚJDONSÁG

Nézzze meg az állítható pántok beállítását



AJÁNLATUNK

SPECIÁLIS TÖBBRÉTEGŰ KONSTRUKCIÓ.



TECHNIKAI PARAMÉTEREK

AJTÓLAP SZERKEZETE

Az ajtólap kerete enyvezett, többrétegű puhafából készült. A típustól függően, a lap készíthet vízszintes elemekből edzett matt üveggel. A 6 mm-es matt üveg panelek rögzítő szalagokkal vannak szerelve.

GYÁRI TARTOZÉKOK – AJTÓLAP ÁRÁBAN

- Zár: sima kulcsos, wc-záras vagy biztonsági záras
- Falcos ajtó: három darab standard vagy PRIME ajtópánt (opcionális, feláron); falc nélküli: két darab 3D ajtópánt
- Edzett matt üveg
- Maximum 60 mm-rel való rövidítésre előkészítve
- Kerek kagylókilincs (tolóajtóhoz).

AJTÓTOK

Ajánlott falcos tokok:

- Porta SYSTEM 176 old.

Ajánlott falc nélküli tokok:

- Porta SYSTEM ELEGANCE 178 old.
- Porta SYSTEM ELEGANCE 90 fok - Prémium felülettel 178 old.
- LEVEL 182 old.

MEGJEGYZÉSEK

- Műszaki Engedély AT-15-6515/2016, ITB Varsó.
- Kétszárnyú ajtóknál az ajtólap méretek tetszőlegesen párosíthatók. A kétszárnyú falc nélküli ajtólapokat aktív és passzív szárnyként kell rendelni.
- A kétszárnyú ajtólapokat nem lehet mágneszárral felszerelni.
- A „100”-as szélességhez szükséges egy harmadik ajtópánt.
- A pántok a tokhoz vannak csomagolva.
- Rendelhető szabvány méretek: PN, CSN.

TOVÁBBI KÖLTSÉGEK (OPCIONÁLIS FELÁR)

- „100”-as méret
- szellőző lyukcsor vagy alsó kivágás
- arany 3D pánt (felárként az ajtó tok árához adva)
- harmadik 3D pánt - ezüst, fehér, fekete (felárként az ajtó tok árához adva)
- harmadik 3D pánt - arany (felárként az ajtó tok árához adva)
- mágneses zár rozsdamentes acél előlappal
- fehér és fekete színű mágneses zár, falc nélküli ajtókhöz
- kampózár oldalsó fogantyúval (tolóajtó)
- ovális kagylókilincs tolóajtóhoz
- pántsapka standard ajtópánthoz
- kilincs rozettával

(Isd 205 old.)
(Isd 198 old.)

Porta KONCEPT, H és K csoport

TOP
KOLLEKCIÓK



AJÁNLATUNK

A „keret és panel” hagyományos szerkezeti kialakítás több éves fenntarthatóságot biztosít.

Porta KONCEPT K.3, Tölgy Hamilton



Porta KONCEPT H.4, Tölgy Hamilton



modell H.0



modell H.1



modell H.2



modell H.4



modell K.0



modell K.1



modell K.2



modell K.3



SZÍNEK

Portadekor Fólia ★★★★★

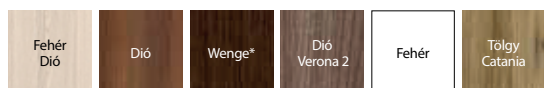

* raktárkészlet erejéig

Portasynchro 3D Fólia ★★★★★



Premium Fólia ★★★★★



Portadur Fólia ★★★★★

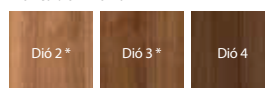

* raktárkészlet erejéig

Portaperfect 3D Fólia ★★★★★

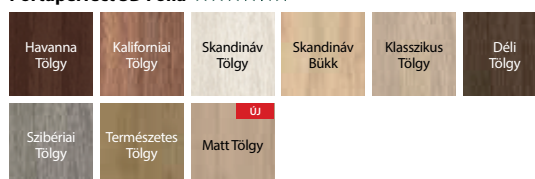

Portalamino ★★★★★

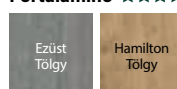

H.4 modell - matt üveg

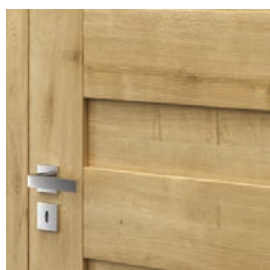

H.0 modell - tele panel



K.3 modell - matt üveg

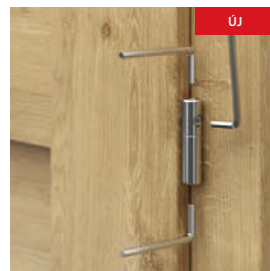

az állítható 3D pántok beállítása

AJÁNLATUNK

SPECIÁLIS
TÖBBRÉTEGŰ
KONSTRUKCIÓ.



Nézz meg az állítható pántok beállítását

TECHNIKAI PARAMÉTEREK

AJTÓLAP SZERKEZETE

Az ajtólap kerete enyvezett, többrétegű puhafából készült. A típustól függően, a lap készülhet vízszintes elemekből edzett matt üveggel. A 6 mm-es matt üveg panelek rögzítő szalagokkal vannak szerelve.

GYÁRI TARTOZÉKOK – AJTÓLAP ÁRÁBAN

- Zár: sima kulcsos, wc-záras vagy biztonsági záras
- Falcos ajtó: három darab standard vagy PRIME ajtópánt (opcionális, feláron); falc nélküli: két darab 3D ajtópánt
- Edzett matt üveg
- Maximum 60 mm-rel való rövidítésre előkészítve
- Kerek kagylókilincs (tolóajtóhoz).

AJTÓTOK

Ajánlott falcos tokok:

- Porta SYSTEM 176 old.

Ajánlott falc nélküli tokok:

- Porta SYSTEM ELEGANCE 178 old.
- Porta SYSTEM ELEGANCE 90 fok - Prémium felülettel 178 old.
- LEVEL 182 old.

MEGJEGYZÉSEK

- Műszaki Engedély AT-15-6515/2016, ITB Varsó.
- Kétszárnyú ajtóknál az ajtólap méretek tetszőlegesen párosíthatók. A kétszárnyú falc nélküli ajtólapokat aktív és passzív szárnyként kell rendelni.
- A kétszárnyú ajtólapokat nem lehet mágneszárral felszerelni.
- A „100”-as szélességhez szükséges egy harmadik ajtópánt.
- A pántok a tokhoz vannak csomagolva.
- Rendelhető szabvány méretek: PN, CSN.

TOVÁBBI KÖLTSÉGEK (OPCIONÁLIS FELÁR)

- „100”-as méret
- szellőző lyuksor vagy alsó kivágás
- arany 3D pánt (felárként az ajtó tok árához adva)
- harmadik 3D pánt - ezüst, fehér, fekete (felárként az ajtó tok árához adva)
- harmadik 3D pánt - arany (felárként az ajtó tok árához adva)
- mágneses zár rozsdamentes acél előlappal
- kampózár oldalsó fogantyúval (tolóajtó)
- ovális kagylókilincs tolóajtóhoz
- pántsapka standard ajtópánthoz
- kilincs rozettával

(lisd 205 old.)
(lisd 198 old.)

Porta BALANCE



Porta BALANCE D.0, D.3, Fehér Wenge



Porta BALANCE D.0, Fehér Wenge



modell A.0



modell B.0



modell B.1



modell D.0



modell D.1



modell D.2



modell D.3

Nézz meg a kollekcio többi modelljét is weboldalunkon: www.portadoors.hu 

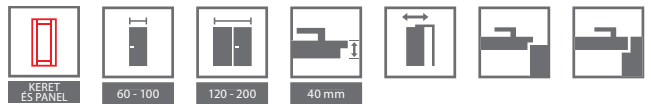

SZÍNEK

Portadekor Fólia ★★★★★☆



Portasynchro 3D Fólia ★★★★★☆



Portaperfect 3D Fólia ★★★★★☆



Portalamino ★★★★★☆

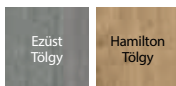

matt üveg



tele panel

 keret és panel szerkezet
MDF

TECHNIKAI PARAMÉTEREK

AJTÓLAP SZERKEZETE

Az ajtólap kerete enyvezett, többretegű puhafából készült. A típustól függően, a lap készülhet vízszintes elemekből edzett matt üveggel. A 4 mm-es matt üveg panelek rögzítő szalagokkal vannak szerelve.

GYÁRI TARTOZÉKOK – AJTÓLAP ÁRÁBAN

- Zár: sima kulcsos, wc-záras vagy biztonsági záras,
- Falcos ajtó: három darab standard vagy PRIME ajtópánt (opcionális, feláron); falc nélküli: két darab 3D ajtópánt
- Edzett matt üveg
- Rövidítésre való előkészítés, max 30 mm-ig
- Kerek kagylókilincs (tolóajtóhoz)

AJTÓTOK

Ajánlott falcos tokok:

- Porta SYSTEM 176 old.
- MINIMAX 174 old.
- FÉM 188-193 old.

Ajánlott falc nélküli tokok:

- Porta SYSTEM ELEGANCE 178 old.
- LEVEL 182 old.

MEGJEGYZÉSEK

- Műszaki Engedély AT-15-6515/2016, ITB Varsó.
- Kétszárnyú ajtóknál az ajtólap méretek tetszőlegesen párosíthatók. A kétszárnyú falc nélküli ajtólapokat aktív és passzív szárnyként kell rendelni.
- A kétszárnyú ajtólapokat nem lehet mágneszárral felszerelni.
- A „100”-as szélességhez szükséges egy harmadik ajtópánt.
- PRIME pánt vagy 3D pánt - az ajtótokhoz csomagolva.
- Rendelhető szabvány méretek: PN, CSN.

TOVÁBBI KÖLTSÉGEK (OPCIONÁLIS FELÁR)

- „100”-as méret
- szellőző lyuksor vagy alsó kivágás
- PRIME pánt (csak az ajánlott tokokhoz)
- PRIME új zár fényes felülettel (ezüst vagy arany)
- arany 3D pánt (felárként az ajtó tok árához adva)
- harmadik 3D pánt - ezüst, fehér, fekete (felárként az ajtó tok árához adva)
- harmadik 3D pánt - arany (felárként az ajtó tok árához adva)
- mágneses zár rozsdamentes acél előlappal
- fehér és fekete színű mágneses zár, falc nélküli ajtótokhoz
- kampózár oldalsó fogantyúval (tolóajtó)
- ovális kagylókilincs tolóajtóhoz
- pántsapka standard ajtópánthoz
- kilincs rozettával

(Isd205 old.)
(Isd 198 old.)

Porta HARMONY



Porta HARMONY B.0, Szibériai Tölgy



Porta HARMONY B.0, Szibériai Tölgy



modell A.0



modell A.1



modell B.0



modell B.1



modell B.2



modell C.0



modell C.1

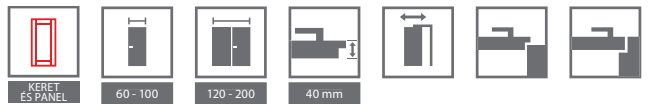

SZÍNEK

Portadekor Fólia ★★★★★☆



Portasynchro 3D Fólia ★★★★★☆

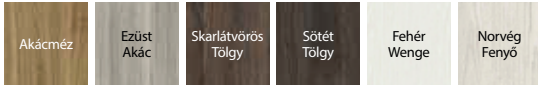

Portaperfect 3D Fólia ★★★★★☆



Portalamino ★★★★★☆

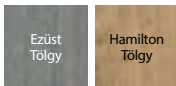

matt üveg



tele panel



keret és panel szerkezet

TECHNIKAI PARAMÉTEREK

AJTÓLAP SZERKEZETE

Az ajtólap kerete enyvezett, többrétegű puhafából készült. A típustól függően, a lap készülhet vízszintes elemekből edzett matt üveggel. A 4 mm-es matt üveg panelek rögzítő szalagokkal vannak szerelve.

GYÁRI TARTOZÉKOK – AJTÓLAP ÁRÁBAN

- Zár: sima kulcsos, wc-záras vagy biztonsági záras,
- Falcos ajtó: három darab standard vagy PRIME ajtópánt (opcionális, feláron); falc nélküli: két darab 3D ajtópánt
- Edzett matt üveg
- Kerek kagylókilincs (tolóajtóhoz)
- Rövidítésre való előkészítés (maximum 30 mm)

AJTÓTOK

Ajánlott falcos tokok:

- Porta SYSTEM 176 old.
- MINIMAX 174 old.
- FÉM 188-193 old.

Ajánlott falc nélküli tokok:

- Porta SYSTEM ELEGANCE 178 old.
- LEVEL 182 old.

MEGJEGYZÉSEK

- Műszaki Engedély AT-15-6515/2016, ITB Varsó.
- Kétszárnyú ajtóknál az ajtólap méretek tetszőlegesen párosíthatók. A kétszárnyú falc nélküli ajtólapokat aktív és passzív szárnyként kell rendelni.
- A kétszárnyú ajtólapokat nem lehet mágneszárral felszerelni.
- A „100”-as szélességhez szükséges egy harmadik ajtópánt.
- PRIME pánt vagy 3D pánt - az ajtótokhoz csomagolva.
- Rendelhető szabványméretek: PN, CSN.

TOVÁBBI KÖLTSÉGEK (OPCIONÁLIS FELÁR)

- „100”-as méret
- szellőző lyuksor vagy alsó kivágás
- PRIME pánt (csak az ajánlott tokokhoz)
- PRIME új zár fényes felülettel (ezüst vagy arany)
- arany 3D pánt (felárként az ajtó tok árához adva)
- harmadik 3D pánt - ezüst, fehér, fekete (felárként az ajtó tok árához adva)
- harmadik 3D pánt - arany (felárként az ajtó tok árához adva)
- mágneses zár rozsdamentes acél előlappal
- fehér és fekete színű mágneses zár, falc nélküli ajtókhöz
- kampózár oldalsó fogantyúval (tolóajtó)
- ovális kagylókilincs tolóajtóhoz
- pántsapka standard ajtópánthoz
- kilincs rozettával

(Isd 205 old.)
(Isd 198 old.)

Porta INSPIRE, A és B csoport

TOP
KOLLEKCIÓK



FIGYELEM

A hagyományos keret-panel szerkezet garantálja a hosszú távú tartósságot.

Porta INSPIRE A.0, Skandináv Tölgy, retro koronával



Porta INSPIRE A.0, Skandináv Tölgy



modell A.0



modell A.1



modell A.1
tükörrel



modell B.0



modell B.1



modell B.2



modell B.3

KERET
ÉS PANEL

TÜKÖR



60 - 100



120 - 200



40 mm



SZÍNEK

Portadekor Fólia ★★★★★

Tölgy
Catania

Portasynchro 3D Fólia ★★★★★



Akácméz

Ezüst
AkácSkarlátvörös
TölgySötét
TölgyFehér
WengeNorvég
Fenyő

Portaperfect 3D Fólia ★★★★★

Havanna
TölgyKaliforniai
TölgySkandináv
TölgySkandináv
BükkKlasszikus
TölgyDéli
TölgySzipériai
TölgyTermészetes
Tölgy

Matt Tölgy

UJ

Portalamino ★★★★★

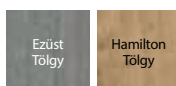
Ezüst
TölgyHamilton
Tölgy

matt üveg, „keret” mintával



elegáns kerettel



az állítható 3D pántok beállítása

Nézze meg
az állítható
pántok
beállítását

AJÁNLATUNK!

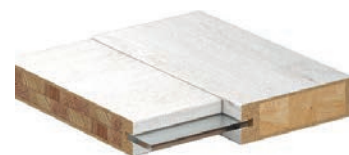
SPECIÁLIS
TÖBBRÉTEGŰ
KONSTRUKCIÓ

TECHNIKAI PARAMÉTEREK

AJTÓLAP SZERKEZETE

Az ajtólap kerete enyvezett, többretegű puhafából készült. A típustól függően, a lap készülhet vízszintes elemekből edzett matt üveggel. A 6 mm-es matt üveg panelek rögzítő szalagokkal vannak szerelve.

Az A.1 modell tükrörrel is rendelhető, egy vagy két oldalra. Egy oldalra rendelt tükrör esetén a másik oldalon egy tele panel van.

GYÁRI TARTOZÉKOK – AJTÓLAP ÁRÁBAN

- Zár: sima kulcsos, wc-zárás vagy biztonsági zárás
- Falcos ajtó: három darab standard vagy PRIME ajtópánt (opcionális, feláron); falc nélküli: két darab 3D ajtópánt
- Edzett matt üveg vagy matt üveg
- Maximum 60 mm-rel való rövidítésre előkészítés
- Kagylókilincs (csak tolóajtókhoz).

AJTÓTOK

Ajánlott falcos tokok:

- Porta SYSTEM 176 old.

Ajánlott falc nélküli tokok:

- Porta SYSTEM ELEGANCE 178 old.
- LEVEL 182 old.

MEGJEGYZÉSEK

- Műszaki Engedély AT-15-6515/2016, ITB Varsó.
- A kétszárnyú falc nélküli ajtólapokat aktív és passzív szárnyként kell rendelni.
- **Az egy oldali tükrös modell választás esetén, a másik oldalon tele panel lesz.**
- A kétszárnyú ajtólapokat nem lehet mágneszárral felszerelni.
- A „100”-as szélességhez szükséges egy harmadik ajtópánt.
- A pántok a tokhoz vannak csomagolva.
- Rendelhető szabvány méretek: PN, CSN.

TOVÁBBI KÖLTSÉGEK (OPCIONÁLIS FELÁR)

- „100”-as méret
- szellőző rács, lyuksor vagy alsó kivágás
- arany 3D pánt (felárként az ajtó tok árához adva)
- harmadik 3D pánt - ezüst, fehér, fekete (felárként az ajtó tok árához adva)
- harmadik 3D pánt - arany (felárként az ajtó tok árához adva)
- mágneses zár rozsdamentes acél előlappal
- fehér és fekete színű mágneses zár, falc nélküli ajtókhöz
- kampózár oldalsó fogantyúval (tolóajtó)
- ovális kagylókilincs tolóajtóhoz
- pántsapka standard ajtópánthoz
- tükrör egy oldalra
- tükrör mindkét oldalra
- kilincs rozettával

(Isd205 old.)

(Isd 198 old.)



Porta INSPIRE, csoport C

TOP
KOLLEKCIÓK



Porta INSPIRE C.4, Klasszikus Tölgy



Porta INSPIRE C.4, Klasszikus Tölgy



modell C.0



modell C.1



modell C.2



modell C.3



modell C.4

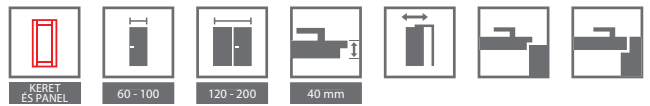

SZÍNEK

Portadekor Fólia ★★★★★☆



Portasynchro 3D Fólia ★★★★★☆



Premium Fólia ★★★★★☆



Portaperfect 3D Fólia ★★★★★☆



Portalamino ★★★★★☆

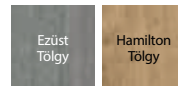

matt üveg panel



elegáns panellel



az állítható 3D pántok beállítása

Nézz meg az állítható pántok beállítását



AJÁNLATUNK!

SPECIÁLIS TÖBBRÉTEGŰ KONSTRUKCIÓ.



TECHNIKAI PARAMÉTEREK

AJTÓLAP SZERKEZETE

Az ajtólap kerete enyvezett, többrétegű puhafából készült. A típustól függően, a lap készíthet vízszintes elemekből edzett matt üveggel. A 6 mm-es matt üveg panelek rögzítő szalagokkal vannak szerelve.

GYÁRI TARTOZÉKOK – AJTÓLAP ÁRÁBAN

- Zár: sima kulcsos, wc-zárás vagy biztonsági zárás
- Falcos ajtó: három darab standard vagy PRIME ajtópánt (opcionális, feláron); falc nélküli: két darab 3D ajtópánt
- Edzett matt üveg
- Maximum 60 mm-rel való rövidítésre előkészítés
- Kagylókilincs (csak tolóajtókhoz).

AJTÓTOK

Ajánlott falcos tokok:

- Porta SYSTEM 176 old.

Ajánlott falc nélküli tokok:

- Porta SYSTEM ELEGANCE 178 old.
- Porta SYSTEM ELEGANCE 90 fok - Prémium felülettel 178 old.
- LEVEL 182 old.

MEGJEGYZÉSEK

- Műszaki Engedély AT-15-6515/2016, ITB Varsó.
- A kétszárnyú falc nélküli ajtólapokat aktív és passzív szárnyként kell rendelni.
- A kétszárnyú ajtólapokat nem lehet mágneszárral felszerelni.
- A „100”-as szélességhez szükséges egy harmadik ajtópánt.
- A pántok a tokhoz vannak csomagolva.
- Rendelhető szabványméretek: PN, CSN.

TOVÁBBI KÖLTSÉGEK (OPCIONÁLIS FELÁR)

- „100”-as méret
- szellőző rács, lyuksor vagy alsó kivágás
- arany 3D pánt (felárként az ajtó tok árához adva)
- harmadik 3D pánt - ezüst, fehér, fekete (felárként az ajtó tok árához adva)
- harmadik 3D pánt - arany (felárként az ajtó tok árához adva)
- mágneses zár rozsdamentes acél előlappal
- fehér és fekete színű mágneses zár, falc nélküli ajtókhöz
- kampózár oldalsó fogantyúval (tolóajtó)
- ovális kagylókilincs tolóajtóhoz
- pántsapka standard ajtópánthoz
- kilincs rozettával

(Isd 205 old.)
(Isd 198 old.)

Porta DEKOR

TOP
KOLLEKCIÓK



Bizonyos, furatos faforgácsbetéttel ellátott, modellek a III. mechanikai osztályba tartoznak.

A rendelkezésre álló „Befektetési csomag” három részes pántot és egy magas minőségű zárat foglal magába (opcionális, feláron).
A teljes szett egy ajtólapból és egy ehhez tartozó ajtótokból tevődik össze.

Porta DEKOR P, Skandináv Bükk



Porta DEKOR P, Skandináv Bükk



modell P



modell M



modell D



modell L

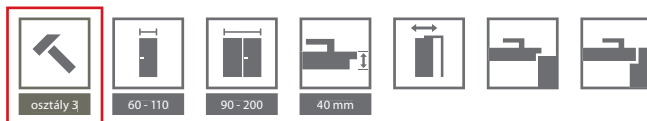

SZÍNEK

Portadekor Fólia ★★★★★

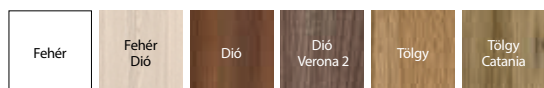

Portasynchro 3D Fólia ★★★★★



Portaperfect 3D Fólia ★★★★★



Portalamino ★★★★★

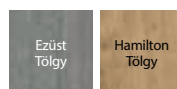

Porta DEKOR



keret üveggel



„csincsilla” üveg



papírrácsbetét

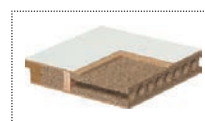

furatos faforgácsbetét

TECHNIKAI PARAMÉTEREK

AJTÓLAP SZERKEZETE

Az ajtólapbetét stabilizáló papírrácsbetét vagy furatolt faforgácslemez. Az ajtólap HDF lemezzel van borítva.

GYÁRI TARTOZÉKOK – AJTÓLAP ÁRÁBAN

- Falcos ajtó: két vagy három darab, standard vagy PRIME ajtópánt; falc nélküli: két darab 3D ajtópánt
- Zár: sima kulcsos, wc-zárás vagy biztonsági zárás
- Üveg minta: „csincsilla” vagy matt üveg felárért
- Kagylókilincs (tolóajtóhoz).

AJTÓTOK

Ajánlott falcos tokok:

- Porta SYSTEM 176 old.
- MINIMAX 174 old.
- FÉM 188-193 old.

Ajánlott falc nélküli tokok:

- Porta SYSTEM ELEGANCE 178 old.
- LEVEL 182 old.

MEGJEGYZÉSEK

- Műszaki Engedély AT-15-6515/2016, ITB Varsó.
- A furatolt faforgács betétnél a rövidítésre való előkészítés standard.
- A furatos – és a tele faforgácsbetétes lapoknál a rövidítésre való előkészítés standard „110”-es méretnél csak furatolt faforgács betéttel rendelhető.
- Kétszárnyú ajtóknál az ajtólap méretek tetszőlegesen párosíthatók. A „30”, „40”, „50” méretű passzív ajtólap (pótajtólap) csak tele változatban rendelhető. A kétszárnyú falc nélküli ajtólapokat aktív és passzív szárnyként kell rendelni.
- A kétszárnyú ajtólapokat nem lehet mágneszárral felszerelni.
- A „80” és „90” méretek beruházási szabványban (átjáró méret 800, 900 mm) standardként rendelhető – felár nélkül.
- Ha ajtócsukóra való megerősítést kér, a harmadik pánt ajánlott.

- A „100” és „110” szélességekhez szükséges egy harmadik ajtópánt.
- PRIME pánt vagy 3D pánt - az ajtótokhoz csomagolva.
- A Beruházási csomag csak forgácsbetéttel rendelhető.
- A Beruházási csomaghoz rendelhető falcos tokok: Porta SYSTEM, Fém Porta SYSTEM, Fém Állítható, Fém KIS PLUSZ és NAGY saroktok.
- A Portadekor felületű Tölgy szín nem rendelhető tolóajtó változatban.
- Rendelhető szabványméretek: PN, CSN, DIN, HUN.

TOVÁBBI KÖLTSÉGEK (OPCIONÁLIS FELÁR)

- „100”-as, „110”-es méret
- furatos faforgácsbetét
- szellőző rács, lyuksor vagy alsó kivágás
- PRIME pánt (csak az ajánlott tokokhoz)
- PRIME új zár fényes felülettel (ezüst vagy arany)
- arany 3D pánt (felárként az ajtó tok árához adva)
- harmadik 3D pánt - ezüst, fehér, fekete (felárként az ajtó tok árához adva)
- harmadik 3D pánt - arany (felárként az ajtó tok árához adva)
- mágneses zár rozsdamentes acél előlappal
- fehér és fekete színű mágneses zár, falc nélküli ajtótokhoz
- maximum 60 mm-rel való rövidítésre előkészítés
- ajtócsukóra való megerősítés (harmadik pánt ajánlott)
- rozsdamentes pacel porthole
- kampózárd oldalsó fogantyúval (tolóajtó)
- ovális kagylókilincs tolóajtóhoz (Lsd205 old.)
- pántsapka standard ajtópánthoz
- matt üveg – modell M
- matt üveg – modell D
- matt üveg – modell L
- gumitömítés
- fordított üveg, felár nélkül
- Beruházási csomag (felár dobozonként)
- Beruházási csomag (felár)
- kilincs rozettával (Lsd 198 old.)

Porta GRANDDECO



Porta GRANDDECO 3.1



Porta GRANDDECO 3.1



modell 1.1



modell 1.2



modell 2.1



modell 2.3



modell 3.1



modell 3.2



modell 5.2



modell 6.2

Nézz meg a kollekcio többi modelljét is weboldalunkon: www.portadoors.hu 

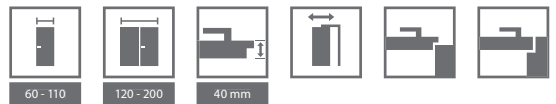

SZÍNEK

Portadekor Fólia ★★★★★



Tölgy
Catania

Portasynchro 3D Fólia ★★★★★



Akácméz

Ezüst
Akác

Skarlátvörös
Tölgy

Sötét
Tölgy

Fehér
Wenge

Norvég
Fenyő



matt üveg
Porta GRANDECO 3.2



dekoratív keret
Porta GRANDECO 3.1



papírrácsbetét

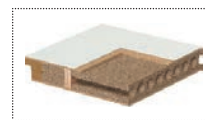

furatos faforgácsbetét



tele faforgácsbetét

TECHNIKAI PARAMÉTEREK

AJTÓLAP SZERKEZETE

Az ajtólap betétje papírrácsbetét vagy kerettel erősített furatolt faforgács betét - 1.1, 2.1, 3.1, 5.1, 6.1 modelleknél (lehetőség feléért). A lap HDF lemezzel borított.

GYÁRI TARTOZÉKOK – AJTÓLAP ÁRÁBAN

- Falcos ajtó: két vagy három darab, standard vagy PRIME ajtópánt; falc nélküli: két darab 3D ajtópánt
- Zár: sima kulcsos, wc-záras vagy biztonsági záras
- Porta Granddeco: edzett matt üveg vagy csincsilla üveg
- Kerek kagylókilincs (tolóajtóhoz).

AJTÓTOK

Ajánlott falcos tokok:

- Porta SYSTEM 176 old.
- MINIMAX 174 old.
- FÉM 188-193 old.

Ajánlott falc nélküli tokok:

- Porta SYSTEM ELEGANCE 178 old.
- LEVEL 182 old.

MEGJEGYZÉSEK

- Műszaki Engedély AT-15-6515/2016, ITB Varsó.
- Kétszárnyú ajtóknál az ajtólap méretek tetszőlegesen párosíthatók. A kétszárnyú falc nélküli ajtólapokat aktív és passzív szárnyként kell rendelni.
- A kétszárnyú ajtólapokat nem lehet mágneszárral felszerelni.
- Az ajtócsukóra való megerősítésnél a harmadik pánt ajánlott
- A rövidítésre való előkészítést faforgácsbetét esetén a standard ár tartalmazza.
- A,110' méret csak furatolt faforgácsbetéttel rendelhető. Az üvegezés mérete ugyanaz a „100” méretnél
- A „100”-as szélességhez szükséges egy harmadik ajtópánt.
- PRIME pánt vagy 3D pánt - az ajtótokhoz csomagolva.
- Rendelhető szabványméretek: PN, CSN, DIN

TOVÁBBI KÖLTSÉGEK (OPCIONÁLIS FELÁR)

- „100”-as és 110' méret
- Twist - furatos faforgácsbetét vagy tele faforgácsbetét
- Granddeco - tele faforgácsbetét (üveges ajtók)
- szellőző rács, lyuksor vagy alsó kivágás
- PRIME pánt (csak az ajánlott tokokhoz)
- PRIME zár fényes felülettel (ezüst vagy arany)
- arany 3D pánt (felárként az ajtó tok árához adva)
- harmadik 3D pánt - ezüst, fehér, fekete (felárként az ajtó tok árához adva)
- harmadik 3D pánt - arany (felárként az ajtó tok árához adva)
- mágneses zár rozsdamentes acél előlappal
- fehér és fekete színű mágneses zár, falc
- rövidítésre való előkészítés (maximum 60 mm)
- ajtócsukóra való megerősítés (harmadik pánt ajánlott)
- kampózár oldalsó fogantyúval (tolóajtó)
- ovális kagylókilincs tolóajtóhoz
- pántsapka standard ajtópánthoz (lisd205 old.)
- fordított üveg, felár nélkül
- automata küszöb
- kilincs rozettával (lisd 198 old.)

Porta STYLE



Porta STYLE 1, Tölgy Kalifornia



Porta STYLE 1, Tölgy Kalifornia



modell 1



modell 2



modell 3

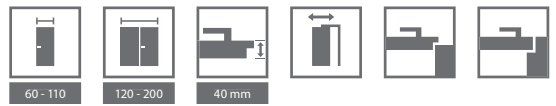

SZÍNEK

Portadekor Fólia ★★★★★☆



Portasynchro 3D Fólia ★★★★★☆



Portaperfect 3D Fólia ★★★★★☆



CPL HQ 0,2 ★★★★★☆

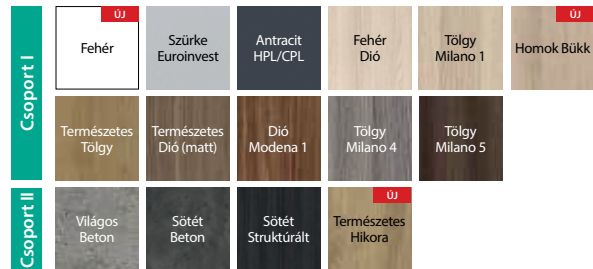

Portalamino ★★★★★☆

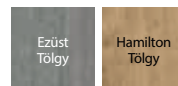

üvegbetéttel

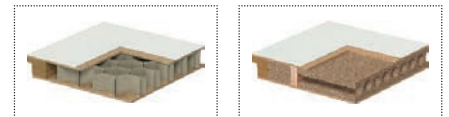

papírrácsbetét

furatos faforgácsbetét

AJÁNLATUNK!

Ha tele ajtót keres, amely illik ehhez a kollekciónhoz, nézze meg Porta DEKOR 66.old. és Porta CPL 84.old. kollekciónkat.

TECHNIKAI PARAMÉTEREK

AJTÓLAP SZERKEZETE

Az ajtólapbetét stabilizáló papírrácsbetét vagy kerettel megerősített furatolt faforgácsbetét (felárért).

GYÁRI TARTOZÉKOK – AJTÓLAP ÁRÁBAN

- Falcos ajtó: két vagy három darab, standard vagy PRIME ajtópánt; falc nélküli: két darab 3D ajtópánt
- Zár: sima kulcsos, WC záras vagy biztonsági záras
- Csincsilla üveg vagy edzett matt üveg
- Kerek kagylókilincs tolóajtóhoz

AJTÓTOK

Ajánlott falcos tokok:

- Porta SYSTEM 176 old.
- MINIMAX 174 old.
- FÉM 188-193 old.

Ajánlott falc nélküli tokok:

- Porta SYSTEM ELEGANCE 178 old.
- LEVEL 182 old.

MEGJEGYZÉSEK

- Műszaki Engedély AT-15-6515/2016, ITB Varsó.
- A rövidítésre való előkészítés faforgácsbetét esetén a standard ár tartalmazza.
- „110” méretű ajtó csak furatolt faforgács betéttel rendelhető. Az üveg mérete megegyezik a „100” mérettel.
- Kétszárnyú ajtónál az ajtólap méretek tetszőlegesen párosíthatók. A kétszárnyú falc

nélküli ajtólapokat aktív és passzív szárnyként kell rendelni.

- A kétszárnyú ajtólapokat nem lehet mágneszárral felszerelni.
- Az ajtócsukóra való megerősítésnél a harmadik pánt ajánlott
- A „100”-as szélességhez szükséges egy harmadik ajtópánt.
- PRIME pánt vagy 3D pánt - az ajtótokhoz csomagolva.
- A Portadekor felületű Tölgy szín nem rendelhető tolóajtó változatban.
- Rendelhető szabványméretek: PN, CSN, DIN, HUN.

TOVÁBBI KÖLTSÉGEK (OPCIONÁLIS FELÁR)

- „100”-as és „110” méret
- furatolt faforgács betét
- CPL 0,2 mm laminát - Csoport II
- szellőző rács, lyuksor vagy alsó kivágás
- PRIME pánt (csak az ajánlott tokokhoz)
- PRIME zár fényes felülettel (ezüst vagy arany)
- arany 3D pánt (felárként az ajtó tok árához adva)
- harmadik 3D pánt - ezüst, fehér, fekete (felárként az ajtó tok árához adva)
- harmadik 3D pánt - arany (felárként az ajtó tok árához adva)
- mágneses zár rozsdamentes acél előlappal
- fehér és fekete színű mágneses zár, falc nélküli ajtókhöz
- CPL felületű ajtók - PRIME szett
- rövidítésre való előkészítés (maximum 60 mm)
- ajtócsukóra való megerősítés (harmadik pánt ajánlott)
- kampózár oldalsó fogantyúval (tolóajtó)
- ovális kagylókilincs tolóajtóhoz
- pántsapka standard ajtópánthoz
- kilincs rozettával

(Isd 205 old.)
(Isd 198 old.)

Porta FIT, csoport C, I



TOP
KOLLEKCIÓK

Porta FIT I.1, Szürke Euroinvest



Porta FIT I.1, Szürke Euroinvest



modell C.0



modell C.1



modell C.3



modell I.0



modell I.1

Nézz meg a kollekcio többi modelljét is weboldalunkon: www.portadoors.hu 

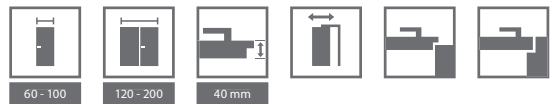

SZÍNEK

Portadekor Fólia ★★★★★☆

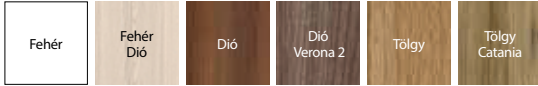

Portasynchro 3D Fólia ★★★★★☆



Portaperfect 3D Fólia ★★★★★☆



CPL HQ 0,2 ★★★★★☆

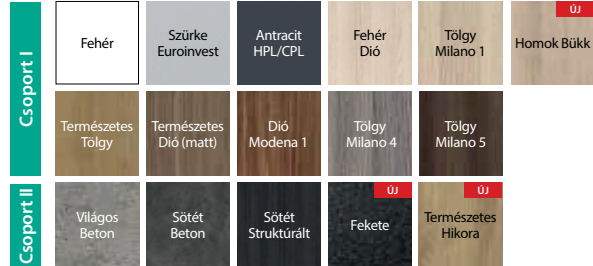

Portalamino ★★★★★☆

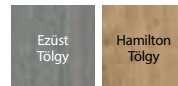

üveges
FIGYELEM: CPL felületnél az üvegezőléc kerekített



panel betéttel
FIGYELEM: CPL felületnél az üvegezőléc kerekített

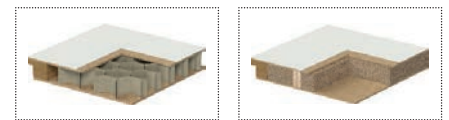

papírrácsbetét

tele faforgácsbetét

AJÁNLATUNK!

Ha tele ajtót keres, amely illik ehhez a kollekciónak, nézze meg Porta DEKOR 66.old. és Porta CPL 84.old. kollekciónkat.

TECHNIKAI PARAMÉTEREK

AJTÓLAP SZERKEZETE

A „C” és „I” mintánál az ajtólap betétje: papírrácsbetét és stabilizáló betét kombinációja vagy tele faforgácsbetét (felárért). A konstrukció kerettel van megerősítve és HDF lemezzel borítva. CPL felület esetén az ajtólap éle az ajtólap színével azonos ABS szalaggal van befedve.

GYÁRI TARTOZÉKOK – AJTÓLAP ÁRÁBAN

- Zár: sima kulcsos, WC záras vagy biztonsági záras
- Falcos ajtó: három darab standard vagy PRIME ajtópánt (opcionális, feláron); falc nélküli: két darab 3D ajtópánt
- Üveg minta: edzett matt üveg, csincsilla
- Kagylókilincs (tolóajtóhoz).

AJTÓTOK

Ajánlott falcos tokok:

- Porta SYSTEM 176 old.
- MINIMAX 174 old.
- FÉM 188-193 old.

Ajánlott falc nélküli tokok:

- Porta SYSTEM ELEGANCE 178 old.
- LEVEL 182 old.

MEGJEGYZÉSEK

- Műszaki Engedély AT-15-6515/2016, ITB Varsó.
- Kétszárnyú ajtóknál az ajtólap méretek tetszőlegesen párosíthatók. A kétszárnyú falc nélküli ajtólapokat aktív és passzív szárnyként kell rendelni.
- A kétszárnyú ajtólapokat nem lehet mágneszárral felszerelni.

- Ha ajtócsukóra való megerősítést kér, a harmadik pánt ajánlott.
- A „100”-as szélességhez szükséges egy harmadik ajtópánt.
- PRIME pánt vagy 3D pánt - az ajtótokhoz csomagolva.
- A Portadekor felületű Tölgy szín nem rendelhető tolóajtó változatban.
- Rendelhető szabványméretek: PN, CSN, DIN, HUN.

TOVÁBBI KÖLTSÉGEK (OPCIONÁLIS FELÁR)

- „100”-as méret
- furatos faforgácsbetét és/vagy tele faforgácslemez
- színek a CPL 0.2 mm felületnél – CSOPORT II
- szellőző rács, lyuksor vagy alsó kivágás
- PRIME pánt (csak az ajánlott tokokhoz)
- PRIME zár fényes felülettel (ezüst vagy arany)
- arany 3D pánt (felárként az ajtó tok árához adva)
- harmadik 3D pánt - ezüst, fehér, fekete (felárként az ajtó tok árához adva)
- harmadik 3D pánt - arany (felárként az ajtó tok árához adva)
- mágneses zár rozsdamentes acél előlappal
- fehér és fekete színű mágneses zár, falc nélküli ajtótokhoz
- fordított üveg, felár nélkül
- alsó kivágás, lyuksor vagy szellőzőrács
- automata küszöb
- CPL felületű ajtók - PRIME szett
- rövidítésre való előkészítés (maximum 60 mm)
- ajtócsukóra való megerősítés (harmadik pánt ajánlott)
- kampózár oldalsó fogantyúval (tolóajtó)
- ovális kagylókilincs tolóajtóhoz
- pántsapka standard ajtópánthoz
- kilincs rozettával

(Isd 198 old.)

Porta FIT, F-H csoport



Porta FIT G.5, Norvég Fenyő



Porta FIT G.5, Norvég Fenyő



modell F.2

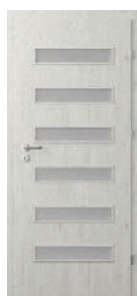

modell F.6



modell G.0



modell G.2



modell G.3



modell G.5



modell H.0



modell H.1



modell H.3



modell H.4

Nézz meg a kollekcio többi modelljét is weboldalunkon: www.portadoors.hu 

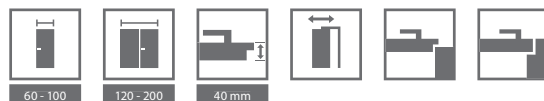

SZÍNEK

Portadekor Fólia ★★★★★☆

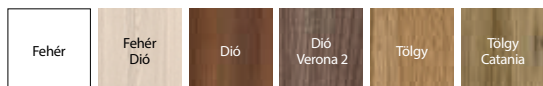

Portasynchro 3D Fólia ★★★★★☆



Portaperfect 3D Fólia ★★★★★☆

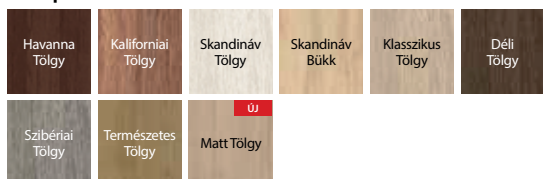

CPL HQ 0,2 ★★★★★☆

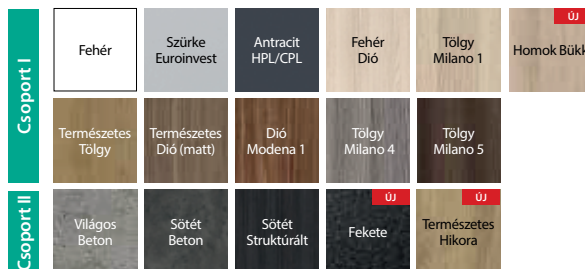

Portalamino ★★★★★☆

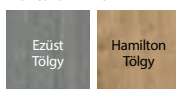

üveges
FIGYELEM: CPL felületnél az üvegezőléc kerekített



panel betéttel
FIGYELEM: CPL felületnél az üvegezőléc kerekített

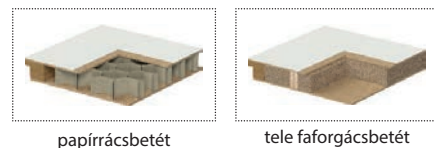

AJÁNLATUNK!

Ha tele ajtót keres, amely illik ehhez a kollekciónhoz, nézze meg Porta DEKOR 66. old. és Porta CPL 84. old. kollekciónkat.

TECHNIKAI PARAMÉTEREK

AJTÓLAP SZERKEZETE

Az ajtólap betétje papírrácsbetét és stabilizáló betét kombinációja vagy tele faforgácsbetét (felárért). A konstrukció kerettel van megerősítve és HDF lemezzel borítva.

GYÁRI TARTOZÉKOK – AJTÓLAP ÁRÁBAN

- Falcos ajtó: három darab standard vagy PRIME ajtópánt (opcionális, feláron); falc nélküli: két darab 3D ajtópánt
- Zár: sima kulcsos, wc-záras vagy biztonsági záras
- Matt üveg „chinchilla”
- Kagylókilincs (tolóajtóhoz).

AJTÓTOK

Ajánlott falcos tokok:

- Porta SYSTEM 176 old.
- MINIMAX 174 old.
- FÉM 188-193 old.

Ajánlott falc nélküli tokok:

- Porta SYSTEM ELEGANCE 178 old.
- LEVEL 182 old.

MEGJEGYZÉSEK

- Műszaki Engedély AT-15-6515/2016, ITB Varsó.
- A szellőzőrács és 2 soros szellőző lyuksor nem rendelhető H modellnél.
- Kétszárnyú ajtóknál az ajtólap méretek tetszőlegesen párosíthatók. A kétszárnyú falc nélküli ajtólapokat aktív és passzív szárnyként kell rendelni.
- A kétszárnyú ajtólapokat nem lehet mágneszárral felszerelni.

- Ha ajtócsukóra való megerősítést kér, a harmadik pánt ajánlott.
- A „100”-as szélességhez szükséges egy harmadik ajtópánt.
- PRIME pánt vagy 3D pánt - az ajtótokhoz csomagolva.
- A Portadekor felületű Tölgy szín nem rendelhető tolóajtó változatban.
- Rendelhető szabványméretek: PN, CSN, DIN, HUN.

TOVÁBBI KÖLTSÉGEK (OPCIONÁLIS FELÁR)

- „100”-as méret
- furatos faforgácsbetét és/vagy tele faforgácslemez
- színek a CPL 0.2 mm felületnél – CSOPORT II
- szellőző rács, lyuksor vagy alsó kivágás
- PRIME pánt (csak az ajánlott tokokhoz)
- PRIME új zár fényes felülettel (ezüst vagy arany)
- arany 3D pánt (felárként az ajtó tok árához adva)
- harmadik 3D pánt - ezüst, fehér, fekete (felárként az ajtó tok árához adva)
- harmadik 3D pánt - arany (felárként az ajtó tok árához adva)
- mágneses zár rozsdamentes acél előlappal
- fehér és fekete színű mágneses zár, falc nélküli ajtótokhoz
- fordított üveg, felár nélkül
- automata küszöb
- CPL felületű ajtók - PRIME szett
- rövidítésre való előkészítés (maximum 60 mm)
- ajtócsukóra való megerősítés (harmadik pánt ajánlott)
- kampózárs oldalsó fogantyúval (tolóajtó)
- ovális kagylókilincs tolóajtóhoz
- pántsapka standard ajtópánthoz
- kilincs rozettával

(Isd 198 old.)



Porta NOVA, 2-5 csoport

TOP
KOLLEKCIÓK



Porta NOVA 2.1, Ezüst Tölgy



Porta NOVA 5.5, Ezüst Tölgy



modell 2.1



modell 2.2



modell 2.2
tükörrel



modell 3.1



modell 3.2



modell 4.1



modell 4.2



modell 4.4



modell 5.1



modell 5.2



modell 5.4



modell 5.5

Nézz meg a kollekcio többi modelljét is weboldalunkon: www.portadoors.hu 

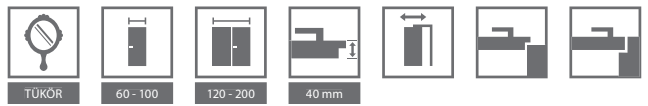

■ SZÍNEK

Portadekor Fólia ★★★★★☆



Portasynchro 3D Fólia ★★★★★☆



Portadur Fólia ★★★★★☆



Portaperfect 3D Fólia ★★★★★☆



Portalamino ★★★★★☆

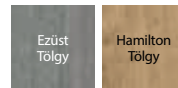

dekoratív keret panellel



rétegelt lemezzel megerősített tele faforgács

■ TECHNIKAI PARAMÉTEREK

AJTÓLAP SZERKEZETE

Az ajtólap betétje telefaforgácsbetét. Az ajtólap HDF lemezzel borított. A 2.2 modell rendelhető tükörrel egy vagy két oldalra. Egy oldali tükör esetén egy tele panel van a másik oldalán.

GYÁRI TARTOZÉKOK – AJTÓLAP ÁRÁBAN

- Zár: sima kulcsos, wc-záras vagy biztonsági záras
- Kettő darab vagy három darab pántfelső a „100”-as méretű ajtólapban és a Portadur felületű ajtóknál, PRIME pánttal is rendelhető (felárért)
- üveg: csincsilla vagy edzett matt (felárért)
- Maximum 60 mm-rel való rövidítésre előkészítve (csak 2 és 3 csoportnál)
- Kerek kagylókilincs (tolóajtóhoz).

AJTÓTOK

Ajánlott falcos tokok:

- Porta SYSTEM 176 old.
- MINIMAX 174 old.
- FÉM 188-193 old.

Ajánlott falc nélküli tokok:

- Porta SYSTEM ELEGANCE 178 old.
- LEVEL 182 old.

MEGJEGYZÉSEK

- Műszaki Engedély AT-15-6515/2016, ITB Varsó.
- Kétszárnyú ajtóknál az ajtólap méretet tetszőlegesen párosíthatók. A kétszárnyú falc nélküli ajtólapokat aktív és passzív szárnyként kell rendelni.
- A kétszárnyú ajtólapokat nem lehet mágneszárral felszerelni.
- Ha ajtócsukóra való megerősítést kér, a harmadik pánt ajánlott.

- A „100”-as szélességhez szükséges egy harmadik ajtópánt.
- PRIME pánt vagy 3D pánt - az ajtótokhoz csomagolva.
- 2.2 modell nem rendelhető „100” méretben.
- Rendelhető szabványmeretek: PN, CSN, HUN.

TOVÁBBI KÖLTSÉGEK (OPCIONÁLIS FELÁR)

- „100”-as méret
- matt üveg, 2.2 modell
- matt üveg, 3.2 modell
- matt üveg, 4 és 5 csoport modelljei (1 üvegpannelhez)
- szellőző lyuksor 1 soros vagy alsó kivágás
- PRIME pánt (csak az ajánlott tokokhoz)
- PRIME zár fényes felülettel (ezüst vagy arany)
- arany 3D pánt (felárként az ajtó tok árához adva)
- harmadik 3D pánt - ezüst, fehér, fekete (felárként az ajtó tok árához adva)
- harmadik 3D pánt - arany (felárként az ajtó tok árához adva)
- ajtócsukóra való megerősítés (harmadik pánt ajánlott)
- mágneses zár rozsdamentes acél előlappal
- fehér és fekete színű mágneses zár, falc nélküli ajtókhöz
- fordított üveg, felár nélkül
- automata küszöb
- kampózár oldalsó fogantyúval (tolóajtó)
- ovális kagylókilincs tolóajtóhoz
- pántsapka (szett/db)
- tükör egy oldalra
- tükör két oldalra
- kilincs rozettával

(Lsd 198 old)

Porta NOVA, 6 és 7 csoport

TOP
KOLLEKCIÓK



Porta NOVA 7.1, Dió 3, koronával



Porta NOVA 6.3 Dió 3, koronával



modell 6.1



modell 6.2



modell 6.3



modell 6.4



modell 6.5



modell 7.1



modell 7.2



modell 7.5

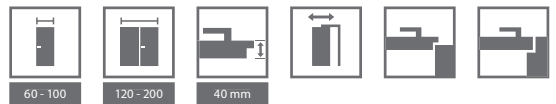

SZÍNEK

Portadekor Fólia ★★★★★☆

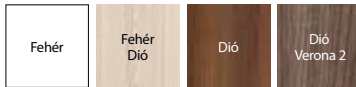

Portasynchro 3D Fólia ★★★★★☆

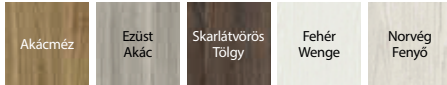

Portadur Fólia ★★★★★☆



Portaperfect 3D Fólia ★★★★★☆

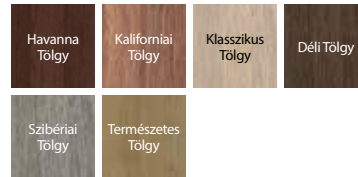

üvegbetét üvegezőkerettel

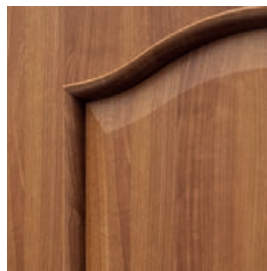

panellel



rétegelt lemezzel megerősített tele faforgács

TECHNIKAI PARAMÉTEREK

AJTÓLAP SZERKEZETE

Az ajtólapbetét tele faforgács. Az ajtólap HDF lemezzel borított.

GYÁRI TARTOZÉKOK – AJTÓLAP ÁRÁBAN

- Zár: sima kulcsos, wc-záras vagy biztonsági záras
- Falcos ajtó: két vagy három darab standard vagy PRIME ajtópánt (opcionális, feláron); falc nélküli: két darab 3D ajtópánt
- Üveg minta: „csincsilla”, matt (felárért)
- Maximum 60 mm-rel való rövidítésre előkészítve
- Kerek kagylókilincs (tolóajtóhoz).

AJTÓTOK

Ajánlott falcos tokok:

- Porta SYSTEM 176 old.
- MINIMAX 174 old.
- FÉM 188-193 old.

Ajánlott falc nélküli tokok:

- Porta SYSTEM ELEGANCE 178 old.
- LEVEL 182 old.

MEGJEGYZÉSEK

- Műszaki Engedély AT-15-6515/2016, ITB Varsó.
- Szellőző rács, 2 soros szellőző lyuksor, mely csak az 6,5, 7,5 modelleknél rendelhető.
- Kétszárnyú ajtóknál az ajtólap méretek tetszőlegesen párosíthatók. A kétszárnyú falc nélküli ajtólapokat aktív és passzív szárnyként kell rendelni.
- A kétszárnyú ajtólapokat nem lehet mágneszárral felszerelni.
- Ha ajtócsukóra való megerősítést kér, a harmadik pánt ajánlott.

- Felületek: A Portasynchro Sötét Tölgy és Portaperfect Skandináv Tölgy nem rendelhető a 6. és a 7. csoportba tartozó modellek esetében.
- A különféle anyagok felhasználása miatt kissé eltérhet a szín az ajtólap és az üvegező lécszíne között.
- A „100”-as szélességhez szükséges egy harmadik ajtópánt.
- PRIME pánt vagy 3D pánt - az ajtótokhoz csomagolva.
- Rendelhető szabványméretek: PN, CSN, HUN.

TOVÁBBI KÖLTSÉGEK (OPCIONÁLIS FELÁR)

- „100”-as méret
- szellőző rács, lyuksor vagy alsó kivágás
- PRIME pánt (csak az ajánlott tokokhoz)
- PRIME új zár fényes felülettel (ezüst vagy arany)
- arany 3D pánt (felárként az ajtó tok árához adva)
- harmadik 3D pánt - ezüst, fehér, fekete (felárként az ajtó tok árához adva)
- harmadik 3D pánt - arany (felárként az ajtó tok árához adva)
- ajtócsukóra való megerősítés (harmadik pánt ajánlott)
- mágneses zár rozsdamentes acél előlappal
- fehér és fekete színű mágneses zár, falc nélküli ajtótokhoz
- fordított üveg, felár nélkül
- automata küszöb
- kampózár oldalsó fogantyúval (tolóajtó)
- ovális kagylókilincs tolóajtóhoz
- pántsapka standard ajtópánthoz
- kilincs rozettával

(Lsd 198 old.)

Porta LEVEL



Porta LEVEL C.2, Tölgy Catania. A hozzá készült tokkal, 100 mm-es felső panellel

FIGYELEM

Köszönhetőnek az új vonzó felületeknek és az egyedi LEVEL ajtótoknak, 20 cm-es vagy 100 cm-es panellel, a Porta LEVEL kollekciónak rendkívüli beltéri lehetőségeket kínál.



Porta LEVEL C.2 dekoratív berakással, Tölgy Catania Tok 20 cm-es felső panellel



Porta Dekor modell P
Lsd 66 old.



modell C.1
Tok 20 cm-es felső panellel



modell C.2
dekoratív berakással
Tok 20 cm-es felső panellel



modell C.3
dekoratív berakással
Tok 20 cm-es felső panellel

FIGYELEM!

Fekete RUMBA kilincs rozettával. A Porta LEVEL kollekciónak.



RUMBA kilincs

+



standard rozetta

vagy



biztonsági záras rozetta

vagy



WC zár rozetta

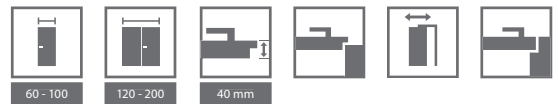

SZÍNEK

Portadekor Fólia ★★★★★☆



Portaperfect 3D Fólia ★★★★★☆



Portalamino ★★★★★☆

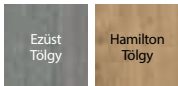

AJÁNLATUNK

Ha tele ajtót keres, mely illik ehhez a kollekciónak, nézze meg a Porta DEKOR 66 (oldalon) kollekciónak.

Az egyedi LEVEL tokot ajánljuk a Level ajtó lapokhoz. A felső panel elérhető kétféle irányú erezzel - vízszintes vagy függőleges - mely 6 választott felületre vonatkozik.



egyedi LEVEL tok



papírrácsbetét

furatos faforgácsbetét



fekete intarzia



ezüst intarzia

TECHNIKAI PARAMÉTEREK

AJTÓLAP SZERKEZETE

Az ajtólap betétje papírrácsbetét vagy rétegelt lemezből készült kerettel erősített furatolt faforgácsbetét. Az ajtólap kétoldalt HDF lemezzel borítva.

GYÁRI TARTOZÉKOK – AJTÓLAP ÁRÁBAN

- Falcos ajtó: két vagy három darab standard vagy PRIME ajtópánt (opcionális, felárón); falc nélküli: két darab 3D ajtópánt
- Zár: síma kulcsos, wc-zárás vagy biztonsági zárás.

AJTÓTOK

Ajánlott falcos tokok:

- Porta SYSTEM 176 old.
- MINIMAX 174 old.
- FÉM 188-193 old.

Ajánlott falc nélküli tokok:

- Porta SYSTEM ELEGANCE 178 old.
- LEVEL 182 old.

MEGJEGYZÉSEK

- Műszaki Engedély AT-15-6515/2016, ITB Varsó.
- A furatos – és a tele faforgácsbetétes lapoknál a rövidítésre való előkészítés standard.
- Kétszárnyú ajtóknál az ajtólap méretek tetszőlegesen párosíthatók. A kétszárnyú falc nélküli ajtólapokat aktív és passzív szárnyként kell rendelni.

- A kétszárnyú ajtólapokat nem lehet mágneszárral felszerelni.
- Ha ajtócsukóra való megerősítést kér, a harmadik pánt ajánlott.
- A „100”-as szélességhez szükséges egy harmadik ajtópánt.
- PRIME pánt vagy 3D pánt - az ajtótokhoz csomagolva.
- Rendelhető szabvány méretek: PN, CSN, DIN.

TOVÁBBI KÖLTSÉGEK (OPCIONÁLIS FELÁR)

- „100”-as méret
- furatos faforgácsbetét
- szellőző, lyuksor vagy alsó kivágás
- PRIME pánt (csak az ajánlott tokokhoz)
- PRIME zár fényes felülettel (ezüst vagy arany)
- arany 3D pánt (felárként az ajtó tok árához adva)
- harmadik 3D pánt - ezüst, fehér, fekete (felárként az ajtó tok árához adva)
- harmadik 3D pánt - arany (felárként az ajtó tok árához adva)
- mágneses zár rozsdamentes acél előlappal
- fehér és fekete színű mágneses zár, falc nélküli ajtókhöz
- ovális kagylókilincs tolóajtókhöz
- gumitömítés
- rövidítésre való előkészítés (maximum 60 mm)
- ajtócsukóra való megerősítés (harmadik pánt ajánlott)
- pántsapka standard ajtópánthoz (lisd 203 old.)
- tolóajtó lapok - ovális kagylókilincs (lisd 198 old.)
- kilincs rozettával

Porta LINE

TOP
KOLLEKCIÓK



Bizonyos, furatos faforgácsbetéttel ellátott, modellek a III. mechanikai osztályba tartoznak.

FIGYELEM

A rendelkezésre álló „Beruházási csomag” három részes pántot és egy magas minőségű zárat foglal magába (opcionális, feláron). A teljes szett egy ajtólapból (CPL, Portalamino) és egy ehhez tartozó ajtótokból áll.

Porta LINE G.1, Sötét Beton



Porta LINE H.1, Sötét Beton



modell A.1



modell B.1



modell C.1



modell E.1



modell F.1



modell G.1



modell H.1



SZÍNEK

Portadekor Fólia ★★★★★☆

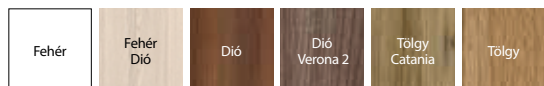

Portasynchro 3D Fólia ★★★★★☆



Portaperfect 3D Fólia ★★★★★☆



CPL HQ 0,2 ★★★★★☆

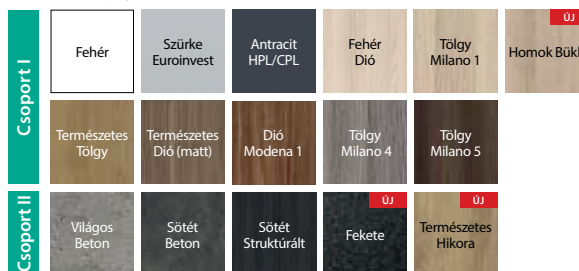

Portalamino ★★★★★☆

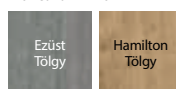

ezüst intarzia,
fekete is rendelhető



papírrácsbetét



furatos faforgácsbetét

TECHNIKAI PARAMÉTEREK

AJTÓLAP SZERKEZETE

Az ajtólapbetét: stabilizáló papírrácsbetét vagy rétegelt lemezből készült kerettel erősített furatolt faforgácsbetét. Az ajtólap HDF lemezzel borított. Az ajtólapot 6 mm-es alumínium intarzia (berakás) díszíti, fekete vagy ezüst. Az ajtólap szélei ABS szalaggal vannak borítva.

GYÁRI TARTOZÉKOK – AJTÓLAP ÁRÁBAN

- Falcos ajtó: három darab standard vagy PRIME ajtópánt (opcionális, felár); falc nélküli: két darab 3D ajtópánt
- Zár: sima kulcsos, wc-zárás vagy biztonsági zárás
- Kagylókilincs (tolóajtóhoz).

AJTÓTOK

Ajánlott falcos tokok:

- Porta SYSTEM 176 old.
- MINIMAX 174 old.
- FÉM 188-193 old.

Ajánlott falc nélküli tokok:

- Porta SYSTEM ELEGANCE 178 old.
- LEVEL 182 old.

MEGJEGYZÉSEK

- Műszaki Engedély AT-15-6515/2016, ITB Varsó.
- A befektetési csomag csak furatolt forgácsbetéttel áll rendelkezésre.
- A „100” és „110” szélességekhez szükséges egy harmadik ajtópánt.
- PRIME pánt vagy 3D pánt - az ajtótokhoz csomagolva.
- A Befektetési csomaghoz rendelhető falcos tokok: Porta SYSTEM, Fém Porta SYSTEM, Fém Állítható, Fém KIS PLUSZ és NAGY saroktok.
- Az F.1 és G.1 típusok tolóajtó változatánál - a dekoratív intarzia a kagylókilincs magasságában van.

- A furatos – és a tele faforgácsbetétes lapoknál a rövidítésre való előkészítés standard.
- A „110”-es méret csak furatolt faforgácsal rendelhető.
- Kétszárnyú ajtóknál az ajtólap méretek tetszőlegesen párosíthatók. A kétszárnyú falc nélküli ajtólapokat aktív és passzív szárnyként kell rendelni.
- A kétszárnyú ajtólapokat nem lehet mágneszárral felszerelni.
- Ha ajtócsukóra való megerősítést kér, a harmadik pánt ajánlott.
- A Portadekor felületű Tölgy szín nem rendelhető tolóajtó változatban.
- Rendelhető szabványméretek: PN, CSN, HUN.

TOVÁBBI KÖLTSÉGEK (OPCIONÁLIS FELÁR)

- „100”-as, „110”-es méret
- furatos faforgácsbetét
- CPL 0.2 mm laminát – CSOPORT II
- szellőző, lyuksor vagy alsó kivágás
- PRIME pánt (csak az ajánlott tokokhoz)
- PRIME zár fényes felülettel (ezüst vagy arany)
- arany 3D pánt (felárként az ajtó tok árához adva)
- harmadik 3D pánt - ezüst, fehér, fekete (felárként az ajtó tok árához adva)
- harmadik 3D pánt - arany (felárként az ajtó tok árához adva)
- mágneses zár rozsdamentes acél előlappal
- fehér és fekete színű mágneses zár, falc nélküli ajtókhöz
- befektetési csomag (felár dobozonként)
- befektetési csomag (felár)
- automata küszöb
- CPL felületű ajtók - PRIME szett
- rövidítésre való előkészítés (maximum 60 mm)
- ajtócsukóra való megerősítés (harmadik pánt ajánlott)
- kampozár oldalsó fogantyúval (tolóajtó)
- ovális kagylókilincs tolóajtóhoz
- pántsapka standard ajtópánthoz
- kilincs rozettával

Porta CPL



Bizonyos, furatos faforgácsbetéttel ellátott, modellek a III. mechanikai osztályba tartoznak.

FIGYELEM

A rendelkezésre álló „Befektetési csomag” három részes pántot és egy magas minőségű zárat foglal magába (opcionális, feláron). A teljes szett egy ajtólapból és egy ehhez tartozó ajtótokból tevődik össze.

Porta CPL 1.1, ajtólap- Természetes Tölgy furnér, Tok- Sötét Beton



Porta CPL 1.1, Természetes Tölgy



modell 1.1



modell 1.2



modell 1.3



modell 1.4



modell 1.5



modell 5.1



modell 5.2



modell 5.4



modell 5.5



SZÍNEK

CPL HQ 0,2 ★★★★★☆

HPL, CPL 0,7 ★★★★★★

Csoport I	Fehér	Szürke Euroinvest	Antracit HPL/CPL	Fehér Dió	Tölgy Milano 1	Homok Bükk ÚJ
	Természetes Tölgy	Természetes Dió (matt)	Dió Modena 1	Tölgy Milano 4	Tölgy Milano 5	Bükk * Porta
Csoport II	ÚJ Természetes Híkora	Világos Beton	Sötét Beton	Sötét Strukturált	ÚJ Fekete	

* raktárkészlet erejéig



Egyedi modellek is rendelhetők a Porta KONTRAKT on keresztül, lsd 234 old.

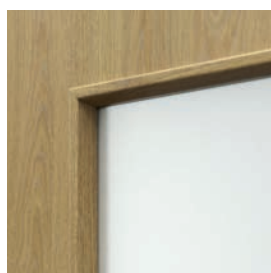

üvegezőléc üveggel



üvegezőléc panellel

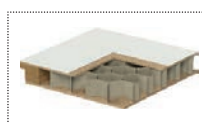

papírrácsbetét

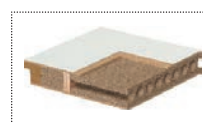

furatos faforgácsbetét



tele faforgácsbetét

TECHNIKAI PARAMÉTEREK

AJTÓLAP SZERKEZETE

Az ajtólapbetét: 1 csoport - stabilizáló papírrácsbetét vagy rétegelt lemezből készült kerettel erősített furatolt faforgácsbetét (felárért), 5 csoport és az 1.4 modell tele faforgács betétes. A keret mindkét oldala HDF lemezzel borított. CPL felület esetén az ajtólap éle az ajtólap színével azonos ABS szalaggal van befedve.

GYÁRI TARTOZÉKOK – AJTÓLAP ÁRÁBAN

- Zár: sima kulcsos, wc-zárás vagy biztonsági zárás
- Falcos ajtó: három darab standard vagy PRIME ajtópánt (opcionális, feláron); falc nélküli: két darab 3D ajtópánt
- Üveg minta: „csincilla”, edzett matt
- Maximum 60 mm-rel való rövidítésre előkészítve (csak az 5 Csoport)
- Kagyulókilincs (tolóajtóhoz).

AJTÓTOK

Ajánlott falcos tokok:

- Porta SYSTEM 176 old.
- MINIMAX 174 old.
- FÉM 188-193 old.

Ajánlott falc nélküli tokok:

- Porta SYSTEM ELEGANCE 178 old.

MEGJEGYZÉSEK

- Műszaki Engedély AT-15-6515/2016, ITB Varsó.
- A furatos – és a tele faforgácsbetétes lapoknál a rövidítésre való előkészítés standard.
- „110”-es méretben csak furatos faforgács betéttel rendelhető.
A üveg mérete ugyanakkora, mint a „100”-as méretnél.
- A „100”, „110” méret nem rendelhető az 1.4. modellnél.
- A Fekete szín nem rendelhető az 5.csoportnál
- A Beruházási csomag csak furatolt vagy tele faforgácssal rendelhető.
- **Falcos ajtólapok tarozéka 3 db PRIME pánt, a falc nélküli lapoknak 2 db 3D pánt (ajtótokhoz csomagolva)**
- Passzív szárny (standard) elérhető méretei „60”-tól „100”-ig.
- A „30”, „40”, „50” méretű passzív ajtólap (pótajtólap) csak tele változatban rendelhető.
A kétszárnyú falc nélküli ajtólapokat aktív és passzív szárnyként kell rendelni.
- Lehetőség van más modellek rendelésére is a Porta KONTRAKT on keresztül 234 old.
- A „80” és „90” méretek beruházási szabványban (átjáró méret 800, 900 mm) standard rendelhető – felár nélkül.

- A rozsdamentes acél panel elemek csak a 80, 90, 100-as méretekhez rendelhetők
- Kétszárnyú ajtóknál az ajtólap méreteket szövegesen párosíthatók.
- A „100” és „110” szélességekhez szükséges egy harmadik ajtópánt
- A Befektetési csomaghoz rendelhető falcos tokok : Porta SYSTEM, Fém Porta SYSTEM, Fém Állítható, Fém KIS PLUSZ és NAGY saroktok.
- **Rendelhető szabványméretek: PN, CSN, DIN, HUN.**

TOVÁBBI KÖLTSÉGEK (OPCIONÁLIS FELÁR)

- „100”-as, „110”-es méret
- furatos faforgácsbetét
- CPL 0.2 mm és 0,7 mm felület – CSOPORT II
- PRIME szett
- arany 3D pánt (felárként az ajtó tok árához adva)
- harmadik 3D pánt - ezüst, fehér, fekete (felárként az ajtó tok árához adva)
- harmadik 3D pánt - arany (felárként az ajtó tok árához adva)
- szellőző, lyuksor vagy alsó kivágás
- mágneses zár rozsdamentes acél előlappal
- fehér és fekete színű mágneses zár, falc nélküli ajtókhöz
- fordított üveg, felár nélkül
- befektetési csomag (felár dobozoként)
- befektetési csomag (felár)
- automata küszöb
- rövidítésre való előkészítés (maximum 60 mm) (csoport 1)
- ajtócsukóra való megerősítés (harmadik pánt ajánlott)
- matt / átlátszó üveg - modell 1.2
- matt / átlátszó üveg - modell 1.3 es 1.4
- matt / átlátszó üveg - modell 1.5
- matt üveg - 5 csoport modelljei (1 db üveg)
- rozsdamentes kör alakú üvegezés (modell 1.1)
- tolópanel szett két oldalra (1.1, 1.2 modellek)
- rugdosó panel - szett két oldalra (1.1, 1.2, 1.3 modellek)
- ugdosó panel szellőző alsó kivágással - szett két oldalra (1.1, 1.2, 1.3 modellek)
- rugdosó panel szellőzővel (1.1, 1.2, 1.3 modellek)
- kampózár oldalsó fogantyúval (tolóajtó)
- ovális kagyulókilincs tolóajtóhoz
- pántsapka standard ajtópánthoz
- kilincs rozettával

(Lsd 203 old.)

(Lsd 198 old.)

Beruházási csomag

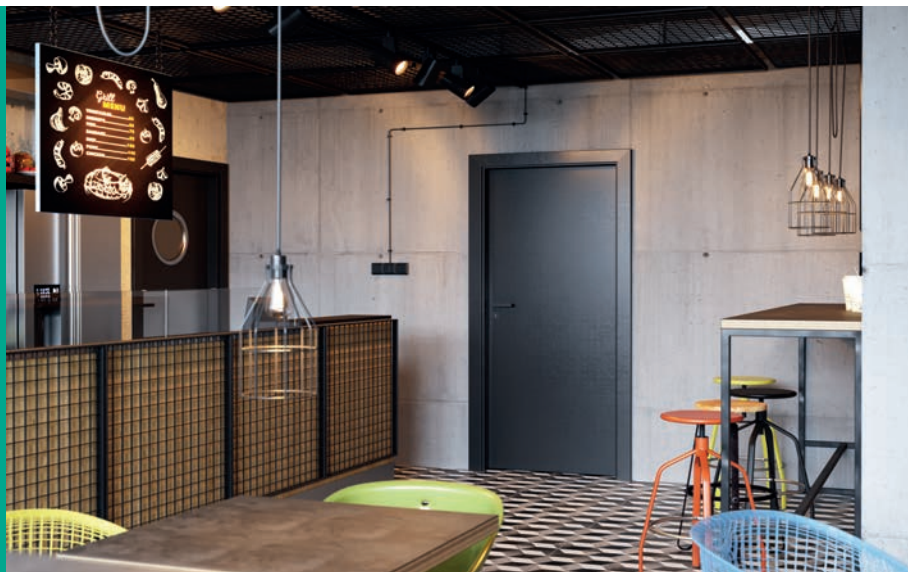

Porta CPL 1.1, Fekete

FIGYELEM

A rendelkezésre álló „Beruházási csomag” három részes pántot és egy magas minőségű zárat foglal magába (opcionális, feláron). A teljes szett egy ajtólapból és egy ehhez tartozó ajtótokból áll.



Porta CPL 1.1, Fekete

A befektetési csomag faforgácsbetéttel ellátott bizonyos ajtómodelleknél érhető el:

- Porta CPL,
- Porta RESIST,
- Porta LINE (CPL, Portalamino felületkialakítás),
- Porta DECOR (Portalamino felületkialakítás),
- Natura CLASSIC.

A befektetési csomag a falcos ajtótoknál áll rendelkezésre: Porta SYSTEM, Fém Porta SYSTEM, Fém Állítható, Fém KIS PLUSZ és NAGY saroktoks.



Háromrészes pánt Porta System tokhoz



Háromrészes pánt Fém tokhoz



legmagasabb 3.osztályú zár, felhasználási kategória PN-EN 12209 szerint

A LEGGYAKRABBAN VÁLASZTOTT MODELLEK

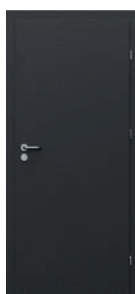

modell 1.1



modell 1.2



modell 1.5

SZÍNEK Porta CPL

CPL HQ 0,2 ★★★★★☆

HPL, CPL 0,7 ★★★★★★



Egyedi modellek is rendelhetők a Porta KONTRAKT on keresztül, lsd 234 old.

Csoport I	Fehér	Szürke Euroinvest	Antracit HPL/CPL	Fehér Dió	Tölgy Milano 1	Homok Bükk
	Természetes Tölgy	Természetes Dió (matt)	Dió Modena 1	Tölgy Milano 4	Tölgy Milano 5	Bükk * Porta
Csoport II	Természetes Híkora	Világos Beton	Sötét Beton	Sötét Strukturált	Fekete	

* raktárkészlet erejéig



automata küszöb



felső panel

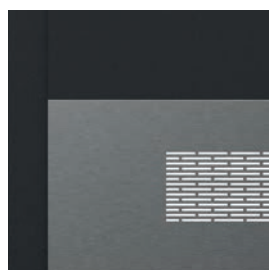

alsó szellőző panel

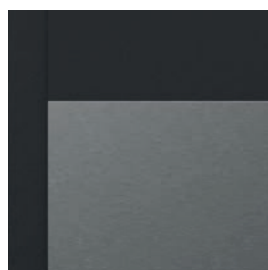

alsó panel

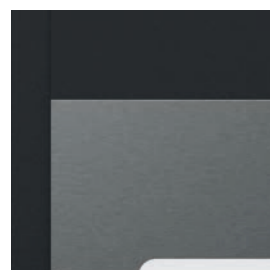

alsó panel szellőző kivágással

MŰSZAKI INFORMÁCIÓK Porta CPL

AJTÓLAP SZERKEZETE

Az ajtólap a keret belső részén megerősített furatolt vagy tömör faforgácsbetéttel van ellátva. HDF lemezzel van borítva. Az ajtólap szélei ABS szalaggal vannak borítva.

GYÁRI TARTOZÉKOK – AJTÓLAP ÁRÁBAN

- Zár: sima kulcsos, wc-zárás vagy biztonsági zárás
- Falcos ajtók: két vagy három darab háromrészes pánt
- Üveg modellek: „chinchilla”, edzett matt vagy átlátszó (opcionális, felár ellenében)
- Rövidítésre való előkészítés (maximum 60 mm)

AJTÓTOK

Javasolt falcos tokok:

- Porta SYSTEM 176. oldal
- FÉM 188-193. oldal

MEGJEGYZÉSEK

- Műszaki Engedély AT-15-6515/2016, ITB Varsó.
- Az üvegezés mérete a „110” méretnél – mint a „100” méretnél.
- Kétszárnyú ajtóknál az ajtólap méretek tetszőlegesen párosíthatók
- Passzív ajtólap (standard) „60” és „100” méretekben rendelhető.
- Passzív ajtólap (pótajtólap) „30”, „40”, „50” méretek, csak tele változatban.
- Lehetőség más modellek készítésére a Porta KONTRAKT -on keresztül 234 oldal

- A „80” és „90” méretek beruházási szabványban (átjáró méret 800, 900 mm) standard rendelhető – felár nélkül.

- A rozsdamentes acél panel elemek csak a 80, 90, 100-as méretekhez rendelhetők

TOVÁBBI KÖLTSÉGEK (OPCIONÁLIS FELÁR)

- Beruházási csomag (felár ellenében a tokoknál)
- rozsdamentes köralakú üvegezés (modell 1.1)
- üveg megfordítása, díjmentes
- CPL 0,2 mm és 0,7 mm laminát – II. SZÍNCSOPORT
- alsó panel – szett mindkét oldalra (1.1–1.2 modellek)
- alsó panel szellőzővel – szett mindkét oldalra (1.1–1.2 modellek)
- alsó panel szellőző kivágással – szett mindkét oldalra (1.1–1.2 modellek)
- felső panel – szett mindkét oldalra (1.1–1.2 modellek)
- alsó kivágás, lyuksor vagy szellőzőrács
- méret „100”, „110”
- matt, átlátszó üveg – 1.2 modell
- matt, átlátszó üveg – 1.5 modell
- automata küszöb
- ajtócsukóra való megerősítés (harmadik pánt ajánlott)
- furatolt faforgácsbetét cseréje tömör faforgácsbetétre
- kilincs rozettával (las 198 old)

Porta RESIST

TOP
KOLLEKCIÓK



Bizonyos, furatos faforgácsbetéttel ellátott, modellek a III. mechanikai osztályba tartoznak.

FIGYELEM

A rendelkezésre álló „Beruházási csomag” három részes pántot és egy magas minőségű zárat foglal magába (opcionális, feláron). A teljes szett egy ajtólapból és egy ehhez tartozó ajtótokból áll.

Porta RESIST 1.1, Természetes Halifax

függőleges erizzel:



Porta RESIST 7.1, Természetes Halifax



modell 1.1



modell 1.2



modell 1.3



modell 1.4

vízszintes erizzel:



modell 7.1



modell 7.2



modell 7.3



modell 7.4

függőleges és vízszintes erizzel:



modell B.1*



modell E.1*



modell H.1*

függőleges erizzel:



modell 4.A



modell 4.B

* az intarzia iránya megegyezik a felület erizzével



SZÍNEK

Gladstone / Halifax ★★★★★



Egyedi modellek is rendelhetők a Porta KONTRAKT on keresztül, lsd. 234.

INNOVATÍV TERMÉK A PIACON

A Gladstone / Halifax jellemzője a hiteles megjelenés, szerkezete és felülete a valódi nyers fára hasonlít.

A PORTA RESIST FELHASZNÁLÁSI PÉLDÁI:

- Irodák
- Szállodák és panziók
- Középületek
- Irodaépületek

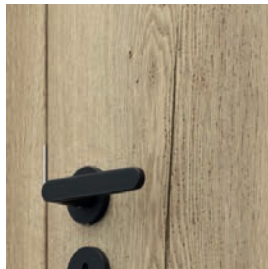

A Gladstone / Halifax textúrája kihangsúlyozza a fa természetes szépségét



fekete intarziával, ezüst színben is rendelhető

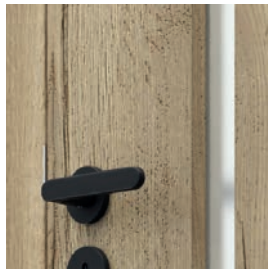

üveges - modell 4.A



papírrácsbetét

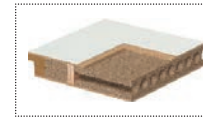

furatos faforgácsbetét



tele faforgácsbetét

FIGYELMŰKBE AJÁNLJUK!

A többrétegű felület kivételesen magas ellenállást biztosít az ütésekkel, kopással és karcolásokkal szemben.



TECHNIKAI PARAMÉTEREK

AJTÓLAP SZERKEZETE

Az ajtólapbetét stabilizáló papírrácsbetét vagy rétegelt lemezből készült kerettel erősített furatolt faforgácsbetét (felárért), modell 1.4, 7.4 – tele faforgács betétes, 4.B – furatolt faforgácsbetétes. A keret mindkét oldala HDF lemezzel borított. Az ajtólap éle az ajtólap színével azonos ABS szalaggal van befedve. Az ajtólapot 6 mm-es ezüst vagy fekete alumínium csík (intarzia) díszíti. A 4.A, 4.B modellekben megerősített matt üveget használnak 8 mm vastagságban, ami az ajtólap felépítésének szerves része.

GYÁRI TARTOZÉKOK – AJTÓLAP ÁRÁBAN

- Falcos ajtó: két vagy három darab standard vagy PRIME ajtópánt (opcionális, feláron); falc nélküli: két darab 3D ajtópánt
- Zár: síma kulcsos, wc-zárás vagy biztonsági zárás
- Üveg minta a 1 és 7 modelleknél, „csincsilla”, edzett matt, átlátszó, a 4 csoport modelljeinél 8 mm-es edzett matt
- Kagylókilincs (tolóajtóhoz).

AJTÓTOK

Ajánlott falcos tokok:

- Porta SYSTEM 176 old.
- MINIMAX 174 old.
- FÉM 188-193 old.

Ajánlott falc nélküli tokok:

- Porta SYSTEM ELEGANCE 178 old.

MEGJEGYZÉSEK

- Műszaki Engedély AT-15-6515/2016, ITB Varsó.
- Szellőzőrács, lyuksor vagy alsó kivágás nem rendelhető a 4 csoportnál.
- A furatos – és a tele faforgácsbetétes lapoknál a rövidítésre való előkészítés standard.
- A „100”, „110” méret nem rendelhető 1.4, 7.4. modelleknél és csoport 4.
- A „110” méret kizárólag furatolt faforgácsbetéttel rendelhető. Az üveg mérete megegyeznek a „100” méret üvegméretével.
- Az üveg mérete fix az 4.A. modellnél.
- A kétszárnyú ajtólapokat nem lehet mágneszárral felszerelni.
- A kétszárnyú falc nélküli ajtólapokat aktív és passzív szárnyként kell rendelni.
- A „80” és „90” méretek beruházási szabványban (ajtáró méret 800, 900 mm) standard

rendelhető (az 1. és 7. csoportok esetében) – felár nélkül.

- Ha ajtócsukóra való megerősítést kér, a harmadik pánt ajánlott.
- A „100” és „110” szélességekhez szükséges egy harmadik ajtópánt
- PRIME pánt vagy 3D pánt - az ajtótokhoz csomagolva
- Az ajtólapot egy szinten szerkezetű Gladstone / Halifax panel borítja, a tok hozzáálló 0,2 mm-es CPL felülettel van bevonva.
- A „110” méret nem rendelhető a 4.csoport modelljeinél.
- A Beruházási csomag csak furatolt vagy tele faforgácsal rendelhető.
- A 4.A modell fekete üveggel is rendelhető (felárért).
- A Beruházási csomaghoz rendelhető falcos tokok : Porta SYSTEM, Fém Porta SYSTEM, Fém Állítható, Fém KIS PLUSZ és NAGY saroktok.
- Rendelhető szabványméretek: PN, CSN, DIN, HUN.

TOVÁBBI KÖLTSÉGEK (OPCIONÁLIS FELÁR)

- „100”, „110” méret
- furatos faforgácsbetét
- PRIME pánt
- arany 3D pánt (felárként az ajtó tok árához adva)
- harmadik 3D pánt - ezüst, fehér, fekete (felárként az ajtó tok árához adva)
- harmadik 3D pánt - arany (felárként az ajtó tok árához adva)
- ventilation grille (only csoport 1 és 7), ventilation sleeves or ventilation undercut
- mágneses zár rozsdamentes acél előlappal
- fehér és fekete színű mágneses zár, falc nélküli ajtótokhoz
- rövidítésre való előkészítés (maximum 60 mm) (kivéve a 4.csoport)
- ajtócsukóra való megerősítés (harmadik pánt ajánlott)
- rozsdamentes körablak (modell 1.1, 7.1)
- kampózár oldalsó fogantyúval (tolóajtó)
- ovális kagylókilincs tolóajtóhoz
- fekete üveg – 4.A modell
- automata küszöb
- fordított üveg, felár nélkül
- Beruházási csomag (felár dobozonként)
- Beruházási csomag (felár)
- pántsapka standard ajtópánthoz
- kilincs rozettával

(lsd 203 old.)

(lsd 198 old.)

Porta FOCUS

TOP
KOLLEKCIÓK



Porta FOCUS 4.A, Természetes Dió (matt)



Porta FOCUS 4.A, Természetes Dió (matt)



modell 2.0



modell 4.A



modell 4.A
fekete üveggel



modell 4.B

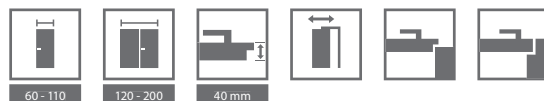

SZÍNEK

Portadekor Fólia ★★★★★☆

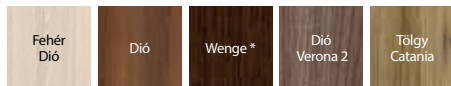

* raktárkészlet erejéig

Portasynchro 3D Fólia ★★★★★☆



Portaperfect 3D Fólia ★★★★★☆



CPL HQ 0,2 ★★★★★☆

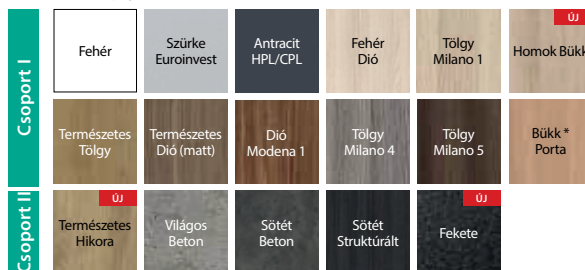

* raktárkészlet erejéig

Portalamino ★★★★★☆

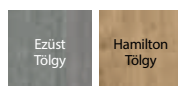

üvegtábla beépítés - falcos ajtóknál



üvegtábla beépítés - falc nélküli ajtóknál



üvegtábla beépítés - falcos ajtóknál



üvegtábla beépítés - falc nélküli ajtóknál



papírrácsbetét



furatos faforgácsbetét

TECHNIKAI PARAMÉTEREK

AJTÓLAP SZERKEZETE

Az ajtólapbetét: stabilizáló papírrácsbetét vagy rétegzett lemezből készült kerettel erősített furatolt faforgácslemez (lehetőség felárért). Az ajtólap HDF lemezzel borított. Az üvegezett ajtólapoknál megerősített matt üveget használnak 8 mm vastagságban, ami az ajtólap felépítésének szerves része. CPL felület esetén az ajtólap éle az ajtólap színével azonos ABS szalaggal van befedve.

GYÁRI TARTOZÉKOK – AJTÓLAP ÁRÁBAN

- Falcos ajtó: két vagy három darab standard vagy PRIME ajtópánt (opcionális, feláron); falc nélküli: két darab 3D ajtópánt
- Zár: sima kulcsos, wc-zárás vagy biztonsági zárás
- Edzett matt üveg
- Kagylókilincs (tolóajtóhoz).

AJTÓTOK

Ajánlott falcos tokok:

- Porta SYSTEM 176 old.
- MINIMAX 174 old.
- FÉM 188-193 old.

Ajánlott falc nélküli tokok:

- Porta SYSTEM ELEGANCE 178 old.
- LEVEL 182 old.

MEGJEGYZÉSEK

- Műszaki Engedély AT-15-6515/2016, ITB Varsó.
- A szellőző alsó kivágás az üveges modelleknél csak, Lengyel méretrendben.
- A furatos – és a tele faforgácsbetétes lapoknál a rövidítésre való előkészítés standard.
- „110”-es méretben csak furatos faforgács betéttel rendelhető.

- Kétszárnyú ajtóknál az ajtólap méretek tetszőlegesen párosíthatók. A kétszárnyú falc nélküli ajtólapokat aktív és passzív szárnyként kell rendelni.
- A modell 4.B csak furatos faforgácsbetéttel rendelhető felár nélkül.
- A „110”-es méret nem elérhető a 4 csoport modelljeinél.
- A 4.A modell fekete üveggel is rendelhető (felárért).
- Az üvegek fix méretűek, a 2 modelleknél és a 4.A modellnél.**
- A kétszárnyú ajtólapokat nem lehet mágneszárral felszerelni.
- A „100”-as szélességhez szükséges egy harmadik ajtópánt.
- PRIME pánt vagy 3D pánt - az ajtótokhoz csomagolva.
- Rendelhető szabványméretek: PN, CSN, DIN.

TOVÁBBI KÖLTSÉGEK (OPCIONÁLIS FELÁR)

- „100”-as, „110”-es méret
- CPL 0.2 mm – CSOPORT II
- furatos faforgácsbetét
- fekete üveg – 4.A modell
- CPL - PRIME csomag felár nélkül
- szellőző lyuksor vagy alsó kivágás
- PRIME pánt (csak az ajánlott tokokhoz)
- PRIME új zár fényes felülettel (ezüst vagy arany)
- arany 3D pánt (felárként az ajtó tok árához adva)
- harmadik 3D pánt - ezüst, fehér, fekete (felárként az ajtó tok árához adva)
- harmadik 3D pánt - arany (felárként az ajtó tok árához adva)
- mágneses zár rozsdamentes acél előlappal
- fehér és fekete színű mágneses zár, falc nélküli ajtótkhoz
- kampozár oldalsó fogantyúval (tolóajtó)
- ovális kagylókilincs tolóajtóhoz
- pántsapka standard ajtópánthoz
- kilincs rozettával

(Isd 203 old.)
(Isd 198 old.)



Porta LOFT



A Porta LOFT egy olyan kollekciónak, amely új perspektívákat nyit meg a belsőépítészetben. Ennek egyik fő oka a fekete matt fólia használata mind a tok és az összes tartozék számára. Ezt kombinálva az egyik Porta felülettel, saját eredeti terméket hozhat létre, amely könnyen beilleszthető szinte bármilyen belső térbe.

Porta LOFT 1.1, Skandináv Bükk



Porta LOFT 1.1, Skandináv Bükk



modell 1.1



modell 4.A



modell 4.B



modell 1.1



modell 4.A



modell 4.B

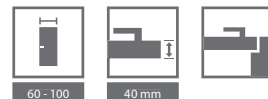

LAP SZÍNEK

Portaperfect 3D Fólia ★★★★★☆

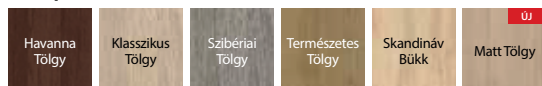

Gladstone / Halifax ★★★★★★



CPL HQ 0,2 ★★★★★☆

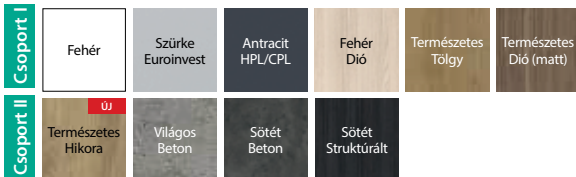

TOK SZÍNEK

SUPER MATT Fólia ★★★★★☆



CPL HQ 0,2 ★★★★★☆



üveg - ajtó panel konstrukció

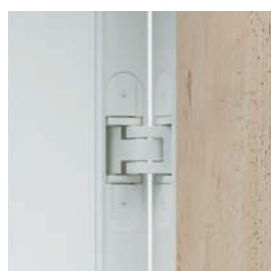

3D pántok az ajtó tok színében



papírrácsbetét

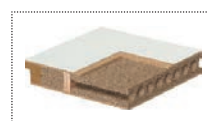

furatos faforgácsbetét

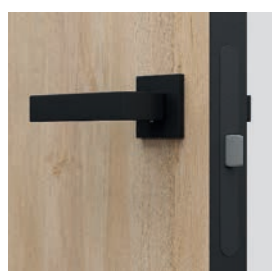

zár előlap



zár előlap

TECHNIKAI PARAMÉTEREK

AJTÓLAP SZERKEZETE

A lap betétje „papírrácsbetét” vagy kerettel erősített furatolt faforgácsbetét (felár ellenében). A lap HDF lemezzel van borítva. 8 mm vastag matt biztonsági üveg, amely a lap szerkezeti eleme. **A kollekciónak speciális jellemzője az ABS élzáró használata (a lap élén) fekete vagy fehér színben.**

GYÁRI TARTOZÉKOK – AJTÓLAP ÁRÁBAN

- két darab rejtett 3D pánt, három pánt felárért – Fekete vagy Fehér
- zár az ABS szél színében - Fekete vagy Fehér
- edzett matt üveg, 8 mm vastag

AJTÓTOK

- Porta SYSTEM ELEGANCE fekete vagy fehér 180 old.
- FÉM Porta SYSTEM ELEGANCE fekete vagy fehér

MEGJEGYZÉSEK

- Műszaki Engedély AT-15-6515/2016, ITB Varsó.
- **Szellőző alsó kivágás az üveges modelleknél csak Lengyel méretrendben.**
- A furatos – és a tele faforgácsbetétes lapoknál a rövidítésre való előkészítés standard.
- A modell 4.B csak furatos faforgácsbetéttel rendelhető felár nélkül.
- **Az üvegek fix méretűek a 4.A modellnél.**
- A 4.A modell fekete üveggel is rendelhető (felárért).
- Három pánt a „100” méretű ajtólapoknál.
- PRIME pánt vagy 3D pánt - az ajtótokhoz csomagolva.
- 3D ajtópánt - az ajtótokhoz csomagolva.
- Rendelhető szabványméret: PN, CSN.

TOVÁBBI KÖLTSÉGEK (OPCIONÁLIS FELÁR)

- „100” méret
- CPL 0.2 mm – II CSOPORT színei
- szellőző alsó kivágás
- furatolt faforgácsbetét
- harmadik pánt 3D (felár a tok árában)
- rövidítésre való előkészítés (max 60 mm) - 1.1 modell
- fekete üveg – 4.A modell
- fordított üveg, felár nélkül
- gumitömítés
- kilincs rozettával

(Isd 198 old.)





Natura CLASSIC



Bizonyos, furatos faforgácsbetéttel ellátott, modellek a III. mechanikai osztályba tartoznak.

A rendelkezésre álló „Beruházási csomag” három részes pántot és egy magas minőségű zárat foglal magába (opcionális, feláron). A teljes szett egy ajtólapból és egy ehhez tartozó ajtótokból áll.

Natura CLASSIC 1.1, Tölgy 1,erezete – virágos (Porta KONTRAKT kivitelezés Isd 234).

Magasság 220

függőleges faerezetes:



modell 1.1



modell 1.1



modell 1.2



modell 1.3



modell 1.4

Magasság 220



modell 3.1



modell 7.1



modell 7.2



modell 7.3



modell 7.4

vegyes elrendezésű modell

vízszintes faerezetes:



modell 5.1



modell 5.2



modell 5.5

Natura CLASSIC 1.1, Tölgy 1 - virág mintázat



SZÍNEK

Select Természetes Furnér ★★★★★☆

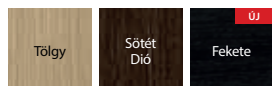

Természetes furnér Tölgy ★★★★★☆



Természetes furnér Kőris ★★★★★☆



A Kőris furnér az 1 csoport modelljeinél rendelhető, virágos erezet

Természetes furnér Dió ★★★★★☆



A Dió furnér az 1 csoport modelljeinél rendelhető, virágos erezet

Szatén Természetes furnér Tölgy ★★★★★☆

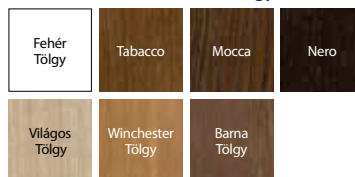

Válassza ki saját színét és kérjen ajánlatot a Porta KONTRAKT-tól, részletek a non-standard megrendelések szerint, lsd 234.old.

A furnér különleges természetes jellegénél fogva, a felületen árnyalati és rajzolati eltérések keletkezhetnek. A felület ezen jellemzői nem adhatnak okot az esetleges panaszértelre.



vízszintes erezet
– 7 csoport



elegáns panel
– 5 csoport



papírrácsbetét



furatolt faforgácsbetét

TECHNIKAI PARAMÉTEREK

AJTÓLAP SZERKEZETE

Az ajtólap betétje stabilizáló betét, amely belső rétegelt lemezzel van megerősítve. A keret a betéttel együtt kétoldalt kiváló minőségű természetes furnérral van borítva. A Select Természetes Tölgy, Kőris, Dió és Szatén felület UV technológiával keményített (félmatt) lakkok biztosítják. Furatolt faforgácsbetét - elérhető felár ellenében.

GYÁRI TARTOZÉKOK – AJTÓLAP ÁRÁBAN

- Zár, ezüst vagy arany fényes felülettel: sima kulcsos, wc-záras vagy biztonsági záras.
- Falcos ajtó: három darab, standard vagy PRIME ajtópánt; falc nélküli: két darab 3D ajtópánt.
- Üveg minta: „csincsilla” vagy edzett matt.
- Maximum 60 mm-rel való rövidítésre előkészítve.
- Kagylókilincs (tolóajtóra).

AJTÓTOK

Ajánlott falcos tokok:

- Porta SYSTEM 176 old.
- MINIMAX 174 old.
- FÉM 188-193 old.

Ajánlott falc nélküli tokok:

- Porta SYSTEM ELEGANCE 178 old.
- Porta SYSTEM ELEGANCE 90 fok 178 old.

Ajánlott fordított falcos tok:

- Porta SYSTEM fordított falcgal 180 old.

MEGJEGYZÉSEK

- Műszaki Engedély AT-15-6515/2016, ITB Varsó.
- **Magasság 220 cm – kapható az 1.1. és 7.1. modellek tekintetében, falc nélküli változatban.**
- A 100-as méret nem rendelhető az 1.3 modellnél.
- A lapokat lehet rendelni festetlen változatban is a standard termék áráért.
- A szellőző lyuksor arany vagy ezüst színben – 1 soros.
- Kétszárnyú ajtóknál az ajtólap méretek tetszőlegesen párosíthatók. A kétszárnyú falc nélküli ajtókat passzív és aktív szárnyként kell rendelni.

- A kétszárnyú ajtólapokat nem lehet mágneszárral felszerelni.
- Magasság „220”: elérhető modellek - 1.1 és 7.1; betét - furatolt faforgácsbetét; három pánt alapfelszereltségként.
- Modell 3.1 nem rendelhető Szatén Természetes furnérral.
- A Beruházási csomag csak furatolt forgácsbetéttel áll rendelkezésre.
- PRIME pánt vagy 3D pánt - az ajtótokhoz csomagolva.
- A Beruházási csomaghoz rendelhető falcos tokok : Porta SYSTEM, Fém Porta SYSTEM, Fém Állítható, Fém KIS PLUSZ és NAGY saroktok.
- Rendelhető szabványméretek: PN, CSN, DIN.

TOVÁBBI KÖLTSÉGEK (OPCIONÁLIS FELÁR)

- „100”-as méret
- ajtólap magassága 220 cm
- alsó kivágás vagy szellőző lyuksor 1 soros, és 2 soros (csak az 1.1, 1.2, 1.3 modelleknél)
- kör alakú üvegezés rozsdamentes acélból (csak 1.1, 7.1 modelleknél)
- arany 3D pánt (felárként az ajtó tok árához adva)
- harmadik 3D pánt - ezüst, fehér, fekete (felárként az ajtó tok árához adva)
- harmadik 3D pánt - arany (felárként az ajtó tok árához adva)
- mágneses zár rozsdamentes acél előlappal
- fehér és fekete színű mágneses zár, falc nélküli ajtótokhoz
- kampózár oldalsó fogantyúval (tolóajtó)
- ovális kagylókilincs tolóajtóhoz
- tükör egy oldalra
- tükör mindkét oldalra
- furatolt faforgácsbetét
- Szatén Fehér Tölgy furnér
- fordított falcgal kialakított ajtólap
- Beruházási csomag (felár dobozontként)
- Beruházási csomag (felár)
- vegyes elrendezésű modell
- Select Természetes furnér Fekete furnér borítással
- földított falc – harmadik 3D pánt, fehér vagy fekete színben (felárként az ajtó tok árához adva)
- földított falc – harmadik 3D pánt, ezüst színben (felárként az ajtó tok árához adva)
- kilincs rozettával (lsd 198 old.)



Natura LINE



Natura LINE E.2, Mocca

Magasság 220



Natura LINE F.1, Mocca



modell F.1



modell F.1



modell A.1

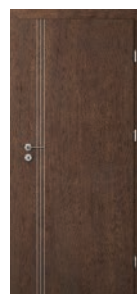

modell B.1



modell C.2

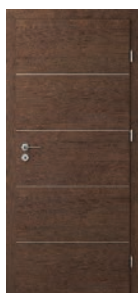

modell E.2

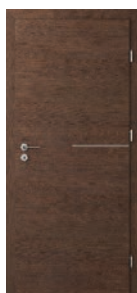

modell G.1



modell H.1



SZÍNEK

Select Természetes Furnér ★★★★★☆



Természetes furnér Tölgy ★★★★★☆



Szatén Természetes furnér Tölgy ★★★★★☆

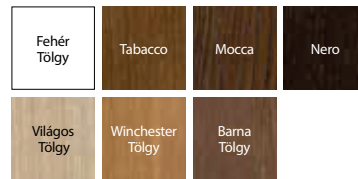

A furnér különleges természetes jellegénél fogva, a felületen árnyalati és rajzolati eltérések keletkezhetnek. A felület ezen jellemzői nem adhatnak okot az esetleges panasztételre.



ezüst intarzia

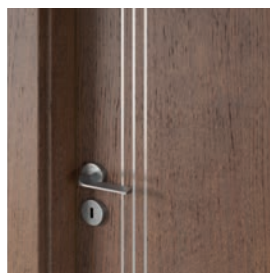

ezüst intarzia



papírrácsbetét



furatolt faforgácsbetét

TECHNIKAI PARAMÉTEREK

AJTÓLAP SZERKEZETE

Az ajtólap kerete enyvezett fenyőfából készült. Az ajtólap betétje papírrácsbetét vagy rétegelt lemezből készült kerettel megerősített furatolt faforgácsbetét (felárért). A keret a kitöltéssel együtt kétoldalt magas minőségű, az ajtólap színével megegyező furnérral van borítva. Az ajtólapokon 6 mm-es alumínium berakás van. Az ajtólap matt lakkal van bevonva. A betét – furatolt faforgácsbetét, felárért.

GYÁRI TARTOZÉKOK – AJTÓLAP ÁRÁBAN

- Zár, ezüst vagy arany fényes felülettel: sima kulcsos, wc-záras vagy biztonsági záras.
- Falcos ajtó: három darab, standard vagy PRIME ajtópánt; falc nélküli: két darab 3D ajtópánt.
- Maximum 60 mm-rel való rövidítésre előkészítve.
- Kagyilókilincs (tolóajtóra).

AJTÓTOK

Ajánlott falcos tokok:

- Porta SYSTEM 176 old.
- MINIMAX 174 old.
- FÉM 188-193 old.

Ajánlott falc nélküli tokok:

- Porta SYSTEM ELEGANCE 178 old.
- Porta SYSTEM ELEGANCE 90 fok 178 old.

MEGJEGYZÉSEK

- Műszaki Engedély AT-15-6515/2016 ITB Varsó.
- **Magasság 220 cm – rendelhető minden falc nélküli modellhez.**
- A szellőző lyuksor arany vagy ezüst színben – 1 vagy 2 soros.
- Kétszárnyú ajtóknál az ajtólap méretek tetszőlegesen párosíthatók. A kétszárnyú falc nélküli ajtókat passzív és aktív szárnyként kell rendelni.
- A kétszárnyú ajtólapokat nem lehet magszárnyal felszerelni.
- PRIME pánt vagy 3D pánt - az ajtótokhoz csomagolva.
- „220” magasság: betét – furatolt faforgácsbetét; három darab standard pánt.
- Rendelhető szabvány méretek: PN, CSN.

TOVÁBBI KÖLTSÉGEK (OPCIONÁLIS FELÁR)

- „100”-as méret
- szárny magassága 220 cm
- szellőző lyuksor vagy alsó kivágás
- kampózár oldalsó fogantyúval (tolóajtó)
- Select Természetes furnér Fekete furnér borítással
- ovális kagyilókilincs tolóajtóhoz
- arany 3D pánt (felárként az ajtó tok árához adva)
- harmadik 3D pánt - ezüst, fehér, fekete (felárként az ajtó tok árához adva)
- harmadik 3D pánt - arany (felárként az ajtó tok árához adva)
- mágneses zár rozsdamentes acél előlappal
- fehér és fekete színű mágneses zár, falc nélküli ajtókhöz
- furatolt faforgácsbetét
- Fehér Tölgy - Szatén furnér
- földített falc – harmadik 3D pánt, fehér vagy fekete színben (felárként az ajtó tok árához adva)
- földített falc – harmadik 3D pánt, ezüst színben (felárként az ajtó tok árához adva)
- fordított falc kialakított ajtólap
- kilincs rozettával

(Isd 198 old.)



Natura VEKTOR



ÚJDONSÁG

Natura VEKTOR kollekción - ajtók természetes furnérban: Fehér Tölgy Szatén. A kollekción a Porta VEKTOR modellek leggyakrabban választott dekoratív marási mintáiból áll, plusz egy ÚJDONSÁG - a J minta.

Natura VEKTOR J, Fehér Tölgy



Natura VEKTOR J, Fehér Tölgy



modell B



modell E



modell J



modell U



modell V

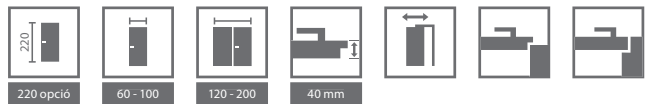

SZÍNEK

Szatén Természetes Tölgy furnér ★★★★★☆



Természetes furnér Tölgy ★★★★★☆



Hagyja, hogy szálljon a képzelete! Van egy saját modell ötlete? Bármelyik marást választhatja a Porta KONTRAKT-on keresztül, lsd 234 old.



dekoratív marás közelről - Standard Természetes Furnér látható textúrája



papírrácsbetét

furatolt faforgácsbetét

TECHNIKAI PARAMÉTEREK

AJTÓLAP SZERKEZETE

Kerettel erősített stabilizáló betét. Szerkezetileg egy vékony forgácslap, amely kiváló minőségű természetes furnérral van borítva. Az ajtólap felülete ökológiai vízbázisú lakkokkal védett. Furatolt faforgácsbetét - felárért.

GYÁRI TARTOZÉKOK – AJTÓLAP ÁRÁBAN

- Falcos ajtó: három darab, standard vagy PRIME ajtópánt;
- falc nélküli: két darab 3D ajtópánt.
- Zár fényes előlappal (ezüst vagy arany): standard zár, WC zár vagy biztonsági zár
- Kerek kagylókilincs (tolóajtóhoz)

AJTÓTOK

Ajánlott falcos tokok:

- Porta SYSTEM 176 old.
- MINIMAX 174 old.
- FÉM 188-193 old.

Ajánlott falc nélküli tokok:

- Porta SYSTEM ELEGANCE 178 old.
- Porta SYSTEM ELEGANCE 90 fok 178 old.

MEGJEGYZÉSEK

- Műszaki Engedély AT-15-6515/2016, ITB Varsó.
- A falcos ajtók 3db PRIME pánttal, a falc nélküli ajtók 2db 3D pánttal vannak felszerelve – a pántok a tokhoz vannak csomagolva.
- Kétszárnyú ajtóknál az ajtólap méretek tetszőlegesen párosíthatók. A passzív ajtólap panel elérhető méretei: „30”, „40”, „50” - marás nélkül.
- A kétszárnyú ajtólapokat nem lehet mágnesszárral felszerelni.
- PRIME pánt vagy 3D pánt - az ajtótokhoz csomagolva.
- „220” magasság: betét – furatolt faforgácsbetét; három darab standard pánt.
- Ajtócsukóra való megerősítésnél a harmadik pánt ajánlott.
- Az E modellnél vízszintes faerezettel, a többi modellnél függőleges erezzel.
- Rendelhető szabványméretek: PN, CSN.

TOVÁBBI KÖLTSÉGEK (OPCIONÁLIS FELÁR)

- „100”-as méret
- furatolt faforgácsbetét
- szellőző lyuksor vagy szellőzőz alsó kivágás
- rövidítésre való előkészítés (maximum 60 mm)
- arany 3D pánt (felárként az ajtó tok árához adva)
- harmadik 3D pánt - ezüst, fehér, fekete (felárként az ajtó tok árához adva)
- harmadik 3D pánt - arany (felárként az ajtó tok árához adva)
- mágneses zár rozsdamentes acél előlappal
- fehér és fekete színű mágneses zár, falc nélküli ajtókhöz
- az ajtólap magassága „220”
- ajtócsukóra való megerősítés (harmadik pánt ajánlott)
- kampózár oldalsó fogantyúval (tolóajtó)
- ovális kagylókilincs tolóajtóhoz
- kilincs rozettával

(lsd 198 old.)



Natura LOFT



A Porta LOFT egy olyan kollekciónak, amely új perspektívákat nyit meg a belsőépítészetben. A vezérmotívum fekete, mely megjelenik a tokon és az összes tartozékon.

Natura LOFT 1.1, Tölgy 1, csíkos



Natura LOFT 1.1, Tölgy 1, virágos



1.1, Tölgy 1 - virágos



1.1, Tölgy 1 - csíkos



1.1, Kőris



1.1, Dió



60 - 100



40 mm



LAP SZÍNEK

Természetes furnér Tölgy ★★★★★☆



csíkos és virágos

Tölgy 1

Természetes furnér Kőris ★★★★★☆

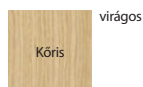

virágos

Kőris

Természetes furnér Dió ★★★★★☆

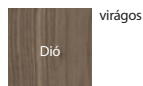

virágos

Dió

A furnér különleges természetes jellegénél fogva, a felületen árnyalati és rajzlati eltérések keletkezhetnek. A felület ezen jellemzői nem adhatnak okot az esetleges panasztételre.

TOK SZÍNEK

Select Természetes Furnér ★★★★★☆



01

Fekete



zár előlap

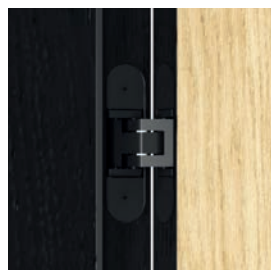

3D pántok az ajtó tok színében



papírrácsbetét



furatolt faforgácsbetét

TECHNIKAI PARAMÉTEREK

AJTÓLAP SZERKEZETE

A lap betétje „papírrácsbetét” vagy kerettel erősített furatolt faforgácsbetét (opció felár ellenében). Az egész összeállítást természetes furnér borítja.

A kollekciónak a jellegzetessége a fekete élék (az ajtólap éle) és a fekete kiegészítők használata.

GYÁRI TARTOZÉKOK – AJTÓLAP ÁRÁBAN

- Két 3D fekete ajtópánt
- Mágneses zár, amelynek az előlapja egyezik az ajtólap színével - Fekete

AJTÓTOK

- Porta SYSTEM ELEGANCE - Fekete
- Porta SYSTEM ELEGANCE 90 fok - Fekete

MEGJEGYZÉSEK

- Műszaki Engedély AT-15-6515/2016, ITB Varsó.
- A halvány lyukakkal ellátott töltőrendszer alapkitételben előkészíti a rövidítést.
- Három pánt a „100” méretű ajtólapoknál.
- 3D pánttal vannak felszerelve – a pántok a tokhoz vannak csomagolva.
- Rendelhető szabványméretek: PN és CSN.

TOVÁBBI KÖLTSÉGEK (OPCIONÁLIS FELÁR)

- „100” méret
- furatolt faforgácsbetét
- szellőző alsó kivágás
- harmadik pánt 3D (felár a tok árában)



Natura GRANDE



Natura GRANDE B.3, Fekete



Natura GRANDE A.0, Fekete



modell A.0



modell A.1



modell B.0



modell B.1



modell B.3



modell C.0



modell C.1



modell D.0



modell D.1



SZÍNEK

Select Természetes Furnér ★★★★★☆



Természetes furnér Tölgy ★★★★★☆



Szatén Természetes furnér Tölgy ★★★★★☆

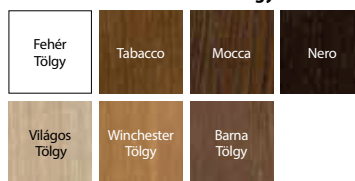

A furnér különleges természetes jellegénél fogva, a felületen árnyalati és rajzolati eltérések keletkezhetnek. A felület ezen jellemzői nem adhatnak okot az esetleges panasztételre.



üveges



tele panel



keret és panel szerkezet

TECHNIKAI PARAMÉTEREK

AJTÓLAP SZERKEZETE

Keret-panel szerkezet. Természetes rétegelt lemezzel borítva. Az ajtólap felszínét vízbázisú ökológiai lakkok védik, UV technológiával feldolgozva (félfényes).

GYÁRI TARTOZÉKOK – AJTÓLAP ÁRÁBAN

- A zár fényes ezüst vagy arany: sima kulcsos, wc-zárás vagy biztonsági zárás
- Falcos ajtó: három darab, standard vagy PRIME ajtópánt; falc nélküli: két darab 3D ajtópánt.
- Edzett matt üveg
- Rövidítésre való előkészítés, maximum 60 mm
- Kagylókilincs (tolóajtókhoz).

AJTÓTOK

Ajánlott falcos tokok:

- Porta SYSTEM 176 old.
- MINIMAX 174 old.

Ajánlott falc nélküli tokok:

- Porta SYSTEM ELEGANCE 178 old.
- Porta SYSTEM ELEGANCE 90 fok 178 old.

Ajánlott fordított falcos tok:

- Porta SYSTEM fordított falcgal 180 old.

MEGJEGYZÉSEK

- Műszaki Engedély AT-15-6515/2016, ITB Varsó.
- Kétszárnyú ajtóknál az ajtólap méretek tetszőlegesen párosíthatók.
- 3 db PRIME pánttal, falc nélkülihez 2 db 3D pánt – tokhoz csomagolt pántok.
- A kétszárnyú ajtólapokat nem lehet mágneszárral felszerelni.
- Rendelhető szabványmeretek: PN, CSN.

TOVÁBBI KÖLTSÉGEK (OPCIONÁLIS FELÁR)

- ,100' méret
- arany 3D pánt (felárként az ajtó tok árához adva)
- harmadik 3D pánt - ezüst, fehér, fekete (felárként az ajtó tok árához adva)
- harmadik 3D pánt - arany (felárként az ajtó tok árához adva)
- mágneses zár rozsdamentes acél előlappal
- fehér és fekete színű mágneses zár, falc nélküli ajtókhöz
- fordított falc – harmadik 3D pánt, fehér vagy fekete színben (felárként az ajtó tok árához adva)
- fordított falc – harmadik 3D pánt, ezüst színben (felárként az ajtó tok árához adva)
- fordított falcgal kialakított ajtólap
- kampózár oldalsó fogantyúval (tolóajtó)
- ovális kagylókilincs tolóajtóhoz
- Fehér Tölgy - Szatén furnér
- szellőző alsó kivágás
- Select Természetes furnér Fekete furnér borítással
- kilincs rozettával

(Lsd 198 old.)



Natura SPACE



Natura SPACE G.1, Barna Tölgy



Natura SPACE G.1, Barna Tölgy



modell F.1



modell G.1
fekete üveggel is
rendelhető



modell H.1



SZÍNEK

Select Természetes Furnér ★★★★★☆



Természetes furnér Tölgy ★★★★★☆



Szatén Természetes furnér Tölgy ★★★★★☆

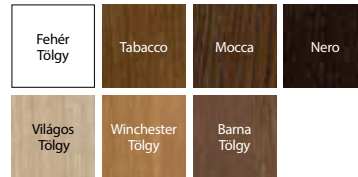

A furnér különleges természetes jellegénél fogva, a felületen árnyalati és rajzolati eltérések keletkezhetnek. A felület ezen jellemzői nem adhatnak okot az esetleges panasztételre.



furatolt faforgácsbetét

TECHNIKAI PARAMÉTEREK

AJTÓLAP SZERKEZETE SPACE

Az ajtólap függőleges elemekből épül össze, mely magas minőségű enyvezett puhafából készült. A modelltől függően az ajtólap kerete kétoldalt magas minőségű, az ajtólap színével megegyező furnérral van borítva vagy betéttel (Rattan). Az alkalmazott technológiának köszönhetően az ajtólapra jellemző a vetemedéssel szemben való nagy ellenállóság. Az ajtólap matt lakkal van bevonva.

GYÁRI TARTOZÉKOK – AJTÓLAP ÁRÁBAN

- Zár, ezüst vagy arany fényes felülettel: sima kulcsos, wc-zárás vagy biztonsági zárás.
- Falcos ajtó: három darab, standard vagy PRIME ajtópánt; falc nélküli: két darab 3D ajtópánt.
- Matt edzett üveg. 8 mm.

AJTÓTOK

Ajánlott falcos tokok:

- Porta SYSTEM 176 old.
- MINIMAX 174 old.
- FÉM 188-193 old.

Ajánlott falc nélküli tokok:

- Porta SYSTEM ELEGANCE 178 old.
- Porta SYSTEM ELEGANCE 90 fok 178 old.

MEGJEGYZÉSEK

- Műszaki Engedély AT-15-6515/2016, ITB Varsó.
- PRIME pánt vagy 3D pánt - az ajtótokhoz csomagolva.
- A G.1 modell fekete üveggel is rendelhető (felárért).
- A szellőző lyuksor arany vagy ezüst színben – 1 soros (modell F.1, G.1).
- Kétszárnyú ajtóknál az ajtólap méretek tetszőlegesen párosíthatók. A kétszárnyú falc nélküli ajtókat passzív és aktív szárnyként kell rendelni.
- A kétszárnyú ajtólapokat nem lehet mágneszárral felszerelni.
- Rendelhető szabványméretek: PN, CSN.

TOVÁBBI KÖLTSÉGEK (OPCIONÁLIS FELÁR)

- „100”-as méret
- alsó kivágás vagy szellőző lyuksor (modell F.1, G.1)
- mágneses zár rozsdamentes acél előlappal
- fehér és fekete színű mágneses zár, falc nélküli ajtókhöz
- fekete üveg – G.1 modell
- ovális kagylókilincs toloajtóhoz
- arany 3D pánt (felárként az ajtó tok árához adva)
- harmadik 3D pánt - ezüst, fehér, fekete (felárként az ajtó tok árához adva)
- harmadik 3D pánt - arany (felárként az ajtó tok árához adva)
- kamposzar oldalso fogantyúval (toloajtó)
- Fehér Tölgy - Szatén furnér
- kilincs rozettával

(Isd 198 old.)



Natura KONCEPT



Natura KONCEPT C.6, Tölgy

AJÁNLOTT

A „keret és panel” hagyományos szerkezeti kialakítás több éves fenntarthatóságot biztosít.



Natura KONCEPT C.6, Tölgy



modell A.0



modell A.3



modell A.9



modell B.0



modell D.0



modell C.0



modell C.2



modell C.4



modell C.6



modell K.0



modell K.1



modell K.2



modell K.3

Nézze meg a kollekción többi modelljét is weboldalunkon: www.portadoors.hu 

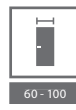

SZÍNEK

Select Természetes Furnér ★★★★★☆



Természetes furnér Tölgy ★★★★★☆



Szatén Természetes furnér Tölgy ★★★★★☆

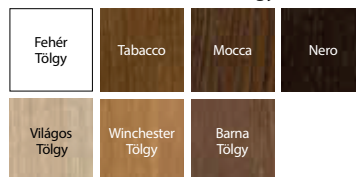

A furnér különleges természetes jellegénél fogva, a felületen árnyalati és rajzolati eltérések keletkezhetnek. A felület ezen jellemzői nem adhatnak okot az esetleges panaszra.



tele panel – modell A.0



matt üveg – modell A.9



keret és panel szerkezet



tele panel – modell B.0



intarziás - modell D.0

TECHNIKAI PARAMÉTEREK

AJTÓLAP SZERKEZETE

Az ajtólap kerete kiváló minőségű fából és MDF-ből készül. Kerete kétoldalúan magas minőségű természetes furnérral borított. Az alkalmazott technológiának köszönhetően az ajtólapra jellemző a vetemedéssel szemben való nagy ellenállóság. Model D.0 – 6 mm-es alumínium intarziás. Az ajtólap felülete UV-technológiával van erősítve és ökológiai vízbázisú lakkal védve (fél-matt).

GYÁRI TARTOZÉKOK – AJTÓLAP ÁRÁBAN

- Zár, ezüst vagy arany fényes felülettel: sima kulcsos, wc-záras vagy biztonsági záras.
- Falcos ajtó: három darab, standard vagy PRIME ajtópánt; falc nélküli: két darab 3D ajtópánt.
- Matt edzett üveg
- Maximum 60 mm-rel való rövidítésre előkészítve
- Kagylókilincs (tolóajtóra).

AJTÓTOK

Ajánlott falcos tokok:

- Porta SYSTEM 176 old.
- MINIMAX 174 old.

Ajánlott falc nélküli tokok:

- Porta SYSTEM ELEGANCE 178 old.
- Porta SYSTEM ELEGANCE 90 fok 178 old.

MEGJEGYZÉSEK

- Műszaki Engedély AT-15-6515/2016, ITB Varsó.
- PRIME pánt vagy 3D pánt - az ajtótokhoz csomagolva.
- A szellőző lyuksor arany vagy ezüst színben – 1 soros.
- Kétszárnyú ajtóknál az ajtólap méretek tetszőlegesen párosíthatók.
- A kétszárnyú falc nélküli ajtókat passzív és aktív szárnyként kell rendelni.
- A kétszárnyú ajtólapokat nem lehet mágneszárral felszerelni.
- Rendelhető szabvány méretek: PN, CSN.

TOVÁBBI KÖLTSÉGEK (OPCIONÁLIS FELÁR)

- „100”-as méret
- alsó kivágás, vagy szellőző lyuksor
- kampózár oldalsó fogantyúval (tolóajtó)
- ovális kagylókilincs tolóajtóhoz
- arany 3D pánt (felárként az ajtó tok árához adva)
- harmadik 3D pánt - ezüst, fehér, fekete (felárként az ajtó tok árához adva)
- harmadik 3D pánt - arany (felárként az ajtó tok árához adva)
- mágneses zár rozsdamentes acél előlappal
- fehér és fekete színű mágneses zár, falc nélküli ajtókhöz
- Fehér Tölgy - Szatén furnér
- kilincs rozettával

(Isd 198 old.)



A klasszikus ajtók szépsége.

SEVILLA tele, Tölgy Fehér



SEVILLA tele, Tölgy Fehér



SEVILLA tele



SEVILLA üveges



oldal
panel I



oldal
panel J



SZÍNEK

Természetes furnér Tölgy ★★★★★



Szatén Természetes furnér Tölgy ★★★★★

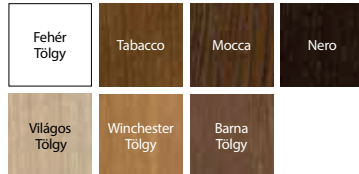

A furnér különleges természetes jellegénél fogva, a felületen árnyalati és rajzolati eltérések keletkezhetnek. A felület ezen jellemzői nem adhatnak okot az esetleges panasztételre.



egyszerű panel profil



keret és panel szerkezet

TECHNIKAI PARAMÉTEREK

AJTÓLAP SZERKEZETE

Az ajtólap kerete kiváló minőségű fából és MDF-ből készül. Kerete kétoldalúan magas minőségű természetes furnérral borított. Az alkalmazott technológiának köszönhetően az ajtólapra jellemző a vetemedéssel szemben való nagy ellenállóság. Ajtólap felületek: Szatén Természetes Tölgy (kivéve a Fehér), mely UV-technológiával van erősítve és ökológiai vízbázisu lakkal védve (fél-matt).

GYÁRI TARTOZÉKOK W CENIE SKRZYDŁA

- Zár, ezüst vagy arany fényes felülettel: sima kulcsos, wc-záras vagy biztonsági záras
- Falcos ajtó: három darab, standard vagy PRIME ajtópánt; falc nélküli: két darab 3D ajtópánt.
- Üveg minta „csincilla” vagy edzett matt
- Maximum 60 mm-rel való rövidítésre előkészítve. Szellőzőrés esetén maximum 40 mm-rel való rövidítésre előkészítve
- Kagylókilincs (tolóajtóra)
- Üvegrögzítő

AJTÓTOK

Ajánlott falcos tokok:

- Porta SYSTEM 176 old.
- MINIMAX 174 old.

Ajánlott falc nélküli tokok:

- Porta SYSTEM ELEGANCE 178 old.
- Porta SYSTEM ELEGANCE 90 fok 178 old.

MEGJEGYZÉSEK

- Műszaki Engedély AT-15-6515/2016, ITB Varsó.
- Ajtószárnyak festetlen változatban is, a standard termék árán
- Szellőző lyuksor ezüst vagy aranyozott változatban, 1 szett
- PRIME vagy 3D ajtópántok – a pántok a tokhoz vannak csomagolva.
- Az ajtólap rendelhető festetlen változatban is - a standard termék árért. Kétszárnyú ajtóknál az ajtólap méretek tetszőlegesen párosíthatók.
- A kétszárnyú ajtólapokat nem lehet mágneszárral felszerelni.
- Oldal panel méret 40.
- Rendelhető szabványméretek: PN és CSN.

TOVÁBBI KÖLTSÉGEK (OPCIONÁLIS FELÁR)

- „100” - as méret
- arany 3D pánt (felárként az ajtó tok árához adva)
- harmadik 3D pánt - ezüst, fehér, fekete (felárként az ajtó tok árához adva)
- harmadik 3D pánt - arany (felárként az ajtó tok árához adva)
- tükör az egyik oldalon
- Fehér Tölgy - Szatén furnér
- alsó kivágás, rés vagy szellőző lyuksor
- ovális kagylókilincs tolóajtóhoz
- kampós zár tolóajtóhoz
- fehér és fekete színű mágneses zár, falc nélküli ajtókhöz
- takaró elem a kétszárnyú ajtóknál
- kilincs rozettával

(Isd 198 old.)



MADRID, CORDOBA, TOLEDO



CORDOBA nagy üveges, K panellel, Tabacco



CORDOBA tele, Tabacco



MADRID tele



MADRID 1/3 üveges



MADRID 2/3 üveges



MADRID 3/3 üveges



CORDOBA tele



CORDOBA 1/3 üveges



CORDOBA 2/3 üveges



CORDOBA 3/3 üveges



oldal panel A



oldal panel K



TOLEDO tele



TOLEDO modell 1



TOLEDO modell 2



TOLEDO modell 4



TOLEDO modell 5

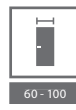

SZÍNEK

Természetes furnér Tölgy ★★★★★☆



A furnér különleges természetes jellegénél fogva, a felületen árnyalati és rajzlati eltérések keletkezhetnek. A felület ezen jellemzői nem adhatnak okot az esetleges panasztételre.

Szatén Természetes furnér Tölgy ★★★★★☆

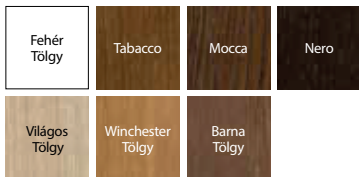

MADRID,
CORDOBA,
TOLEDO

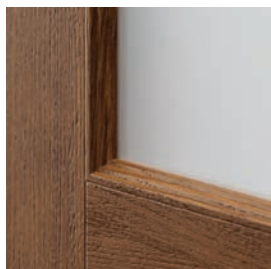

MADRID
dekoratív profilú keret

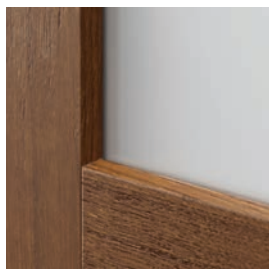

CORDOBA
20°-os keret profil

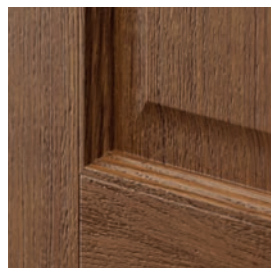

MADRID
egyszerű panel profil

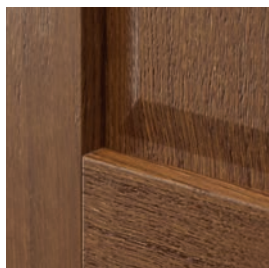

TOLEDO
20°-os keret profil panellel



keret és panel szerkezet

TECHNIKAI PARAMÉTEREK

AJTÓLAP SZERKEZETE

Az ajtólap kerete kiváló minőségű fából és MDF-ből készül. Kerete kétoldalúan magas minőségű természetes furnérral borított. Az alkalmazott technológiának köszönhetően az ajtólapra jellemző a vetemedéssel szemben való nagy ellenállóság. A szárny felülete környezetbarát, UV-technológiával kezelt, víz alapú lakkal védett (fél matt). Matt festett felülettel. Az ajtólapok profilja 20 fok.

GYÁRI TARTOZÉKOK – AJTÓLAP ÁRÁBAN

- Zár, ezüst vagy arany fényes felülettel: sima kulcsos, wc-zárás vagy biztonsági zárás
- Falcos ajtó: három darab, standard vagy PRIME ajtópánt; falc nélküli: két darab 3D ajtópánt.
- Üveg minta „csincsilla” vagy edzett matt
- Maximum 60 mm-rel való rövidítésre előkészítve. Szellőzítés esetén maximum 40 mm-rel való rövidítésre előkészítve
- Kagylókilincs (tolóajtóra)
- Üvegroggató

AJTÓTOK

Ajánlott falcos tokok:

- Porta SYSTEM 176 old.
- MINIMAX 174 old.

Ajánlott falc nélküli tokok:

- Porta SYSTEM ELEGANCE 178 old.
- Porta SYSTEM ELEGANCE 90 fok 178 old.

MEGJEGYZÉSEK

- Műszaki Engedély AT-15-6515/2016, ITB Varsó.
- PRIME pánt vagy 3D pánt - az ajtótokhoz csomagolva.
- Az ajtólap rendelhető festetlen változatban is - a standard termék áráért.
- A szellőző lyuksor arany vagy ezüst színben – 1 soros.
- Kétszárnyú ajtóknál az ajtólap méretek tetszőlegesen párosíthatók. A kétszárnyú falc nélküli ajtókat passzív és aktív szárnyként kell rendelni.
- A kétszárnyú ajtólapokat nem lehet mágneszárral felszerelni.
- Oldal panel méret 40.
- Rendelhető szabványméretek: PN, CSN.

TOVÁBBI KÖLTSÉGEK (OPCIONÁLIS FELÁR)

- „100” - as méret
- alsó kivágás, rés vagy szellőző lyuksor
- kampózár oldalsó fogantyúval (tolóajtó)
- ovális kagylókilincs tolóajtóhoz
- arany 3D pánt (felárként az ajtó tok árához adva)
- harmadik 3D pánt - ezüst, fehér, fekete (felárként az ajtó tok árához adva)
- harmadik 3D pánt - arany (felárként az ajtó tok árához adva)
- mágneses zár rozsdamentes acél előlappal
- fehér és fekete színű mágneses zár, falc nélküli ajtóhoz
- záróbetéttel a kétszárnyú ajtók esetén
- Fehér Tölgy - Szatén furnér
- kilincs rozettával

(Isd 198 old.)



Villadora RETRO



Villadora RETRO, Residence 0, Retro korona, Fehér Tölgy



Villadora RETRO Residence 0, Fehér Tölgy



Capital 0



Capital 1



Residence 0



Residence 2



Delarte 0



Delarte 1



Delarte 2



Delarte 3



Empire 0



Empire 1

SZÍNEK

Szatén Természetes furnér Tölgy ★★★★★☆

Fehér
Tölgy

A furnér különleges természetes jellegénél fogva, a felületen árnyalati és rajzolati eltérések keletkezhetnek. A felület ezen jellemzői nem adhatnak okot az esetleges panasztételre.



keretes ajtó panel



keret és panel szerkezet

TECHNIKAI PARAMÉTEREK

AJTÓLAP SZERKEZETE

Keret-és-panel ajtólap. A keret kitűnő minőségű laminált fenyőfából és fához hasonló MDF-ből készül tölgy természetes furnér felülettel. Továbbá egy speciális matt edzett üveget tartalmaz. A dekoratív keret tömör tölgyből készül. Az ajtólap felszínét vízbázisú ökológiai lakkok védik, UV technológiával feldolgozva (félfényes).

GYÁRI TARTOZÉKOK – AJTÓLAP ÁRÁBAN

- Zár, ezüst vagy arany fényes felülettel: sima kulcsos, wc-záras vagy biztonsági záras.
- Sima szatén üveg panel, A minta, B minta (rendelhető a Empire, Capital, Delarte modelleknél)
- Maximum 60 mm-rel való rövidítésre előkészítve.

AJTÓTOK

Ajánlott falcos ajtólapok:

- Villadora RETRO 186 old.

MEGJEGYZÉSEK

- Műszaki Engedély AT-15-6515/2016, ITB Varsó.
- Az ajtólap három darab arany zsanérral van felszeelve – szettként a tokkal. Rendelhető még fényes arany, órany, fényes ezüst pánttakaró – megtalálható az Extra Költségeknél.
- Kétszárnyú ajtóknál az ajtólap méretek tetszőlegesen párosíthatók.
- A kétszárnyú ajtólapokat nem lehet mágneszárral felszerelni.
- Rendelhető szabványméretek: PN.

TOVÁBBI KÖLTSÉGEK (OPCIONÁLIS FELÁR)

- szellőző lyuksor 1 soros
- mágneszár
- alsó kivágás, szellőző rés
- Villadora pántokhoz pánt takaró
- kilincs rozettával

(Isd 198 old.)



Villadora MODERN



Villadora MODERN, Space S01, Dió

220 MAGASSÁG

vízszintes faerezetes:



Sand



Sand



Sand S01



Sand S02



Sand S03

függőleges faerezetes:



Space



Space S01



Space S02



Space S03



Line



Ethno



Villadora MODERN, Space S01, Dió

Részletek: www.porta.com.pl/dm/villadora.pdf

SZÍNEK

Select Természetes Furnér ★★★★★☆



Természetes furnér Tölgy ★★★★★☆



Természetes furnér Kőris ★★★★★☆

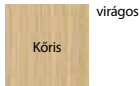

Természetes furnér Dió ★★★★★☆

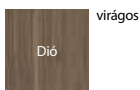

Szatén Természetes furnér Tölgy ★★★★★☆

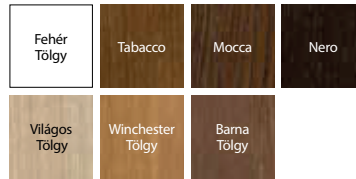

A furnér különleges természetes jellegénél fogva, a felületen árnyalati és rajzlati eltérések keletkezhetnek. A felület ezen jellemzői nem adhatnak okot az esetleges panasztételre.



Lehetőség van egyedi magassági méret rendelésére Porta KONTRACT on keresztül, lsd 234 old.

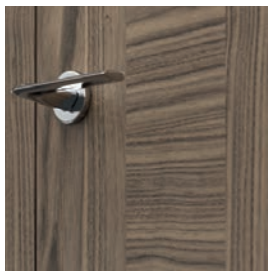

erezet a Line modellben



erezet az Ethno modellben

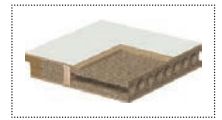

furatolt faforgácsbetét



rejtett 3D pánt

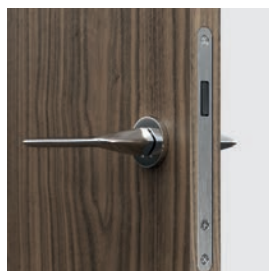

biztonsági mágneszár

TECHNIKAI PARAMÉTEREK

AJTÓLAP SZERKEZETE

A keret kiváló minőségű fából és laminált fából készült, furatolt faforgácsbetéttel és fához hasonló anyagokból készült kétoldalas béléssel, impregnált természetes furnérral borítva. Üveg vastagság: 8 mm. Az ajtólap felszínét vízbázisú ökológiai lakkok védik, UV technológiával feldolgozva (félfényes).

GYÁRI TARTOZÉKOK – AJTÓLAP ÁRÁBAN

- Zár, ezüst vagy arany fényes felülettel: sima kulcsos, wc-zárás vagy biztonsági zárás
- Hagyományos vagy mágneses zár
- Szatén vagy átlátszó matt üveg panel.

AJTÓTOK

Ajánlott falc nélküli ajtó tokok:

- Villadora MODERN lsd 186 old.

MEGJEGYZÉSEK

- Műszaki Engedély AT016-02/383-2019, ITB Varsó.
- Az ajtó tartozéka három darab 3D pánt – szettben a tokkal.
- Kétszárnyú ajtóknál az ajtólap méretek tetszőlegesen párosíthatók.
- A kétszárnyas ajtólapoknál a mágneszár nem áll rendelkezésre.
- Rendelhető szabványméretek: PN.

TOVÁBBI KÖLTSÉGEK (OPCIONÁLIS FELÁR)

- szellőzőlyuksor 1 soros
- 12 mm-es szellőző rövidítés (opcionális)
- mágneses zár rozsdamentes acél előlappal
- fehér és fekete színű mágneses zár, falc nélküli ajtókhöz
- a harmadik 3D pánt - ezüst, fehér, fekete színű, felár nélkül
- Szatén - Fehér Tölgy
- ajtólap magassága 220 cm
- kilincs rozettával

(lsd 198 old.)

Csuklós ajtók



ALFA, BÉTA, Fehér

ALFA



AJTÓNYITÁSI MÓDSZER (felülnézet)

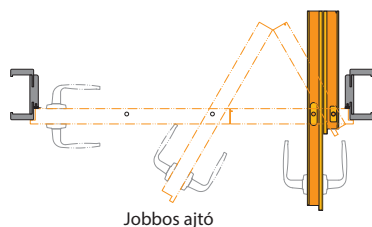

Jobbos ajtó

FALCOS AJTÓLAPOK

A komplett szett tartalma a következő:

- Kételemes ajtólap
- Porta SYSTEM ajtótok (módosított)
- vezető sávrendszer - az ajtólap ára tartalmazza

BÉTA



AJTÓNYITÁSI MÓDSZER* (felülnézet)

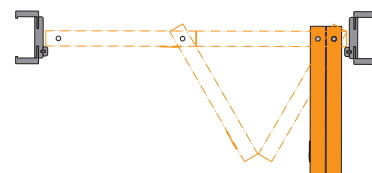

Jobbos ajtó

FALC NÉLKÜLI AJTÓLAP

A komplett szett tartalma a következő:

- Kételemes ajtólap
- Porta SYSTEM ajtótok (módosított)
- vezető sávrendszer - az ajtólap ára tartalmazza



ALFA ajtó
www.porta.com.pl/dm/alfabeta.wmv



BÉTA ajtó
www.porta.com.pl/dm/alfabeta.wmv

*FIGYELEM: Amikor az ajtó teljesen nyitva van, a vasalatok enyhén csökkentik a nyílás méretét. (kb 10 cm).

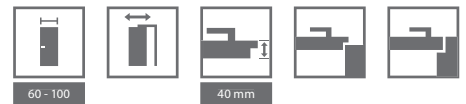

SZÍNEK

Standard Festék ★★☆☆☆☆



Portadecor Fólia ★★☆☆☆☆

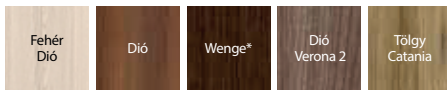

* raktárkészlet erejéig

Portapsynchro 3D Fólia ★★☆☆☆☆

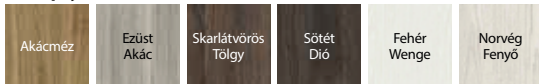

Portaperfect 3D Fólia ★★☆☆☆☆



CPL HQ 0,2 ★★☆☆☆☆

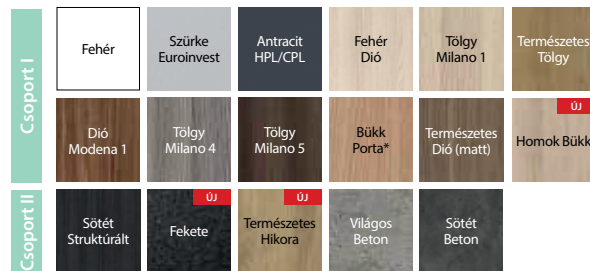

* raktárkészlet erejéig



a nyitás módja / csuklós
ALFA ajtólap



a nyitás módja / csuklós
BÉTA ajtólap

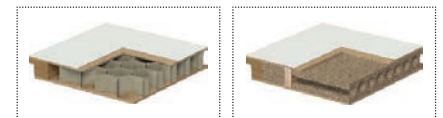

papírrácsbetét

furatos faforgácsbetét

TECHNIKAI PARAMÉTEREK

AJTÓLAP SZERKEZETE

Az ajtólap betétje lehet papírrácsbetét vagy rétegelt lemezből készült kerettel erősített furatolt faforgácsbetét (felárért).

Az ALFA egy két elemes aszimmetrikus ajtó, hagyományos zárral a lapban, és a zárfogadóval az ajtótokban.

A BÉTA egy két elemes szimmetrikus ajtó, zár nélkül.

GYÁRI TARTOZÉKOK – AJTÓLAP ÁRÁBAN

- Vezető mechanizmus
- Kefetömítés
- Három ezüst rejtett zsanér
- Zár: sima kulcsos, wc-záras vagy biztonsági záras (Alfa)
- Zár fogadó (Alfa)
- Kagylókilics (Béta)

AJTÓ TOKOK

- Módosított Porta SYSTEM tok, B - K falszélességhez lsd 176 old.

MEGJEGYZÉSEK

- Nemzeti Műszaki Értékelés ITB-KOT-2017/0184 1 verzió.
- „100”-as méret nem rendelhető a BÉTA-nál.
- Az Alfa és a Beta ajtók nem állnak rendelkezésre a Portadecor Tölgy színben.
- Rendelhető szabvány méretek: PN, CSN, DIN.

TOVÁBBI KÖLTSÉGEK (OPCIONÁLIS FELÁR)

- „100”-as méret, csak az Alfa ajtóknál
- furatolt faforgácsbetét
- ajtólap: CPL 0.2 mm felület – CSOPORT II
- tok: CPL 0.2 mm felület – CSOPORT II
- alsó kivágás, vagy szellőző lyuksor
- ALFA vezető rendszer (felár ellenében)
- BÉTA vezető rendszer, tartalmazza az ajtótok ára
- kilincs rozettával

(lsd 198 old.)

Tolóajtók



PORTA Tolóajtó szerkezet, Porta KONCEPT A.9, Szürke Euroinvest

FAL ELŐTT FUTÓ TOLÓAJTÓ RENDSZER

PORTA



A teljes falra szerelt készlet tartalmazza:

- fal rendszer
- ajtólap* (tolóajtó verzió)
- tok * (átjárótok verzió)

* az ár nem tartalmazza

ALU



A teljes falra szerelt készlet tartalmazza:

- fal rendszer
- ajtólap* (tolóajtó verzió)
- tok * (átjárótok verzió)

* az ár nem tartalmazza



SZÍNEK

Portadecor ★★★
Portasynchro 3D

Portadur ★★★★★
Prémium felület
Select Természetes Furnér
Standard Természetes Furnér
Standard Természetes Furnér Szatén

Portaperfect 3D ★★★★★
CPL HQ
Gladstone/Halifax

Szín mintákat lsd 226 – 232.

JEGYZET! Bármelyik tolóajtólap kompatibilis a Porta és ALU tolóajtó rendszerekkel.

TECHNIKAI PARAMÉTEREK

PORTA rendszer

PORTA TOLÓAJTÓ SZERKEZET

A rendszer egy sínen futó görgőből áll, valamint sántakaróból és lapfogadó szárból. A takaró és az ütköző gerenda faforgácslemezből és MDF-ből készül.

GYÁRI TARTOZÉKOK – A SZERKEZET ÁRÁBAN

- Vezetősín
- Zárlemez
- Öntapadó kefetömítés
- Megvezető és stabilizáló, padlóhoz szerelendő elem

AJTÓTOK

- Porta SYSTEM tok átjáró verzióban lsd 176 old.
- Méretek, lsd 216, Táblázat 7.

MEGJEGYZÉSEK

- Nemzeti Műszaki Értékelés ITB-KOT-2017/0184 1 verzió.
- **A szerkezet univerzális. A nyitásirány attól függ, hogy a Porta SYSTEM tok jobb vagy bal oldalára helyezzük.**
- A tolóajtó rendszer nem rendelhető Portadecor felületű Tölgy színben.
- Rendelhető szabványméretek: PN, CSN.

TOVÁBBI KÖLTSÉGEK (OPCIONÁLIS FELÁR)

- CPL 0.2 mm felület – CSOPORT II
- Szatén Természetes furnér - Fehér Tölgy

ALU rendszer

ALU TOLÓAJTÓ SZERKEZET

A rendszer egy vezetősínből és egy ajtólap felfüggesztőből áll. Mindkét alkatrész alumíniumból készül.

GYÁRI TARTOZÉKOK – A KÉSZLET ÁRÁBAN

- Megvezető és stabilizáló, padlóhoz szerelendő elem.

AJTÓTOKOK

- Porta SYSTEM tok „átjáró” verzióban, méretek lsd 216 old., Táblázat 7.

MEGJEGYZÉSEK

- A szerkezet univerzális. A nyitásirány attól függ, hogy a Porta System tok jobb vagy bal oldalára helyezzük.
- Annak érdekében, hogy az átjáró tok megfelelő legyen, az ajtónyílás méretéhez képest egy mérettel nagyobb ajtólapot válasszunk. – Pl: „70” méretű szerkezet és átjárótokhoz → az ajtólapnak „80” kell lennie, „80”- hoz → „90”, „150”- hez → 2 x „80”, 170”- hez → 2 x „90” stb.
- Nem rendelhető kampós zárral.
- Rendelhető szabványméretek: PN, CSN.

Tolóajtó rendszerek



A készlet a következőkből áll:

- „átjárótok” - 125 mm vastag falhoz
- horganyzott fém kazetta -125 mm vastag falhoz
- tolóajtólap - (az árát nem tartalmazza a KOMPAKT rendszer)

KOMPAKT Tolóajtó szerkezet, Porta KONCEPT A.9, Skandináv Tölgy

FALBAN FUTÓ SZERKEZET

KOMPAKT

AJTÓNYITÁSI MÓDSZER (felülnézet)

Falban futó tolóajtó rendszer. Gipszkarton falba lehet szerelni a diskkrét dizájnú szerkezetet, ahol mindenütt ajtók vannak és az oldalt nyíló ajtó zavarná a fogalmat a belső térben.

falba építhető KOMPAKT szerkezet
(átjáró tok, fém kazetta (falban) 125 mm-es falvastagsághoz)

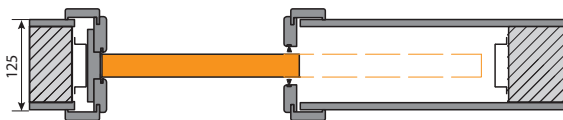

KOMPAKT átjáró tok 100mm és 150mm-es falvastagsághoz

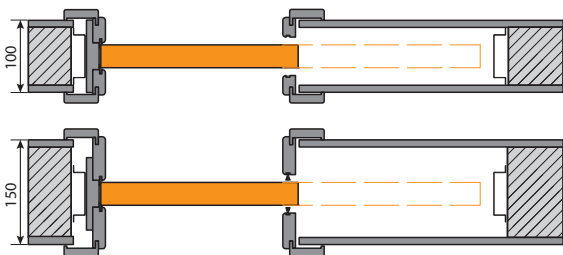

MEGJEGYZÉS! A Porta Kompakt átjáró tok a Porta fém kazettával használható valamint vezető európai gyártók kazettáival. Mielőtt a Kompakt tokot beépíti a nem a PORTA által gyártott kazettával, ellenőrizni kell az S_0 / H_0 méreteket.

FAL ELŐTT FUTÓ SZERKEZET

FÉM

AJTÓNYITÁSI MÓDSZER (felülnézet)

FAL ELŐTT FUTÓ TOLÓAJTÓ RENDSZER
Fém, fal előtt futó tolóajtó szerkezet, melyet speciálisan olyan helyiségekhez terveztek, ahol a normál ajtók beépítése lehetetlen.



FÉM, fal előtt futó tolóajtó szerkezet



kampós zár
KOMPAKT



fali kazetta
KOMPAKT



KOMPAKT SZERKEZET - SZÍNEK

Portadekor ★★★
Portasynchro 3D

Portadur ★★★★
Prémium felület

Portaperfect 3D ★★★★★
CPL HQ
Gladstone/Halifax
Akril UV festék

Szín mintákat lsd 226 – 232 old.



Lehetőség van az átjáró tokot furnéros felületben is rendelni a Porta KONTRAKTON keresztül, lsd 234 old.

FÉM SZERKEZET - SZÍNEK

Poliészter Prémium festék ★★★★★

FONTOS! A KOMPAKT és FÉM tolóajtó szerkezetek bármelyik Porta ajtóval választható tolóajtóként.

TECHNIKAI PARAMÉTEREK

KOMPAKT SZERKEZET

KOMPAKT SZERKEZETE

A szerkezet tartalmaz egy 125 mm-es falba helyezett fém kazettát, csúszo elemeket, sínt és MDF-ből készült ajtó tokot.

GYÁRI TARTOZÉKOK – A KÉSZLET ÁRÁBAN

- Falba építhető kazetta - 125 mm-es falhoz
- Megvezető és stabilizáló, padlóhoz szerelendő elem
- Zárfogadó lemez
- Kefetömítés
- Átjárótok 125 és 150 mm-es falhoz.

AJTÓ TOKOK

- Ajtó tok - átjáró verzió. Elérhető 100 mm, 125 mm és 150 mm-es falvastagsághoz
- Átjáró tok a Porta fém kazettával csak 125 mm-es falvastagsághoz kompatibilis
- Átjáró tok a 100 és 150 mm-es falvastagsághoz csak más gyártók beépíthető kazettáihoz kompatibilisek
- A fent említett átjáró tokok kompatibilisek az európai vezető gyártók fém kazettáival (H₂S₂ méreteket ellenőrizni kell)
- KOMPAKT, méreteket lsd a 216. old. 7. Táblázat

MEGJEGYZÉSEK

- 125 mm vastag gipszkartonhoz készült rendszer.
- További bővítések rendelhetők a szimmetrikus és aszimmetrikus „átjáró tokokhoz” (egyedi rendelés).
- A tolóajtó rendszer nem rendelhető Portadekor felületű Tölgy színben.
- Rendelhető szabványméretek: PN, CSN.

TOVÁBBI KÖLTSÉGEK (OPCIONÁLIS FELÁR)

- Kétszárnyú tolóajtó szerkezethez szinkronizáló
- CPL 0.2 mm felület – CSOPORT II

FÉM SZERKEZET

FÉM SZERKEZETE

A komplett rendszer alkotói: 100 mm profil szélességű, falra szerelhető Nagy Saroktok, amely átjáró tokként készül (pántok, zárnyílás és gumitömítés nélkül), sínkocsi, sín-takaró és az ütköző gerenda. A rendszer minden eleme horganyzott acél. Lapra szerelve, a helyszíni szerelésre előkészítve kerül szállításra.

GYÁRI TARTOZÉKOK – A KÉSZLET ÁRÁBAN

- Kefetömítés.
- Megvezető és stabilizáló, padlóhoz szerelendő elem.

AJTÓ TOKOK

- Nagy saroktok, átjáró verzióban „60”, „70”, „80”, „90”, „100”-as méreteket lsd 216 old., Táblázat 7.
- A szerkezet univerzális (nincs jobbos vagy balos) és padlóbeállítás nélküli változatban készül.
- A nyitási irány úgy állítható be, hogy az ütköző gerendát a tok bal vagy jobb oldalához csavarozzuk.

MEGJEGYZÉSEK

- Nemzeti Műszaki Értékelés ITB-KOT-2017/0184 1 verzió.
- Rendelhető szabványméretek: PN, CSN.
- A tolóajtó rendszer nem rendelhető Portadekor felületű Tölgy színben.

TOVÁBBI KÖLTSÉGEK (OPCIONÁLIS FELÁR)

- Poliészter Prémium festék - CSOPORT II
- Poliészter Prémium festék - CSOPORT III
- dűbel

Tolóajtó rendszerek



FEKETE tolóajtó szerkezet, REA típus

FEKETE



REA típus



LUNA típus

SLIDE

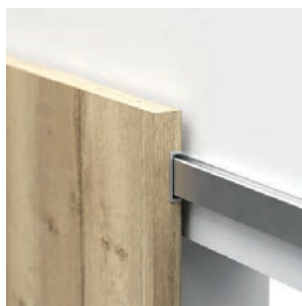

modell 1



modell 2



modell 3



modell 4



modell 5

SZÍNEK

FEKETE rendszer

Prémium Festék ★★★★★☆



Akril UV Festék ★★★★★☆



SLIDE rendszer

Gladstone / Halifax ★★★★★★



Portaperfect 3D Fólia ★★★★★☆

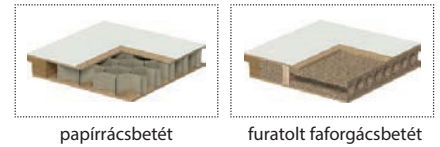
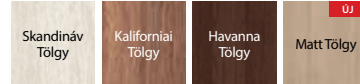

papírrácsbetét

furatolt faforgácsbetét



fogantyú FEKETE 1

TECHNIKAI PARAMÉTEREK

FEKETE rendszer

AJTÓLAP SZERKEZETE

Az ajtólapbetét papírrácsbetét vagy tele faforgács. Az ajtólap HDF lemezzel borított.

GYÁRI TARTOZÉKOK – AJTÓLAP ÁRÁBAN

- vezető sín 2000 mm

MEGJEGYZÉSEK

- Műszaki engedély AT-15-6515/2016
- A készlet megfordítható (bal / jobb)
- A szett a szabványnál kisebb méretű falnyílásra szerelhető. Részleteket lsd 215.old 7 tábla.
- kampós zár nem rendelhető hozzá.
- Kétszárnyú ajtók esetében két szerkezetet, két ajtólapot és egy összekötő elemet kell megrendelnie.
- A távtartó elemmel lehetőség van tartani az ajtólap és a fal közötti 10 mm-es távolságot.
- A LUNA típusú Fekete szerkezet bármelyik tolóajtós kivitelezésű ajtólaphoz alkalmazható.
- A REA típusú szerkezet csak furatolt forgácsbetétes ajtólapokhoz használható.
- Rendelhető szabványméretek: PN, CSN.

TOVÁBBI KÖLTSÉGEK (OPCIONÁLIS FELÁR)

- összekötő kétszárnyú ajtókhoz
- két ajtócsukó szerkezet
- 5 fém lyuksor szellőzés
- fekete fogantyú 1 oldalra
- ovális kagylókilincs
- furatolt faforgácsbetét

SLIDE rendszer

AJTÓLAP SZERKEZETE

Az ajtólapbetét papírrácsbetét vagy tele faforgács. Az ajtólap HDF lemezzel borított.

GYÁRI TARTOZÉKOK – AJTÓLAP ÁRÁBAN

- vezető sín 2000 mm
- fékező szett becsapódás gátlóval

MEGJEGYZÉSEK

- Műszaki engedély AT-15-6515/2016
- A szett a szabványnál kisebb méretű falnyílásra szerelhető. Részleteket lsd 216.old 7 tábla
- kampós zár nem rendelhető hozzá.
- Rendelhető szabványméretek: PN, CSN.

TOVÁBBI KÖLTSÉGEK (OPCIONÁLIS FELÁR)

- ovális kagylókilincs

Tolóajtó rendszerek



Tolóajtó rendszer EFEKT, Homok Tölgy

EFEKT



Nyitott ajtó

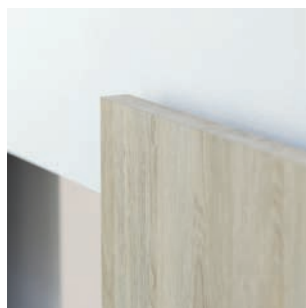

Zárt ajtó

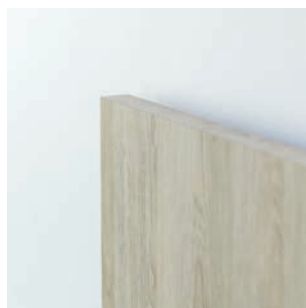

SZÍNEK

Prémium Festék ★★★★★☆



Portaperfect 3D Fólia ★★★★★☆

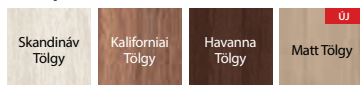

Gladstone / Halifax ★★★★★★



A Porta EFEKT egy láthatatlan tolóajtó rendszer, olyan záródással, mely biztosítja a használat kényelmét. A Porta EFFECT tolóajtó szerkezet a következőkből áll:

- két sín elrejtve a lapban,
- egy golyócsapágyas felső kocsi, intuitív rögzítő rendszerrel és beállítással a falegyenetlenségekhez való alkalmazkodáshoz,
- golyócsapágyú alsó kocsi a csendes és problémamentes működéshez, akár a padlón is csatlakozással.

A lap helyesen kiválasztott mérete lehetővé teszi a lap nyitási fokának zökkenőmentes szabályozását: részben nyitott vagy nyitott, megtartva a nyílás teljes szélességét.

TECHNIKAI PARAMÉTEREK

AJTÓLAP SZERKEZETE

Az ajtólapbetét furatotl faforgács. Az ajtólap HDF lemezzel borított.

GYÁRI TARTOZÉKOK – AJTÓLAP ÁRÁBAN

- Vezető sín

MEGJEGYZÉSEK

- Kampós zár nem rendelhető hozzá.
- A rendszert három mérettel kisebb nyílásba történő beépítésre tervezték, pl. a nyílás „60”-> a lap „90”
- Műszaki engedély AT-15-6515/2016.
- A rendszer teherbírása: 80 kg.
- A hézag a lap és a fal között: 10 mm. Ennek a méretnek a növelése az összeszerelés szakaszában lehetséges, a felső kocsi távtartójának használatával vagy a rés kívánt méretére illesztett ajtólap megrendelésével.
- A részleteket lásd a 7. táblázatban, 216. oldalon.

TOVÁBBI KÖLTSÉGEK (OPCIONÁLIS FELÁR)

- A „100” és „110” méretek esetében
- Hosszanti fogantyú a tolóajtóhoz

TECHNIKAI AJTÓK

Ebben a részben bemutatjuk a Technikai ajtóinkat, a beruházásokból már jól ismert termékeinket.

Egyaránt kínálunk hanggátló ajtókat, műszaki ajtókat, valamint tűzvédelmi ajtókat.

 **TechnoPORTA**
TECHNOLOGY

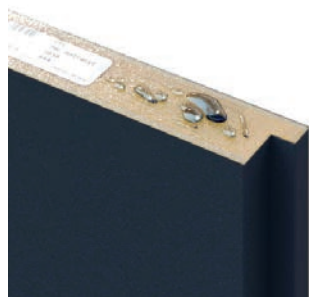

A CPL HQ-val és az AQUA STOP szimbólummal jelölt Gladstone / Halifax gyártmányú termékek alját a TechnoPORTA technológia védi a nedvességtől.





D23

D24

Rendelkezésre álló minták

Beltéri bejárati és Technikai ajtók

A bemutatott kollekciókra vonatkoznak:

TECHNIKAI AJTÓK

Hanggátló 27 dB, 32 dB, INNOVO 37 dB , Porta SILENCE 37 dB, EI 30, INNOVO 42 dB, Hanggátló 42 dB, PURE 57 dB, Tűzgátló EI 30, EI 60

BELTÉRI BEJÁRATI AJTÓK

AGAT, OPAL, EXTRÉM RC 2, KVARC, EXTRÉM RC 3, GRÁNIT C oszt.

ÚJDONSÁG



TELE - vegyes elrendezés, természetes furnér*



TELE, függőleges erezet, természetes furnér, szintetikus fólia és Gladstone/Halifax



TELE, vízszintes erezet, természetes furnér és Gladstone/Halifax



intarzia 1



intarzia 3



intarzia 4



intarzia 6



intarzia 7



intarzia 8



intarzia 9

FIGYELEM! Intarziás modellek:

- szintetikus fólia - függőleges faerezetes,
- Gladstone / Halifax felületű modellek 3, 6, 9 - erezettség az intarzia irányában,
- Természetes furnérok - erezettség az intarzia irányában.

* modell csak a következő furnérokban érhető el: Természetes Select, Természetes Tölgy, Kőris, Dió



5

Hanggátló 27 dB, 32 dB



Hanggátló 32 dB, Fehér

Hangszigetelési osztály

Rw=27 dB

Rw=32 dB

Elérhető modellek lsd 128 old.



Tele, Fehér

A szett tartalma:

- ajtólap
- ajtótok

AZ AJTÓK HANGSZIGETELÉSI OSZTÁLYOZÁSA:

- Rw=27 dB (27–31 dB)*
- Rw=32 dB (32–36 dB)*



Cilinderbetéthez zár



Ajtólapban elhelyezett automata küszöb

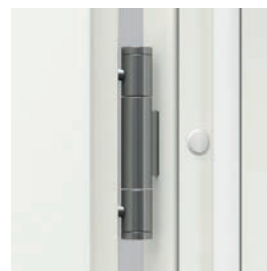

Háromrészes pánt

* A vizsgálatok részletes eredménye megtalálható honlapunkon a LETÖLTÉSEK alatt: www.porta.com.pl

SZÍNEK

Select Természetes Furnér ★★★★★
Természetes Furnér, Kőris, Dió
Természetes Furnér Szatén

CPL HQ 0,2 mm ★★★★★

CPL HQ 0,7 mm ★★★★★
Gladstone/Halifax

Szín mintákat lsd 226 – 232 old.

FIGYELEM! Minden furnéros felület rendelhető függőleges vagy vízszintes mintázattal (az ajtólapra vonatkozik) (kivéve a Term. Furn. Kőris és Dió).

FIGYELEM! A bejárati ajtók esetében CPL laminátot vagy Gladstone/Halifax ajánlunk, főként a középületeken való felhasználáshoz.



furatolt faforgácsbetét
27 dB

töbrétegű
faforgácsbetét 32 dB

furatolt faforgácsbetét
+ ólomréteg (Röntgen)

TECHNIKAI PARAMÉTEREK

GYÁRI TARTOZÉKOK

- Három pánt (Porta System 27 dB), vagy háromrészes pánt (Porta system 32 dB és fém tok 27 dB, 32 dB)
- Zárszerkezet cilinderbetéthez
- Ajtólapban elhelyezett automata küszöb
- Ajtótok
- Tok tömítés
- HQ CPL és Gladstone/Halifax felületű ajtólapoknál a függőleges él ABS szalaggal van védve.

AJTÓTOK

- Porta SYSTEM utólag szerelhető, állítható tok (27dB)
- Megerősített Porta System állítható tok (32 dB ajtó)
- 100 mm-es acél saroktok
- PROJEKT BIS tok (194 old.)
- 27 dB: PROJEKT Prémium tok, 32 dB: Projekt módosított tok, Kontrakt sztylon keresztül. Részletek találhatóak a efektetési katalógusban és a Porta rtékesítési osztályán.

MEGJEGYZÉSEK

- Nemzeti Műszaki Értékelés ITB-KOT-2017/0096 verzió 1 (Rw=27 dB).
- Nemzeti Műszaki Értékelés ITB-KOT-2017/0007 verzió 1 (Rw=32 dB).
- Akustikai osztály Rw=27 dB (27÷31 dB tartomány) D₁=25 dB.
- Akustikai osztály Rw=32 dB (32÷36 dB tartomány) D₁=30 dB.
- A minimum ajtólap szélesség a modellekhez kerettel: keret 1 – 444 mm, keret 2 – 644 mm, keret 3 – 468 mm, keret 4 – 744 mm.
- „100” méretű ajtólap csak tele változatban rendelhető.
- Rendelhető szabványméretet: PN (Rw=27 dB).
- Rendelhető szabványméretet: PN (Rw=32 dB).
- A 32dB ajtólap elő van készítve ajtócsukóra való megerősítésre
- A CPL HQ és Gladstone / Halifax alsó éle nedvesség elleni TechnoPORTA AQUA STOP technológiával van előkészítve.**

TOVÁBBI KÖLTSÉGEK (OPCIONÁLIS FELÁR)

- beépítő dübelek, karmok (fém tok)
- intarzia a szintetikus felületeken (1 oldalon vagy mindkét oldalon, 2 x áron)
- intarzia a furnéros felületeken (1 oldalon vagy mindkét oldalon, 2 x áron)
- tok: poliészter festék - II CSOPORT
- tok: poliészter festék - III CSOPORT
- tok: CPL 0,2 mm – II CSOPORT
- tok: Szatén természetes furnér Fehér Tölgy
- tok: Szatén természetes furnér (a többi szín)
- tok: Természetes Fekete
- tok: Természetes Dió
- Fém tok profilja a PROJEKT BIS takaróléchez
- Fém tok profilja a PROJEKT PRÉMIUM takaróléchez
- Fém tok bővítése 101 mm- 150 mm között
- Fém tok bővítése 151mm- 270mm között
- Fém tok bővítése 271 mm- 390 mm között
- Fém tok 80 mm- 100 mm között, felár nélkül
- állítható zárfogadó fém tokban
- „100”-as méret
- ajtólap: Gladstone/Halifax színek függőlegeserezettel
- ajtólap: CPL 0,2 mm és 0,7 mm színek – CSOPORT II
- ajtólap: Szatén Természetes furnér Fehér Tölgy
- ajtólap: Szatén Természetes furnér Tölgy (a többi szín)
- ajtólap: Select Természetes furnér Fekete
- ajtólap: Természetes furnér Dió
- ajtólap: vegyes elrendezésű modell Select Természetes furnér
- ajtólap: vegyes elrendezésű modell Természetes furnér Tölgy, Kőris, Dió
- ajtócsukóra való megerősítés - ajtólap 27 dB
- ajtócsukóra való megerősítés - fém tok
- ajtócsukóra való megerősítés - Porta System
- háromrészes pánt a 27dB Porta System tokhoz
- kilincs rozettával

(ld 203 old.)

INNOVO 37 dB



INNOVO 37 dB, Fekete

Hangszigetelési osztály:
Rw=37 dB

Elérhető modellek lsd 128 old.

A szett tartalma:

- ajtólap
- ajtótok

■ PORTA INNOVO AJTÓK 37 dB
HANGSZIGETELÉSI OSZTÁLY:

- Rw=37 dB (37–41 dB)



Tele - fém tokkal, Fekete



zár cylinderbetéhez előkészítve



automata küszöb



háromrészes pánt

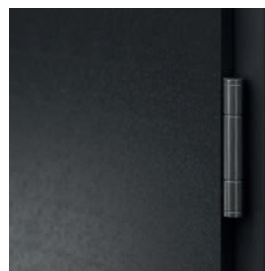

háromrészes pánt

■ SZÍNEK

CPL HQ 0,2 mm



CPL HQ 0,7 mm
Gladstone/Halifax



Szín mintákat lsd 226 – 232 old.



akusztikus konstrukció

■ TECHNIKAI PARAMÉTEREK

AJTÓLAP SZERKEZETE

A lap speciális 3 retegű INNOVO akusztikai szerkezetű, ragasztott puhafából készült keretben. Az ajtót HDF tábla borítja. Falcos változatban érhető el. A lap éle ABS szalaggal van borítva.

GYÁRI TARTOZÉKOK

- Két vagy három háromrészes pánt
- Cilinderbetéthez történő előkészítéssel ellátott zár - 3.osztály PN-EN 12209 szabvány szerint
- Automata küszöb szigetelés

AJTÓTOK

- Porta SYSTEM állítható ajtótok, a fal vastagsága 120 mm-től 300 mm-ig.
- Fém saroktok 100 mm-es profilal, amely 1,5 mm vastagságú galvanizált acellemezből került kialakításra.

MEGJEGYZÉSEK

- Standard PN EN 14351-2:2018-12
- A PORTA által javasoltól eltérő tartozékok használatánál, kérjük vegye figyelembe a jótállási kártyán szereplő irányelveket.
- Csak tele változatban rendelhető, intarziával.

- Az ajtó 9x9 mm-es csapos zárral van ellátva. A PORTA kínálatából kiválasztott kilincsekhez venni kell egy fem szűkítőt a 9/8 zárhoz.
- **Alsó éle nedvességtől védve a TechnoPORTA AQUA STOP technológiával.**
- Rendelhető szabványméretek: PN.

TOVÁBBI KÖLTSÉGEK (OPCIONÁLIS FELÁR)

- intarzia a szintetikus felületeken (1 oldalon vagy mindkét oldalon 2x áron)
- tok: poliészter festék - II CSOPORT
- tok: poliészter festék - III CSOPORT
- tok: CPL 0,2 mm – II CSOPORT
- Fém tok bővítése 101 mm- 150 mm között
- Fém tok bővítése 151mm- 270mm között
- Fém tok bővítése 271 mm- 390 mm között
- „100”-as méret
- ajtólap: Gladstone/Halifax színek függőleges eizzettel
- ajtólap: CPL 0,2 mm es 0,7 mm színek – CSOPORT II
- ajtócsukóra való megerősítés
- kilincs rozettával

(Isd 198 old.)

SILENCE 37 dB, EI 30



SILENCE, Tölgy Milano 5

Hangszigetelés $R_w=37$ dB
Tűzállóság 30 min
Füstszigetelés

Elérhető modellek lsd 128 old.



Tele, Tölgy Milano 5, állítható tokkal

A szett tartalma:

- ajtólap
- ajtótok

■ PORTA SILENCE AJTÓK HANGSZIGETELÉSI OSZTÁLY:

- $R_w=37$ dB (37–41 dB)*



zár cylinderbetéhez előkészítve



megerősített ajtópántok



automata küszöb

* A vizsgálatok részletes eredménye megtalálható honlapunkon a LETÖLTÉSEK alatt: www.porta.com.pl

SZÍNEK

Select Természetes Furnér ★★★★★
Természetes Furnér, Kóris, Dió
Természetes Furnér Szatén

CPL HQ 0,2 mm ★★★★★

CPL HQ 0,7 mm ★★★★★
Gladstone/Halifax

Szín mintákat lsd 226 – 232 old.

FIGYELEM! Minden furnéros felület rendelhető függőleges vagy vízszintes mintázattal (az ajtólapra vonatkozik) (kivéve a Term. Furn. Kóris és Dió).

FIGYELEM! A bejárati ajtók esetében CPL laminátot vagy Gladstone/Halifax ajánlunk, főként a középületeken való felhasználáshoz.



akusztikus konstrukció

TECHNIKAI PARAMÉTEREK

AJTÓLAP SZERKEZETE

Az ajtólap betétje 5 réteges speciális szerkezettel került kialakításra, amely Porta Silence® akusztikus védelmet nyújt. A belső keret fenyőfából és idompréselt lemezekből készült. Ezek falcos és falc nélküli változatban állnak rendelkezésre. CPL HQ és Gladstone/Halifax felület esetén az ajtólap függőleges éle ABS szalaggal van befedve.

GYÁRI TARTOZÉKOK

- Két megerősített pánt (Porta System állítható tok és a falc nélküli változat) vagy háromrészes pánt (falcos fém tok)
- MDF tok falcos változata – 4 darab pánt
- Cilinderbetéthez történő előkészítéssel ellátott zár - 3.osztály PN-EN 12209 szabvány szerint
- Automata küszöb szigetelés.

AJTÓTOK

Az ajtótok két változatban történő megrendelési lehetősége, falcos és falc nélküli változatban:

- Porta SYSTEM állítható ajtótok, a fal vastagsága 120 mm-től 300 mm-ig.
- Fém saroktok 100 mm-es profil mérettel, amely 1,5 mm vastagságú galvanizált acéllemezéből került kialakításra.
- MDF fix ajtótok 100 mm.
- tok PROJECT BIS (194 old.).
- tok PROJECT PRÉMIUM (180 old.), kontrakt rendelésen keresztül.

MEGJEGYZÉSEK

- Nemzeti Műszaki Értékelés ITB-KOT-2017/0007 1 verzió.
- Megfelelőségi Tanúsítvány 020-UWB-0567/W
- A Műszaki Engedély specifikációnak kiegészítése érdekében, a 30 perces tűzállósággal rendelkező ajtóknál kötelező ajtó behúzó (ajtóütököző) szerkezetet alkalmazni.
- A tűzállóság biztosításának érdekében, acélbetétes kilincs használata javasolt.
- Amennyiben a PORTA ajánlatban található tartozékoktól eltérő tartozékok kerülnék alkalmazásra, figyelembe kell venni a garancia kártyákat.
- Csak sima vagy intarziás modellek állnak rendelkezésre.
- Ajtólap és MDF tok ajtócsukóra előkészítve
- Porta System és fém tok rendelhető ajtócsukóra való megerősítéssel

- Az ajtó 9x9 mm-es csapos zárral van ellátva. A PORTA kínálatából kiválasztott kilincsekhez venni kell egy fém szűkítőt a 9/8 zárhoz.
- **A CPL HQ és Gladstone / Halifax alsó éle nedvesség elleni TechnoPORTA AQUA STOP technológiával van előkészítve.**
- Tűzgátló ajtók - az intarzia opció csak két oldalon választható.
- Rendelhető szabványméret: PN, CSN.

TOVÁBBI KÖLTSÉGEK (OPCIONÁLIS FELÁR)

- intarzia a szintetikus felületeken (1 oldalon vagy mindkét oldalon, 2 x áron)
- intarzia a furnéros felületeken (1 oldalon vagy mindkét oldalon, 2 x áron)
- tok: poliészter festék - II CSOPOINT
- tok: poliészter festék - III CSOPOINT
- tok: CPL 0,2 mm – II CSOPOINT
- tok: Szatén természetes furnér Fehér Tölgy
- tok: Szatén természetes furnér (a többi szín)
- tok: Természetes Fekete
- tok: Természetes Dió
- Fém tok profilja a PROJEKT BIS takaróléchez
- Fém tok bővítése 101 mm- 150 mm között
- Fém tok bővítése 151 mm- 270mm között
- Fém tok bővítése 271 mm- 390 mm között
- „100”-as méret
- ajtólap: Gladstone/Halifax színek függőleges ereszettel
- ajtólap: CPL 0,2 mm és 0,7 mm színek – CSOPOINT II
- ajtólap: Szatén Természetes furnér Fehér Tölgy
- ajtólap: Szatén Természetes furnér Tölgy (a többi szín)
- ajtólap: Select Természetes furnér Fekete
- ajtólap: Természetes furnér Dió
- ajtólap: vegyes elrendezésű modell Select Természetes furnér
- ajtólap: vegyes elrendezésű modell Természetes furnér Tölgy, Kóris, Dió
- optikai kitekintő
- kilincs rozettáva

(ld 203 old.)

INNOVO 42 dB



INNOVO 42 dB, Természetes Halifax

Hangszigetelés
Rw=42 dB
Tűzállóság 30 min
Füstszigetelés

Elérhető modellek lsd 128 old.

A szett tartalma:

- ajtólap
- ajtótok

AZ AJTÓK HANGSZIGETELÉSI OSZTÁLYA:

- Rw=42 dB (42–46 dB)



Tele, Természetes Halifax, állítható tokkal



cilinderbetéthez zár



automata küszöb



háromrészes pánt

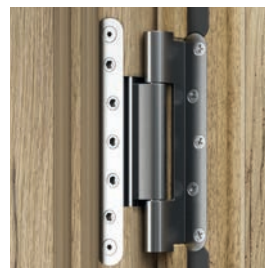

megerősített acélpánt

■ SZÍNEK

CPL HQ 0,2 mm



CPL HQ 0,7 mm
Gladstone/Halifax



* Nem vonatkozik szettben a Porta System tokkal

** Nem vonatkozik szettben a Porta System és a fém tokkal

Szín mintákat lsd 226 – 232 old.



furatos faforgácsbetét

■ TECHNIKAI PARAMÉTEREK

GYÁRI TARTOZÉKOK

- Két pánt - Porta SYSTEM tokhoz, három darab háromrészes pánt - fém tokhoz, négy pánt - MDF tokhoz
- Zárszerkezet cilinderbetéthez - 3. osztály a PN-EN 12209 szerint
- Automatikus tömítés a küszöbhez.
- Hőmérséklet hatására duzzadó tömítés - EI 30 ajtóknál

AJTÓTOK

- Megerősített Porta SYSTEM utólag szerelhető, állítható tok (DT-AW/PS típus)
- 120-300 mm- es falvastagsághoz. A tok rétegzett lemezből készül.
- 100 mm profil szélességű fém saroktok (DT-AW/M) 1,5 mm vastag, két oldalon horganyzott acéllemezből. Alapkitelben tartalmazza az ajtócsukóra való megerősítést.
- 100 mm-es fix MDF Rw 42 dB tok, három darab állítható pánttal felszerelve.
Lehetőség van toktoldó használatára (160 mm-es) - kontrakt rendelésen keresztül.

MEGJEGYZÉSEK

- A termék egyedi jóváhagyási dokumentációval kapható.
- Hangszigetelési osztály Rw=42 dB (42-46 dB).
- A Műszaki Engedély specifikáció kiegészítése érdekében, a tűzgátló és haggatól ajtókat kötelező ajtócsukóval felszerelni.
- A lap és MDF tok ajtócsukóhoz elő van készítve.
- Az ajtó kerete egzotikus fából készül, szintelen lakkozással vagy festetten.
- A tűzgátló ajtókat fém rozettás kilinccsel kell felszerelni.

- A PORTA által javasoltól eltérő tartozékok használatánál, kérjük vegye figyelembe a jótállási kártyán szereplő irányelveket.
- Csak tele változatban rendelhető, intarziával.
- Az ajtó 9x9 mm-es csapos zárral van ellátva. A PORTA kínálatából kiválasztott kilincsekhez venni kell egy fém szűkítőt a 9/8 zárhoz.
- **A CPL HQ és Gladstone / Halifax alsó éle nedvesség elleni TechnoPORTA AQUA STOP technológiával van előkészítve.**
- Rendelhető szabványméretek: PN.

TOVÁBBI KÖLTSÉGEK (OPCIONÁLIS FELÁR)

- intarzia a szintetikus felületeken (1 oldalon vagy mindkét oldalon, 2 x áron)
- tok: poliészter festék - II CSOPORT
- tok: poliészter festék - III CSOPORT
- tok: CPL 0,2 mm – II CSOPORT
- Fém tok bővítése 101 mm- 150 mm között
- Fém tok bővítése 151mm- 270mm között
- Fém tok bővítése 271 mm- 390 mm között
- „100”-as méret
- ajtólap: CPL 0,2 mm és 0,7 mm színek – CSOPORT II
- ajtócsukóhoz való megerősítés a Porta System toknál
- ajtócsukóhoz való megerősítés a fém toknál

Hanggátlás 42 dB

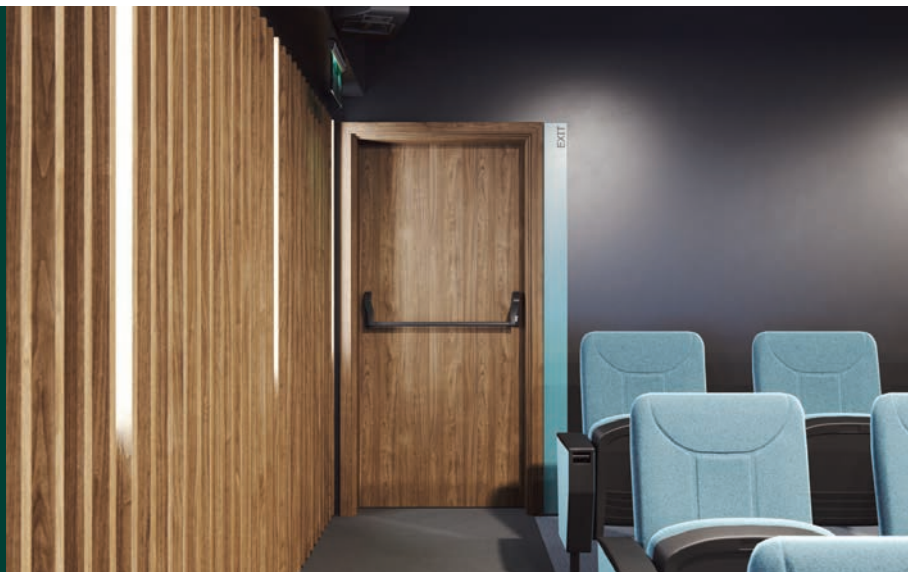

Hanggátlás 42 dB, Természetes Dió (matt)

Hangszigetelési osztály
Rw=42 dB
Tűzállóság 30 min
Füstszigetelés

Elérhető modellek lsd 128 old.

A szett tartalma:

- ajtólap
- ajtótok

AZ AJTÓK HANGSZIGETELÉSI OSZTÁLYA:

- Rw=42 dB (42–46 dB)*



Tele, Természetes Dió (matt)

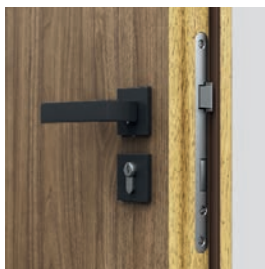

Cilinderbetéthez zár

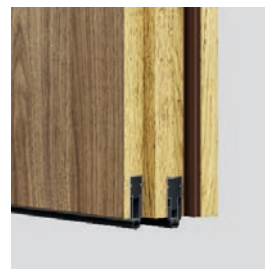

Automata küszöb
(opció Porta System tokkal)

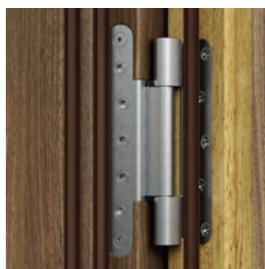

Megerősített acélpánt

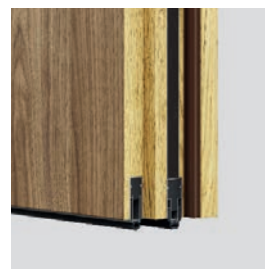

Automata küszöb
(fémtok és MDF tok verziója)

* A vizsgálatok részletes eredménye megtalálható honlapunkon a LETÖLTÉSEK alatt: www.porta.com.pl



Nem vonatkozik szettben a Porta System tokkal

SZÍNEK

Select Természetes Furnér



Természetes Tölgy furnér, Kőris, Dió

Természetes Tölgy furnér Szatén

CPL HQ 0,2 mm



CPL HQ 0,7 mm



Gladstone/Halifax

Szín mintákat lsd 226 – 232 old.

FIGYELEM! Minden furnéros felület rendelhető függőleges vagy vízszintes mintázattal (az ajtólapra vonatkozik) (kivéve a Term. Furn. Kőris és Dió).

FIGYELEM! A bejárati ajtó esetében CPL laminátot vagy Gladstone/Halifax ajánlunk, főként a középületeken való felhasználáshoz.



réteges szerkezetű betét
(42 dB)

TECHNIKAI PARAMÉTEREK

GYÁRI TARTOZÉKOK

- Kettő darab megerősített acélpánt, három pánt az MDF tokhoz (EI 30)
- Zár szerkezet cilindretetű - 3 osztály a PN-EN 12209 szerint
- Két darab automata küszöb
- Ajtólapban és tokban elhelyezett gumitömítés
- Hőmérséklet hatására duzzadó tömítés - (EI 30) Rw 42 dB.

AJTÓTOK

- Megerősített Porta SYSTEM utólag szerelhető, állítható tok (DT-AW/PS minta) 120-300 mm-es falvastagsághoz. A tok rétegelt lemezből készül.
- 120 mm profil szélességű fém saroktok (DT-AW/M) 1,5 mm vastag, két oldalon hornganyzott acéllemez-ből. Ez magában foglalja a megerősített ajtócsukóhoz standard.
- 100 mm-es fix MDF tok, 3D állítható pánttal felszerelve. Lehetőség van tokoldó használatára (160 mm-es) - kontrakt rendelésen keresztül.
- PROJEKT BIS, PROJEKT PRÉMIUM tok (194 old.).

MEGJEGYZÉSEK

- Nemzeti Műszaki Értekelés ITB-KOT-2017/0007 1 verzió.
- Megfelelőségi Tanúsítvány 020-UWB-0567/W (nem vonatkozik a 42 dB szettre Porta System tokkal)
- Hangszigetelési osztály Rw=42 dB (42-46 dB)
- A Műszaki Engedély specifikációnak kiegészítése érdekében, a tűzgátlással és hűtőgátlással rendelkező ajtóknál kötelező ajtó behúzó (ajtócsukó) szerkezetet alkalmazni
- A tűzgátló ajtókat fel kell szerelni rozettás kilincsel.
- Az ajtósinék és -tartók egzotikus fából készülnek, szintelen lakkozással vagy festetten.
- Ha ön más kiegészítőket használ, mint amit a Porta ajánl, győződjön meg róla, hogy azok a garancia füzet követelményei szerint megfeleljenek.
- Az ajtó 9x9 mm-es csapos zárral van ellátva. A PORTA kínálatából kiválasztott kilincsekhez venni kell egy fém szűkítőt a 9/8 zárhoz.
- **A CPL HQ és Gladstone / Halifax alsó éle nedvesség elleni TechnoPORTA AQUA STOP technológiával van előkészítve.**
- Rendelhető szabvány méretek: PN.

TOVÁBBI KÖLTSÉGEK (OPCIONÁLIS FELÁR)

- intarzia a szintetikus felületeken (1 oldalon vagy mindkét oldalon, 2 x áron)
- intarzia a furnéros felületeken (1 oldalon vagy mindkét oldalon, 2 x áron)
- tok: poliészter festék - II CSOPORT
- tok: poliészter festék - III CSOPORT
- tok: CPL 0,2 mm – II CSOPORT
- tok: Szatén természetes furnér Fehér Tölgy
- tok: Szatén természetes furnér Tölgy (a többi szín)
- tok: Természetes Fekete
- tok: Természetes Dió
- Fém tok profilja a PROJEKT BIS takaróléchez
- Fém tok profilja a PROJEKT PRÉMIUM takaróléchez
- Fém tok bővítése 101 mm- 150 mm között
- Fém tok bővítése 151mm- 270mm között
- Fém tok bővítése 271 mm- 390 mm között
- „100”-as méret
- ajtólap: CPL 0,2 mm és 0,7 mm színek – CSOPORT II
- ajtólap: Szatén Természetes furnér Fehér Tölgy
- ajtólap: Szatén Természetes furnér Tölgy (a többi szín)
- ajtólap: Select Természetes furnér Fekete
- ajtólap: Természetes furnér Dió
- ajtólap: vegyes elrendezésű modell Select Természetes furnér
- ajtólap: vegyes elrendezésű modell Természetes furnér Tölgy, Kőris, Dió
- optikai kitékintő
- ajtócsukóra való megerősítés a Porta System tokhoz
- kilincs rozettával

(Lsd 203 old.)

PURE 57 dB



Hangszigetelés $R_w=57$ dB
Tűzállóság 30 min
Füstgátlás

PURE, Természetes Hikora

Elérhető modellek lsd 128 old.

Az ajtó szett ára tartalmazza

- két lap
- két tok készlet



Tele lap Porta System tokkal, Természetes Hikora

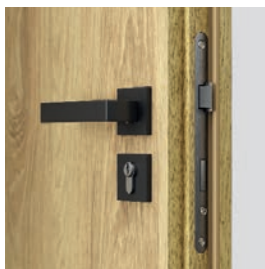

cilinderbetéthez zár

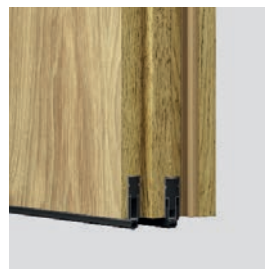

gumitömítés a az ajtólap és a küszöb között (opció Porta System tokkal)



megerősített acélpánt

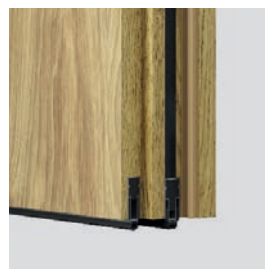

gumitömítés a az ajtólap és a küszöb között (fémtok és MDF tok verziója)

SZÍNEK

CPL HQ 0,2 mm



CPL HQ 0,7 mm
Gladstone/Halifax



Szín mintákat lsd 226 – 232 old.



réteges szerkezetű betét

TECHNIKAI PARAMÉTEREK

GYÁRI TARTOZÉKOK

- Kettő darab megerősített acélpánt, három pánt az MDF tokhoz (EI 30)
- Zárszerkezet cilinderbetéhez - 3 osztály a PN-EN 12209 szerint
- Két darab automata küszöb
- Ajtólapban és tokban elhelyezett gumitömítés
- Hőmérséklet hatására duzzadó tömítés - csak fémtoknál és MDF-nél (EI 30) Rw 57 dB.

AJTÓTOK

- Két darab megerősített állítható Porta SYSTEM tok, DT-AW / PS típus, készletként egy falnyílásba szerelve. A falvastagsági tartomány 280-400 mm. A keretgerendák rétegelt lemezből készülnek.
- Két darab fix MDF tok három db állítható pánttal, készletként egy nyílásba szerelve. A falvastagsági tartomány 180-400 mm.

MEGJEGYZÉSEK

- A termék egyedi jóváhagyási dokumentációval kapható.
- Hangszigetelési osztály Rw=57 dB. Két 42 dB-es ajtószárny ugyanazon nyílásba történő beépítésével kapott érték.
- A Műszaki Engedély specifikációinak kiegészítése érdekében, a tűzgátlással és hagatással rendelkező ajtóknál kötelező ajtócsukó használata.

- Ajtólap ajtócsukóra előkészítve
- Az ajtó kerete egzotikus fából készül, szintelen lakkozással vagy festetten.
- A tűzgátló ajtókat fém rozettás kilincssel kell felszerelni.
- A PORTA által javasoltól eltérő tartozékok használatánál, kérjük vegye figyelembe a jótállási kártyán szereplő irányelveket.
- Csak tele változatban rendelhető
- Az ajtó 9x9 mm-es csapos zárral van ellátva. A PORTA kínálatából kiválasztott kilincsekhez venni kell egy fém szűkítőt a 9/8 zárhoz.
- **A CPL HQ és Gladstone / Halifax alsó éle nedvesség elleni TechnoPORTA AQUA STOP technológiával van előkészítve.**
- Rendelhető szabványméretek: PN.

TOVÁBBI KÖLTSÉGEK (OPCIONÁLIS FELÁR)

- „100”-as méret
- ajtólap: CPL 0,2 mm és 0,7 mm színek – II CSOPORT
- tok: CPL 0,2 mm színek – II CSOPORT
- ajtócsukóra való megerősítés Porta System tokhoz

Tűzgátló EI 30, EI 60



Tűzgátló EI 30

EI 30
Tűzgátlás 30 min.
Hangszigetelés $R_w=32$ dB

EI 60
Tűzgátlás 60 min.
Hangszigetelés $R_w=32$ dB

Elérhető modellek lsd 128 old.

A szett tartalma:

- ajtólap
- ajtótok

AZ AJTÓK HANGSZIGETELÉSI OSZTÁLYA:

- $R_w=32$ dB (32–36 dB)*



Modell 3, Barna Tölgy, MDF tokkal

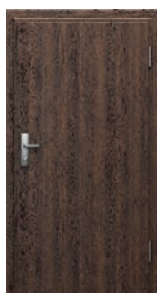

tele (EI 30)



modell 2 (EI 60)



modell 3
(EI 30, EI 30 soft)

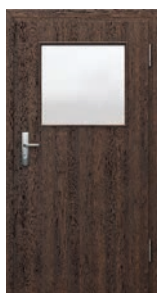

üvegminták
KONTRAKTON keresztül (EI 30)

A vizsgálatok részletes eredménye megtalálható honlapunkon a LETÖLTÉSEK alatt: www.porta.com.pl



SZÍNEK

Select Természetes Furnér ★★★★★
 Természetes Tölgy Furnér, Kóris, Dió
 Természetes Tölgy Furnér Szatén

CPL HQ 0,2 mm ★★★★★

CPL HQ 0,7 mm ★★★★★
 Gladstone/Halifax

Szín mintákat lsd 226 – 232.

FIGYELEM! Minden furnéros felület rendelhető függőleges vagy vízszintes mintázattal (az ajtólapra vonatkozik) (kivéve a Term. Furn. Kóris és Dió).

FIGYELEM! A bejárati ajtók esetében CPL laminátot vagy Gladstone/Halifax ajánlunk, főként a középületeken való felhasználáshoz.



többrétegű faforgácsbetét (EI 30)



tűzálló faforgácsbetét (EI 60)

TECHNIKAI PARAMÉTEREK

GYÁRI TARTOZÉKOK

- Három (EI30) vagy négy (EI60 vagy EI30 soft) darab csuklópánt
- Zárszerkezet cylinderbetéthez
- Átlátszó, tűzálló üveg üveg (szélessége nem függ a lap méretétől)
- Ajtólapban elhelyezett hőre duzzadó tömítés
- Ajtólapban elhelyezett automata küszöb
- CPL és Gladstone/Halifax felület esetén az ajtólap függőleges éle ABS szalaggal van befedve.

AJTÓTOK

- MDF EI30 100 mm-es fix tok és állítható tok (min 160 mm) (EI 30, EI 30 SOFT) tok, állítható zsanérokkal, – megerősített pánt EI 30-hoz és állítható pánt az EI 30 SOFT-hoz.
 - 120 mm-es fa tok (EI 60) háromrétegű fenyőfából, állítható zsanérokcal.
 - 100 mm-es acél saroktok, két oldalon 1,5 mm vastag horganyzott acéllemezrel. Szerelő dübellel van felszerelve és meg van erősítve ajtócsukóhoz.
 - PROJEKT BIS tok (lsd.194 old).
 - EI30: PROJEKT módosított tok, EI 60: PROJEKT PRÉMIUM tok
- Megfelelőségi Tanusítvánnyal, kontrakt rendelésen keresztül. Részletek a Beruházási Katalógusban és a Kontrakt osztályon.

MEGJEGYZÉSEK

- EI 30 - Nemzeti Műszaki Értékelés ITB-KOT-2017/0007 verzió és Megfelelőségi Tanusítvány 020-UWB-0567/W.
- EI 60 – Nemzeti Műszaki Értékelés ITB-KOT-2018/0407 1 verzió.
- Megfelelőségi Tanusítvány 020-UWB-2707/W.
- A Műszaki Engedély specifikáció kiegészítése érdekében, a tűzgátló és haggatól ajtókat kötelező ajtócsukóval felszerelni.
- A tűzgátló ajtókat fém rozettás kilincsel kell felszerelni.
- Ha ön más kiegészítőket használ, mint amit a Porta ajánl, győződjön meg róla, hogy azok a garancia füzet követelményei szerint megfeleljenek.
- Akusztikai osztály $R_w = 32$ dB (32 ÷ 36 dB tartomány).
- A lapok és tokok elő vannak készítve ajtócsukóra való megerősítésre.
- „100” méret ben az EI 60 nem rendelhető standard ajánlatban – egyediként rendelni (Porta KONTRAKT).
- EI 30 SOFT nem rendelhető kétszárnyú ajtóként.
- Rendelhető szabványméretek: PN.

TOVÁBBI KÖLTSÉGEK (OPCIONÁLIS FELÁR)

- kétszárnyú ajtó
- állítható tok: Szatén Természetes Tölgy furnér Fehér
- intarzia a szintetikus felületeken (1 oldalon vagy mindkét oldalon, 2 x áron)
- intarzia a furnéros felületeken (1 oldalon vagy mindkét oldalon, 2 x áron)
- tok: poliészter festék - II CSOPORT
- tok: poliészter festék - III CSOPORT
- tok: CPL 0,2 mm – II CSOPORT
- tok: Szatén természetes furnér Fehér Tölgy
- tok: Szatén természetes furnér Tölgy (a többi szín)
- tok: Természetes Fekete
- tok: Természetes Dió
- Fém tok profilja a PROJEKT BIS takaróléchez
- Fém tok 80 mm - 100 mm - felár nélkül
- Fém tok bővítése 101 mm- 150 mm között
- Fém tok bővítése 151mm- 270mm között
- Fém tok bővítése 271 mm- 390 mm között
- „100”-as méret EI30
- ajtólap: CPL 0,2 mm és 0,7 mm színek – CSOPORT II
- ajtólap: Szatén Természetes furnér Fehér Tölgy
- ajtólap: Szatén Természetes furnér Tölgy (a többi szín)
- ajtólap: Select Természetes furnér Fekete
- ajtólap: Természetes furnér Dió
- ajtólap: vegyes elrendezésű modell Select Természetes furnér
- ajtólap: vegyes elrendezésű modell Természetes furnér Tölgy, Kóris, Dió
- harmadik pánt az MDF tokra
- optikai kitekintő
- takaróléc, negyedes takaróléc (lsd 208 old.)
- kilincs rozettával (lsd 203 old.)

ENDURO



ENDURO, Antracit

A beltéri technikai ajtó a magas fokú tűrőképességet többek között az egyedi tervezésű és profílozású acél szegélyléceknek, valamint a különösen ellenálló a CPL vagy HPL laminátnak köszönheti.

A szett tartalma:

- ajtólap
- ajtótok

10 ÉV
GARANCIA
KONSTRUKCIÓ



ENDURO 3, Antracit



tele



modell 1



modell 2



modell 3



modell 4



SZÍNEK

HPL, CPL 0,7 ★★★★★★

Csoport I	Fehér	Szürke Euroinvest	Fehér Dió	Antracit HPL/CPL	Bükk Porta*	Tölgy Milano 1
	Tölgy Milano 4	Tölgy Milano 5	Dió Modena 1	Természetes Tölgy	Természetes Dió (matt)	
Csoport II	új Fekete					

* raktárkészlet erejéig

PÉLDÁK AZ ENDURO AJTÓ FELHASZNÁLÁSÁRA:

- Laboratóriumok
- Fogorvosi rendelők
- Kórházak



felső panel



alsó panel

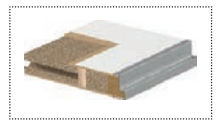

furatolt faforgácsbetét



alsó panel szellőzővel



szellőző rács

ENDURO

TECHNIKAI PARAMÉTEREK

GYÁRI TARTOZÉKOK

- Három darab három részes pánt a falcos változatban
- Lengő ajtóban kettő („60”), három („70”, „80”), négy („90”) pánt
- Átlátszó vagy matt edzett üveg (modell 4 biztonsági üveg)
- Zár: sima kulcsos, wc-zárás vagy biztonsági zárás
- A lap elő van készítve ajtócsukóra való megerősítésre.

AJTÓTOK

- 105 mm-es acél saroktok, 1,2 mm vastag, mindkét oldalon horganyzott acéllemezzel. Felszerelve megerősített háromrészes pánttal standardban, gumitömítés, 6 darab szerelő dübel. Alapozó porfestékkel lakkozva.
- A tok két változatban rendelhető: padlóbeállítás nélkül vagy 30 mm-es padlóbeállással.

MEGJEGYZÉS

- Műszaki Engedély AT-15-6515/2016 ITB Varsó, lengőajtó változat - Nemzeti Műszaki Ertekeles ITB-KOT-2017/0184, 1 verzió.
- A takaróléc új típusú szerelése a furnér szerkezetébe való beavatkozás nélkül.
- Rendelhető szabványmeretek: PN.
- A lengőajtó maximális mérete „90”.

TOVÁBBI KÖLTSÉGEK (OPCIONÁLIS FELÁR)

- tok: poliészter festék - II CSOPORT
- tok: poliészter festék - III CSOPORT
- rozsdamentes acél szellőző rács
- felső panel (szettben mindkét oldalra)
- alsó panel (szettben mindkét oldalra)
- alsó panel szellőzővel (szettben mindkét oldalra)
- Fém tok 80 mm - 100 mm - felár nélkül
- Fém tok bővítése 106 mm- 150 mm között
- Fém tok bővítése 155mm- 270mm között
- Fém tok bővítése 275 mm- 390 mm között
- állítható fém zárfogadó
- „100”-as méret
- ajtólap: HPL, 0,7 mm színek – CSOPORT II
- lengőajtó változat
- ajtócsukóra való megerősítés
- kilincs rozettával

(ld 203 old.)



AQUA 4, Szürke Euroinvest

Az ajtó felépítése lehetővé teszi az olyan helyiségekben való használatát, melyben a víz közvetlen hatásainak van kitéve.



AQUA 4, Szürke Euroinvest

A szett tartalma:

- ajtólap
- ajtótok



tele



modell 1



modell 2



modell 3



modell 4

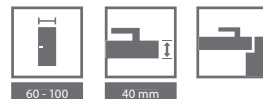

SZÍNEK

HPL ★★★★★

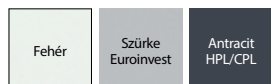

PÉLDÁK AZ AQUA AJTÓ FELHASZNÁLÁSÁRA:

- Vendéglátóipari helyiségek
- Szervizhelyiségek
- Kereskedelmi helyiségek
- Wellness központok
- Szépségszalonok

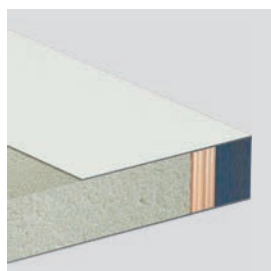

lap keresztmetszete

TECHNIKAI PARAMÉTEREK

GYÁRI TARTOZÉKOK

- Két darab rozsdamentes acél pánt
- Átlátszó vagy matt edzett üveg (modell 4 laminált üveg)
- Rozsdamentes acél zár: sima kulcsos, wc-zárás vagy biztonsági zárás
- Ajtótok.

AJTÓTOK

- 105 mm-es nagy acél saroktok, két oldalon 1,2 mm vastag horganyzott acéllemezzel.
- Felszereltsége: kettő pánt, gumitömítés, 6 darab szerelő dübel. Alapozó porfestekkel lakkozva (színminták az oldalon).
- A tok két változatban rendelhető:– padlóbeállítás nélkül, a kész padlóra állítva:
 - szint „0”
 - padlóbeállással – szint „-30”.

MEGJEGYZÉS

- Nemzeti Műszaki Értékelés ITB-KOT-2017/0006 1 verzió.
- Lehetőség van ajtócsukó beépítésére.
- Rendelhető szabványmeretek: PN.

TOVÁBBI KÖLTSÉGEK (OPCIONÁLIS FELÁR)

- „100”-as méret
- szellőző rács rozsdamentes acélból
- tok: poliészter festék - II CSOPORT
- tok: poliészter festék - III CSOPORT
- tok bővítése 80 mm-ről 100 mm-re
- tok bővítése 106 mm-ről 150 mm-re
- tok bővítése 155 mm-ről az 270 mm-re
- tok bővítése 275 mm-ről 390 mm-re
- ajtócsukóra megerősítés, fém tok
-  ajtócsukóra megerősítés, ajtólap
- kilincs rozettával

NEM feláras

(Isd 234 old.)
(Isd 203 old.)

ENTRO, ENTRO TOP

TOP
KOLLEKCIÓK



Megfizethető biztonság
Egyszerű formatervezéssel,
magas szintű minőséggel,
szolid felépítéssel és
elérhető árakkal:
ezekben áll az ENTRO
ajtólapok vonzereje
mind ügyfeleknek,
mind építészeknek.

ENTRO, Tele, Antracit HPL/CPL és Sötét Beton

- A szett tartalma:
- ajtólap
- ajtótok
- kilincs
- cylinderbetét
- fém küszöb

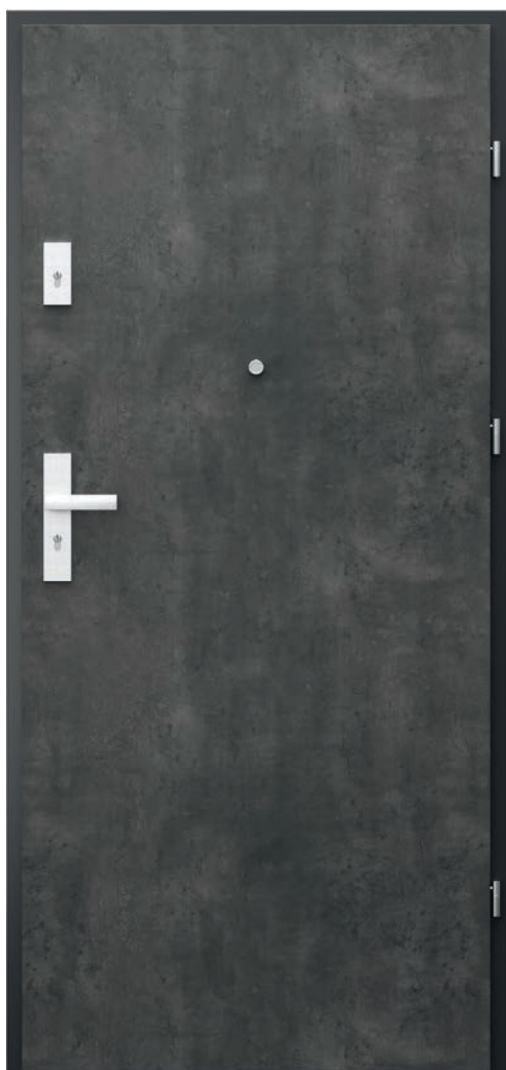

ENTRO, tele, Sötét Beton, Tok - Fekete

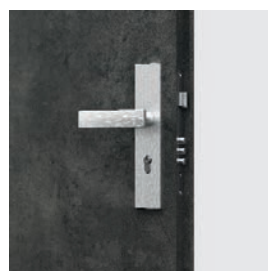
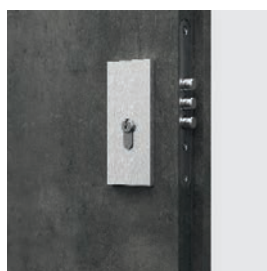

Új, szabadalmaztatott hárompontos zár - ENTRO, ENTRO TOP



küszöb - ENTRO, ENTRO TOP

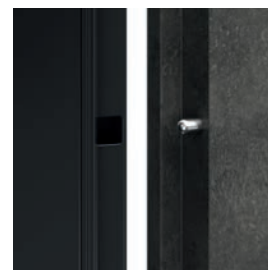

kiemelégátó csap - ENTRO TOP

SZÍNEK

CPL HQ 0,2 ★★★★★☆

csoport I	Fehér	Szürke Euroinvest	Antracit HPL/CPL	Fehér Dió	Tölgy Milano 1
	Dió Modena 1	Tölgy Milano 4	Tölgy Milano 5	Természetes Tölgy	
csoport II	Sötét Struktúrált	Fekete	Természetes Hikora	Világos Beton	Sötét Beton

Portalamino ★★★★★☆

Ezüst Tölgy	Hamilton Tölgy
-------------	----------------

AJÁNLÁS:

A NAGY HŐMÉRSÉKLET KÜLÖNBSEGŰ BELSŐ - KÜLSŐ TERÜLETEKHEZ, AZ AGÁT / OPÁL AJTÓK HASZNÁLATÁT AJÁNLUJUK.



furatolt faforgácsbetét

TECHNIKAI PARAMÉTEREK

AJTÓLAP SZERKEZETE

Az ajtólap kerete enyvezett fenyőfa furatolt faforgács betéttel. A keret és a betét mindkét oldalán HDF lemezzel borítva. Az ajtólap felülete 0,2 mm CPL laminát (tele felületű).

EGY KOMPLETT SZETT RÉSZEI (ENTRO)

- Egy vagy két zár cilindretét
- Három pánt
- Ezüst optikai kitekintő
- Rozsdamentes küszöb
- Kilincs
- Cilinderbetét.

EGY KOMPLETT SZETT RÉSZEI (ENTRO TOP)

- Egy vagy két zár cilindretét
- Három pánt
- Ezüst optikai kitekintő
- Rozsdamentes küszöb
- Kilincs
- Cilinderbetét

AJTÓTOK

- Fém tok, 100 mm profil; mindkét oldalán 1,2 mm vastag galvanizált acél (AGAT). Három pánttal, gumitömítéssel szerelve. Alapozó porfestéssel lakkozva: „Fehér”, „Szürke”, „Barna”, „Krém”, Antracit CPL/HPL, „Struktúrált Antracit”
- A tok két változatban rendelhető:
 - padlóbeállítás nélkül „0”
 - 30 mm-es padlóbeállással
- ENTRO TOP tok (kétoldalúan galvanizált 1,2 mm). Magába foglalja: három pánt, gumitömítés, passzív csavarok marása, fém szegély az ajtó külső részén.
- PROJEKT BIS tok.

MEGJEGYZÉSEK

- Rendelhető szabvány méret: PN, CSN.

TOVÁBBI KÖLTSÉGEK (OPCIONÁLIS FELÁR)

- kilincs rozettával
- felső zártakaró
- cilindretét
- 6 db dübel az AGÁT tokba
- tok bővítése 101 mm - ről 390 mm-re

AGÁT

beltéri bejárati ajtók 32 dB

OPAL

betörésbiztos ajtók RC 2, 32 dB



AGÁT tele modell, Homok Bükk színben fém tokkal

Betörésbiztos RC 2 (Opál)
Hanggátlás, $R_w=32$ dB

Elérhető modellek lsd 128 old.

A szett tartalma:

- ajtólap
- ajtótok
- fém küszöb

OPAL AJTÓ

Az OPAL ajtók az európai ENV szabvány (PN EN 1627:2012) szerinti RC 2 betörésvédelmi osztállyal és $R_w=32$ dB (32-36 dB) hanggátlással rendelkeznek, amennyiben azok Porta speciális fém ajtótokkal, rozsdamentes acél küszöbvel és 2. ENV osztályú kiegészítővel (kilincs, címke, biztonsági zár) valamint cilinderrel - ami legalább 4. osztályú betörésbiztos - vannak felszerelve.

AGÁT AJTÓ

A megerősített AGÁT ajtó 2. osztályú betörésbiztos zárral van felszerelve. és $R_w=32$ dB (32-36 dB). hangszigetelésű.



AGÁT Tele modell, Homok Bükk, fém tokkal

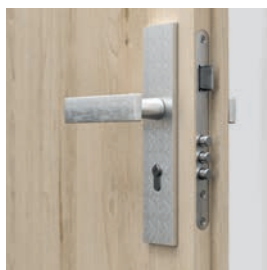

Új, szabadalmaztatott hárompontos zár - AGÁT

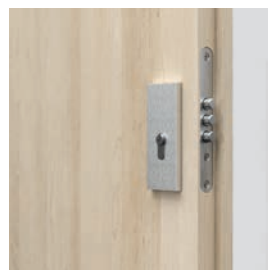

kiemelésgátló csap - AGÁT, OPÁL

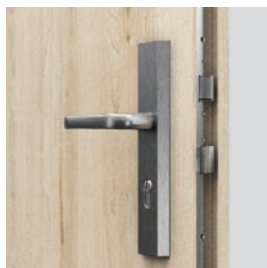

Négy pontos szalagzár euro profilú cilinderbetéhez - OPAL

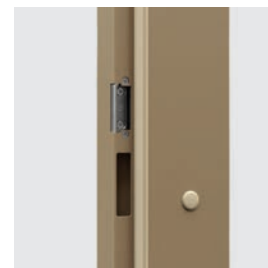

állítható zárfogadó a fém toknál (opcionális)

* A vizsgálatok részletes eredménye megtalálható honlapunkon a LETÖLTÉSEK alatt: www.porta.com.pl



osztály 2

Rw 32dB
Dp 30

PROJEKT



osztály 3



80 - 100



40-41 mm



SZÍNEK

Portasynchro 3D



Select Természetes Furnér



Természetes Tölgy Furnér, Kőris, Dió

Természetes Tölgy Furnér Szatén

Portaperfect 3D



CPL HQ 0,2 mm

CPL HQ 0,7 mm



Gladstone/Halifax

Portalamino

Szín mintákat lsd 226 – 232.

FIGYELEM! Minden furnéros felület rendelhető függőleges vagy vízszintes mintázattal (az ajtólapra vonatkozik) (kivéve a Term. Furn. Kőris és Dió).

FIGYELEM! A bejárati ajtók esetében CPL laminátot vagy Gladstone/Halifax ajánlunk, főként a középületeken való felhasználáshoz.



Az OPÁL ajtók beszerelése - lásd a videót
www.porta.com.pl/dm/montazopal.wm

FIGYELMÉBE AJÁNLJUK!

KÖSZÖNHETŐEN AZ ALUMÍNÍUM LAPRÉTEGNEK AZ AJTÓ KIVÉTELESEN ELLENÁLL A HASZNÁLATI, HŐMÉRSÉKLETI ÉS PÁRATARTALMI KÜLÖNBBSÉGEKNEK, MELYEK GYAKORRIAK A KÖZÖS TERÜLETEKEN.

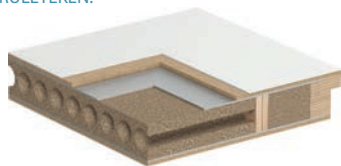

Az ajtószett árának kiszámítása:
lap + tok + küszöb + kémlelőnyílás (választható opció).

TECHNIKAI PARAMÉTEREK

AJTÓLAP SZERKEZETE

Az ajtólap kerete laminált fenyőfából készül és az ajtólap külön megerősített. Az ajtólap, mindkét oldalon, egy réteg alumíniumból és HDF lapból áll. Az ajtólapok ezüst berakással vannak kiegészítve. A természetes furnér felületű ajtólap be van vonva matt lakkal. A CPL vagy Gladstone/Halifax felfelületű ajtók éle ABS szalaggal van befedve.

EGY KOMPLETT SZETT RÉSZEI (AGÁT)

- Egy vagy két biztonsági zár, cilinderbetéthez.
- Három darab pánt.
- Ajtótök rozsdamentes küszöbvel (90 mm) felszerelve.
- Három darab kiemelésgátló csap.

EGY KOMPLETT SZETT RÉSZEI (OPAL)

- Négy pontos szalagzár két cilinderbetéthez.
- Három darab kiemelésgátló csap.
- Fém ajtótök rozsdamentes küszöbvel (90mm) felszerelve.

AJTÓTÖK

- 105 mm-es acél saroktok. Kétoldalúan galvanizált 1,2 mm (AGÁT) vagy 1,5 mm (OPAL) vastag.
- Felszerelve: három darab pánt, körbefutó gumitömítés, hat darab szerelő dübel (csak OPAL).
- PROJEKT BIS, PROJEKT PRÉMIUM tok (ld 194 old).

MEGJEGYZÉS

- Nemzeti Műszaki Értékelés ITB-KÖT-2017/0096 1 verzió.
- Maximum 60 mm-rel való rövidítésre előkészítve.
- Hangszigetelési osztály Rw = 32 dB (tartomány 32 ÷ 36 dB).
- Az AGÁT vagy OPAL fémből készült ajtókeretek megrendelése esetén a küszöb az ajtó tok része.
- **Rendelhető szabvány méret: PN, CSN, DIN.**

TOVÁBBI KÖLTSÉGEK (OPCIONÁLIS FELÁR)

- intarzia a szintetikus felületeken (1 oldalon vagy mindkét oldalon, 2 x áron)
- intarzia a furnéros felületeken (1 oldalon vagy mindkét oldalon, 2 x áron)
- tok: poliészter festék - II CSOPORT
- tok: poliészter festék - III CSOPORT
- tok: CPL 0,2 mm – II CSOPORT
- Fém tok profilja a PROJEKT BIS takaróléchez
- Fém tok profilja a PROJEKT PRÉMIUM takaróléchez
- Fém tok bővítése 106 mm- 150 mm között
- Fém tok bővítése 151mm- 270mm között
- Fém tok bővítése 271 mm- 390 mm között
- állítható fém zárfogadó
- „100”-as méret
- ajtólap: Gladstone/Halifax színek függőleges ereszettel
- ajtólap: CPL 0,2 mm és 0,7 mm színek – CSOPORT II
- ajtólap: Szatén Természetes furnér Fehér Tölgy
- ajtólap: Szatén Természetes furnér Tölgy (a többi szín)
- ajtólap: Select Természetes furnér Fekete
- ajtólap: Természetes furnér Dió
- ajtólap: vegyes elrendezésű modell Select Természetes furnér
- ajtólap: vegyes elrendezésű modell Természetes furnér Tölgy, Kőris, Dió
- optikai kitekintő
- cilinderbetét
- beépítési dübel (AGÁT tokhoz - 6 db)
- ajtócsukóra való megerősítés, fémtok
- ajtócsukóra való megerősítés, ajtólap
- kilincs rozettával

(Lsd 204 old.)

EXTRÉM RC 2

RC 2 osztályú betörésbiztos ajtók, 37 dB



Betörésbiztos RC2
Hanggátlás $R_w = 37$ dB

EXTRÉM RC2, Tele, Tölgy Miláno 1 fém tokkal

Elérhető modellek lsd 128 old.

A szett tartalma:

- ajtólap
- ajtótok
- fém küszöb

EXTRÉM RC 2 ajtók

Az Extrém RC2 ajtók 2 zárral, 3 biztonsági ponttal, B cylinder betéttel és kiemelésgátló csappal vannak felszerelve.

Melyek:

- betörésbiztos - RC2 osztály a PN EN 1627:2012 alapján
- hanggátlás $R_w=37$ dB (37-41 dB)*



EXTRÉM RC2, Tölgy Miláno 1 fém tokkal



alsó zár - 3 retesz

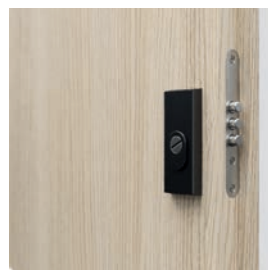

felső zár - 3 retesz



kiemelésgátló csapok

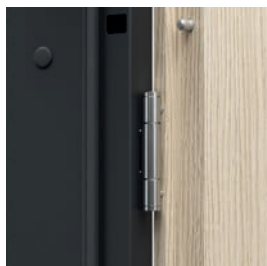

3 db háromrészes pánt



állítható zárfogadó (opcionális)
- fémtok



rozsdamentes acél küszöb (90 mm)

A vizsgálatok részletes eredménye megtalálható honlapunkon a LETÖLTÉSEK alatt: www.porta.com.pl

SZÍNEK

Select Természetes Furnér ★★★★★
Természetes Tölgy Furnér, Kőris, Dió
Természetes Tölgy Furnér Szatén

CPL HQ 0,2 mm ★★★★★

CPL HQ 0,7 mm ★★★★★
Gladstone/Halifax

Szín mintákat lsd 226 – 232.

FIGYELEM! Minden furnéros felület rendelhető függőleges vagy vízszintes mintázattal (az ajtólapra vonatkozik) (kivéve a Term. Furn. Kőris és Dió).

FIGYELEM! A bejárati ajtók esetében CPL laminátot vagy Gladstone/Halifax ajánlunk, főként a középületeken való felhasználáshoz.

FIGYELEM!

KÖSZÖNHETŐEN AZ ALUMÍNÍUM LAPRÉTEGNEK AZ RC 2 AJTÓ KIVÉTELESEN ELLENÁLÓ A HASZNÁLATI, HŐMÉRSEKLETI ÉS PÁRATARTALMI KÜLÖNBSEGEKNEK, MELYEK GYAKORIAK A KÖZÖS TERÜLETEKEN.

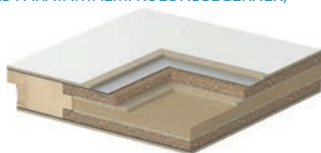

TECHNIKAI PARAMÉTEREK

AJTÓLAP SZERKEZETE

Az ajtólap kerete laminált fenyőfából, az ajtólapbetét speciális 5 rétegű erősített faforgácsbetétből készült. Az ajtólap, mindkét oldalon HDF lapból áll. Falcos változatban rendelhető. A CPL vagy Gladstone/Halifax felületű ajtók éle ABS szalaggal van befedve.

GYÁRI TARTOZÉKOK – AJTÓLAP ÁRÁBAN

- Két darab biztonsági retesszel ellátott zár (a kilincs távolsága 72 mm)
- Ezüst háromrészes pánt (3 db)
- Négy kiemelésgátló csap
- Ajtótok
- Standard rozsdamentes fémküszöb (120 mm)

AJTÓTOK

- 100 mm-es acél saroktok, 1,5 mm vastag, két oldalon horganyzott acéllemez
- 3 db háromrészes pánttal, gumitömítéssel és nyolc darab szerelő dübellel
- PROJEKT BIS tok (194 old.)

MEGJEGYZÉSEK

- Standard PN-EN 14351-2-2018-12
- Hanggátlás Rw=37 dB (37÷41 dB)
- A lapok és tokok elő vannak készítve ajtócsukóra való megerősítésre
- **A CPL HQ és Gladstone / Halifax alsó éle nedvesség elleni TechnoPORTA AQUA STOP technológiával van előkészítve.**
- Rendelhető szabványméret: PN.

TOVÁBBI KÖLTSÉGEK (OPCIONÁLIS FELÁR)

- intarzia a szintetikus felületeken (1 oldalon vagy mindkét oldalon, 2 x áron)
- intarzia a furnéros felületeken (1 oldalon vagy mindkét oldalon, 2 x áron)
- tok: poliészter festék - II CSOPORT
- tok: poliészter festék - III CSOPORT
- Fém tok profilja a PROJEKT BIS takaróléchez
- Fém tok bővítése 106 mm- 150 mm között
- Fém tok bővítése 151mm- 270mm között
- Fém tok bővítése 271 mm- 390 mm között
- fém állítható zárfogadó
- „100”-as méret
- ajtólap: Gladstone/Halifax színek függőleges ereszettel
- ajtólap: CPL 0,2 mm és 0,7 mm színek – CSOPORT II
- ajtólap: Szatén Természetes furnér Fehér Tölgy
- ajtólap: Szatén Természetes furnér Tölgy (a többi szín)
- ajtólap: Select Természetes furnér Fekete
- ajtólap: Természetes furnér Dió
- ajtólap: vegyes elrendezésű modell Select Természetes furnér
- ajtólap: vegyes elrendezésű modell Természetes furnér Tölgy, Kőris, Dió
- optikai kitekintő
- panoráma optikai kitekintő
- kilincs rozettával

(Lsd 204 old.)

Fém SAFE

betörésbiztos ajtók, RC2 és RC3 osztály



Fém SAFE, A.0 optikai kitekintővel, Antracit

Betörésbiztonsági osztály
RC 2 és RC 3



P
GALVANIZÁLT
LAP

PORTA STEEL
TERMÉK

Fém SAFE, A.0 optikai kitekintővel, Antracit

A szett tartalma:

- ajtólap
- ajtótok
- kilincs
- cilinderbetét
- fém küszöb

Fém SAFE doors

Az ajtók fel vannak szerelve két LOB zárral és B osztályos cilinderbetétekkel, RC2 betörésvédelmi osztállyal a PN-EN 1627:2012 szerint.

Az ajtók fel vannak szerelve Winkhaus STV szalag zárral és B osztályos cilinderbetétekkel, RC3 betörésvédelmi osztállyal a PN-EN 1627:2012 szerint.

FÉM FELÜLETEK VÉDELMI RENDSZERE

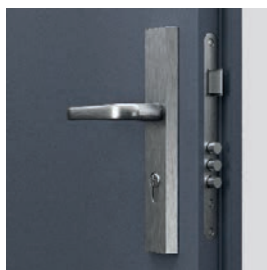
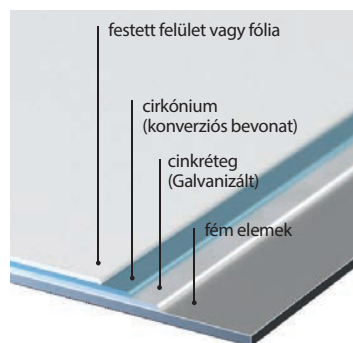

Fém SAFE ajtók, Típus II
Alsó zár – 3 retesz

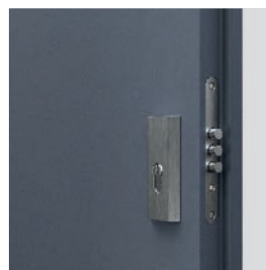

Fém SAFE ajtók, Típus II
Felső zár – 3 retesz

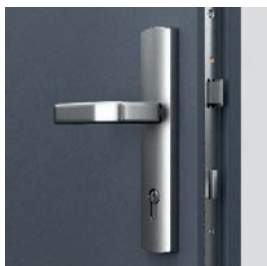

Fém SAFE ajtók, Típus III
Horgos és többpontos
szalag zár



Fém SAFE ajtók, Típus III
Záróhorog – felső és alsó zárás

SZÍNEK

Poliészter Festék Prémium ★★★★★☆

Csoport I	Fehér MATT	Struktúrált Antracit
	UJ Fekete struktúrált	

PVC Bevonatú Acéllemez ★★★★★☆

Arany Tölgy	Winchester Tölgy	Barna Tölgy*	Dió	Antracit
-------------	------------------	--------------	-----	----------

* raktárkészlet erejéig



Perforált rozsdamentes acél küszöb



Állítható zárfogadó



ásványi gyapot
(U = 0,91 W/m² K)



Expandált polisztirol
magas grafit hozzáadással



NAGY fém saroktok

TECHNIKAI PARAMÉTEREK

AJTÓLAP SZERKEZETE

A lap szerkezete kétrétegű kerettel készül, mely a teljes kerületén megjelenik. A habosított polisztirol betét, magas grafit tartalom mellett hőszigetelőbetétként funkcionál. A lap burkolata 0,6 mm-es galvanizált acél lapból készült PVC bevonattal vagy poliészter festéssel. A CPL vagy Gladstone/Halifax felületű ajtókéle ABS szalaggal van befedve.

EGY KOMPLETT SZETT RÉSZEI, II TÍPUSÚ

- Három 3-részes pánt
- Két független LOB zár
- Négy kiemelésgátló csap
- OPAL kilincs
- A osztályos, LOB cilinderek
- Állítható zárfogadó
- Acél sarok ajtótok
- Perforált rozsdamentes acél küszöb.

EGY KOMPLETT SZETT RÉSZEI, III. TÍPUSÚ

- Három 3-részes pánt
- WINKHAUS STV kampós zár
- Négy kiemelésgátló csap
- SAFE kilincs
- A osztályos WILKA cilinderbetét
- Állítható zárfogadó
- Acél sarok ajtótok
- Perforált rozsdamentes acél küszöb.

AJTÓ TOKOK

- Fém sarok tok, 100-as profilszélesség. Acéllemezéből készült, kétoldalon horganyzott, 1,2 mm (II. Típusú) vagy 1,5 mm (III. Típus) vastag.

MEGJEGYZÉS

- Nemzeti Műszaki Értékelés ITB-KOT-2017/0008 1. kiadás.
- **Rendelhető szabványméret: PN, CSN.**

TOVÁBBI KÖLTSÉGEK – AJTÓ TÍPUS II

- „100”-as méret
- B osztályos, LOB cilinderbetét – az alapkészlet A osztályának cseréje
- ásványgyapot betét
- rajtócsukóra megerősítés
- optikai kitekintő
- kilincs

(Lsd 202 old)

TOVÁBBI KÖLTSÉGEK – AJTÓ TÍPUS III

- „100”-as méret
- kiegészítő felső zár
- poliészter festék - II CSOPORT
- felső zártakaró
- optikai kitekintő
- alsó, B osztályos WILKA cilinderbetét – az alapkészlet A osztályának cseréje
- felső, A osztályos WILKA cilinderbetét
- felső, B osztályos WILKA cilinderbetét
- ásványgyapot betét
- rajtócsukóra megerősítés
- kilincs rozettával

(Lsd 204) old

KVARC RC 2

betörésbiztos ajtók, RC2 osztály (III. típus), EI30, 32 dB



KVARC INTARZIA 6, Fehér, fémtokkal

Betörésbiztos RC 2 osztály (III. típus)
Hanggátlás $R_w=34$ dB*
Tűzgátlás EI 30
Füstgátló

Elérhető modellek lsd 128 old.



KVARC INTARZIA 6, Fehér, fémtokkal

A szett tartalma:

- ajtólap
- ajtótok
- fém küszöb

KVARC AJTÓK

A DT-K32 (KVARC III típus) ajtók, amelyek fel vannak szerelve szalagzárral és kiemelésgátló csapokkal:

A következő tulajdonságokkal:

- RC 2 osztály. PN EN 1627:2012
- hangszigetelés $R_w=32$ dB (32–36 dB)
- tűzállóság EI 30
- füstgátlás

A DT-PP-DY / M (KVARC I és II típusú) ajtók, amelyek fel vannak szerelve egy vagy két zárral:

- hangszigetelés $R_w = 32$ dB (32–36 dB)
- tűzállóság EI 30
- füstgátlás



négy pontos szalagzár két cylinderbetéthez – KVARC III



kiemelés gátló csapok – KVARC III



megerősített, három részes pánt

* A vizsgálatok részletes eredménye megtalálható honlapunkon a LETÖLTÉSEK alatt: www.porta.com.pl



SZÍNEK

Portasynchro 3D



Select Természetes Furnér
Természetes Furnér Tölgy, Kóris, Dió
Természetes Furnér Tölgy Szatén



Portaperfect 3D
CPL HQ 0,2 mm



CPL HQ 0,7 mm
Gladstone/Halifax



Szín mintákat lsd 226 – 232.

FIGYELEM! Minden furnéros felület rendelhető függőleges vagy vízszintes mintázattal (az ajtólapra vonatkozik) (kivéve a Term. Furn. Kóris és Dió).

FIGYELEM! A bejárati ajtók esetében CPL laminátot vagy Gladstone/Halifax ajánlunk, főként a középületeken való felhasználáshoz.

FIGYELMÉBE AJÁNLJUK!

KÖSZÖNHETŐEN AZ ALUMÍNÍUM LAPRÉTEGNEK A KVARC AJTÓ KIVÉTELESEN ELLENÁLLÓ A HASZNÁLATI, HŐMÉRSEKLETI ÉS PÁRATARTALMI KÜLÖNBSEGEKNEK, MELYEK GYAKORIAK A KÖZÖS TERÜLETEKEN.



TECHNIKAI PARAMÉTEREK

AJTÓLAP SZERKEZETE

A lap többrétegű felépítése több mint 30 perces tűzvédelmet biztosít és $R_w=34$ dB* hangszigetelést. A lap megtervezésében használt alumínium laprétegnek köszönhetően az ajtók rendkívül ellenállóak a működési körülmények negatív hatásaira, pl. a lépcsőház esetén. A HQ CPL és Gladstone/Halifax felület esetén az ajtólap függőleges éle ABS szalaggal van befedve.

EGY KOMPLETT SZETT RÉSZEI

- Bevésozár négyszögletes retesszel kialakítva cylinderbetéthez (KVARC I. típus).
- Két bevésozár négyszögletes retesszel kialakítva cylinderbetéthez (KVARC II. típus).
- Négy pontos szalagzár két cylinderbetéthez és három kiemelés gátló csap (KVARC III. típus).
- Három darab megerősített, ezüstszínű pánt.
- Hőre táguló tömítés az ajtólap falcba elhelyezve.
- Ajtótok rozsdamentes küszöbvel (90 mm) felszerelve.

AJTÓTOK

- 105 mm-es acél saroktok, 1,5 mm vastag, két oldalon horganyzott acéllemez. Felszerelve: három darab pánt, körbefutó tűzgátló gumitömítés, rozsdamentes küszöb (90 mm) és megerősítés ajtócsukóhoz.
- PROJEKT BIS tok (ld 194 old).
- PROJEKT PRÉMIUM tok Egyedi Használati Dokumentációval kapható
- Zárfogadó a Kvarc I - 1 zárhoz, Kvarc II - 2 zárhoz, Kvarc III - szalagzárhoz. 6 beépítési dűbellel és lyukakkal a kiemelésgátló csapokhoz.

MEGJEGYZÉS

- Nemzeti Műszaki Értékelés ITB-KOT-2017/0007 1 verzió.
- Megfelelősegi Tanúsítvány 020-UWB-0567/W.
- Maximum 60 mm-rel való rövidítésre előkészítve.
- A törvények betartása érdekében, az épületek szigeteltségével kapcsolatban, a tűz és /vagy tűzgátló ajtóknál, ajtócsukót kell használni.
- A tűzgátló ajtókat rozettás kilincssel kell felszerelni
- Ha ön más kiegészítőket használ, mint amit a Porta ajánl, győződjön meg róla, hogy azok a garancia füzet követelményei szerint megfeleljenek.
- Hangszigetelési osztály $R_w = 32$ dB (tartomány 32 ÷ 36 dB).
- A lapok és tokok elő vannak készítve ajtócsukóra való megerősítésre.
- **Rendelhető szabvány méret: PN.**

TOVÁBBI KÖLTSÉGEK (OPCIONÁLIS FELÁR)

- intarzia a szintetikus felületeken (1 oldalon vagy mindkét oldalon, 2 x áron)
- intarzia a furnéros felületeken (1 oldalon vagy mindkét oldalon, 2 x áron)
- tok: poliészter festék - II CSOPORT
- tok: poliészter festék - III CSOPORT
- Fém tok profilja a PROJEKT BIS takaróléchez
- Fém tok bővítése 106 mm- 150 mm között
- Fém tok bővítése 151mm- 270mm között
- Fém tok bővítése 271 mm- 390 mm között
- „100”-as méret
- ajtólap: Gladstone/Halifax színek függőleges ereszettel
- ajtólap: CPL 0,2 mm és 0,7 mm színek – CSOPORT II
- ajtólap: Szatén Természetes furnér Fehér Tölgy
- ajtólap: Szatén Természetes furnér Tölgy (a többi szín)
- ajtólap: Select Természetes furnér Fekete
- ajtólap: Természetes furnér Dió
- ajtólap: vegyes elrendezésű modell Select Természetes furnér
- ajtólap: vegyes elrendezésű modell Természetes furnér Tölgy, Kóris, Dió
- optikai kitekintő
- kilincs rozettával

(ld 204 old.)



EXTRÉM RC 3

RC 3 osztályú betörésbiztos ajtók, EI30, 37dB



EXTRÉM RC 3, Homok Tölgy, megerősített PS tokkal

Betörésbiztos RC 3
Hanggátlás $R_w=37$ dB
Tűzgátlás EI 30
Füstgátló

Elérhető modellek lsd 128 old.



EXTRÉM RC 3, Homok Tölgy, megerősített PS tokkal

A szett tartalma:

- ajtólap
- ajtótok
- kilincs
- cilinderbetét
- fém küszöb

Lehetőség felárért:

- kiegészítő felső zár

Az EXTRÉM AJTÓK két különböző típusban készülnek

két típust ajánlunk:

I. típus

- RC 3 osztály az ENV, PN EN 1627-2012 alapján
- hangszigetelés $R_w=37$ dB (37- 41 dB)
- Füstgátlással

II. típus

- Az I. típus tulajdonságai
- tűzgátlás EI 30

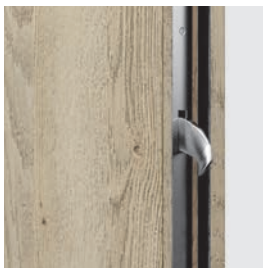

2 betörésbiztos horog

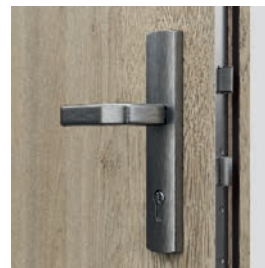

Winkhaus többpontos zár horoggal



4 betörésbiztos kiemelésgátló csap professzionális pánttal (II. típus)



Porta SYSTEM ajtótok

* A vizsgálatok részletes eredménye megtalálható honlapunkon a LETÖLTÉSEK alatt: www.porta.com.pl

SZÍNEK

Select Természetes Furnér ★★★★★
Természetes Furnér Tölgy, Kóris, Dió
Természetes Furnér Tölgy Szatén

CPL HQ 0,2 mm ★★★★★

CPL HQ 0,7 mm ★★★★★
Gladstone/Halifax

Szín mintákat lsd 226 – 232.

FIGYELEM! Minden furnéros felület rendelhető függőleges vagy vízszintes mintázattal (az ajtólapra vonatkozik) (kivéve a Term. Furn. Kóris és Dió).

FIGYELEM! A bejárati ajtók esetében CPL laminátot vagy Gladstone/Halifax ajánlunk, főként a középületeken való felhasználáshoz.

FIGYELMÉBE AJÁNLJUK

KÖSZÖNHETŐEN AZ ALUMÍNÍUM LAPRÉTEGNEK AZ EXTRÉM AJTÓ KIVÉTELESEN ELLENÁLL A HASZNÁLATI, HŐMÉRSEKLETI ÉS PÁRATARTALMI KÜLÖNBBSÉGEKNEK, MELEK GYAKORIAK A KÖZÖS TERÜLETEKEN.



TECHNIKAI PARAMÉTEREK

AJTÓLAP SZERKEZETE

Az ajtólap kerete laminált fenyőfából, az ajtólapbetét speciális 5 rétegű erősített faforgácsbetétből készült. Az ajtólap, mindkét oldalon HDF lapból áll. CPL HQ es Gladstone/Halifax felület esetén az ajtólap függőleges ele ABS szalaggal van befedve.

EGY KOMPLETT SZETT RÉSZEI

- Kampós zár Winkhaus STV reteszelő mechanizmussal, kiegészítő felső zárral (felárért)
- Betörésbiztos zárbetét
- Kilincs, betörés elleni címkeve. SAFE
- Felső zártakaró SAFE
- Három darab (fém) vagy kettő darab (Megerősített PS tok) megerősített króm zsanér.
- Négy darab kiemelésgátló csap.
- Kiegészítésként: II.Típus – hőre táguló, ajtólapfalca elhelyezett tömítés (kivéve a lap alsó élét).
- A tok rozsdamentes acél küszöbvel felszerelt és megerősítés az ajtócsukó kar alatt

AJTÓTOK

- 100 mm-es acél saroktok. 1,5 mm vastag, két oldalon horganyzott acéllemez tűzgátló gumitömítéssel, nyolc darab szerelő dübel és szélesített kivitelű rozsdamentes küszöbvel (120 mm).
- Megerősített, állítható Porta SYSTEM tok, 80 mm széles takaróléccel. 120-300 mm-ig
- PROJEKT BIS tok (lsd 194).
- PROJEKT PRÉMIUM tok Egyedi Használati Dokumentációval kapható
- PROJEKT módosított tok, Porta Kontrakt osztályon keresztül

MEGJEGYZÉSEK

- Műszaki Engedély ITB-KOT 2017/0007 1 kiadás.
- Megfelelő Tanúsítvány 020-UWB-0567/W.
- A törvények betartása érdekében, az épületek szigeteltségével kapcsolatban, a tűz és /vagy füstgátló ajtóknál, ajtócsukót kell használni.
- A tűzgátló ajtókat rozettás kilinccsel kell felszerelni.
- A tűzgátló ajtókat fém rozettás kilinccsel kell felszerelni.
- A PORTA által javasolt eltérő tartozékok használatánál, kérjük vegye figyelembe a jótállási kártyán szereplő irányelveket.
- Tűzgátló ajtók - az intarzia csak mindkét oldalra rendelhető
- **A CPL HQ és Gladstone / Halifax alsó éle nedvesség elleni TechnoPORTA AQUA STOP technológiával van előkészítve.**
- Rendelhető szabványméretek: PN.

TOVÁBBI KÖLTSÉGEK (OPCIONÁLIS FELÁR)

- felső kiegészítő zár
- felsőzártakaró
- felső zárbetét
- intarzia a szintetikus felületeken (1 oldalon vagy mindkét oldalon, 2 x áron)
- intarzia a furnéros felületeken (1 oldalon vagy mindkét oldalon, 2 x áron)
- tok: poliészter festék - II CSOPORT
- tok: poliészter festék - III CSOPORT
- tok: CPL 0,2 mm – II CSOPORT
- tok: Szatén természetes furnér Fehér Tölgy
- tok: Szatén természetes furnér Tölgy (a többi szín)
- tok: Természetes Fekete
- tok: Természetes Dió
- Fém tok profilja a PROJEKT BIS takaróléchez
- Fém tok bővítése 101 mm- 150 mm között
- Fém tok bővítése 151mm- 270mm között
- Fém tok bővítése 271 mm- 390 mm között
- „100”-as méret
- ajtólap: Gladstone/Halifax színek függőleges ereszettel
- ajtólap: CPL 0,2 mm és 0,7 mm színek – CSOPORT II
- ajtólap: Szatén Természetes furnér Fehér Tölgy
- ajtólap: Szatén Természetes furnér Tölgy (a többi szín)
- ajtólap: Select Természetes furnér Fekete
- ajtólap: Természetes furnér Dió
- ajtólap: vegyes elrendezésű modell Select Természetes furnér
- ajtólap: vegyes elrendezésű modell Természetes furnér Tölgy, Kóris, Dió
- harmadik pánt az MDF tokra
- optikai kitekintő
- panoráma optikai kitekintő
- kilincs rozettával, SAFE

(lsd 204 old.)

GRÁNIT C osztály

betörésbiztos ajtók, C osztály, EI30, 32dB



Betörésbiztos C és RC 3 osztályú
Hanggátlás $R_w=32$ dB
Tűzgátlás EI 30

GRÁNIT, C osztály, Természetes Dió, fém tokkal és PROJEKT Bis tokkal

Elérhető modellek lsd 128 old.



GRÁNIT tele, Természetes Dió, fém tokkal

A szett tartalma:

- ajtólap
- ajtótok
- kilincs
- cylinderbetét
- fém küszöb

A GRÁNIT ajtók két különböző típusban készülnek:

két típust ajánlunk:

I. típus

- „C” betörésvédelmi osztály
- RC 3 osztály az ENV, PN EN 1627-2012 alapján
- hangszigetelés $R_w=32$ dB (32-36 dB)*
- füstgátlással

II. típus

- az I. típus tulajdonságai
- tűzgátlás EI 30

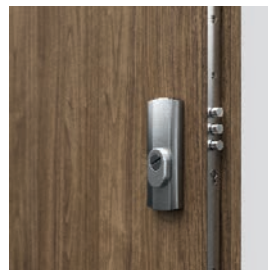
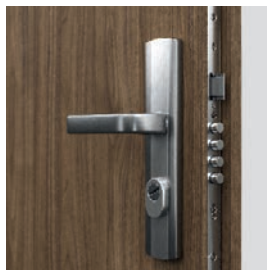

többpontos bevésőzár két cylinderbetéhez

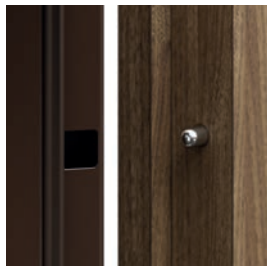

kiemelésgátló csapok



megerősített, három részes pánt

SZÍNEK

Select Természetes Furnér ★★★★★
Természetes Furnér Tölgy, Kóris, Dió
Természetes Furnér Tölgy Szatén

CPL HQ 0,2 mm ★★★★★

CPL HQ 0,7 mm ★★★★★

Szín mintákat lsd 226 – 232.

FIGYELEM! Minden furnéros felület rendelhető függőleges vagy vízszintes mintázattal (az ajtólapra vonatkozik) (kivéve a Term. Furn. Kóris és Dió).

FIGYELEM! A bejárati ajtók esetében CPL laminátot vagy Gladstone/Halifax ajánlunk, főként a középületeken való felhasználáshoz.

FIGYELMÉBE AJÁNLJUK!

KÖSZÖNHETŐEN AZ ALUMÍNIUM LAPRÉTEGNEK A GRÁNIT AJTÓ KIVÉTELESEN ELLENÁLO A HASZNÁLATI, HŐMÉRSÉKLETI ÉS PÁRATARTALMI KÜLÖNBBSÉGEKNEK, MELYEK GYAKORIÁK A KÖZÖS TERÜLETEKEN.

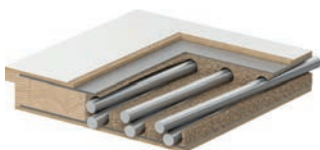

a Gránit ajtók beépítése dübellel - lsd videó www.porta.com.pl/dm/montazgranitnadyble.wmv



a Gránit ajtók beépítése púrhabbal - lsd videó www.porta.com.pl/dm/montazgranitnapianke.wm

TECHNIKAI PARAMÉTEREK

AJTÓLAP SZERKEZETE

Az ajtólap kerete laminált fenyőfából, az ajtólapbetét speciális acélrudakkal erősített faforgácsbetétből készült. Az ajtólap, mindkét oldalán, egy réteg alumíniumból és HDF lapból áll. Az ajtólapok ezüst berakással, vannak kiegészítve. A természetes furnér felületű ajtólap be van vonva matt lakkal.

EGY KOMPLETT SZETT RÉSZEI

- Négyponos bevéső zár (4 ENV osztály)
- Két darab betörés elleni, „C” kategóriájú cilindretét.
- Kilincs, betörés elleni címkeve GRÁNIT, GRÁNIT PLUSZ (felárért)
- Felső zártakaró
- Három darab megerősített króm zsanér
- Négy darab kiemelésgátló csap.
- Maximum 60 mm-rel rövidíthető az ajtólap (GRÁNIT I. típusra vonatkozik).
- Kiegészítésként: II.Típus – hőre táguló, ajtólapfalca elhelyezett tömítés (kivéve a lap alsó élét)
- Ajtótok szélesített rozsdamentes küszöbvel (120 mm).

AJTÓTOK

- 100 mm-es acél saroktok, 1,5 mm vastag, két oldalon horganyzott acéllemez Tartozékok: tűzgátló gumitömítés, nyolc darab szerelő dübel és szélesített kivitelű rozsdamentes küszöb (120 mm).
- PROJEKT BIS tok (ld 194 old.).
- PROJEKT PRÉMIUM tok Egyedi Használati Dokumentációval kapható.

MEGJEGYZÉS

- Nemzeti Műszaki Értékelés ITB-KOT-2017/0242 1 kiadás.
- Annak érdekében, hogy megfeleljen a Műszaki Engedély követelményeinek, ajtócsukót kell használni.
- A törvények betartása érdekében, az épületek szigeteltségével kapcsolatban, a tűz és / vagy füstgátló ajtóknál, ajtócsukót kell használni.
- Ha ön más kiegészítőket használ, mint amit a Porta ajánl, győződjön meg róla, hogy azok a garancia füzet követelményei szerint megfeleljenek.

- Hangszigetelési osztály Rw = 32 dB (tartomány 32 ÷ 36 dB).
- A tűzgátló ajtókat rozettás fém kilinccsel kell felszerelni.
- Ajtólap ajtócsukóra előkészítve
- **A CPL HQ és Gladstone / Halifax alsó éle nedvesség elleni TechnoPORTA AQUA STOP technológiával van előkészítve.**
- Rendelhető szabvány méret: PN.

TOVÁBBI KÖLTSÉGEK (OPCIONÁLIS FELÁR)

- intarzia a szintetikus felületeken (1 oldalon vagy mindkét oldalon, 2 x áron)
- intarzia a furnéros felületeken (1 oldalon vagy mindkét oldalon, 2 x áron)
- tok: poliészter festék - II CSOPORT
- tok: poliészter festék - III CSOPORT
- Fém tok profilja a PROJEKT BIS takaróléchez
- Fém tok profilja a PROJEKT Prémium takaróléchez
- Fém tok bővítése 101 mm- 150 mm között
- Fém tok bővítése 151mm- 270mm között
- Fém tok bővítése 271 mm- 390 mm között
- állítható zárfogadó (I típus)
- „100”-as méret
- ajtólap: CPL 0,2 mm és 0,7 mm színek – CSOPORT II
- ajtólap: Szatén Természetes furnér Fehér Tölgy
- ajtólap: Szatén Természetes furnér Tölgy (a többi szín)
- ajtólap: Select Természetes furnér Fekete
- ajtólap: Természetes furnér Dió
- ajtólap: vegyes elrendezésű modell Select Természetes furnér
- ajtólap: vegyes elrendezésű modell Természetes furnér Tölgy, Kóris, Dió
- optikai kitekintő
- panoráma optikai kitekintő
- kilincs rozettával, GRÁNIT PLUSZ

(ld 204 old.)

Fém SAFE, ENERGIA VÉDELEM

3. vagy 4. osztályú betörésbiztos zár, P4 osztályú betörésbiztos üveg



Fém SAFE E.1, Antracit

Betörésbiztos RC2/RC3*
Hőátadási tényező $U_d=1.1 \div 1.7^*$

$U_d=1,1^*$
W/m²K
HŐÁTADÁSI TÉNYEZŐ

A szett tartalma:

- ajtólap
- ajtótok
- kilincs
- cilinderbetét
- fém küszöb

FÉM FELÜLETEK VÉDELMI RENDSZERE

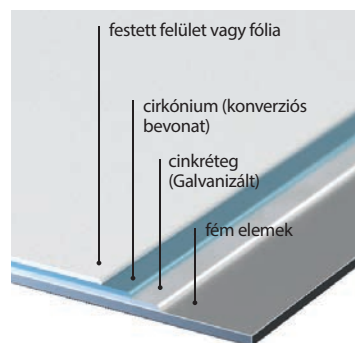

P
GALVANIZÁLT
LAP

PORTA STEEL
TERMÉK



Fém ENERGIA TAKARÉKOS C.1, Winchester Tölgy



modell A.0



modell B.1



modell C.1



modell D.1

* A vizsgálatok részletes eredménye megtalálható honlapunkon a LETÖLTÉSEK alatt: www.porta.com.pl



SZÍNEK

Poliészter Festék Prémium ★★★★★☆

Csoport I	Fehér MATT	Struktúrált Antracit
	Fekete struktúrált	



Expandált polisztirol magas grafit hozzáadással

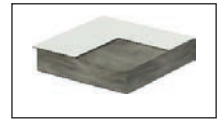

ásványi gyapot (U = 0,91 W/m² K)

PVC Bevonatú Acéllemez ★★★★★☆

Arany Tölgy	Winchester Tölgy	Barna Tölgy*	Dió	Antracit
-------------	------------------	--------------	-----	----------

* raktárkészlet erejéig



hőszigetelő fémtok



Alsó-felső záróhorog - SAFE III. típus, ENERGIA VÉDELEM



Szalagzár - SAFE III. típus, ENERGIA VÉDELEM



4 kiemelésgátló csap



három darab 3 részes pánt

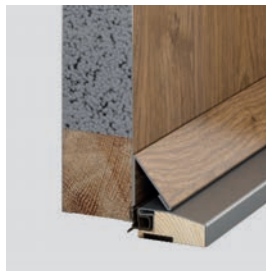

betét expandált poliészter

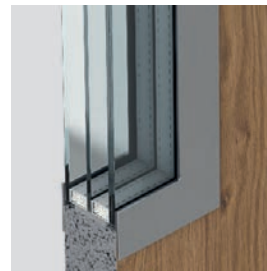

Három rétegű üvegezés, P4 osztály



Hőszigetelő küszöb magas hőáteresztési együtthatóval

TECHNIKAI PARAMÉTEREK

ALAPINFORMÁCIÓK

- **SAFE ajtó** (ajtólap vastagsága 54 mm)
- Betörésbiztos RC 2 vagy RC 3 (a tele lap)
- Két független LOB zár vagy Winkhaus STV horgos zár
- Nagy szögletes fémtok vagy Thermo acél tok
- Perforált rozsdamentes acél küszöb vagy Meleg küszöb
- Három darab 3 részes pánt
- 4 kiemelésgátló csap
- OPAL (RC 2) vagy SAFE (RC 3) kilincs
- LOB vagy WILKA Cilinder
- Szabályozható zárburkoló lemez
- Rendelhető szabvány méret: PN.

TOVÁBBI KÖLTSÉGEK (OPCIONÁLIS FELÁR)

SAFE ajtók, II, III, típus, Energia Védelem

- „100” méret
- Optikai kitekintő
- Vízvető a lap színében
- Rozsdamentes rugdosó panel 150 mm, A0, B1, F1 modellek
- Ásványgyapot betét
- Rövidítés utáni alsó védelem
- Két LOB cilinder, B osztály - Az A osztályos szett helyett (SAFE II.típus)
- Alsó cilinder betét WILKA, B osztály - az A alaposztály helyett (SAFE III.típus)
- Felső cilinder betét WILKA, A osztály (SAFE III.típus)
- Alsó cilinder betét WILKA, B osztály - az A alaposztály helyett (Energia Védelem)
- ajtócsukóra való megerősítés a lapban
- ajtócsukóra való megerősítés a tokban
- alsó védelem rövidítés után
- Kerek vagy szögletes fogantyú

(Isd 205 old.)

ALAPINFORMÁCIÓK

- **ENERGIA VÉDELEM ajtó** (ajtólap vastagsága 66 mm)
- Betörésbiztos osztály RC 3 (tele lap)
- Winkhaus STV horgos zár
- Thermo tok
- Porta ThermoControl hőszigetelő küszöb
- Három darab 3 részes pánt
- 4 kiemelésgátló csap
- SAFE kilincs
- WILKA cilinderbetét
- Szabályozható zárfogadó
- Rendelhető szabvány méret: PN.

TOVÁBBI KÖLTSÉGEK (OPCIONÁLIS FELÁR)

Energia Védelem III. Típus

- További felső zár
- poliészter festék - II CSOPORT
- Felső zártakaró, C osztály
- Felső cilinder betét WILKA, B osztály

Univerzális ajtók közüzemi helyiségekhez



Univerzális ajtók közüzemi helyiségekhez, 2 modell szürke

Horganyzott, stabil univerzális ajtók, ideális a közüzemi helyiségekbe, ipari területekre, pincékbe, padlásokra vagy közös tároló területekbe.

balos vagy jobbos?

Univerzális!

A készlet áll:

- ajtólap
- ajtótok
- kilincs
- rozetta



Ipari Formatervezés
W.121254



GALVANIZÁLT
LAP

PORTA STEEL
TERMÉK

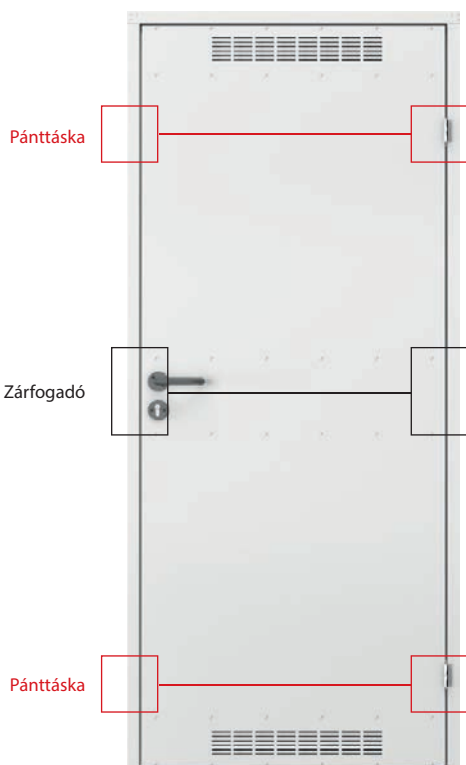

Az ajtólap eleje



FÉM FELÜLETEK VÉDELMI RENDSZERE

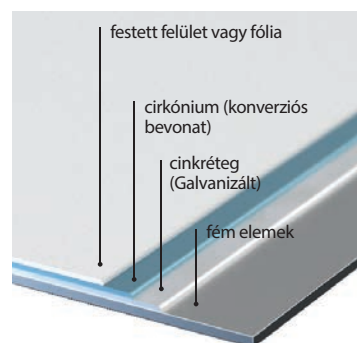



AJÁNLOTT
TECHNOLÓGIA



GARANTÁLT
MINŐSÉG



MODERN
DIZÁJN



UNIVERZÁLIS
BEEPÍTÉS



bal / jobb



70 - 90



SZÍNEK

Horganyzott Fém ★★★★★☆



Poliészter Festék Prémium ★★★★★☆

Csoport I	Fehér MATT	Szürke MATT	Struktúrált Antracit
Csoport II	Fekete struktúrált		
Csoport III	Fehér	Szürke	Barna

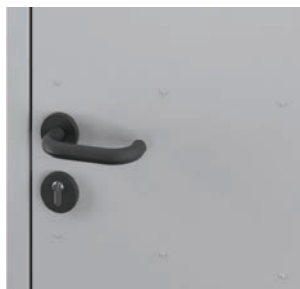

kilincs



szellőzőrács



4 ELŐNY 1-BEN
MÉG TÖBB INFORMÁCIÓ ITT

www.porta.com.pl/dm/universalne_montaz.wmv

TECHNIKAI PARAMÉTEREK

GYÁRI TARTOZÉKOK – AJTÓLAP ÁRÁBAN

- Ajtólap (lakkozott, galvanizált lap)
- Szellőző rács (opcionális)
- Két darab pánt
- Zárszerkezet
- Környezetbarát műanyag kilincs, kerek lemezzel és rozettával
- Fém saroktok.

AJTÓTOK

- Fém saroktok, 48 mm-es profil szélességgel. Acéllemezből készült, mely mindkét oldalán horganyzott, 0,8 mm vastag.

MEGJEGYZÉS

- AT-15-8081/2016, ITB Varsó.
- Köszönhetően a szimmetrikus ajtó kialakításnak és az univerzális szerelvényeknek (zár, pántok), jobb vagy bal oldalra is fel lehet szerelni.
- Horganyzott fémlemez mely három síkban állítható be.

TOVÁBBI KÖLTSÉGEK (OPCIONÁLIS FELÁR)

- poliészter festék - II CSOPORT
- poliészter festék - III CSOPORT

Fém BASIC, Fém BASIC PLUSZ



Fém BASIC, Szürke

Gazdaságos megoldás a nagyszámú alkalmazhatóság mellett.

Az építőiparban a horganyzott acél biztosítja a tartósságot és a megbízhatóságot.



P

GALVANIZÁLT LAP

PORTA STEEL TERMÉK

A Fém BASIC készlet áll:

- ajtólap
- ajtótok
- kilincs
- horganyzott acél konstrukció

A Fém BASIC PLUSZ kültéri készlet áll:

- ajtólap
- ajtótok
- küszöb
- kilincs
- horganyzott acél konstrukció

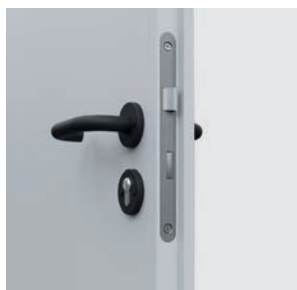

Zár és kilincs



Szellőzőrács



Porszórt küszöb (Fém BASIC PLUSZ)

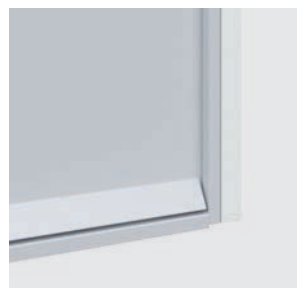

Vízvető (Fém BASIC PLUSZ)

Fém BASIC PLUSZ, Laminált lap, Szürke

AJÁNLOTT
TECHNOLÓGIAGARANTÁLT
MINŐSÉGMODERN
DIZÁJNUNIVERZÁLIS
BEEPÍTÉS

80 - 100



40 mm



SZÍNEK

Horganyzott Fém ★★★★★☆



Laminált Fém ★★★★★☆

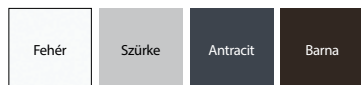

papírrácsbetét



stiropol

TECHNIKAI PARAMÉTEREK

GYÁRI TARTOZÉKOK A SZETT BEN

- Ajtólap (porfestett, 0,5 mm vastagságú lap, poliészter, cink borítással)
- Két standard pánt
- Zárszerkezet cylinderbetéthez
- Kilincs rozettával
- Ajtótok (horganyzott)
- Kűszöb (Fém BASIC Plusz)
- Víztető (Fém BASIC Plusz) (Lsd a felárak).

AZ AJTÓLAP TARTOZÉKAI A SZETT BEN

- Ajtólap (0,5 mm lemez: galvanizált vagy poliészter festett galvanizált lemez)
- Két standard pánt
- Zárszerkezet cylinderbetéthez

AJTÓTOK

- Fém saroktok, 64 mm széles profillal (mint a KIS fém saroktok). Mindét oldalán horganyzott acéllemezből készül, 1,2 mm vastag.
- A Fém BASIC egy tömítéssel van ellátva, a Fém BASIC Plusz egy tömítéssel, körben a tok mentén.
- Az ajtótokok jobb és bal oldali kivitelben szerelhetők a kész nyílásba.

MEGJEGYZÉS

- Fém BASIC AT-15-8081/2016, ITB Varsó, beltéri ajtók.
- Fém BASIC Plusz: PN-EN 14351-1+A1:2010 kültéri ajtók.
- A Fém BASIC ajtók befektetési szabvány szerint készülnek (lásd a 196 old. 3. táblázatában foglalt méreteket).
- A Fém BASIC lapot a befektetési szabvány vagy a lengyel szabvány szerint készítjük.
- A befelé nyíló Fém BASIC Plusz ajtók víztetővel vannak felszerelve (Lsd További költségek).
- **A felhasznált anyag (bevont lap) jellegéből adódóan a termékek színei hasonlóak a RAL palettán találhatóakhoz.**
- Rendelhető szabványméretek: PN, CSN.

TOVÁBBI KÖLTSÉGEK (OPCIONÁLIS FELÁR)

- szellőzőrács (Fém BASIC)
- víztető (Fém BASIC Plusz)

Fém SOLID



Fém SOLID, tele, Szürke

AZ AJTÓ ALKALMAZÁSA:

- nagy csarnokok
- tároló helyiségek
- ipartelepek
- hátsó irodák
- pincék
- garázsok
- workshop-ok
- ipari épületek
- modern lakóház beltérek és irodák (tetőtéri kialakítás)

Az árban:

- ajtólap
- horganyzott fém konstrukció

FÉM FELÜLETEK VÉDELMI RENDSZERE



Fém SOLID 1, Szürke

P
GALVANIZÁLT
LAP

PORTA STEEL
TERMÉK



tele



modell 1



modell 2



modell 3



modell 4



modell 5

AJÁNLOTT
TECHNOLÓGIAGARANTÁLT
MINŐSÉGMODERN
DIZÁJNUNIVERZÁLIS
BÉPÍTÉS

120 - 200



60 - 100



40 MM



SZÍNEK

Horganyzott Fém ★★★★★☆



Saválló Acél ★★★★★★



Poliészter Festék Prémium ★★★★★☆

PVC Bevonatú Acéllemez ★★★★★☆

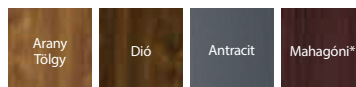

* raktárkészlet erejéig

Lehetőség van egyedi színek rendelésére
Porta KONTRACT on keresztül, lsd 234 old.



Csoport I	Fehér MATT	Szürke MATT	Struktúrált Antracit
	Fekete struktúrált		
	Fehér	Szürke	Barna



papírácsbetét



stiropol

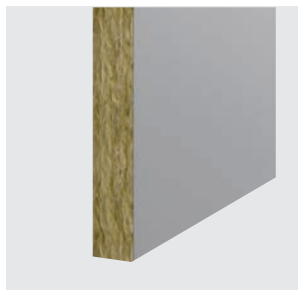

ásványi gyapot

TECHNIKAI PARAMÉTEREK

GYÁRI TARTOZÉKOK – AJTÓLAP ÁRÁBAN

- Ajtólap (porfestett, lapvastagság 0,6 mm, horganyzott)
- Két standard pánt (három darab pánt a lapban „100” méret)
- Zárszerkezet cilinderbetéhez
- Átlátszó vagy matt edzett üveg.

AJTÓTOK

- Fém KIS saroktok, NAGY saroktok
- Fém ÁLLÍTHATÓ tok, ÁLLÍTHATÓ tok*éles széllel
- Porta System fém tok

MEGJEGYZÉS

- Műszaki Engedély AT-15-8081/2016, ITB Varsó.
- **Poliisztírol hab betétes ajtólap csak Prémium Poliészter festett változatban rendelhető.**

- PVC laminátos ajtólapokon az üvegezés, csak sima, rozsdamentes acél kerettel rendelhető.
- Lehetőség van a kétszárnyú ajtóknál a szárnyak szabad megválasztásának.
- Rozsdamentes acél ajtólap csak a Porta KONTRACT-on keresztül rendelhető.
- Rendelhető szabványméretek: PN, CSN, DIN.

TOVÁBBI KÖLTSÉGEK (OPCIONÁLIS FELÁR)

- „100”-as méret (horganyzott ajtólapok)
- „100”-as méret (rozsdamentes ajtólapok)
- Poliészter festett és PVC laminált lap: antracit színű
- ajtócsukóra való megerősítés
- rozsdamentes acél szellőzőrács
- megerősítés ajtócsukóhoz
- poliészter festék - II CSOPORT
- poliészter festék - III CSOPORT
- kilincs rozettával

(Lsd 203 old.)

Fém EI 30, EI 60



EI 30

Tűzgátlás 30 min.

EI 60

Tűzgátlás 60 min.

Füstgátlás

Hangszigetelést $R_w=40$ dB*

Fém EI 30, modell 3, Antracit

Az árban:

- ajtólap
- ajtótok
- ajtó kilincs
- horganyzott fém konstrukció

EI 60 ajtónak két típusa van:

Standard:

- tűzgátlás 60 min.
- 3 mechanikai osztály

1. típus

- a standard típusú ajtók sajátosságai
- füstgátlás Sa, Sm
- hangszigetelő osztály $R_w=37$ dB (37-41 dB)

FÉM FELÜLETEK VÉDELMI RENDSZERE



P
GALVANIZÁLT LAP
PORTA STEEL TERMÉK



Fém EI 30, modell 1, Szürke

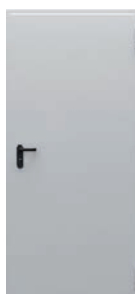

EI 30 tele



EI 30 modell 1

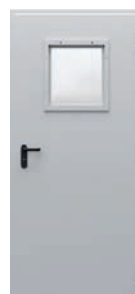

EI 30 modell 2



EI 30 modell 3



EI 60 tele



EI 60 modell 1



EI 60 modell 2



EI 60 modell 3

* A vizsgálatok részletes eredménye megtalálható honlapunkon a LETÖLTÉSEK alatt: www.porta.com.pl

GARANTÁLT
MINŐSÉGMODERN
DIZÁJNUNIVERZÁLIS
BEÉPÍTÉSEI60
EI30

Sa, 5m



Rw 37dB

osztály 3
osztály 280 - 100
60 - 10067 mm
53 mm

SZÍNEK

Poliészter Festék Prémium ★★★★★☆

Csoport I	Fehér MATT	Szürke MATT	Struktúrált Antracit
Csoport II	UJ Fekete struktúrált		
Csoport III	Fehér	Szürke	Barna



Lehetőség van egyedi színek rendelésére
Porta KONTRACT on keresztül, lsd 234 old.

FÉM EI30, EI60 AJTÓK ALKALMAZÁSA:

- közhasználatú épületek
- szállodák, panziók
- kazánház ajtók
- garázsajtók



pánt beállítása +/-3 mm

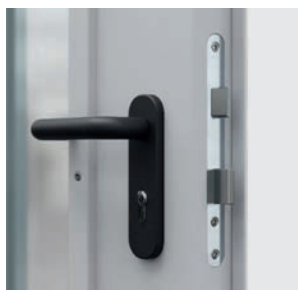

biztonsági zár, a készlet tartalmaz egy kilincset

TECHNIKAI PARAMÉTEREK

GYÁRI TARTOZÉKOK – AJTÓLAP ÁRÁBAN

- Két darab három részes pánt. Az egyik teherhordó pánt, a másik a benne lévő rugónak köszönhetően, lehetővé teszi az ajtó önműködő becsukódását. A tok sarkainak hegesztett illesztése. Rozsdamentes acél küszöbvel (1. típus) és duzzadó tömítéssel felszerelve.
- Cilinderbetéthez bevésőzár
- Kiemelégátó csap (1 db az EI 30 hoz, 2 db az EI 60 hoz)
- Kilincs szett rozettával (külön rendelve)
- Átlátszó tűzálló üveg.

AJTÓTOKOK

- Fém saroktok, 84 mm (EI 30) és 110 mm (EI 60) széles profillal. Mindét oldalán horganyzott acéllemezből készül, 1,5 mm vastag.
- Hegesztett sarok illesztés a tokban. Rozsdamentes acél küszöbvel
- A fémtok két változatban rendelhető:
 - padlóbeállítás nélkül, kész felületre állítva – szint, 0° – küszöb felárért (EI 30 és EI 60).
 - padlóbeállással – szint, -30° – küszöbvel (EI 30 és EI 60).

MEGJEGYZÉS

- **Fém ajtó EI30, EI60 – Műszaki Engedély AT-15-7236/2016, ITB Varsó.**
- Megfelelőségi Tanúsítvány No ITB-2285/W, ITB Varsó.
- Ha ön más kiegészítőket használ, mint amit a Porta ajánl, győződjön meg róla, hogy azok a garancia füzet követelményei szerint megfelelőjenek.
- Rendelhető szabványméretetek: PN.

TOVÁBBI KÖLTSÉGEK (OPCIONÁLIS FELÁR)

- „100°-as méret a fém EI30 ajtólapokhoz
- „100°-as méret a fém EI60 ajtólapokhoz
- poliészter festék - II CSOPORT
- poliészter festék - III CSOPORT
- tűzálló optikai kitekintő
- fémküszöb (EI30)
- megerősítés ajtócsukóhoz



AJTÓTOK

Nem teljes az ajtó szett
ajtótok nélkül. Minden
ajánlott ajtólapot a hozzá
megfelelő tokkal ajánljuk,
mind technikailag
és esztétikailag.





FIX, FALCOS TOK

A tokok alkalmazása azokon a helyeken ajánlott, ahol nincs szükség a falvastagság szabályozására. A 100 mm állandó szélességű MINIMAX beltéri ajtótokok kompatibilis az összes PORTA által forgalmazott ajtóval.

A 60 mm szélességű a MINIMAX ajtókkal és az összes Portadecor fóliás és Portasynchro 3D fóliás beltéri ajtó típusokkal kompatibilis.

SZÍNEK

Portadecor
Portasynchro 3D ★★★

Portadur
Prémium felület
Select Természetes Furnér
Standard Természetes Furnér Tölgy Dió, Kőris
Standard Természetes Furnér Tölgy Szatén
Akril UV festék ★★★★★

Portaperfect 3D
Portalamino
CPL HQ 0,2 mm
Gladstone/Halifax ★★★★★

Szín mintákat lsd. 226 – 232.



AJTÓTOK PROFIL



60 mm,
alap verzió
(takarólécek nélkül)



60 mm,
szintetikus fólia
(takarólécekkel)



100 mm,
szintetikus fólia
(a takaróléc csatlakozása 90° szögben)
vagy természetes furnér
(takaróléc csatlakozása 45° szögben)



100 mm,
szintetikus vagy
természetes furnér
(gömbölyített takaróléccel)



Ajtótokok, takarólécek és negyedes takarólécek is rendelhetők festhető felületű szintetikus felületben.

TECHNIKAI PARAMÉTEREK

AJTÓTOK SZERKEZETE

Ajtótok elemei:

- megfelelő vasalattal és kiegészítővel ellátott, egy vízszintes és két függőleges MDF-ből készült tokrészt.
 - takaró lécek (nem gyári tartozék, felár ellenében rendelhető).
 - negyedes takaróléc (nem gyári tartozék, felár ellenében rendelhető).
- Az ajtótokot szettként gyártják és szállítják az ügyfélhez, melyet a helyszínen kell összeszerelni. A Minimax ajtó tok a Porta GRANDE ajtólaphoz, alapfóliával van borítva és készre van festve UV-száritott RAL zománcsal.

GYÁRI TARTOZÉKOK – A TOK ÁRÁBAN MINIMAX 60 MM

(csak Portadekor és Portasynchro 3D fóliával rendelhető)

- Két darab standard pánt vagy PRIME pánt felárért.
- Három darab pánt a „100”-as méretű tokban.
- Szilikon ütközők.
- Dűbelek, dugók.
- Az ajtótok alját nedvesség ellen védő rátétek.

GYÁRI TARTOZÉKOK – A TOK ÁRÁBAN MINIMAX 100 MM

Szintetikus felülettel:

- Két vagy három darab standard pánt vagy PRIME pánt felárért.
- Három darab pánt a „100”-as méretű tokban és mindegyik méretben a Portadur felületű tokokhoz.
- Gumitömítés.
- Az ajtótok alját nedvesség ellen védő rátétek.

Természetes furnér:

- Három darab standard pánt vagy PRIME pánt.
- Gumitömítés.
- Az ajtótok alját nedvesség ellen védő rátétek.

AJTÓTOK MÉRETEK LSD 212 OLD, TÁBLÁZAT 1

60 mm és 100 mm szélességű.

„60”, „70”, „80”, „90”, „100” és ezen méretek bármely kétszárnyú változata.

MEGJEGYZÉS

- Műszaki Engedély ITB-KOT-2018/0358 1 verzió.
- Az ajtótokokat teljesen befejezett falaknál (például tapétázottan) és padlónál (például parkettázva) kell beszerelni.
- Rendelhető ajtótok (100 mm) átjárótok - pánt és zár nélküli – változata is.
- A tokok és takarólécek festetten is rendelhetőek.
- Harmadik pánt szükséges a 100 méretű ajtólapba

TOVÁBBI KÖLTSÉGEK (OPCIONÁLIS FELÁR)

- ajtótok – új színek a CPL 0,2 mm CSOPORT II
- ajtótok: Természetes Furnér Dió
- ajtótok - Szatén Fehér Tölgy (Szatén Természetes furnér Tölgy)
- takaróléc: Szatén Fehér Tölgy (Szatén Természetes furnér Tölgy)
- negyedes takaróléc: Szatén Fehér Tölgy (Szatén Természetes furnér Tölgy)
- PRIME pánt

Porta SYSTEM, Porta SYSTEM GK

PORTA SYSTEM

Állítható tok 60 mm-es vagy 80 mm-es takaróléccel. Könnyen összeszerelhető Porta System tok mely készletet alkot minden típusú beltéri ajtólappal.

A Retro modul lehetővé teszi, hogy egy egyedi és új stílusú ajtót kapjon.

PORTA SYSTEM GK

Ez a tok kifejezetten az üvegajtókhoz lett kialakítva. Ezzel a tokkal választott szett garantálja a magas teljesítményi paramétereket és az elégedett vásárlást.

SZÍNEK

Portadecor ★★★
Portasynchro 3D

Portadur ★★★★★
Prémium felület
Select Természetes Furnér
Standard Természetes Furnér Tölgy, Dió, Kőris
Standard Természetes Furnér Tölgy Szatén
Akril UV festék

Portaperfect 3D ★★★★★
Portalamino
CPL HQ 0,2 mm
Gladstone/Halifax

Szín mintákat lsd 226 – 232.



Porta SYSTEM ELEGANCE

AJTÓTOK PROFIL



Porta SYSTEM



panel

Porta SYSTEM + Toktoldó®



Porta SYSTEM + RETRO Modul (korona és dekoratív takaróléc)

AJTÓTOK BEÁLLÍTÁSI TARTOMÁNY



minimum



maximum



maximum ajtótok szélesebb tollal lehetőség felárért

TOKTOLDÓ TARTOMÁNY

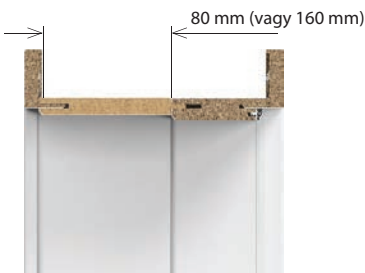

Porta System tok beépítése, lsd videót:
<https://www.youtube.com/watch?v=w71vINxFgZY>



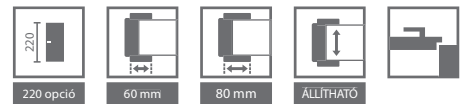

PORTA SYSTEM TOK FALVASTAGSÁGI TARTOMÁNY

A	75 ÷ 95 mm
B	95 ÷ 115 mm
C	120 ÷ 140 mm
D	140 ÷ 160 mm
E	160 ÷ 180 mm
F	180 ÷ 200 mm
G	200 ÷ 220 mm
H	220 ÷ 240 mm
I	240 ÷ 260 mm
J	260 ÷ 280 mm
K	280 ÷ 300 mm

PORTA SYSTEM TOKTOLDÓ FALVASTAGSÁGI TARTOMÁNY

A típus	(80 mm) vízszintes
B típus	(160 mm) vízszintes
A típus	(80 mm) függőleges (szett.)
B típus	(160 mm) függőleges (szett.)



TECHNIKAI PARAMÉTEREK

AJTÓK SZERKEZETE

Ajtók elemi:

- tömör fahorgácsból készült, egy vízszintes és két függőleges tokrészt, megfelelő vasalattal és kiegészítővel.
- takarólécek (60, 80 mm).

A Porta SYSTEM tokot szettként gyártják és szállítják az ügyfélhez, melyet a helyszínen kell összeszerelni.

A Porta SYSTEM ajtó tok a Porta GRANDE ajtólaphoz, alapfóliával van borítva és készre van festve UV-szártott RAL zománccal.

GYÁRI TARTOZÉKOK – A TOK ÁRÁBAN

Porta SYSTEM

Szintetikus felülettel:

- Két vagy három darab standard pánt vagy PRIME pánt felárért.
- Gumitömítés.

Természetes furnér:

- Két vagy három szett „PRIME” pánt.
- Gumitömítés.

Porta SYSTEM GK

- Zárfogadó (rövid)
- Gumitömítés
- 2 pánttáska a „60” ÷ „90”, 3 db a „100”-as méretekhez

FIGYELEM! Az ajtótoknak nem tartozéka a pánt.

AJTÓK MÉRETEK LSD 212 OLD, TÁBLÁZAT 1

Porta SYSTEM

- Falvastagsági tartomány (A–K) „60”, „70”, „80”, „90”, „100”, „110” és „120”, valamint ÷ „200” és egyszárnyú lap, „60” ÷ „90” ajtók, „40” oldal panellel¹.

Porta SYSTEM GK

- Falvastagsági tartomány (A–K) „60”, „70”, „80”, „90”, „100”

MEGJEGYZÉS

- Műszaki Engedély ITB-KOT-2018/0358 1 verzió.
- Az ajtótokokat teljesen befejezett falaknál (például tapétázottan) és padlónál (például parkettázva) kell beszerelni.
- Az ajtótokok rendelhető átjárótok változatban is (gumitömítés, pánt és zárfogadó nélkül).
- A RETRO modul nem rendelhető CPL HQ lamináttal, Prémium fóliával és Gladstone/Halifax felületben.
- Harmadik pánt szükséges a 100 méretű laphoz
- „220” magasság: felületek - prémium fólia, UV akril festett, természetes furnér; 3 db pánttal
- Beruházási csomag CPL, Portalamino és Természetes furnér felületben
- További információ a felülvilágítóról a www.portadoors.hu oldalon található.**

TOVÁBBI KÖLTSÉGEK (OPCIONÁLIS FELÁR)

- ajtótok: CPL 0,2 mm-es laminát színei – CSOPORT II.
- ajtótok: Természetes Dió furnér
- ajtótok: Természetes Szatén Fehér Tölgy furnér
- toktoldó: Természetes Szatén Fehér Tölgy furnér
- retro modul: Természetes Szatén Fehér Tölgy furnér
- díszlécek: Természetes Szatén Fehér Tölgy furnér
- PRIME pánt
- elektromos zárfogadó
- megerősítés ajtócsukóra
- „220” tok: UV festett, Természetes furnér, Prémium fólia
- ajtólap: Select Természetes furnér Fekete
- Beruházási csomag

¹ Természetes furnéros tokoknál rendelhető.

Porta SYSTEM ELEGANCE, Porta SYSTEM ELEGANCE 90 fok

FALC NÉLKÜLI ÁLLITHATÓ TOK 80 MM-ES TAKARÓLÉCCSEL

Porta SYSTEM ELEGANCE tok falc nélküli ajtókhöz. Könnyen beépíthető, állítható tok. A tok sarkoknál történő összeszerelése 45 fokban (Porta SYSTEM ELEGANCE) és 90 fokban (Porta SYSTEM ELEGANCE 90 fok) történhet.

SZÍNEK

Portadecor
Portasynchro 3D ★★★

Portadur ★★★★
Prémium felület
Select Természetes Furnér
Standard Természetes Furnér Tölgy, Dió, Kőris
Standard Természetes Furnér Tölgy Szatén
Akril UV festék

Portaperfect 3D ★★★★★
Portalamino
CPL HQ 0,2 mm
Gladstone/Halifax

Szín mintákat lsd 226 – 232.

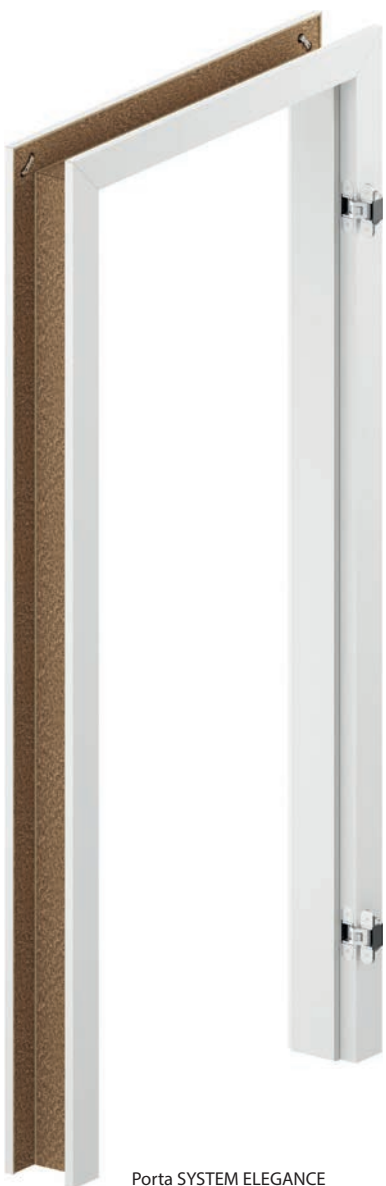

Porta SYSTEM ELEGANCE

AJTÓTOK PROFIL - Porta SYSTEM ELEGANCE



A TAKARÓLÉCEK ILLESZTÉSE A Porta ELEGANCE SYSTEM – hez 90 fokban



a 3D pánt beállítása
<https://www.youtube.com/watch?v=2vavrJrZ9Kc>

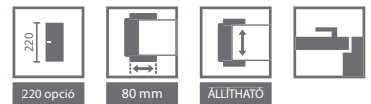

FALVASTAGSÁGI TARTOMÁNY

B	95 ÷ 115 mm
C	120 ÷ 140 mm
D	140 ÷ 160 mm
E	160 ÷ 180 mm
F	180 ÷ 200 mm
G	200 ÷ 220 mm
H	220 ÷ 240 mm
I	240 ÷ 260 mm
J	260 ÷ 280 mm
K	280 ÷ 300 mm



3D pánt (zárt ajtó)



3D pánt (nyitott ajtó)

AZ ÚJ SIMONSWERK 3D PÁNT FŐBB JELLEMZŐI

- KÉNYELMES 3D BEÁLLÍTÁS
- 200.000 VIZSGALATI CIKLUS FOLYAMATOS MŰKÖDÉSÉNél
- TELJESÍTMÉNY 60 KG (2 PÁNT),
- A LÁTHATÓ ELEMEK POLIÉSZTER BEVONATTAL KÉSZÜLNEK

AJÁNLJUK!

Lábazati panel
Lsd. a 208 old.

TECHNIKAI PARAMÉTEREK

AJTÓK SZERKEZETE

Ajtók elemei:

- tömör faforgácsból készült, egy vízszintes és két függőleges tokrész, megfelelő vasalattal és kiegészítőkké
- takaróléc 80 mm.

A takaróléc rádiusza „sarkos” a természetes furnér felületekhez: Select, Szatén.

A takaróléc rádiusza 1.5 mm a: Portadekor, Portasynchro 3D, Portadur és Portaperfect 3D felületekhez.

A takaróléc rádiusza 3 mm: CPL HQ 0,2 mm.

Az ajtótokot szettként gyártják és szállítják az ügyfélhez, melyet a helyszínen kell összeszerelni.

A Porta System ELEGANCE ajtó tok a Porta GRANDE ajtólaphoz, alapfóliával van borítva és készre van festve UV-száritott RAL zománccal.

GYÁRI TARTOZÉKOK – A TOK ÁRÁBAN

- Két szett állítható 3D pánt
- Gumitömítés.

AJTÓK MÉRETEK LSD 212 OLD, TÁBLÁZAT 1

- A falvastagsági tartomány 95 mm-től 300 mm-ig „60”, „70”, „80”, „90”, „100” és „120” ÷ „200”.

MEGJEGYZÉS

- Műszaki Engedély ITB-KOT-2018/0358 1 verzió.
- **A Porta SYSTEM ELEGANCE 90 fokos ajtótok a következő felületekkel rendelhető: Prémium furnér, UV akril festék, Természetes furnér.**
- Az ajtótokokat teljesen befejezett falaknál (például tapétázottan) és padlónál (például parkettázva) kell beszerelni
- Az ajtótok rendelhető átjárótok változatban is (gumitömítés, pánt és zárfogadó nélkül) – csak furnéros felülettel. (PS ELEGANCE).
- A tok nem rendelhető Tölgy színben Portadekor felületben.
- **Tok magassága 220 cm, kizárólag természetes furnérral áll rendelkezésre. A harmadik pánt standard. (PS ELEGANCE).**

TOVÁBBI KÖLTSÉGEK (OPCIONÁLIS FELÁR)

- takaróléc 100 mm (220 cm magassághoz, PS ELEGANCE tok Természetes furnér)
- „220” tok: Prémium Festék
- „220” tok: Akril UV Festék
- „220” tok: Természetes Furnér
- tok – CPL 0,2 mm CSOPORT II (PS Elegance tok)
- tok: Természetes Dió furnér
- tok: Természetes Fekete furnér
- tok: Természetes Fehér Szatén Tölgy furnér
- harmadik 3D pánt - ezüst, fehér, fekete (felárként a ajtó tok árához adva)
- harmadik 3D pánt - arany (felárként a tok árához adva)
- ajtócsukóra való megerősítés (PS ELEGANCE)

Porta SYSTEM reverzibilis tok

ÁLLÍTHATÓ TOK FALC NÉLKÜLI 80 MM-ES TAKARÓLÉCCSEL TOKBA NYÍLÓ

A reverzibilis Porta SYSTEM tok ideális kiegészítője a falc nélküli ajtóknak. Zárt állapotban a Porta SYSTEM ELEGANCE és a Porta SYSTEM reverzibilis ajtók ugyanúgy néznek ki, de lehetővé teszi a különböző irányú nyitást. A Porta SYSTEM ELEGANCE esetben kifelé, a reverzibilis tok esetében befelé.

■ SZÍNEK

Prémium felület
Select Természetes Furnér
Standard Természetes Furnér Tölgy, Dió, Kóris
Standard Természetes Furnér Tölgy Szatén
Akril UV festék

★★★★

Szín mintákat lsd 226 – 232.

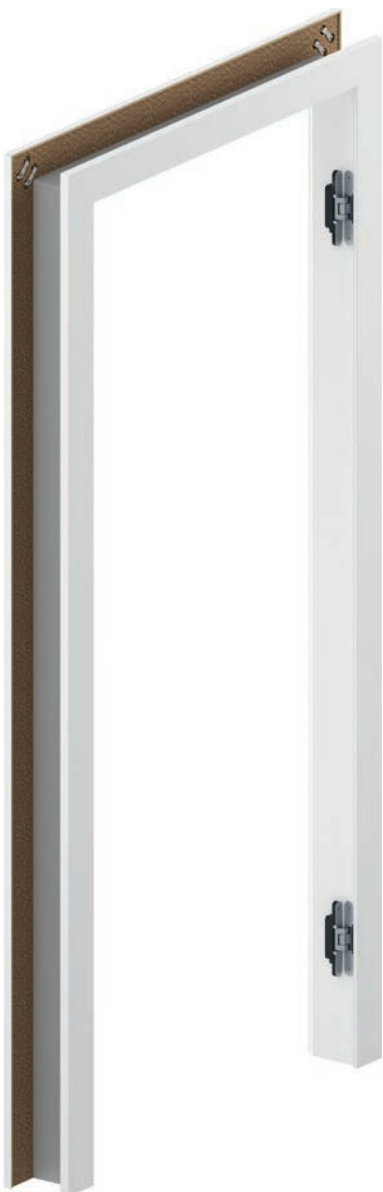

■ AJTÓTOK PROFIL



■ NYITÁSI IRÁNY

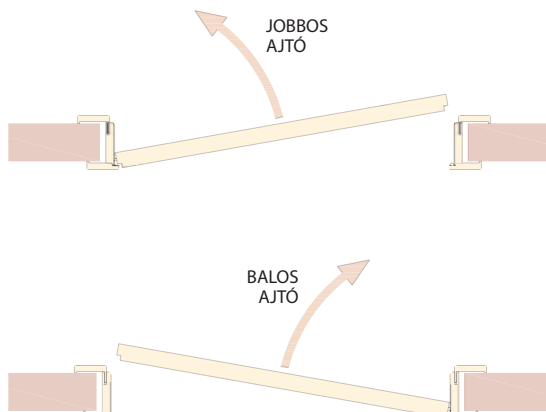



FALVASTAGSÁGI TARTOMÁNY

B	95 ÷ 115 mm
C	120 ÷ 140 mm
D	140 ÷ 160 mm
E	160 ÷ 180 mm
F	180 ÷ 200 mm
G	200 ÷ 220 mm
H	220 ÷ 240 mm
I	240 ÷ 260 mm
J	260 ÷ 280 mm
K	280 ÷ 300 mm



A tok sarka a pánt oldalán



3D dedikált Simonswerk pánt

AZ ÚJ SIMONSWERK 3D PÁNT FŐBB JELLEMZŐI

- KÉNYELMES 3D BEÁLLÍTÁS
- 200.000 VIZSGÁLATI CIKLUS FOLYAMATOS MŰKÖDÉSNE
- TELJESÍTMÉNY 60 KG (2 PÁNT),
- A LÁTHATÓ ELEMEK POLIÉSZTER BEVONATTAL KÉSZÜLNEK

AJÁNLJUK!

UV-akrilfestett felületű lábazati panel
Izd. a 208 old.

TECHNIKAI PARAMÉTEREK

AJTÓTOK SZERKEZETE

Ajtótók elemei:

- tömör faforgácsból készült, egy vízszintes és két függőleges tokrész, megfelelő vasalattal és kiegészítőkkal,
- 80 mm-es takaróléc mindkét oldalon.
- A takaróléc rádiusza „sarkos” a természetes furnér felületekhez: Select, Szatén. A takaróléc rádiusza 1.5 mm a prémium furnér és az UV akrilfesték felületekhez. Az ajtótok szettként gyártják és szállítják az ügyfelhez, melyet a helyszínen kell összeszerelni.

ALKALMAZÁSA

Ajtólapok a revirzibilis Porta System tokhoz:

- festett kollektciók: Porta VEKTOR Prémium, Porta DESIRE, Porta FOCUS Prémium, Porta GRANDE,
- természetes furnéros kollektciók: Natura CLASSIC, Natura GRANDE, Natura LINE.

GYÁRI TARTOZÉKOK – A TOK ÁRÁBAN

- Két szett állítható 3D pánt
- Gumitömítés.

MÉRET OŚCIEŹNICY

- falvastagsági tartomány 95 mm-től 300 mm-ig:
„60”, „70”, „80”, „90”, „100”.

MEGJEGYZÉSEK

- Műszaki Engedély ITB-KOT-2018/0358 1 verzió.
- Az ajtótokokat teljesen befejezett falaknál (például tapétázottan) és padlónál (például parkettázva) kell beszerelni.
- **Magasság: „220”**: – három standard ajtópánttal.

TOVÁBBI KÖLTSÉGEK (OPCIONÁLIS FELÁR)

- „220” tok: Prémium Festék
- „220” tok: Akril UV Festék
- „220” tok: Természetes Furnér
- tok: Természetes Dió furnér
- tok: Természetes Fekete furnér
- tok: Természetes Fehér Szatén Tölgy furnér
- harmadik 3D pánt - ezüst, fehér, fekete
- a kiválasztott szárny elkészítése a reverzibilis rendszerben (felár a lap árában)

LÉPJEN A KÖVETKEZŐ SZINTRE

Falc nélküli állítható ajtótok 80 mm-es takaróléccel és 20 vagy 100 cm magas panellel.

SZÍNEK

Portadecor Portasynchro 3D ★★★

Prémium felület Akрил UV festék ★★★★★

Portaperfect 3D Portalamino ★★★★★

Szín mintákat lásd 226 – 232.

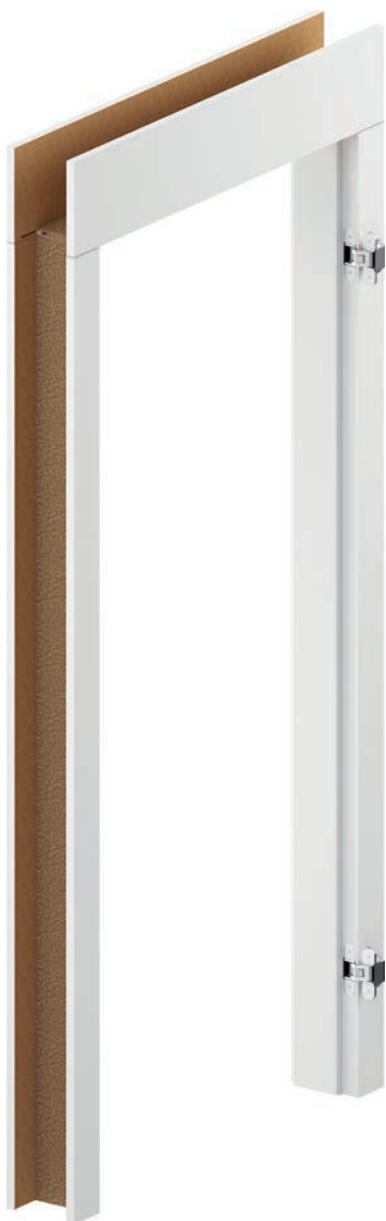

AJTÓTOK PROFIL

Önállóan lehet rövidíteni a kívánt magasságba



20 cm panellel

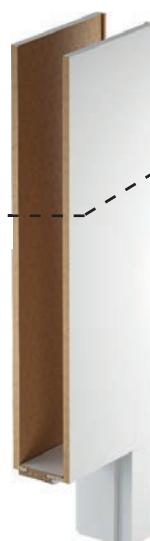

100 cm panellel

AJTÓTOK PROFIL

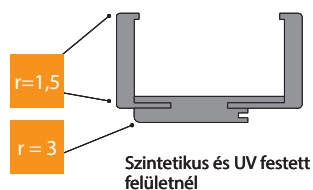
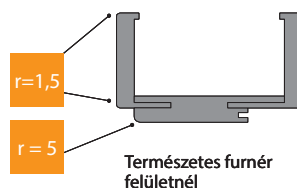

AJTÓTOK BEÁLLÍTÁSI TARTOMÁNYA

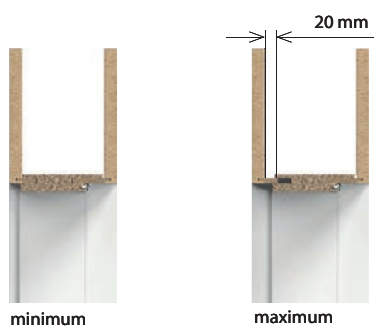

MEGJEGYZÉS: Ha a zsanér hátulja nem illeszkedik a falnyílásba, kis falzsebeket kell kialakítani. Lásd a rajzot 183 old.



FALVASTAGSÁGI TARTOMÁNY

B	95 ÷ 115 mm
C	120 ÷ 140 mm
D	140 ÷ 160 mm
E	160 ÷ 180 mm
F	180 ÷ 200 mm
G	200 ÷ 220 mm
H	220 ÷ 240 mm
I	240 ÷ 260 mm
J	260 ÷ 280 mm
K	280 ÷ 300 mm

FELSŐ PANEL

200 mm (2x)

1000 mm (2x)

200 és 1000 mm (1/1)

LEVEL tok (szett)

=

tokszár

+

felső panelek



Nézze meg a LEVEL tok beépítését:
www.porta.com.pl/dm/montazosclevel.wmv

AZ ÚJ SIMONSWERK 3D PÁNT FŐBB JELLEMZŐI

- KÉNYELMES 3D BEÁLLÍTÁS
- 200.000 VIZSGÁLATI CIKLUS FOLYAMATOS MŰKÖDÉSÉNél
- TELJESÍTMÉNY 60 KG (2 PÁNT),
- A LÁTHATÓ ELEMÉK POLIÉSZTER BEVONATTAL KÉSZÜLNEK



A kétszárnyú lapok és a CPL felületű ajtók a Porta Kontrakton keresztül rendelhetők, 234 old.

AJÁNLJUK!

UV-akrifestett felületű lábazati panel
Isd. a 208 old.

TECHNIKAI PARAMÉTEREK

AJTÓTOK SZERKEZETE

Ajtótok elemei:

- fő gerendák: egy vízszintes (az áthidaló a csatlakozóelemekkel) és két függőleges gerenda melyek fa alapú anyagokból készülnek és a szükséges felszereléssel és kiegészítővel van felszerelve.
- takarólecek (80 mm).
- 2 vízszintes panel (külön kell rendelni).

A takaróléc rádiusza 1.5 mm.

A LEVEL ajtótokot szettként gyártják és szállítják az ügyfélhez, melyet a helyszínen kell összeszerelni.

A LEVEL ajtó tok a Porta GRANDE ajtólapoz, alapfóliával van borítva és kézre van festve UV-szártított RAL zománcal.

GYÁRI TARTOZÉKOK – A TOK ÁRÁBAN

- Két szett 3D állítható pánt.
- Gumitömítés.

AJTÓTOK MÉRETEK LSD 212 OLD, TÁBLÁZAT 1

A falvastagsági tartomány, 95 mm-től 300 mm-ig, a következő méreteken: „60”, „70”, „80”, „90”, „100”.

MEGJEGYZÉS

- Műszaki Engedély ITB-KOT-2018/0358 1 verzió.
- Az ajtótokokat teljesen befejezett falaknál (például tapétázottan) és padlónál (például parkettázva) kell beszerelni.
- A tok nem rendelhető Tölgy színben Portadekor felületen.
- Az ajtótok rendelhető átjárótok változatban is (gumitömítés, pánt és zárfogadó nélkül).

TOVÁBBI KÖLTSÉGEK (OPCIONÁLIS FELÁR)

- arany 3D pánt (felárként az ajtó tok árához adva)
- harmadik 3D pánt - ezüst (felárként az ajtó tok árához adva)
- harmadik 3D pánt - arany (felárként az ajtó tok árához adva)

Porta RENOVA

ÚJRA BEÉPÍTÉS EGYSZERŰEN

Különleges karaktert ad otthonának.
Ez a megoldás lehetővé teszi ajtók
cseréjét anélkül, hogy el kellene
távolítani a régi tokot.

SZÍNEK

Portadecor
Portasynchro 3D ★★★

Portadur
Prémium felület ★★★★★

Portaperfect 3D
Portalamino
CPL HQ 0,2 mm ★★★★★

Szín mintákat lsd 226 – 232.

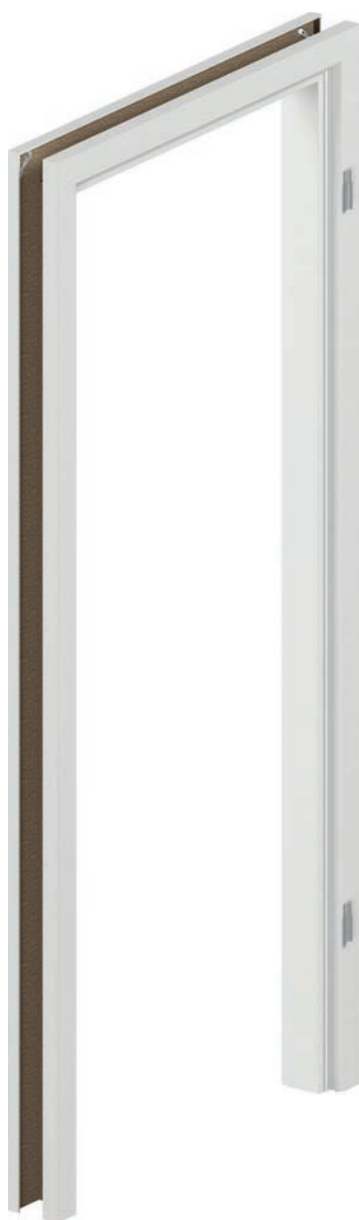

AJTÓTOK PROFIL



AJTÓTOK BEÁLLÍTÁSI TARTOMÁNYA

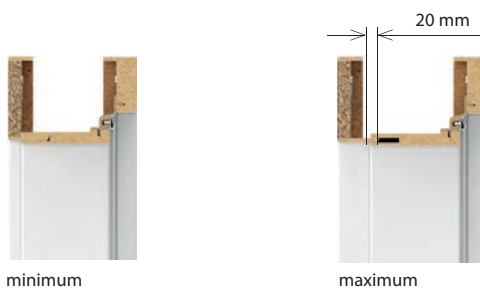

**FALVASTAGSÁGI
TARTOMÁNY**

S	55 ÷ 75 mm
A	75 ÷ 95 mm
B	95 ÷ 115 mm
C	120 ÷ 140 mm
D	140 ÷ 160 mm
E	160 ÷ 180 mm
F	180 ÷ 200 mm
G	200 ÷ 220 mm
H	220 ÷ 240 mm
I	240 ÷ 260 mm
J	260 ÷ 280 mm

A PORTA RENOVA AJÁNLATÁNAK TARTALMA:

- Porta RENOVA A-tól J-ig + „5” méret – 55÷75 ajtólaphoz való Porta RENOVA ajtótok.
- Átjárótok A-tól J-ig
- Toktoldó (a Porta RENOVA tok méretének szélesítésére szolgál) A-tól J-ig

TECHNIKAI PARAMÉTEREK**AJTÓTOK SZERKEZETE****Ajtótok elemei:**

- Tömör faforgácsból készült, egy vízszintes és két függőleges tokrész.
- Takarólécek.

Porta RENOVA ajtótokot szettként gyártják és szállítják az ügyfélhez, melyet a helyszínen kell összeszerelni.

GYÁRI TARTOZÉKOK – A TOK ÁRÁBAN

- Két vagy három darab standard pánt

AJTÓTOK MÉRETEK LSD 212 OLD, TÁBLÁZAT 1

- („5”+ A-J) falvastagságnál és „60”, „70”, „80”, „90”, „100”, „110” falszélességnél.

MEGJEGYZÉS

- Az ajtótokokat teljesen befejezett falaknál (például tapétázottan) és padlónál (például parkettázva) kell beszerelni.
- A tokokat átjáró tokként is lehet rendelni (pánt, zár és gumitömítés nélkül).
- Lehetőség van toktoldót rendelni a tokhoz.
- Az ajtótokok kompatibilis a standard ajtólapokkal. Ha az ügyfél 44 mm-nél szélesebb rozettás kilincset választ, akkor 60 mm-es zárral kell megrendelnie az ajtólapot.
- A tok nem rendelhető Tölgy színben Portadekor felületen.
- **A tok nyílásának méretezésekor feltétlenül figyelembe kell venni minden egyenetlenséget, görbületet, egyaránt érvényes ez a régi tokra és a falra is. Tekintettel a komplikált szerelésre, ajánlott Minősített Porta okleveles beépítők szolgálatát igénybe venni.**

Villadora RETRO, MODERN

ÁLLITHATÓ AJTÓTOK RETRO

Ezt a beltéri ajtótokot úgy tervezték, hogy megfeleljen a Villadora ajtólapoknak. Az állítható ajtótokok könnyen összeszerelhetők.

ÁLLITHATÓ MODERN AJTÓTOK

Ezt a beltéri ajtótokot úgy tervezték, hogy megfeleljen a Villadora ajtólapoknak. Az állítható ajtótokok könnyen összeszerelhetők.

■ SZÍNEK

Standard Természetes Tölgy furnér Szatén

★★★★

Szín mintákat lsd 226 – 232.

Select Természetes Furnér
Természetes Tölgy furnér, Kőris, Dió
Természetes Tölgy furnér Szatén

★★★★

Szín mintákat lsd 226 – 232.



■ AJTÓTOK PROFIL VILLADORA RETRO



ajtótok profil – 80 mm széles takaróléc



Retro modul (korona és díszlécek)

■ AJTÓTOK PROFIL VILLADORA MODERN



vízszintes panel a PLUSZ változatban
– a felső takaróléc magassága 200 mm
(megjegyzés: a STANDARD opciónál az elemek 45° alatt csatlakoznak,
– olvassa el a leírást, lásd p. 176)

ajtótok profil
– 80 mm a 2.0 ajtó magassághoz
– 100 mm a 2.2 ajtó magassághoz

■ AJTÓTOK BEÁLLÍTÁSI TARTOMÁNY



minimum



maximum

FALVASTAGSÁGI TARTOMÁNY VILLADORA RETRO

A	75 ÷ 95 mm
B	95 ÷ 115 mm
C	120 ÷ 140 mm
D	140 ÷ 160 mm
E	160 ÷ 180 mm
F	180 ÷ 200 mm
G	200 ÷ 220 mm
H	220 ÷ 240 mm
I	240 ÷ 260 mm
J	260 ÷ 280 mm
K	280 ÷ 300 mm

FALVASTAGSÁGI TARTOMÁNY VILLADORA MODERN

B	95 ÷ 115 mm
C	120 ÷ 140 mm
D	140 ÷ 160 mm
E	160 ÷ 180 mm
F	180 ÷ 200 mm
G	200 ÷ 220 mm
H	220 ÷ 240 mm
I	240 ÷ 260 mm
J	260 ÷ 280 mm
K	280 ÷ 300 mm

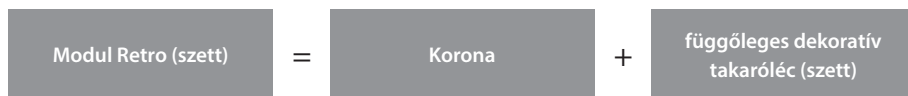
TECHNIKAI PARAMÉTEREK
VILLADORA RETRO
AJTÓTOK SZERKEZETE
Ajtótok elemei:

- tömör faforgácsból készült, egy vízszintes és két függőleges tokrész, megfelelő vasalattal és kiegészítőkkal.
 - takaróléc.
- A Villadora RETRO ajtótokot szettként gyártják és szállítják az ügyfélhez, melyet a helyszínen kell összeszerelni.

GYÁRI TARTOZÉKOK – A TOK ÁRÁBAN

- Három szett 3D állítható pánt
- Gumitömítés

AJTÓTOK MÉRETEK LSD 212 OLD, TÁBLÁZAT 1

Falvastagsági tartomány (A-K): 60°, „70°, „80°, „90°, „100° és „120° ÷ „200°.

MEGJEGYZÉSEK

- Műszaki Engedély ITB-KOT-2018/0358, 1 verzió.
- Az ajtótokokat teljesen befejezett falaknál (például tapétázottan) és padlónál (például parkettázva) kell beszerezni.
- RETRO modul rendelhető A Villadora Retro tokokhoz.

VILLADORA MODERN
AJTÓTOK SZERKEZETE
Ajtótok elemei:

- tömör faforgácsból készült, egy vízszintes és két függőleges tokrész megfelelő vasalattal és kiegészítőkkal.
- takaróléc.
- 2 vízszintes panel a PLUSZ verzióban.

4 tervezési változatban van jelen:

- saroképítés 80 mm-es szélességben (magasság 200 STANDARD), vagy saroképítés 100 mm-es szélességben (magasság 220 STANDARD), profilok és saroképítés 45°-os szögben,
 - függőleges saroképítés 80 mm-es szélességben (magasság 200 PLUSZ) vagy saroképítés 100 mm-es szélességben (magasság 220 PLUSZ), függőleges saroképítés 200 mm-es szélességben, profilok és saroképítés 90°-os szögben. A takarólécek, panelek és tok részeknek „éles széle” van.
- Villadora Modern ajtótokot szettként gyártják és szállítják az ügyfélhez, melyet a helyszínen kell összeszerelni.

GYÁRI TARTOZÉKOK – A TOK ÁRÁBAN

- Három 3D szabályozható sarokvas a 200 és 220 standard magassághoz
- Gumitömítés.

AJTÓTOK MÉRETEK LSD 212 OLD, TÁBLÁZAT 1

Falvastagsági tartomány (B-K): 60°, „70°, „80°, „90°, „100° és „120° ÷ „200°.

MEGJEGYZÉS

- Műszaki Engedély ITB-KOT-2018/0358 1 verzió.
- Az ajtótokokat teljesen befejezett falaknál (például tapétázottan) és padlónál (például parkettázva) kell beszerezni.
- A falnyílás készítésekor, a pánt horgokat figyelembe kell venni, lsd Használati utasítás.

TOVÁBBI KÖLTSÉGEK (OPCIONÁLIS FELÁR)

- tok: Szatén Természetes furnér Tölgy (Fehér Tölgy)
- tok: Természetes furnér Dió
- tok: PLUSZ verzióban
- tok: „220” magasság, Természetes furnér

Fém Porta SYSTEM ELEGANCE

Fém Porta SYSTEM

BELTÉRI FÉM AJTÓTOK

Állítható fém tok.

Ugyanazok az előnyei vannak, mint a fa Porta System toknak beépítéskor, tervezéskor és a beállításnál.

Ugyanakkor az acél szerkezet és a galvanizált felületi védelem teszi ezt a terméket kiválóan alkalmassá a nagy igénybevételű területeken, magas páratartalomnál vagy változó hőmérsékletnél.

Ideális beltéri ajtótok lakóépületeknél.

SZÍNEK

Poliészter Festék Prémium ★★★★★☆

Csoport I	Fehér MATT	Szürke MATT	Struktúrált Antracit
	Bézs MATT	Barna MATT	Antracit HPL/CPL
Csoport II	Fekete struktúrált		
Csoport III	Fekete MATT		



GALVANIZÁLT LAP

PORTA STEEL TERMÉK

Fém Porta SYSTEM



Fém Porta SYSTEM ELEGANCE

FÉM PORTA SYSTEM TOK KERESZTMETSZETE



ÚJDONSÁG

FÉM PORTA SYSTEM ELEGANCE TOK KERESZTMETSZETE



AJÁNLOTT
TECHNOLÓGIAGARANTÁLT
MINŐSÉGMODERN
DIZÁJNUNIVERZÁLIS
BEÉPÍTÉS

220 opció



ÁLLÍTHATO



FALVASTAGSÁG

A	95 ÷ 120 mm
B	120 ÷ 145 mm
C	145 ÷ 170 mm
D	170 ÷ 195 mm

FÉM PORTA SYSTEM - ÁLLÍTHATÓ TAROMÁNY

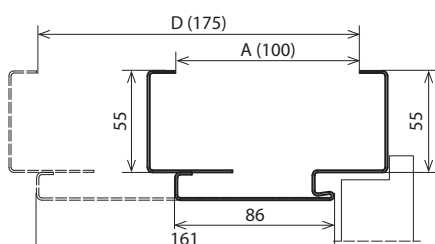

PORTA SYSTEM FÉM TOK BEÁLLÍTÁSA

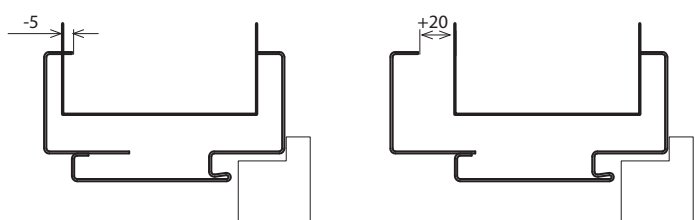

FÉM PORTA SYSTEM ELEGANCE - ÁLLÍTHATÓ TAROMÁNY

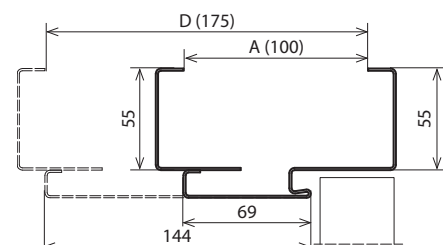

PORTA SYSTEM ELEGANCE FÉM TOK BEÁLLÍTÁSA

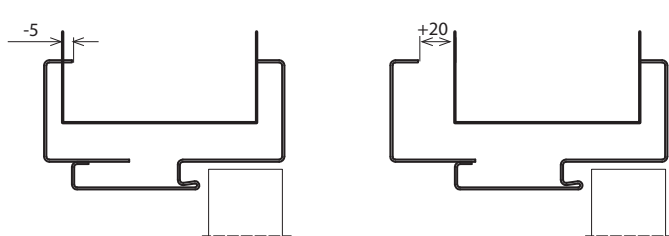

TECHNIKAI PARAMÉTEREK

TOK SZERKEZETE

Ez az állítható tok kiváló minőségű, 1.2 mm vastagságú horganyzott acéllemezéből készült.

Ajtótök elemei:

- állíthatósági tartomány -5, +20 mm
- gumitömítés
- a falvastagsághoz igazított falcos rész, a szükséges szerelvényekkel és tartozékokkal felszerelve,
- pántok (Fém Porta SYSTEM tok)
- 3D állítható pántok (Porta SYSTEM ELEGANCE fém tok)

KIEGÉSZÍTŐK A TOK ÁRÁBAN

- Kettő vagy három standard pánt (Fém Porta SYSTEM)
- Kettő 3D állítható pánt (Fém Porta SYSTEM ELEGANCE)
- Három pánt (a 100 méretű tokhoz) (Fém Porta System tok)
- Villáskulcs*
- Gumitömítés színe lehet: fehér, szürke, bronz, bézs, fekete és antracit
- Rögzítőlemez
- Megerősítés a zárfogadóhoz*

AJTÓTÖK MÉRTEK LSD 213 OLD, TÁBLÁZAT 2

- „60”, „70”, „80”, „90”, „100” és „120” ÷ „200”. A tok a kész padló szintre szerelendő „0”.

MEGJEGYZÉSEK

- Műszaki Engedély ITB-KOT-2017/0245 1 verzió.
- Megfelelőségi tanúsítvány No ITB-2617/W, ITB Varsó.
- Az ajtótokokat teljesen befejezett falaknál (például tapétázottan) és padlónál (például parkettázva) kell beszerelni.
- **A Poliészter Prémium festék Antracit HPL / CPL a HPL / CPL Antracit felületű ajtók számára.**
- „80”-as és „90”-es méretű befektetés szabvány (nyílás 800, 900 mm) szerint – extra költség felszámítása nélkül.

TOVÁBBI KÖLTSÉGEK (OPCIONÁLIS FELÁR)

- színek - Csoport II
- színek – Csoport III
- megerősítés ajtócsukóhoz
- tok „220”
- Beruházási csomag*

* a tartozékokat és a felárat a tok tartalmazza. Fém Porta SYSTEM

Állítható, Állítható falc nélküli, Állítható PS tok"sarkos éllel"

FÉM TOK BELTÉRI AJTÓKHOZ

Az állítható ajtótok bármely típusú helyiségben használható otthon, irodákban, hotelekben, ipari létesítményekben és bárhol, ahol túlzott párásság van jelen.

SZÍNEK

Poliészter Festék Prémium ★★★★★☆

Csoport I	Fehér MATT	Szürke MATT	Struktúrált Antracit
	Bézs MATT	Barna MATT	Antracit HPL/CPL
Csoport II	Fekete struktúrált ^Ú		
Csoport III	Fekete MATT		



Állítható



Állítható falc nélküli

Állítható



ÚJDONSÁG

Állítható falc nélküli



Állítható PS tok"sarkos éllel"



**Állítható
FALVASTAGSÁG**

A	95 ÷ 120 mm
B	121 ÷ 145 mm
C	146 ÷ 170 mm
D	171 ÷ 195 mm
E	196 ÷ 220 mm
F	221 ÷ 245 mm
G	246 ÷ 270 mm
H	271 ÷ 295 mm

**Állítható PS „sarkos éllel”
FALVASTAGSÁG**

A	95 ÷ 120 mm
B	121 ÷ 145 mm
C	146 ÷ 170 mm
D	171 ÷ 195 mm
E	196 ÷ 220 mm
F	221 ÷ 245 mm
G	246 ÷ 270 mm
H	271 ÷ 295 mm

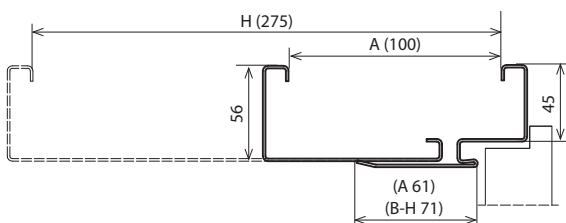
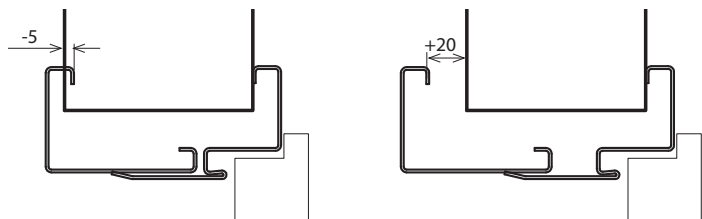
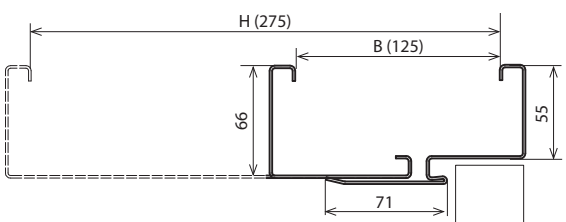
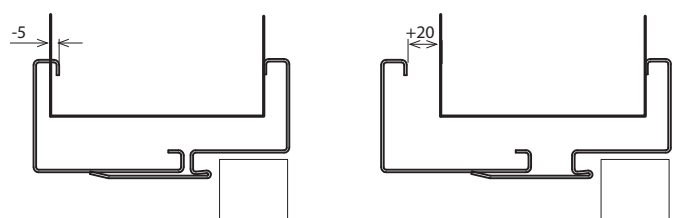
■ ÁLLÍTHATÓ - ÁLLÍTHATÓ TAROMÁNY**■ ÁLLÍTHATÓ - TOK BEÁLLÍTÁSA****■ ÁLLÍTHATÓ FALC NÉLKÜLI - ÁLLÍTHATÓ TAROMÁNY****■ ÁLLÍTHATÓ FALC NÉLKÜLI - TOK BEÁLLÍTÁSA****■ TECHNIKAI PARAMÉTEREK****AJTÓTOK SZERKEZETE**

A tok kiváló minőségű, 1,5 mm (Állítható, Állítható falc nélküli), 1,2 mm (Állítható „sarkos éllel”) vastagságú horganyzott acéllemezből készült.

Ajtótók elemei:

- pánt és zár szerelési nyílás szakasz, tartósan rögzítve a falban,
- záró profil, a falba építve,
- gumitömítés,
- pántok (falcos tokok),
- 3D állítható pánt (Állítható falc nélküli)

GYÁRI TARTOZÉKOK – A TOK ÁRÁBAN

- Két vagy három darab pánt (Állítható),
- Három darab pánt a „100”-as és „110”-es méretű tokban (Állítható),
- Kettő 3D állítható pánt (Állítható falc nélküli),
- Villáskulcs*,
- Gumitömítés színe lehet: fehér, szürke, bronz, bézs, fekete és antracit,
- Szerelési dübelek (téglaalba épített ajtótokok esetén),
- Menetmetsző csavarok (gipszkarton falba épített ajtótokok esetén).

AJTÓTOK MÉRETEK LSD 213 OLD, TÁBLÁZAT 2

- „60”, „70”, „80”, „90”, „100” és „120” ÷ „200”.

A tok padlóbeállítás nélküli változatban rendelhető „0”.

MEGJEGYZÉS

- Műszaki Engedély ITB-KOT-2017/0245 1 verzió.
- Megfelelőségi tanúsítvány No ITB-1312/W, ITB Varsó.
- Az ajtótokokat teljesen befejezett falaknál (például tapétázottan) és padlónál (például parkettázva) kell beszerelni.
- Új poliszter festék RAL antracit HPL / CPL kifejezette a HPL / CPL antracit felületű lapokhoz.
- „80”-as és „90”-es méretű befektetési szabvány (nyílás 800, 900 mm) szerint – extra költség felszámítása nélkül.

TOVÁBBI KÖLTSÉGEK (OPCIONÁLIS FELÁR)

- színek – CSOPORT II
- fém tok: Fekete színben
- állítható zárfogadó lemez
- ajtócsukóra megerősítés
- Beruházási csomag*
- rozsdamentes acél zárzó
- elektromos zárfogadó

(lsd 206 old.)
(lsd 206 old.)

KIS PLUSZ és NAGY Saroktok, falc nélküli - NAGY fém saroktok

BELTÉRI FÉM AJTÓTOK

Ez a legjobb minőségű termék ott, ahol a tűzzel, korrózióval és az időjárással szembeni ellenállás a fő szempont. Az automata porfestő gépsor biztosítja az egyöntetű felületet és megvédi a korrózióval szemben.

SZÍNEK

Poliészter Festék Prémium ★★★★★☆

Csoport I	Fehér MATT	Szürke MATT	Struktúrált Antracit
	Bézs MATT	Barna MATT	Antracit HPL/CPL
Csoport II	Fekete struktúrált		
Csoport III	Fekete MATT		



NAGY Saroktok



NAGY fém saroktok, falc nélküli

KIS PLUSZ Saroktok



NAGY fém saroktok



ÚJDONSÁG

NAGY fém saroktok, falc nélküli



AJÁNLOTT
TECHNOLÓGIAGARANTÁLT
MINŐSÉGMODERN
DIZÁJNUNIVERZÁLIS
BEÉPÍTÉS

■ KIS PLUSZ Saroktok

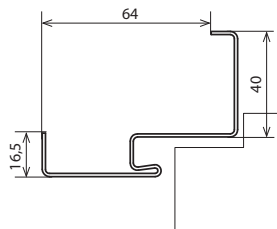

■ NAGY fém saroktok

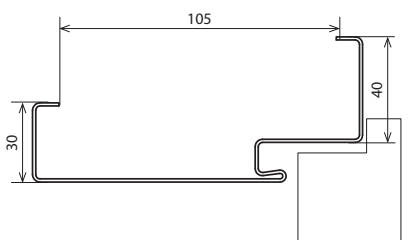

■ NAGY fém saroktok, falc nélküli

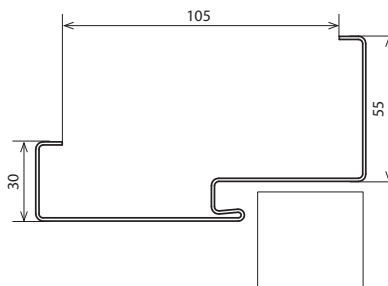

■ TECHNIKAI PARAMÉTEREK

AJTÓTOK SZERKEZETE

Fém saroktok (KIS PLUSZ, NAGY és Fém falc nélküli NAGY) 1.2 mm vastagságú horganyzott acéllemezből készült. A tok rendelhető megfordítható vagy jobbos és balos változatban. A tok profil szélessége 64 mm (KIS PLUSZ saroktok) vagy 105 mm (NAGY saroktok és Fém falc nélküli NAGY).

GYÁRI TARTOZÉKOK – A TOK ÁRÁBAN

KIS és NAGY saroktok kőműves falra:

- Két vagy három darab pánt
- Három darab pánt a „100”-as és „110”- s méretű tokban
- Villáskulcs
- Gumitömítés színe lehet: fehér, szürke, bronz, bézs, fekete és antracit
- Szerelési dübel (KIS PLUSZ saroktokhoz).

NAGY saroktok gipszkarton falra:

- Két vagy három darab pánt
- Három darab pánt a „100” és „110” méretű tokban”
- Villáskulcs
- Gumitömítés színe lehet: szürke, bronz, bézs, fekete és antracit
- Speciális szerelési kampó gipszkarton falba (Maximális fal szélesség 150 mm).

NAGY FALC NÉLKÜLI fém saroktok:

- Két szett 3D állítható
- Gumitömítés színe lehet: fehér, szürke, bronz, bézs, fekete és antracit.

AJTÓTOK MÉRETEK LSD 213 OLD, TÁBLÁZAT 2

- „60”, „70”, „80”, „90”, „100”, „110” és „120” ÷ „200”
- **A tok két változatban rendelhető**
- padlóbeállítás nélkül, a kész padlóra állítva – „0”
- padlóbeállással, beépítve a padlóba – „-30” szint

MEGJEGYZÉS

- Nemzeti Műszaki Ertekeles I ITB-KOT-2017/0245, 1 verzió.
- Megfelelőségi tanúsítvány No ITB-2617/W, ITB Varsó.
- Új poliészter festék RAL antracit HPL / CPL kifejezette a HPL / CPL antracit felületű lapokhoz.

TOVÁBBI KÖLTSÉGEK (OPCIONÁLIS FELÁR)

- színek – CSOPORT II
- színek – CSOPORT III
- állítható zárfo gadó (NAGY saroktok)
- szerelési dübel (NAGY saroktok)
- Tok bővítése 110 mm-ről 150 mm-re
- Tok bővítése 155 mm-ről az 270 mm-re
- Tok bővítése 275 mm-ről 390 mm-re
- rajtöcsükóra megerősítés
- rozsdamentes acél küszöb
- elektromos zárfo gadó
- Beruházási csomag*

(Isd 206 old.)
(Isd 206 old.)

*Félár a falc nélküli fém NAGY saroktokhoz

PROJEKT BIS, PROJEKT Prémium®

® Szerzői jog PORTA megoldás, jogilag védett

BELTÉRI BEJÁRATI AJTÓTOK

Hogy növeljük a belső terek esztétikai értékét kiegészítettük ajánlatunkat a PROJEKT BIS, PROJEKT Prémium tokkal.

A speciálisan megtervezett fémprofil és a Porta SYSTEM borítás biztosítja a tok sima és esztétikus beépítését.

SZÍNEK

Portasynchro 3D

★★★

Portaperfect 3D
Portalamino
CPL HQ 0,2 mm
Gladstone/Halifax

★★★★★

Szín mintákat lsd 226 – 232.



AJTÓTOK PROFIL



PROJEKT BIS tok



PROJEKT Prémium tok

RAJZOK

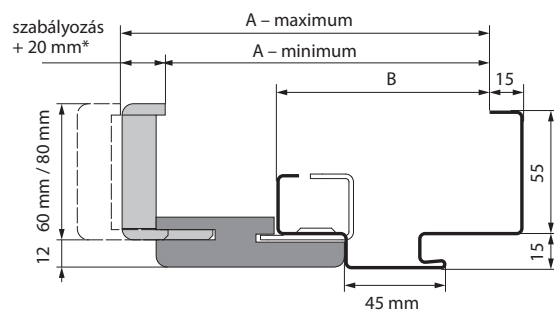

PROJEKT BIS tok metszet

* az A falvastagsághoz az állíthatóság +15 mm

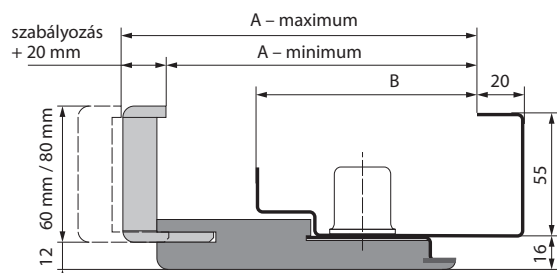

PROJEKT Prémium tok metszet

MODELLEK	PROJEKT BIS		PROJEKT PRÉMIUM	
	A	B	A	B
Rw=27 dB	138 ÷ 363 mm	89 mm	133 ÷ 333 mm	95 mm
Rw=32 dB	138 ÷ 363 mm	89 mm	-	-
AGÁT, OPÁL	138 ÷ 363 mm	89 mm	133 ÷ 333 mm	95 mm
KVARC	138 ÷ 363 mm	89 mm	-	-
GRÁNIT C osztály	143 ÷ 368 mm	94 mm	138 ÷ 338 mm	100 mm
EI 30	143 ÷ 368 mm	94 mm	-	-
GRÁNIT RC3, EXTRÉM RC2, RC3	147 ÷ 372 mm	98 mm	-	-
SILENCE 37 dB, falcos	147 ÷ 372 mm	98 mm	-	-
SILENCE 37 dB, falc nélküli	164 ÷ 389 mm	115 mm	-	-
Rw=42 dB	162 ÷ 387 mm	113 mm	157 ÷ 357 mm	119 mm
EI 60	155 ÷ 380 mm	106 mm	-	-

AJÁNLOTT
TECHNOLÓGIAGARANTÁLT
MINŐSÉGMODERN
DIZÁJNUNIVERZÁLIS
BEEPÍTÉS

60 mm



80 mm



ALLÍTHATÓ



PROJECT BIS

FALVASTAG-SÁGI TARTOMÁNY	AGÁT, OPÁL, KVARC 27 dB, 32 dB	GRÁNIT, EI 30	Silence 37 dB falcos, GRÁNIT RC3, Extreme RC3	Silence 37 dB falc nélküli	Rw = 42 dB	EI 60
A	138 ÷ 153 mm	143 ÷ 158 mm	147 ÷ 162 mm	164 ÷ 179 mm	162 ÷ 177 mm	155 ÷ 170 mm
B	158 ÷ 178 mm	163 ÷ 183 mm	167 ÷ 187 mm	184 ÷ 204 mm	182 ÷ 202 mm	175 ÷ 195 mm
C	183 ÷ 203 mm	188 ÷ 208 mm	192 ÷ 212 mm	209 ÷ 229 mm	207 ÷ 227 mm	200 ÷ 220 mm
D	203 ÷ 223 mm	208 ÷ 228 mm	212 ÷ 232 mm	229 ÷ 249 mm	227 ÷ 247 mm	220 ÷ 240 mm
E	223 ÷ 243 mm	228 ÷ 248 mm	232 ÷ 252 mm	249 ÷ 269 mm	247 ÷ 267 mm	240 ÷ 260 mm
F	243 ÷ 263 mm	248 ÷ 268 mm	252 ÷ 272 mm	269 ÷ 289 mm	267 ÷ 287 mm	260 ÷ 280 mm
G	263 ÷ 283 mm	268 ÷ 288 mm	272 ÷ 292 mm	289 ÷ 309 mm	287 ÷ 307 mm	280 ÷ 300 mm
H	283 ÷ 303 mm	288 ÷ 308 mm	292 ÷ 312 mm	309 ÷ 329 mm	307 ÷ 327 mm	300 ÷ 320 mm
I	303 ÷ 323 mm	308 ÷ 328 mm	312 ÷ 332 mm	329 ÷ 349 mm	327 ÷ 347 mm	320 ÷ 340 mm
J	323 ÷ 343 mm	328 ÷ 348 mm	332 ÷ 352 mm	349 ÷ 369 mm	347 ÷ 367 mm	340 ÷ 360 mm
K	343 ÷ 363 mm	348 ÷ 368 mm	352 ÷ 372 mm	369 ÷ 386 mm	367 ÷ 387 mm	360 ÷ 380 mm

PROJECT PRÉMIUM

FALVASTAG-SÁGI TARTOMÁNY	AGÁT, OPÁL, 27dB	GRÁNIT C osztály	Rw = 42 dB
B	133 ÷ 153 mm	138 ÷ 158 mm	157 ÷ 177 mm
C	153 ÷ 173 mm	158 ÷ 178 mm	177 ÷ 197 mm
D	173 ÷ 193 mm	178 ÷ 198 mm	197 ÷ 217 mm
E	193 ÷ 213 mm	198 ÷ 218 mm	217 ÷ 237 mm
F	213 ÷ 233 mm	218 ÷ 238 mm	237 ÷ 257 mm
G	233 ÷ 253 mm	238 ÷ 258 mm	257 ÷ 277 mm
H	253 ÷ 273 mm	258 ÷ 278 mm	277 ÷ 297 mm
I	273 ÷ 293 mm	278 ÷ 298 mm	297 ÷ 317 mm
J	293 ÷ 313 mm	298 ÷ 318 mm	317 ÷ 337 mm
K	313 ÷ 333 mm	318 ÷ 338 mm	337 ÷ 357 mm

K Természetes furnér felületben rendelhető
Porta Kontraktban, lsd 234 old.

TECHNIKAI PARAMÉTEREK

AJTÓTOK SZERKEZETE

A komplett PROJEKT tok elemei:

- 1,2 mm. vastagságú (AGÁT), vagy 1,5 mm. (OPÁL, KVARC, GRÁNIT, Rw=27 dB, Rw=32 dB, Rw=42 dB, EI 30, EI 60), két oldalán horganyzott lemezből készült, szerelésre előkészített, sarokprofil, Porta System borítású ajtótok
- a speciálisan a PortaSystem marással ellátott elemek, egy vízszintes és két függőleges gerendából, valamint a fautánzatú anyagból, takarólecekből áll.

A Porta System borítás a Projekt tokhoz, legyártása után lapra szerelve a helyszíni szerelésre előkészítve szállítják az ügyfélhez.

GYÁRI TARTOZÉKOK AZ AJTÓTOK ÁRÁBAN

- Standard, az ajtótok típusa szerint, az alkalmazott ajtózárnny típusához igazítva.

AJTÓTOK MÉRETEK LSD 213 OLD, TÁBLÁZAT 2

- „80”, „90”, „100”

A fémtok elemek két változatban rendelhetők:

- padlóbeállítás nélkül „0” szint változat
- vagy 30 mm-es beállással.

MEGJEGYZÉS

- Nemzeti Műszaki Ertekezés ITB-KOT-2017/0245 1 verzió.
- Megfelelőségi tanúsítvány No ITB-2617/W, ITB Varsó.
- A minimális falméret képezi a fal alsó mérethatárát – „A” méret.
- A PROJEKT változatban készült tok nagyobb szerelőnyílást igényel $S_0 + 25$ mm (± 10) és $H_0 + 15$ (± 5) a standard méretű fémtok méreteihez viszonyítva. 195 old., Táblázat 3.

TOVÁBBI KÖLTSÉGEK (OPCIONÁLIS FELÁR)

- ajtólap: CPL 0,2 mm és 0,7 mm színek – CSOPORT II



KIEGÉSZITŐK, MÉRETEK, TOVÁBBI INFORMÁCIÓK

A PORTA kínálatának tökéletes kiegészítését a fogantyúk és tartozékok széles skálája alkotja, szakembereink ajánlatával, melyek tökéletesen illeszkednek mindegyik termékhez.





Isa kilincs
Isd 202 old.

Kilincsek

A nyomtatási technikák miatt, a katalógusban szereplő színek eltérhetnek az eredeti színektől.

ACCENT



kilincs



standard



cilinderbetéthez



WC zár



ezüst



matt ezüst



matt arany

MODERN



kilincs



standard



cilinderbetéthez



WC zár



ezüst



matt ezüst



matt arany

NEXT



kilincs



standard



cilinderbetéthez



WC zár



ezüst



matt ezüst



matt arany

OFFICE



kilincs



standard



cilinderbetéthez



WC zár



ezüst



matt ezüst



króm



matt arany



antracit

CARO



kilincs



standard



cilinderbetéthez



WC zár



ezüst



matt ezüst



matt arany

Kilincsek

A nyomtatási technikák miatt, a katalógusban szereplő színek eltérhetnek az eredeti színektől.

ROYAL / 2. osztály



Fém kilincs (72)

standard

cilinderbetéthez

WC zár



csiszolt ezüst



antik arany

ELEGANT

FIGYELMÉBE AJÁNLJUK! A vékony 6 mm-es rozetta önmagában is modern forma és osztály.



kilincs



standard



cilinderbetéthez



WC zár



ezüst



fekete



fehér

SIMPLE

FIGYELMÉBE AJÁNLJUK! A vékony 6 mm-es rozetta önmagában is modern forma és osztály.



kilincs



standard



cilinderbetéthez



WC zár



ezüst



fekete



fehér



UNICO



kilincs



standard



cilinderbetéthez



WC zár



fekete struktura



antracit struktura

ORGANIC



kilincs



standard



cilinderbetéthez



WC zár



fekete struktura



antracit struktura

■ TOPAZ



kilincs



standard



cilinderbetéhez



WC zár



rozsdamentes

■ EUFORIA Q



kilincs



standard



cilinderbetéhez



WC zár



fekete

■ EUFORIA

ÚJDONSÁG

AJÁNLJUK! Aktív ezüstionokat tartalmazó antibakteriális réteggel borított WC- kilincset és gombot.



kilincs



standard



cilinderbetéhez



WC zár



fekete

■ BARCELONA

ÚJDONSÁG



kilincs



standard



cilinderbetéhez



WC zár



nikkel



fekete



króm

■ RUMBA

ÚJDONSÁG



kilincs



standard



cilinderbetéhez



WC zár



nikkel



fekete



króm

LUNA

ÚJDONSÁG



kilincs



standard



cilinderbetéhez



WC zár



CUBE

ÚJDONSÁG



kilincs



standard



cilinderbetéhez



WC zár



BELLA SLIM

ÚJDONSÁG



kilincs



standard



cilinderbetéhez



WC zár

FIGYELMÉBE AJÁNLJUK!

A vékony, modern formájú rozetta önmagában is figyelemfelkeltő.

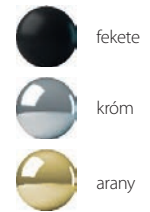

MAXIMA

ÚJDONSÁG



kilincs



standard



cilinderbetéhez



WC zár



PRISMA

ÚJDONSÁG



kilincs



standard



cilinderbetéhez



WC zár

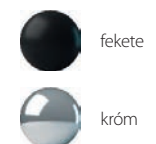

Kilincsek

A nyomtatási technikák miatt, a katalógusban szereplő színek eltérhetnek az eredeti színektől.



LEA LUX

ÚJDONSÁG



kilincs



standard



cilinderbetéthez



WC zár

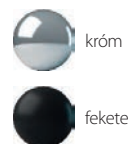

króm

fekete



BRAVA



kilincs



standard



cilinderbetéthez



WC zár



króm

króm szálcsiszolt

fekete

JULIA



kilincs



standard



cilinderbetéthez



WC zár



króm

DIVO FIT

FIGYELMÉBE AJÁNLJUK! A vékony 6 mm-es rozetta önmagában is modern forma és osztály.



kilincs



standard



cilinderbetéthez



WC zár



króm

szatén króm

fekete

DIVO FIT Q

FIGYELMÉBE AJÁNLJUK! A vékony 6 mm-es rozetta önmagában is modern forma és osztály.



kilincs



standard



cilinderbetéthez



WC zár



króm

szatén króm

fekete

Kilincsek

A nyomtatási technikák miatt, a katalógusban szereplő színek eltérhetnek az eredeti színeiktől.

APRILE

AZALIA ÚJDONSÁG



kilincs



standard



cilinderbetéthez



WC zár



LILA ÚJDONSÁG



kilincs



standard



cilinderbetéthez



WC zár



STERK

NAGY TEHERBÍRÁSÚ KILINCSEK

OVAL / osztály 4



kilincs

standard



cilinderbetéthez

rozsdamentes

WC zár

KVADRAT / osztály 4



kilincs

standard



cilinderbetéthez

rozsdamentes

WC zár



UNO 3S / osztály 3



kilincs



standard



cilinderbetéthez



WC zár



rozsdamentes

FIGYELMÉBE AJÁNLJUK! A vékony 6 mm-es rozetta önmagában is modern forma és osztály.

DUE 3S / osztály 3



kilincs



standard



cilinderbetéthez



WC zár



rozsdamentes

FIGYELMÉBE AJÁNLJUK! A vékony 6 mm-es rozetta önmagában is modern forma és osztály.

EDEL / 3. osztály

kilincs (72)

cilinderbetéthez

WC



rozsdamentes

MINI PLUS

kilincs (72)

MINI PLUS



fekete



Kilincsek

A nyomtatási technikák miatt, a katalógusban szereplő színek eltérhetnek az eredeti színektől.

MIRO **ÚJDONSÁG**

Fém kilincs (72)



csiszolt
nikkel



fekete



Metal-Bud
PRODUCENT KLAMEK

PORTA AGÁT (I EURÓPAI OSZTÁLY)

Fém kilincs (72)



ezüst



barna



VS
LADNĚ KLAMKI

PORTA AGÁT PLUS (I EURÓPAI OSZTÁLY) **ÚJDONSÁG**

Fém kilincs (72)



inox



FKS

PORTA OPAL (II EURÓPAI OSZTÁLY)

Fém kilincs (72)



inox



barna



AXA
HOME SECURITY

PORTA OPAL PLUS (II EURÓPAI OSZTÁLY)

Fém kilincs (72)



inox



FKS

PORTA GRÁNIT (III EURÓPAI OSZTÁLY)

Fém kilincs (72)



inox



barna



AXA
HOME SECURITY

Kilincsek

A nyomtatási technikák miatt, a katalógusban szereplő színek eltérhetnek az eredeti színektől.

PORTA GRÁNIT PLUS (III EURÓPAI OSZTÁLY)

Fém kilincs (72)



ROYAL (III EURÓPAI OSZTÁLY)

Fém kilincs (72)



PORTA SAFE (III OSZTÁLY)

Fém kilincs (92)

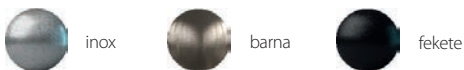

FOGANTYÚK

kültéri ajtókhöz

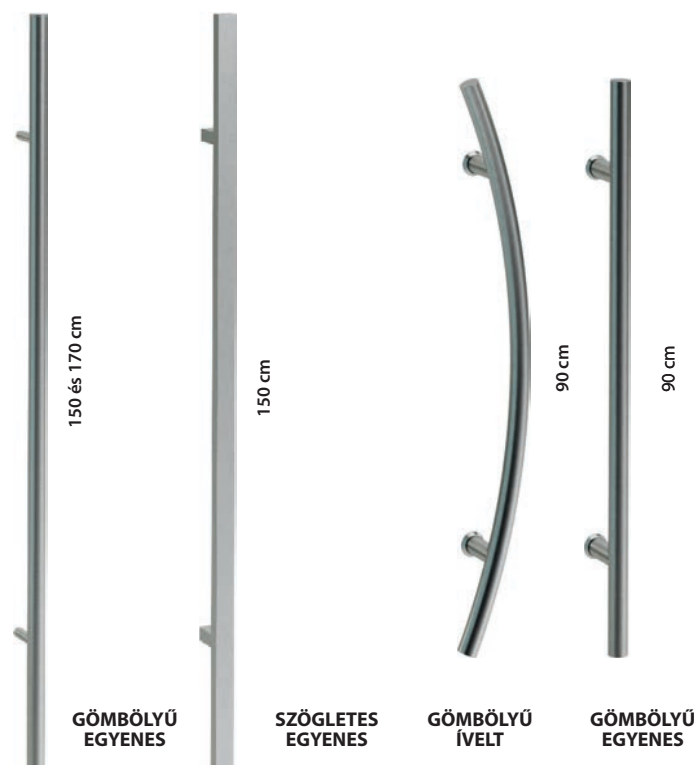

További kiegészítők

■ BUESMART ELEKTRONIKUS KILINCS

Azonosító kártyákkal, bluesmart kulcsokkal vagy engedélyezett kulcsokkal nyitható. Az elektronikus kilincs elérhető beltéri, műszaki, akusztikai és tűzálló termékekhez - beltérre.

A kilincsek kétféle színben kaphatók - FEHÉR (RAL 9003) és FEKETE (RAL 9005).

További lehetőségek és részletes információk a www.porta.com.pl webhely LETÖLTÉS-nél érhetők el.



FEHÉR (RAL 9003)



FEKETE (RAL 9005)

■ KIEGÉSZÍTŐ BERENDEZÉSEK



Széles látászögű optikai kitekintő
• kitekintő szín: ezüst, fekete



Két darab „B” osztályú cylinderbetét
• szín: ezüst, arany



Rozsdamentes acél küszöb Porta gyártmányú: tokhoz

- normál (90 mm)
- széles (120 mm)

kétszárnyú ajtólap:

- normál (90 mm)
- széles (120 mm)

■ TOVÁBBI TARTOZÉKOK



Kampozár oldalsó kagylókilincscsel (csak tolóajtókhoz).

- arany, matt arany, ezüst, matt ezüst.



Kagylókilincs tolóajtóhoz – ajtólap árában.

- arany, ezüst



Szögletes és ovális kagylókilincs tolóajtókhoz

- arany, matt arany, ezüst, matt ezüst, fekete

■ ELEKTROMOS ZÁRFOGADÓ



elektromos zárfogadó a fém NAGY sarok- és állítható tokhoz



elektromos zárfogadó a Porta System tokhoz

■ AJTÓCSUKÓ SZERKEZET



Ajtócsukó szerkezet

- Választható színek: ezüst, barna

■ ROZSDAMENTES ACÉL KÖRABLAK



- A kör alakú üvegezés csak a következő típusú faforgácsbetétes ajtólapoknál rendelhető: MINIMAX, Porta DEKOR, HQ CPL laminát, ENDURO, Porta NOVA, Porta CLASSIC, Porta RESIST.
- A belső átmérője 250 mm a „60”-as és „70”-es méretű ajtólapok esetén, 300 mm a többi méretnél. 2,6 mm vastag átlátszó vagy biztonsági matt üveggel választható.
- A kör alakú üvegezés feláras.

További kiegészítők

ZÁRAK



ÚJDONSÁG

Mágneszár: rozsdamentes acél előlappal (falc nélküli és falcos ajtókhöz), fekete vagy fehér (falc nélküli ajtókhöz).

PRIME zár ezüst vagy arany színű előlappal

PÁNTOK



3D pánt külön is rendelhető

- elérhető színek: arany, ezüst, fehér, fekete



Nézze meg az állítható pántok beállítását



ÚJDONSÁG



3D állítható pántok, tokrész
• ezüst



„PRIME” pánt külön is rendelhető

- Választható színek: arany, matt arany, ezüst, matt ezüst



Standard pánt külön is rendelhető
• ezüst



A lapnak és a toknak a tartozéka:
• ezüst

PÁNTSAPKA



Pántsapka standard pánthoz és állítható 3D pánthoz szett egy pánthoz):

- választható színek: fehér, matt ezüst, króm, arany, fekete.



Villadora pántsapka (szett egy pánthoz):

- Fényes arany, Antik arany, Fényes ezüst

RÖVIDÍTÉSRE VALÓ ELŐKÉSZÍTÉS



Ajtólap előkészítés rövidítéshez (max. 60 mm)

Takarólécek és Szellőzőnyílások

TAKARÓLÉCEK



Sima takaróléc



Gömbölyített takaróléc



Negyedes takaróléc
(2,15 m x 12 mm x 22 mm)

Portadecor,
Portasynchro 3D

Portaperfect 3D,
Portadur, CPL HQ,
Portalamino

Prémium fólia,
Gladstone/Halifax

UV akril festék

Természetes Furnér

LÁBAZATI PANEL ÚJDONSÁG

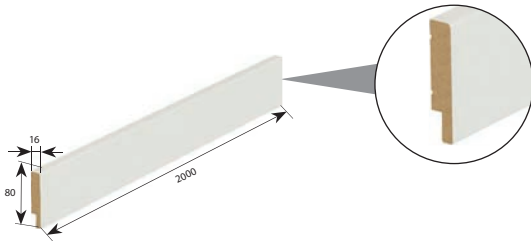

Akril UV festék, Portaperfect, CPL HQ | Festetlen, Portadecor

SZÍNEK

Portadecor: Fehér, Festetlen,
Akril Festett UV: Fehér és Szarny
Portaperfect: Természetes Tölgy
CPL HQ: Fekete

TAKARÓLÉCEK, SZELLŐZŐ NYÍLÁSOK



- Fém szellőző lyuksor, értékesítése darabonként
- Választható színek: arany, matt arany, ezüst, matt ezüst



Szellőző lyuksorok,
1 soros
(különböző színekben)



Szellőző lyuksorok,
2 soros
(különböző színekben)



Alsó kivágás



Szellőző rész



Szellőző rács beépítve (különböző színekben).
A szellőzőrács megfelel az építési előírásban megszabott feltételeknek a fürdőszoba szellőztetéséhez.

Technikai rajzok

BEÉPÍTÉSI PÉLDÁK - MINIMAX TOK

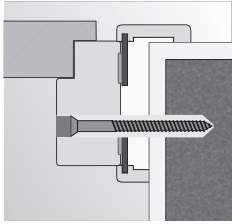

Beépítés purhabbal és dűbellel kőműves falba

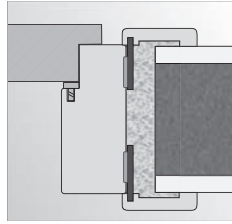

Beépítés purhabbal kőműves falba

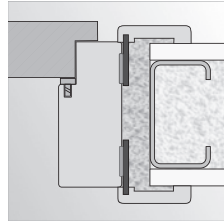

Beépítés purhabbal gipszkarton falba

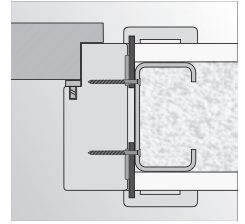

Beépítés csavarokkal gipszkarton falba

BEÉPÍTÉSI PÉLDÁK - SAROK TOK

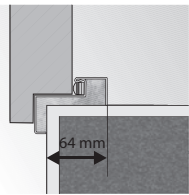

kis saroktok

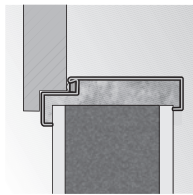

beépítés kiegészítő elemek nélkül

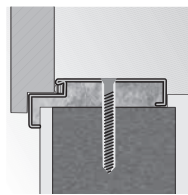

nagy saroktok dűbeles beépítése

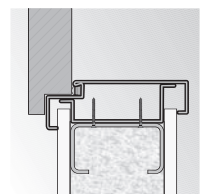

nagy saroktok beépítése gipszkarton falba

BEÉPÍTÉSI PÉLDÁK - ÁLLÍTHATÓ TOK, ÁLLÍTHATÓ PS, ÉLES ÉLLEL'

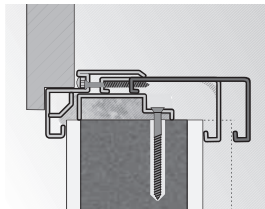

falvastagság beállítási tartomány

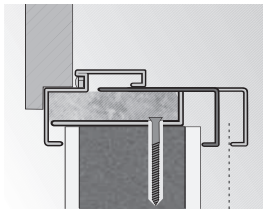

falvastagság beállítási tartomány

BEÉPÍTÉSI PÉLDÁK - HIDE AJTÓ

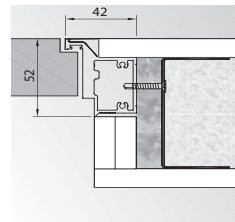

Porta HIDE falc nélküli (kifelé nyíló)

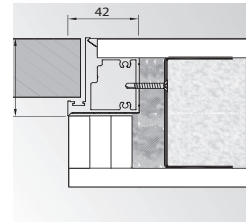

Porta HIDE ellentétes éllel (befelé nyíló)

A RETRO MODUL (PORTA SYSTEM TOKKAL)

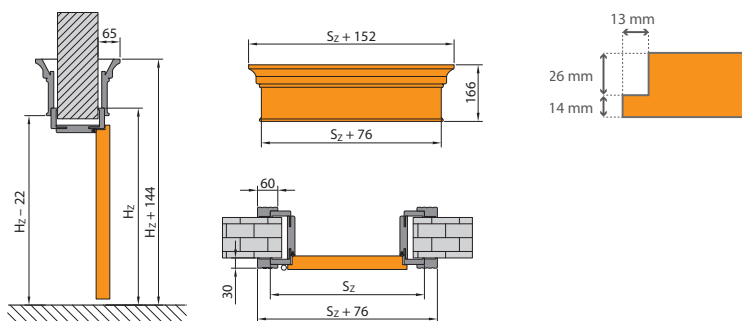

FALNYÍLÁS ELŐKÉSZÍTÉSE A FALC NÉLKÜLI TOKOK BEÉPÍTÉSÉHEZ

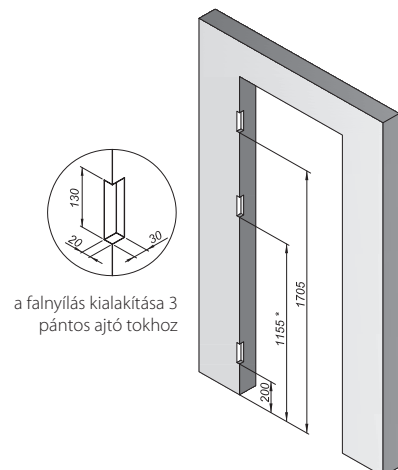

Technikai rajzok

BEVILÁGÍTÓK – BEÉPÍTÉSI REFERENCIA RAJZOK

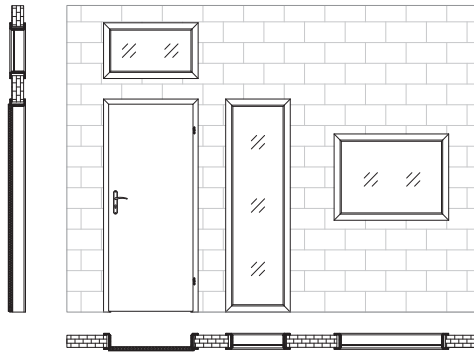

AJTÓLAP ÉLE

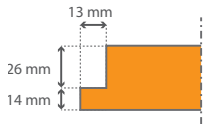

A RETRO MODUL (Porta SYSTEM tokkal)

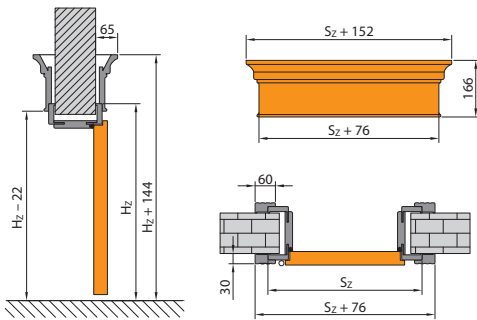

BEVILÁGÍTÓK – MÉRETEK

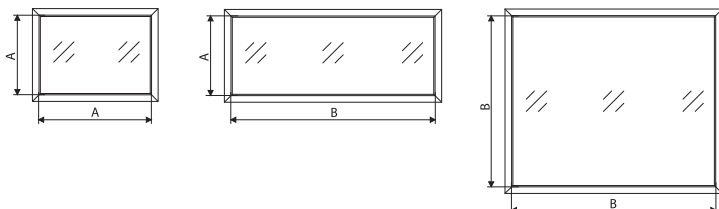

„A” méret:
1020 mm* – „40” – „100”-as, méretű
és kétszárnyú amelynek a
mérete nem haladja meg a „90”-es (pl., „60” + „30”)
„B” méret:
1021 mm* – „110”-es méretű,
és kétszárnyú amelynek a mérete nem haladja
meg a „100” – „220” (pl., „60 + 40”)
* további információkat talál a bevilágítók méretéről a 6. Táblázatban
részletek, lsd 218. old, 9. Táblázatban

TÜKÖR EGYSZÁRNYÚ TOLÓAJTÓN

A tükör elhelyezkedése az ajtón MS (19 ÉS 20 KARAKTER)

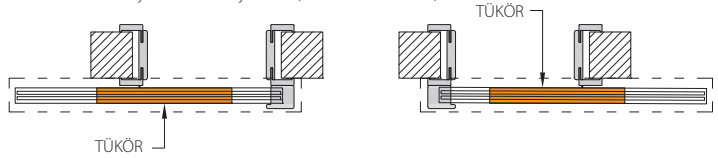

A tükör elhelyezkedése az ajtón MW (19 ÉS 20 KARAKTER)

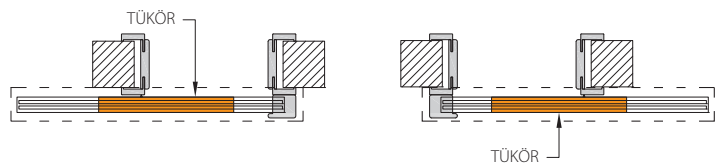

TÜKÖR EGYSZÁRNYÚ TOLÓAJTÓN - „KOMPAKT” RENDSZER ESETÉN

A tükör elhelyezkedése az ajtón MS (19 ÉS 20 KARAKTER)

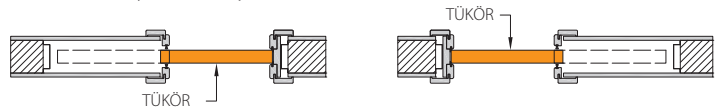

A tükör elhelyezkedése az ajtón MW (19 ÉS 20 KARAKTER)

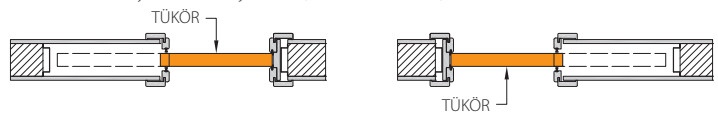

TÜKÖR KÉTSZÁRNYÚ TOLÓAJTÓN - „KOMPAKT” RENDSZER ESETÉN

A tükör elhelyezkedése az ajtón MS (19 ÉS 20 KARAKTER)

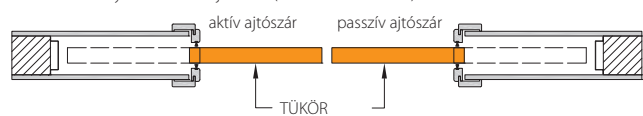

A tükör elhelyezkedése az ajtón MW (19 ÉS 20 KARAKTER)

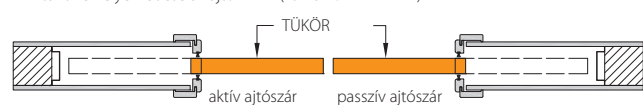

Az ajtók szerelési méretei

MINIMAX TOK

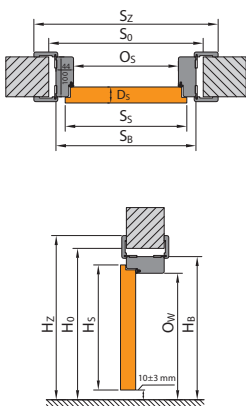

PORTA SYSTEM TOK

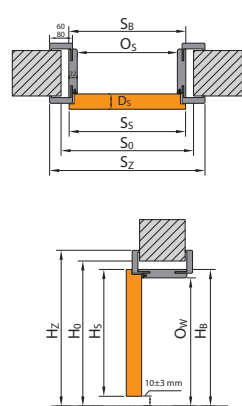

PORTA SYSTEM ELEGANCE TOK

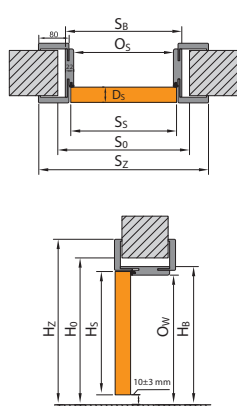

LEVEL TOK

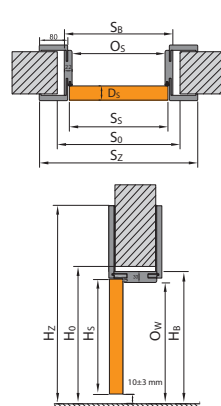

TOK FORDÍTOTT FALCCAL

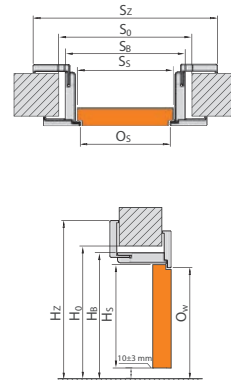

FÉM TOK

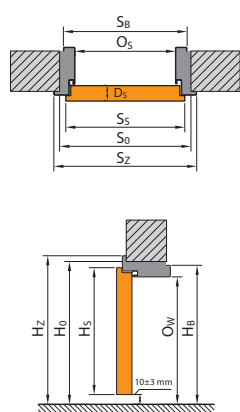

PORTA TOLÓAJTÓ SZERKEZET

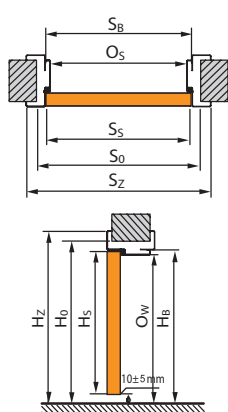

PORTA HIDE

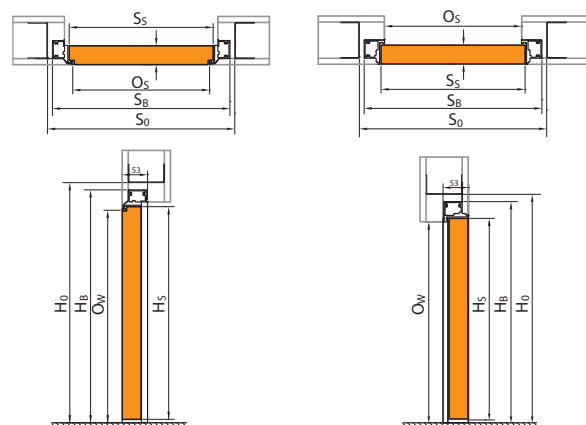

TOLÓAJTÓ SZERKEZET PORTA

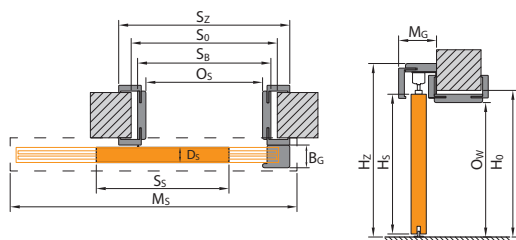

TOLÓAJTÓ SZERKEZET FÉM

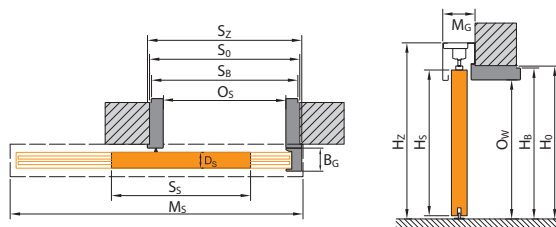

TOLÓAJTÓ SZERKEZET KOMPAKT

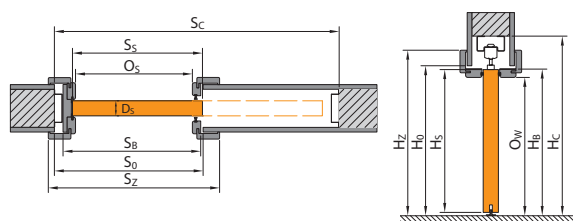

Nézze meg a nyílásméret lemérésének módját

FIGYELEM! A kétszárnyú ajtók méretének kiszámítását megtalálják a mellékletben, a 212 oldalon.

Mérettáblázat

LENGYEL MÉRETTREND (PN)

JELMAGYARÁZAT

S_s	ajtólap teljes szélessége, falccal együtt	H_B	tok magassága, takarólécek nélkül
H_s	ajtólap teljes magassága, falccal együtt	S_z	tok teljes szélessége, takarólécekkel
D_s	ajtólap vastagsága	H_z	tok teljes magassága, takarólécekkel
S_o	kész falnyílásméret (szélesség)	M_s	tolóajtó szerkezet szélessége
H_o	kész falnyílásméret (magasság)	M_G	tolóajtó szerkezet vastagsága
O_s	átjáró keretnyílás szélessége (amennyiben az ajtó, ALFA vagy BÉTA amelyek fel vannak függesztve, a méreteket csökkenteni kell a lapok vastagságával)	B_G	tolóajtó ütköző gerenda vastagsága
O_w	átjáró keretnyílás magassága (mérve a befejezett padlótól)	T_{sw}	megengedhető eltérés a falnyílás szélességéből/magasságából
S_B	tok szélessége, takarólécek nélkül	S_C	kész falnyílásméret (szélesség) a falba építendő kazettához
		H_C	kész falnyílásméret (magasság) a falba építendő kazettához, a kész padlótól

60/80 mm széles takaróléc méretei megtalálhatók a mérettáblázatban (S_z).

BELTÉRI AJTÓK FA TOKKAL (PN)

TÁBLÁZAT 1

Fa beltéri kétszárnyú tok mérettáblázata itt található: www.porta.com.pl/do-pobrania

TOKTÍPUS	MÉRET	S_s	H_s	D_s	S_o	H_o	O_s	O_w	S_B	H_B	$S_z(6)$	$S_z(8)$	H_z	T_{sw}
Minimax 60 mm tok Minimax 100 mm tok MDF természetes furnéros tok	60	644	2030	40	710	2075	602	2016	690	2060	800	-	2115	+20/+10
	70	744			810		702		790		900	-		
	80	844			910		802		890		1000	-		
	90	944			1010		902		990		1100	-		
	100	1044			1110		1002		1090		1200	-		
Porta SYSTEM tok	60	644	2030	40	680	2060	602	2016	646	2038	746	786	takaróléc (6) / (8) 2088 / 2108	+20/+10
	70	744			780		702		746		846	886		
	80	844			880		802		846		946	986		
	90	944			980		902		946		1046	1086		
	100	1044			1080		1002		1046		1146	1186		
	110	1144			1180		1102		1146		1246	1286		
Porta SYSTEM ELEGANCE / LEVEL tok	60	618	2017	40	690	2060 / 2070	602	2016	646	2038 / 2046	-	786	2108 / felső panel (20) / (100) 2228/3028	+10/+10
	70	718			790		702		746		-	886		
	80	818			890		802		846		-	986		
	90	918			990		902		946		-	1086		
	100	1018			1090		1002		1046		-	1186		
Porta SYSTEM ELEGANCE 90 fok tok	60	618	2017	40	690	2060	602	2016	646	2038	-	786	2108	+10/+10
	70	718			790		702		746		-	886		
	80	818			890		802		846		-	986		
	90	918			980		902		946		-	1086		
	100	1018			1090		1002		1046		-	1186		
Porta SYSTEM reverzibilis tok*	60	639	2027	40	720	2080	626	2028	691	2061	-	831	2130	±10/±5
	70	739			820		726		791		-	931		
	80	839			920		826		891		-	1031		
	90	939			1020		926		991		-	1131		
	100	1039			1120		1026		1091		-	1231		
RENOVA tok***	60	644	2030	40	596	2016	558	1994	584	2007	746	-	2088	+15/-6
	70	744			696		658		684		846	-		
	80	844			796		758		784		946	-		
	90	944			896		858		884		1046	-		
	100	1044			996		958		984		1146	-		
Villadora MODERN tok standard verzió 2.0 / 2.2 (takaróléc 80 / 100)	60	618	2017	40	690	2060	600	2016	646	2039	-	787	2110 / 2230**	+10/+10
	70	718			790		700		746		-	887		
	80	818			890		800		846		-	987		
	90	918			990		900		946		-	1087		
	100	1018			1090		1000		1046		-	1187		
Villadora RETRO tok	60	644	2030	40	680	2060	602	2016	646	2038	-	789	2110	+20/+10
	70	744			780		702		746		-	889		
	80	844			880		802		846		-	989		
	90	944			980		902		946		-	1089		
	100	1044			1080		1002		1046		-	1189		

FIGYELEM: Az SZ és a H_z méret a furnéros ajtólapoknál -1 mm / +3 mm toleranciával vannak megadva.

* 220 magas ajtólap választása esetén, természetes furnér felületben a H_s, H_o, O_w, H_B, H_z magasságot fel kell tüntetni - méret + 1 mm túréssel.

** ajtótok PLUS panellel

*** SO/HO - a régi fémkeret tiszta szélességében / magasságában mért szélességét / magasságát jelenti. TS/W - a tolerancia + 15 mm, ami függ a régi tok szerkezettől.

Mérettáblázat

LENGYEL MÉRETREND (PN)

BELTÉRI AJTÓK FÉM TOKKAL (PN)

TÁBLÁZAT 2

AJTÓ TOKTÍPUS	MÉRET	S _s	H _s	D _s	S _o	H _o	O _s	O _w	S _B	H _B	S _Z	H _Z	T _{sw}
KIS PLUSZ Fém Saroktok	60	644	2030	40	649	2043	596	2016	629	2033	706	2071	±10/±5
	70	744			749		696		729		806		
	80*	844			849		796		829		906		
	90*	944			949		896		929		1006		
	100	1044			1049		996		1029		1106		
NAGY fém saroktok kőműves falhoz és LAPRASZERELT SAROKTOK saválló acélból	60	644	2030	40	675	2055	596	2016	656	2046	706	2071	±10/±5
	70	744			775		696		756		806		
	80*	844			875		796		856		906		
	90*	944			975		896		956		1006		
	100	1044			1075		996		1056		1106		
NAGY fém saroktok gipszkarton falhoz	60	644	2030	40	685	2055	596	2016	680	2046	706	2071	+10/±5
	70	744			785		696		780		806		
	80*	844			885		796		880		906		
	90*	944			985		896		980		1006		
	100	1044			1085		996		1080		1106		
Állítható fém tokkal	60	644	2030	40	690	2063	596	2016	670	2053	716	2076	-10/-5
	70	744			790		696		770		816		
	80*	844			890		796		870		916		
	90*	944			990		896		970		1016		
	100	1044			1090		996		1070		1116		
Állítható PS „sarkos éllel” tokkal	60	644	2030	40	700	2070	596	2016	679	2058	736	2086	-10/-5
	70	744			800		696		779		836		
	80*	844			900		796		879		936		
	90*	944			1000		896		979		1036		
	100	1044			1100		996		1079		1136		
Fém Porta SYSTEM tok	60	644	2030	40	675	2055	596	2016	646	2041	736	2086	±10/±5
	70	744			775		696		746		836		
	80*	844			875		796		846		936		
	90*	944			975		896		946		1036		
	100	1044			1075		996		1046		1136		
Fém Porta SYSTEM ELEGANCE**	60	618	2017	40	676	2056	596	2016	646	2041	736	2086	±10/±5
	70	718			776		696		746		836		
	80	818			876		796		846		936		
	90	918			976		896		946		1036		
	100	1018			1076		996		1046		1136		
NAGY fém saroktok, falc nélküli kőműves falhoz**	60	618	2017	40	676	2056	596	2016	656	2046	736	2086	±10/±5
	70	718			776		696		756		836		
	80	818			876		796		856		936		
	90	918			976		896		956		1036		
	100	1018			1076		996		1056		1136		
NAGY fém saroktok, falc nélküli gipszkarton falhoz**	60	618	2017	40	681	2056	596	2016	656	2046	736	2086	+10/±5
	70	718			781		696		756		836		
	80	818			881		796		856		936		
	90	918			981		896		956		1036		
	100	1018			1081		996		1056		1136		
Fém állítható falc nélküli **	60	618	2017	40	690	2063	596	2016	670	2053	736	2086	-10/-5
	70	718			790		696		770		836		
	80	818			890		796		870		936		
	90	918			990		896		970		1036		
	100	1018			1090		996		1070		1136		
110	1118	1190	1096	1170	1236								

** Ha a pánttáska nem illeszkedik a falba, meg kell mélyíteni a helyét.

***FONTOS!** Rendelés beruházási méretben (nyílás 800, 900 mm) – Standard rendelésként – felár nélkül (standard beruházás - az S0- hozzá kell adni 8 mm - t). Kérjük, hogy ellenőrizze, hogy a megfelelő méretű ajtót rendelje az egyes szettekhez.

Mérettáblázat

LENGYEL MÉRETTREND (PN)

TECHNIKAI AJTÓK (PN)

TÁBLÁZAT 3

TOKTÍPUS	MÉRET	S ₃	H ₃	D ₃	S ₀	H ₀	O ₃	O _w	S _B	H _B	S ₂ (6)	S ₂ (8)	H _z	T _{s/w}
Rw=27 dB Porta System tokkal	60	644	2030	40	680	2060	602	2016	646	2038	746	786	takaróléc (6) / (8) 2088 / 2108	+20 / +10
	70	744			780		702		746		846	886		
	80	844			880		802		846		946	986		
	90	944			980		902		946		1046	1086		
Rw=32 dB megerősített Porta SYSTEM tokkal	60	644	2030	44	680	2060	602	2016	650	2040	746	786	takaróléc (6) / (8) 2088 / 2108	+20 / +10
	70	744			780		702		750		846	886		
	80	844			880		802		850		946	986		
	90	952			988		910		958		1054	1094		
Porta SILENCE Rw=37 dB falcos állítható tokkal	80	844	2030	49 / 50	880	2060	802	2016	850	2040	946	986	2088/2108	+20 / +10
	90	968			1004		926		974		1070	1110		
	100	1044			1080		1002		1050		1146	1186		
Porta SILENCE Rw=37 dB falcs nélküli állítható tokkal	80	818	2017	49 / 50	880	2060	801	2016	849	2040	-	985	-2108	+20 / +10
	90	968			1030		951		999		-	1135		
	100	1018			1080		1001		1049		-	1185		
Porta SILENCE Rw=37 dB falcos fix tokkal	80	844	2030	49 / 50	950	2090	802	2017	922	2077	1024	1064	2128/2148	±10 / ±5
	90	968			1074		926		1046		1148	1188		
	100	1044			1150		1002		1122		1224	1264		
Porta SILENCE Rw=37 dB falcs nélküli fix tokkal	80	818	2017	49 / 50	950	2090	801	2017	921	2077	-	1063	-2148	±10 / ±5
	90	968			1100		951		1071		-	1213		
	100	1018			1150		1001		1121		-	1263		
Porta SILENCE Rw=37 dB falcos fém tokkal*	80	844	2030	49 / 50	876	2055	796	2013	856	2043	906	-	2068	±10 / ±5
	90	968			1000		920		980		1030	-		
	100	1044			1076		996		1056		1106	-		
Porta SILENCE Rw=37 dB falcs nélküli fém tokkal*	80	818	2017	49 / 50	875	2055	795	2013	855	2043	905	-	2068	+10 / +5
	90	968			1026		945		1005		1055	-		
	100	1018			1075		995		1055		-	-		
Rw = 42 dB megerősített Porta System tokkal	80	868	2047	68 / 69	915	2080	802	2020	872	2056	968	1008	takaróléc (6) / (8) 2104 / 2124	+20 / +10
	90	968			1015		902		972		1068	1108		
	100	1068			1115		1002		1072		1168	1208		
Rw = 42 dB MDF tokkal	80	868	2047	68 / 69	975	2105	802	2021	946	2093	1048	1088	takaróléc (6) / (8) 2144 / 2164	±10 / ±5
	90	968			1075		902		1046		1148	1188		
	100	1068			1175		1002		1146		1248	1288		
Rw = 42 dB Fém tokkal*	80	888	2047	68 / 69	890	2055	810	2015	870	2045	950	-	2085	±10 / ±5
	90	988			990		910		970		1050	-		
	100	1088			1090		1010		1070		1150	-		
EI 30 MDF tokkal	60	644	2030	44 / 45	750	2090	602	2014	722	2077	824	864	takaróléc (6) / (8) 2128 / 2148	±10 / ±5
	70	744			850		702		822		924	964		
	80	844			950		802		922		1024	1064		
	90	952			1060		910		1030		1132	1172		
	100	1044			1150		1002		1122		1224	1264		
EI 30, Rw=27 dB, Rw=32 dB Fém tokkal*	60	644	2030	44 / 45 40 / 41 44 / 45	675	2055	596	2013	656	2043	706	-	2068	±10 / ±5
	70	744			775		696		756		806	-		
	80	844			875		796		856		906	-		
	90	952			985		904		964		1014	-		
	100	1044			1075		996		1056		1106	-		
Rw = 27 dB, Rw = 32 dB fém tokkal gipszkarton falhoz	60	644	2030	40 / 41 44 / 45	685	2058	596	2013	680	2058	706	-	2068	+10 / +5
	70	744			785		696		780		806	-		
	80	844			885		796		880		906	-		
	90	952			993		904		988		1014	-		
	100	1044			1085		996		1080		1106	-		
EI 60 Fa tokkal	60	668	2030	60 / 61	775	2090	628	2017	747	2077	858	-	2133	±10 / ±5
	70	768			875		728		847		958	-		
	80	868			975		828		947		1058	-		
	90	968			1075		928		1047		1158	-		
EI 60 Fém tokkal*	60	668	2030	60 / 61	700	2055	618	2011	678	2041	732	-	2068	±10 / ±5
	70	768			800		718		778		832	-		
	80	868			900		818		878		932	-		
	90	968			1000		918		978		1032	-		
Fém EI 30	60	700	2052	53	695	2065	640	2037**	673	2053	760	-	2097	±10 / ±5
	70	800			795		740		773		860	-		
	80	900			895		840		873		960	-		
	90	1000			995		940		973		1060	-		
	100	1080			1075		1020		1053		1140	-		
Fém EI 60	80	916	2054	67	930	2075	840	2029**	911	2064	977	-	2097	±10 / ±5
	90	1016			1030		940		1011		1077	-		
	100	1116			1130		1040		1111		1177	-		
ENDURO	60	644	2030	40	675	2055	596	2016	656	2046	706	-	2071	±10 / ±5
	70	744			775		696		756		806	-		
	80	844			875		796		856		906	-		
	90	952			985		904		964		1014	-		
	100	1044			1075		996		1056		1106	-		
ENDURO lengőajtó tokkal	60	618	2017	40	750	2085	638	2030	728	2075	728	-	2075	±10 / ±5
	70	718			850		738		828		828	-		
	80	818			950		838		928		928	-		
	90	918			1050		938		1028		1028	-		
AQUA	60	618	2017	40	675	2055	596	2016	656	2046	706	-	2071	±10 / ±5
	70	718			775		696		756		806	-		
	80	818			875		796		856		906	-		
	90	926			983		904		964		1014	-		
	100	1018			1075		996		1056		1106	-		
Univerzális ajtók közüzemi helyiségekhez	70	715	2017	40***	760	2050	700	2018	739	2038	796	-	2066	±10 / ±5
	80	815			860		800		839		896	-		
	90	915			960		900		939		996	-		
Fém BASIC és Fém BASIC PLUS KIS PLUSZ Fém Sarok tokkal	80	852	2030	40	857	2043 - Basic 2047 - Basic PLUS	804	2016	837	2033	914	-	2071 - Basic 2075 - Basic PLUS	±10 / ±5
	90	952			957		904		937		1014	-		
	100	1052			1057		1004		1037		1114	-		

* A PROJECT tok alkalmazása során a falnyílásnak az S₀-nál 24 mm-rel és a H₀-nál 12 mm-rel nagyobbak kell lennie. (tolerancia ±10 mm / ±5 mm).

A PROJECT profi lok említett méreteit megtalálja a 192. oldalon.

** A FÉM profi I használatánál csökkenteni kell az adott méretet 16 mm-rel.

*** A lap vastagsága a függőleges széleken mérve (a lap belső betét nélkül, a legszélesebb ponton mérve).

Mérettáblázat

LENGYEL MÉRETREND (PN)

TECHNIKAI AJTÓK (PN)

TÁBLÁZAT 4

TOKTÍPUS	MÉRET	S _s	H _s	D _s	S _o	H _o	O _s	O _w	S _b	H _b	S _z (6)	S _z (8)	H _z (8)	T _{sw}
INNOVO 37 dB Porta System tokkal	60	644	2030	44	680	2060	602	2016	650	2040	746	786	takaróléc (6) / (8) 2088 / 2108	+20/ +10
	70	744			780		702		750		846	886		
	80	844			880		802		850		946	986		
	90	968			1005		926		974		1070	1090		
	100	1044			1080		1002		1050		1146	1186		
INNOVO 37 dB Fém tokkal	60	644	2030	44	675	2055	596	2013	656	2043	706	-	2068	+10/ +5
	70	744			775		696		756		806	-		
	80	844			875		796		856		906	-		
	90	968			1000		920		980		1030	-		
	100	1044			1075		996		1056		1106	-		
INNOVO 42 dB MDF tokkal	80	888	2047	62	990	2105	822	2021	966	2093	1068	1008	takaróléc (6) / (8) 2144 / 2164	±10 / ±5
	90	988			1090		922		1066		1168	1108		
	100	1088			1190		1022		1166		1268	1208		
	80	888			925		822		894		990	1030		
INNOVO 42 dB Porta System tokkal	90	988	2047	62	1025	2075	922	2020	994	2056	1090	1130	takaróléc (6) / (8) 2104 / 2124	+20 / +10
	100	1088			1125		1022		1094		1190	1230		
	80	888			890		810		870		950	-		
INNOVO 42 dB Fém tokkal	90	988	2047	62	990	2055	910	2015	970	2045	1050	-	2085	±10/±5
	100	1088			1090		1010		1070		1150	-		
	80	868			915		802		872		968	1008		
PURE Porta System tokkal	90	968	2047	68	1015	2080	902	2020	972	2056	1068	1108	takaróléc (6) / (8) 2104 / 2124	+20 / +10
	100	1068			1115		1002		1072		1168	1208		
	80	868			975		802		872		968	1008		
PURE MDF tokkal	90	968	2047	68	1075	2105	902	2021	1046	2093	1048	1088	takaróléc (6) / (8) 2144 / 2164	±10/±5
	100	1068			1175		1002		1146		1248	1288		
	80	868			915		802		872		968	1008		

BELTÉRI BEJÁRATI (PN)

TÁBLÁZAT 5

TOKTÍPUS	MÉRET	S _s	H _s	D _s	S _o	H _o	O _s	O _w	S _b	H _b	S _z (6)	S _z (8)	H _z	T _{sw}
ENTRO	80	844	2030	40	875	2055	796	2016**	856	2046	906	-	2071	±10 / ±5
	90	952			985		904		964		1014	-		
	100	1044			1075		996		1056		1106	-		
ENTRO TOP	80	844	2030	40/44	910	2071	796	2016	886	2061	946	-	2091	±10 / ±5
	90	952			1018		904		994		1054	-		
	100	1044			1110		996		1086		1146	-		
AGÁT, OPAL, KVARC, GRANIT C fém tokkal**	80	844	2030*	40 / 41 44 / 45 48 / 49	876	2056	796	2016***	856	2046	906	-	2071	±10 / ±5
	90	952			986		904		964		1014	-		
	100	1044			1076		996		1056		1106	-		
GRÁNIT RC 3 EXTRÉM RC 3 fém tokkal**	80	844	2032	50	876	2056	796	2016	856	2046	906	-	2071	+10 / +5
	90	968			1000		920		980		1030	-		
	100	1044			1076		996		1056		1106	-		
EXTRÉM RC 3 PS tokkal	80	844	2032	50	880	2060	802	2018	850	2042	-	986	2110	+20 / +10
	90	968			1005		926		974		-	1110		
	100	1044			1080		1002		1050		-	1186		
Fém SAFE	80	868	2037	54	900	2065	820	2023***	880	2053	930	-	2078	±10 / ±5
	90	968			1000		920		980		1030	-		
	100	1068			1100		1020		1080		1130	-		

* Gránit C osztály H_s=2032

** A PROJECT tok alkalmazása során a falnyílásnak az S_o-nál 24 mm-rel és a H_o-nál 12 mm-rel nagyobbak kell lennie. (tolerancia ±10 mm / ±5 mm)
A PROJECT profi lok említett méreteit megtalálja a192 oldalon.

*** A FÉM profi I használatánál csökkenteni kell az adott méretet 16 mm-rel.

KÜLTÉRI AJTÓK

TÁBLÁZAT 6

	MÉRET	S _s	H _s	D _s	S _o	H _o	O _s	O _w	S _b	H _b	S _z	H _z	T _{sw}
Fém SAFE	80	868	2037	54	900	2065	820	2023*	880	2053	930	2078	±10 / ±5
	90	968			1000		920		980		1030		
	100	1068			1100		1020		1080		1130		
Fém SAFE Thermo tokkal	80	868	2037	54	900	2065	822	2023*	882	2053	932	2078	±10 / ±5
	90	968			1000		922		982		1032		
	100	1068			1100		1022		1082		1132		
Fém ENERGIA TAKARÉKOS	80	868	2037	66	900	2065	822	2023*	882	2053	932	2078	±10 / ±5
	90	968			1000		922		982		1032		
	100	1068			1100		1022		1082		1132		

* A fém küszöb használata 16 mm-rel csökkenti a megadott méretet.

Mérettáblázat

LENGYEL MÉRETTREND (PN)

TOLÓAJTÓ SZERKEZET, CSUKLÓS AJTÓK (PN)

TÁBLÁZAT 7

	MÉRET	S _s	H _s	D _s	S ₀	H ₀	O _s	O _w	S _b	H _b	S _z	H _z	M _s	M _G	B _G	T _{SW}
FÉM tolóajtó szerkezet (kőműves falra)	60	644	2030	40	670	2055	600	2018	660	2048	680	2114	1310	82	58	+10/+5
	70	744			770		700		760		780		1510			
	80	844			870		800		860		880		1710			
	90	944			970		900		960		980		1910			
	100	1044			1070		1000		1060		1080		2110			
FÉM tolóajtó szerkezet (gipszkarton falra)	60	644	2030	40	685	2055	600	2018	660	2048	680	2114	1310	82	58	+10/+5
	70	744			785		700		760		780		1510			
	80	844			885		800		860		880		1710			
	90	944			985		900		960		980		1910			
	100	1044			1085		1000		1060		1080		2110			

	MÉRET	S _s	H _s	D _s	S ₀	H ₀	O _s	O _w	H _z	M _s (6)/(8)	M _G	B _G	T _{SW}
PORTA tolóajtó szerkezet	60	644	2030	40	680	2060	602	2016	2119	1413	103	60	+20/+10
	70	744			780		702			1613			
	80	844			880		802			1813			
	90	944			980		902			2013			
	100	1044			1080		1002			2213			

	MÉRET	S _s	H _s	D _s	S ₀ (6)/(8)	H ₀	O _s (6)	O _s (8)	O _w	H _z	M _s (6)/(8)	M _G	T _{SW}	
ALU tolóajtó szerkezet	60	744	2030	40	680/640	2060	602	560	2016	2114	1448	68	+20/+10	
	70	844			780/740		702	660						1648
	80	944			880/840		802	760						1848
	90	1044			980/940		902	860						2048
	130	2 x 744			1420/1380		1345	1304						2852
	150	2 x 844			1620/1580		1545	1504						3252
	170	2 x 944			1820/1780		1745	1704						3652

	MÉRET	S _s	H _s	D _s	S ₀ (6)/(8)	H ₀	O _s	O _w	S _b	H _b	S _z (6)	S _z (8)	H _z (6)/(8)	M _G	T _{SW}		
ALFA system	60	644	2000	40	680	2060	460	2016	2043	746	786	846	886	2088/2108	+20/+10		
	70	744			560		746									846	886
	80	844			660		846									946	986
	90	944			760		946									1046	1086
	100	1044			860		1046									1146	1186
BÉTA system	60	588	1990	40	680	2070	450	2016	2050	746	786	846	886	2088/2108	+20/+10		
	70	688			550		746									846	886
	80	788			650		846									946	986
	90	888			750		946									1046	1086

	MÉRET	S _s	H _s	D _s	S ₀ *	H ₀ *	O _s	O _w	S _b	H _b	S _z (6)	S _z (8)	H _z (6)/(8)	S _C	H _C	T _{SW}			
KOMPAKT -egyszárnyú	60	644	2030	40	660	2065	600	2018	2040	744	784	844	884	2090/2110	2130	+5/+10			
	70	744			754		854										954	1044	1084
	80	844			860		960										1054	1144	1184
	90	944			980		1060										1158	1258	1358
	100	1044			1090		1160										1268	1368	1468
KOMPAKT -kétszárnyú	2 x 60	644	2030	40	1265	2065	1214	2018	2040	1358	1398	1558	1598	2090/2110	2130	+5/+10			
	2 x 70	744			1465		1414										1458	1558	1598
	2 x 80	844			1665		1614										1658	1758	1798
	2 x 90	944			1865		1814										1858	1958	1998
	2 x 100	1044			2065		2014										2058	2158	2198

* A KOMPAKT tolóajtó szerkezet S₀ és H₀ méretei a kész falnyílás méreteit jelenti a fém szerkezetnél, az átjáró tok beépítéséhez.

	MÉRET	S _s	H _s	D _s	S ₀	H ₀	M _s	T _{SW}
FEKETE tolóajtó szerkezet *	70	744	2090	40	680	2060	2000	±10/±5
	80	844			780			
	90	944			880			
	100	1044			980			
SLIDE tolóajtó szerkezet	70	744	2200	40	680	2060	2010	±10/±5
	80	844			780			
	90	944			880			
	100	1044			980			
EFEKT tolóajtó szerkezet	90	944	2230	40	680	2060	1665	-10/±50
	100	1044			780		1865	
	110	1144			880		2065	

* Ha nem Porta BLACK tolóajtó szerkezetet használnak, akkor a falnyílás magasságát 60 mm-rel csökkenteni kell.

PORTA HIDE AJTÓK

TÁBLÁZAT 8

	MÉRET	S _s	S _b	S ₀	O _s	H _s	H _b	O _w	H ₀	MÉRET	S _s	S _b	S ₀	O _s	H _s	H _b	O _w	H ₀	
PN falc nélküli (kifelé nyíló)	70	718	787	800	703	2027	2069	2027	2080	PN rejtett éllel (tokba nyíló)	70	718	787	800	703	2017	2059	2017	2070
	80	818	887	900	803						80	818	887	900	803				
	90	918	987	1000	903						90	918	987	1000	903				
CN falc nélküli (kifelé nyíló)	70	722	791	810	707	1982	2024	1982	2030	CN rejtett éllel (tokba nyíló)	70	722	791	810	707	1972	2014	1972	2020
	80	822	891	910	807						80	822	891	910	807				
	90	922	991	1010	907						90	922	991	1010	907				

Mérettáblázat

LENGYEL MÉRETREND (PN)

■ FELÜLVILÁGÍTÓ (PN)

TÁBLÁZAT 9

	SZÉLESSÉG/ MAGASS.	S_0/H_0	O_0/O_W	S_0/H_0	$S_2/H_2(6)$	$S_2/H_2(8)$	T_{SW}	
Felülvilágító Porta SYSTEM egyszárnyú	40	480	402	446	546	586	+20 / +20	
	50	580	502	546	646	686		
	60	680	602	646	746	786		
	70	780	702	746	846	886		
	80	880	802	846	946	986		
	90	980	902	946	1046	1086		
	100	1080	1002	1046	1146	1186		
	110	1180	1102	1146	1246	1286		
	00° „60”	- / 2022	- / 1944	- / 1988	- / 2088	-		-
	00° „80”	- / 2002	- / 1924	- / 1968	-	- / 2108		-

A felülvilágító magassági méretét nézve, a felülvilágító magassága H_0 , egyforma a Porta SYSTEM ajtótok H_0 magasságával. A kétszárnyú méretek nem szerepelnek a táblázatban, ellenőrizze az összes méretet és hasonlítsuk össze a megfelelő mérettel a táblázatban (pl. A keresett 80 + 50, az összege 130, olvassa el a méreteket 70 + 60, az összege ennek is 130).

	SZÉLESSÉG/ MAGASS.	S_0/H_0	O_0/O_W	S_0/H_0	$S_2/H_2(6)$	$S_2/H_2(8)$	T_{SW}
Felülvilágító Porta SYSTEM kétszárnyú	60+30	1020	937	981	1081	1121	+20 / +20
	60+40	1120	1037	1081	1181	1221	
	60+50	1220	1137	1181	1281	1321	
	60+60	1320	1237	1281	1381	1421	
	70+60	1420	1337	1381	1481	1521	
	70+70	1520	1437	1481	1581	1621	
	80+70	1620	1537	1581	1681	1721	
	80+80	1720	1637	1681	1781	1821	
	90+80	1820	1737	1781	1881	1921	
	90+90	1920	1837	1881	1981	2021	
	100+90	2020	1937	1981	2081	2121	
	100+100	2120	2037	2081	2181	2221	
	110+100	2220	2137	2181	2281	2321	
	110+110	2320	2237	2281	2381	2421	

Mérettáblázat - magasság: „220”

BELTÉRI AJTÓK FA TOKKAL

TÁBLÁZAT 10

TOKTÍPUS	MÉRET	S _s	H _s	D _s	S _o	H _o	O _s	O _w	S _b	H _b	S _z (6)	S _z (8)	H _z	T _{sw}
Porta SYSTEM tokkal	60	644	2230	40	680	2260	602	2216	646	2238	746	786	takaróléc (6) / (8) 2288 / 2308	+20 / +10
	70	744			780		702		746		846	886		
	80	844			880		802		846		946	986		
	90	944			980		902		946		1046	1086		
	100	1044			1080		1002		1046		1146	1186		
Porta SYSTEM ELEGANCE tokkal	60	618	2217	40	690	2260	602	2216	646	2238	-	786	2308	+10 / +10
	70	718			790		702		746		-	886		
	80	818			890		802		846		-	986		
	90	918			990		902		946		-	1086		
	100	1018			1090		1002		1046		-	1186		
Porta SYSTEM ELEGANCE 90 fok	60	618	2217	40	690	2260	602	2216	646	2238	-	786	2308	+10 / +10
	70	718			790		702		746		-	886		
	80	818			890		802		846		-	986		
	90	918			990		902		946		-	1086		
	100	1018			1090		1002		1046		-	1186		
Porta SYSTEM reverzibilis tok*	60	639	2227	40	720	2280	626	2228	691	2261	-	831	2330	±10/±5
	70	739			820		726		791		-	931		
	80	839			920		826		891		-	1031		
	90	939			1020		926		991		-	1131		
	100	1039			1120		1026		1091		-	1231		
Villadora MODERN tokkal (takaróléc 100)	60	618	2217	40	690	2260	600	2216	646	2239 / 2247**	-	827	2330 / 2430**	+10 / +10
	70	718			790		700		746		-	927		
	80	818			890		800		846		-	1027		
	90	918			990		900		946		-	1127		
	100	1018			1090		1000		1046		-	1227		

MEGJEGYZÉS: A természetes furnér tokok Sz és H_z méretei -1 mm / +3 mm tűréssel vannak megadva.

* A külső méretek (a lap keskenyebb oldalán) Sz és H_z megegyeznek az ajtó méreteivel a Porta System ELEGANCE ajtótoknál.

** Tok a PLUS panellel.

BELTÉRI AJTÓK FÉM TOKKAL

TÁBLÁZAT 11

TOKTÍPUSA	MÉRET	S _s	H _s	D _s	S _o	H _o	O _s	O _w	S _b	H _b	S _z	H _z	T _{sw}
Fém Porta SYSTEM tokkal	60	644	2230	40	675	2255	596	2216	646	2241	736	2286	±10/±5
	70	744			775		696		746		836		
	80	844			875		796		846		936		
	90	944			975		896		946		1036		
	100	1044			1075		996		1046		1136		
Fém Porta SYSTEM ELEGANCE tokkal *	60	618	2217	40	675	2255	596	2216	646	2241	736	2286	±10/±5
	70	718			775		696		746		836		
	80	818			875		796		846		936		
	90	918			975		896		946		1036		
	100	1018			1075		996		1046		1136		

* Ha a pánttáska nem illeszkedik a faltérbe, akkor meg kell támasztani.

KOLLEKCIÓK „220” MAGASSÁGBAN:

- Porta VEKTOR
- Porta DESIRE
- Natura CLASSIC
- Natura LINE
- Natura VEKTOR
- Villadora MODERN

MEGJEGYZÉS:

• Méretektérés a Lengyel szabvány szerint 1 m-ig : ± 1mm 1 m felett : ±2 mm.

• A pótajtólapok természetes furnér borítással kaphatók „40” szélességben ahol SS=444, HS=2030.

• Az ajtótokok a kész, befejezett padlón való beépítésre vannak tervezve. A fém ajtótokok esetén 30 mm-rel hosszabb változatban is megrendelhetők a padlóba történő súlyszett szereléshez. Ebben az esetben a megadott H₀ és H_Z méreteket 30 mm-rel növelni kell (-30” szint).

• A táblázatban a beltéri ajtóknál megadott ajtólap mérete egyaránt vonatkozik a falcos és a toló ajtólapokra.

• Porta SYSTEM egybeépítve egy felülvilágítóval, melynek méretei H₀, H_B és H_Z + 302 mm.

• A PROJECT (BIS és Prémium) tok alkalmazása során a falnyílásnak az S₀ -nál 30 mm-rel és a H₀ -nál 15 mm-rel nagyobbak kell lennie (tolerancia ±10 mm / ±5 mm).

Mérettáblázat

CSEH MÉRETREND / NÉMET MÉRETREND (CN/DIN)

BELTÉRI AJTÓK FA TOKKAL

TÁBLÁZAT 12

TOKTÍPUS CN / DIN	MÉRET	S _s	H _s	D _s	S ₀	H ₀	O _s	O _w	S _b	H _b	S _z (6)	S _z (8)	H _z (6) / (8)	T _{sw}
Minimax 60 mm Minimax 100 mm MDF természetes furnéros	60	648/610	1985	40	715/680	2030	606/569	1971	694/657	2015	804/767	-	2070	+20 / +10
	70	748/735			815/805		706/694		794/782		904/892	-		
	80	848/860			915/930		806/819		894/907		1004/1017	-		
	90	948/985			1015/1055		906/944		994/1032		1104/1142	-		
	100	1048/-			1115/-		1006/-		1094/-		1204/-	-		
Porta SYSTEM tokkal	60	648/610	1985/2117	40	685/650	2015/2150	606/569	1971/2103	650/613	1993/2125	750/713	790/753	takarólecs (6) / (8) 2043/2063 2175/2195	+20 / +10
	70	748/735			785/775		706/694		750/738		850/838	890/878		
	80	848/860			885/900		806/819		850/863		950/963	990/1003		
	90	948/985			985/1025		906/944		950/988		1050/1088	1090/1128		
	100	1048/-			1085/-		1006/-		1050/-		1150/-	1190/-		
Porta SYSTEM ELEGANCE / LEVEL tokkal	60	622/584	1972/2104	40	685/650	2015/2150	606/568	1971/2103	650/612	1993/2125	-	790/752	2063/2195	+20 / +10
	70	722/709			785/775		706/693		750/737		-	890/877		
	80	822/834			885/900		806/818		850/862		-	990/1002		
	90	922/959			985/1025		906/943		950/987		-	1090/1127		
	110*	1122/-			1185/-		1106/-		1150/-		-	1290/-		
Porta System ELEGANCE 90° tok	60	622/584	1972/2104	40	685/650	2015/2150	606/568	1971/2103	650/612	1993/2125	-	790/752	-/2065/2197	+10/+10
	70	722/709			785/775		706/693		750/737		-	890/877		
	80	822/834			885/900		806/818		850/862		-	990/1002		
	90	922/959			985/1025		906/943		950/987		-	1090/1127		
	100	1122/-			1185/-		1106/-		1150/-		-	1290/-		
Porta System fordított falcos tok *	60	643	1982/2104	40	725	2035/2170	630	1983/2115	695	2015/2147	-	835	-/2085/2217	±10/±5
	70	743			825		730		795		-	935		
	80	843			925		830		895		-	1035		
	90	943			1025		930		995		-	1135		
	100	1043			1125		1030		1095		-	1235		
RENOVA tokkal**	60	648/-	1985	40	600/561	1971	562/-	1949	588/-	1962	750/-	-	2043	+15* -6
	70	748/-			700/686		662/-		688/-		850/-	-		
	80	848/-			800/811		762/-		788/-		950/-	-		
	90	948/-			900/936		862/-		888/-		1050/-	-		
	100	1048/-			1000/-		962/-		988/-		1150/-	-		
KIS PLUSZ Fém saroktok	60	648/610	1985	40	655/615	1995	600/561	1968	633/594	1985	710/671	-	2023	±10 / ±5
	70	748/735			755/740		700/686		733/719		810/796	-		
	80	848/860			855/865		800/811		833/844		910/921	-		
	90	948/985			955/990		900/936		933/969		1010/1046	-		
	100	1048/-			1055/-		1000/-		1033/-		1110/-	-		
NAGY fém saroktok kőműves falhoz és LAPRASZERELT SAROKTOK saválló acélból	60	648/610	1985	40	680/640	2010	600/561	1968	660/621	1998	710/671	-	2023	±10 / ±5
	70	748/735			780/765		700/686		760/746		810/796	-		
	80	848/860			880/890		800/811		860/871		910/921	-		
	90	948/985			980/1015		900/936		960/996		1010/1046	-		
	100	1048/-			1080/-		1000/-		1060/-		1110/-	-		
NAGY saroktok PVC felületben	60	648/610	1985	40	680/640	2010	600/561	1968	660/621	1998	710/671	-	2023	±10 / ±5
	70	748/735			780/765		700/686		760/746		810/796	-		
	80	848/860			880/890		800/811		860/871		910/921	-		
	90	948/985			980/1015		900/936		960/996		1010/1046	-		
	100	1048/-			1080/-		1000/-		1060/-		1110/-	-		
NAGY fém saroktok gipszkarton falhoz	60	648/610	1985	40	685/645	2010	600/561	1968	684/645	1998	710/671	-	2023	+10 / +5
	70	748/735			785/770		700/686		784/770		810/796	-		
	80	848/860			885/895		800/811		884/895		910/921	-		
	90	948/985			985/1020		900/936		984/1020		1010/1046	-		
	100	1048/-			1085/-		1000/-		1084/-		1110/-	-		
Állítható fém tokkal	60	648/610	1985	40	705/665	2015	600/561	1968	684/645	2010	720/681	-	2028	-10 / -5
	70	748/735			805/790		700/686		784/770		820/806	-		
	80	848/860			905/915		800/811		884/895		920/931	-		
	90	948/985			1005/1040		900/936		984/1020		1020/1056	-		
	100	1048/-			1105/-		1000/-		1084/-		1120/-	-		
Állítható PS "szögletes élek" tokkal	60	622/584	1972	40	695/655	2017	600/561	1970/1968	675/635	1995/1993	740/701	-	2040/2038	-10 / -5
	70	722/709			795/780		700/686		775/760		840/826	-		
	80	822/834			895/905		800/811		875/885		940/951	-		
	90	922/959			995/1030		900/936		975/1010		1040/1076	-		
	100	1022/-			1095/-		1000/-		1075/-		1140/-	-		
Porta SYSTEM ELEGANCE** tok	60	622/584	1972	40	680/640	2010	600/561	1970/1968	650/611	1995/1993	740/701	-	2040/2038	±10 / ±5
	70	722/709			780/765		700/686		750/736		840/826	-		
	80	822/834			880/890		800/811		850/861		940/951	-		
	90	922/959			980/1015		900/936		950/986		1040/1076	-		
	100	1022/-			1080/-		1000/-		1050/-		1140/-	-		
NAGY falc nélküli saroktok - kőműves falhoz**	60	622/584	1972	40	680/640	2010	600/561	1970/1968	660/620	2000	740/701	-	2040/2038	±10 / ±5
	70	722/709			780/765		700/686		760/745		840/826	-		
	80	822/834			880/890		800/811		860/870		940/951	-		
	90	922/959			980/1015		900/936		960/995		1040/1076	-		
	100	1022/1084			1080/-		1000/-		1060/-		1140/-	-		
NAGY falc nélküli saroktok - gipsz- karton falhoz**	60	622/584	1972	40	685/645	2010	600/561	1970/1968	660/620	2000	740/701	-	2040/2038	+10 / +5
	70	722/709			785/770		700/686		760/745		840/826	-		
	80	822/834			885/895		800/811		860/870		940/951	-		
	90	922/959			985/1020		900/936		960/995		1040/1076	-		
	100	1022/1084			1085/-		1000/-		1060/-		1140/-	-		
Állítható PS "szögletes élek" tokkal	60	648/610	1985	40	705/665	2023	600/561	1968	683/644	2010	740/701	-	2038	-10 / -5
	70	748/735			805/790		700/686		783/769		840/826	-		
	80	848/860			905/915		800/811		883/894		940/951	-		
	90	948/985			1005/1040		900/936		983/1019		1040/1076	-		
	100	1048/-			1105/-		1000/-		1083/-		1140/-	-		
Fém Porta SYSTEM	60	648/610	1985	40	680/640	2010	600/561	1970/1968	650/611	1995/1993	740/701	-	2040/2038	±10 / ±5
	70	748/735			780/765		700/686		750/736		840/826	-		
	80	848/860			880/890		800/811		850/861		940/951	-		
	90	948/985			980/1015		900/936		950/986		1040/1076	-		
	100	1048/1110			1080/1140		1000/1061		1050/1111		1140/1201	-		
Állítható falc nélküli fém tok	60	648/610	*1985 / 2115****	40	670/635	*2005 / 2135****	600/561	*1970 / 2100****	660/621	*2000 / 2130*	720/681	-	*2030 / 2160****	±10 / ±5
	70	748/735			770/760		700/686		760/746		820/806	-		
	80	848/860			870/885		800/811		860/871		920/931	-		
	90	948/985			970/1010		900/936		960/996		1020/1056	-		
	100	1048/1110			1070/1135		1000/1061		1060/1121		1120/1181	-		
110	1148/-	1170/-	1100/-	1160/-	1220/-	-								

* a Porta SYSTEM ELEGANCE tokra utal
 ** S_z / H_z - a régi fémkeret tiszta szélességében / magasságában mért szélességét / magasságát jelenti. T_{sw} - a tolerancia + 15 mm, ami függ a régi tok szerkezettől.
 *** méret a CN szabványhoz

Mérettáblázat

CSEH MÉRETREND / NÉMET MÉRETREND (CN/DIN)

FÉM TECHNIKAI AJTÓK

TÁBLÁZAT 13

CN	MÉRET	S _s	H _s	D _s	S ₀	H ₀	O _s	O _w	S _b	H _b	S ₂ (6)	S ₂ (8)	H ₂	T _{sw}
Fém SAFE	80	848	1985	53	880	2010	800	1969**	860	1999	910	-	2024	±10/±5
	90	948			980		900		960		1010	-		
	100	1048			1080		1000		1060		1110	-		

TOLÓAJTÓ, CSUKLÓS SZERKEZETEK

TÁBLÁZAT 14

CN/DIN	MÉRET	S _s	H _s	D _s	S ₀	H ₀	O _s	O _w	S _b	H _b	S ₂ (6)	S ₂ (8)	H ₂ (6),(8)	T _{sw}
System ALFA	60	648/610	1952	40	685/650	2015	465/425	1971	650/613	1993	750/713	790/753	takaróléc (6) / (8) 2043/2063	+20 / +10
	70	748/735			785/775		565/550		750/738		850/838	890/878		
	80	848/860			885/900		665/675		850/863		950/963	990/1003		
	90	948/985			985/1025		765/800		950/988		1050/1088	1090/1128		
	100	1048/-			1085/-		865/-		1050/-		1150/-	1190/-		
System BÉTA	60	592/554	1945	40	685/650	2015	455/415	1971	650/613	2004	750/713	790/753	takaróléc (6) / (8) 2043/2063	+20 / +10
	70	692/680			785/775		555/540		750/738		850/838	890/878		
	80	792/806			885/900		655/665		850/863		950/963	990/1003		
	90	892/930			985/1025		755/790		950/988		1050/1088	1090/1128		

TOLÓAJTÓ SZERKEZET

TÁBLÁZAT 15

CN/DIN	MÉRET	S _s	H _s	D _s	S ₀	H ₀	O _s	O _w	H ₂	M ₂ (6),(8)	M ₀	B _G	T _{sw}
Porta tolóajtó szerkezet	60	644	1985	40	684	2015	606	1971	2074	1413	103	60	+20 / +10
	70	744			784		706			1613			
	80	844			884		806			1813			
	90	944			984		906			2013			
	100	1044			1084		1006			2213			

CN	MÉRET	S _s	H _s	D _s	S ₀	H ₀	O _s	O _w	S _b	H _b	S ₂ (6)	S ₂ (8)	H ₂ (6),(8)	S _C	H _C	T _{sw}
KOMPAKT tolóajtó szerkezet - egyszárnyú	60	644	1985	40	660	2020	600	1973	654	1995	744	784	*2045 / 2065*	1355	2083	+10/±5
	70	744			760		700		854		884	1555				
	80	844			860		800		954		984	1755				
	90	944			960		900		1054		1084	1955				
	100	1044			1060		1000		1154		1184	2155				
KOMPAKT tolóajtó szerkezet - kétszárnyú	2x60	644	1985	40	1300	2020	1249	1973	1293	1995	1393	1433	*2045 / 2065*	+10/±5	2083	+10/±5
	2x70	744			1500		1449		1493		1593	1633		3045		
	2x80	844			1700		1649		1693		1793	1833		3445		
	2x90	944			1900		1849		1893		1993	2033		3845		
	2x100	1044			2100		2049		2093		2193	2233		4245		

* A KOMPAKT tolóajtó szerkezet S0 és H0 méretei a kész falnyílás méreteit jelenti a fém szerkezetnél, az ajtórák tok beépítéséhez.

BELTÉRI BEJÁRATI AJTÓK

TÁBLÁZAT 16

CN	MÉRET	S _s	H _s	D _s	S ₀	H ₀	O _s	O _w	S _b	H _b	S ₂ (6)	S ₂ (8)	H ₂ (6)	H ₂ (8)	T _{sw}
Porta SILENCE R _w =37 dB falcso állítható tokkal	80	848	1985	49±50	885	2015	806	1971	854	1995	951	991	2044	2064	+20/+10
	90	948			985		906		954		1051	1091			
	100	1048			1085		1006		1054		1151	1191			
Porta SILENCE R _w =37 dB falc nélküli állítható tokkal	80	822	1972	49±50	885	2015	806	1971	854	1995	951	991	2044	2064	+20/+10
	90	922			985		906		954		1051	1091			
	100	1022			1085		1006		1054		1151	1191			
Porta SILENCE R _w =37 dB falcso fix tokkal	80	848	1985	49±50	955	2045	806	1971	826	2031	1031	1071	2080	2100	±10/±5
	90	948			1055		906		1026		1131	1171			
	100	1048			1155		1006		1126		1231	1271			
Porta SILENCE R _w =37 dB falc nélküli fix tokkal	80	822	1972	49±50	955	2045	806	1971	826	2031	1031	1071	2080	2100	±10/±5
	90	922			1055		906		1026		1131	1171			
	100	1022			1155		1006		1126		1231	1271			
Porta SILENCE R _w =37dB falcso fém tokkal	80	848	1985	49±50	880	2010	800	1968	860	1998	910	-	2023	-	±10/±5
	90	948			980		900		960		1010	-			
	100	1048			1080		1000		1060		1110	-			
Porta SILENCE R _w =37dB falc nélküli fém tokkal	80	822	1972	49±50	880	2010	800	1968	860	1998	910	-	2023	-	+10/+5
	90	922			980		900		960		1010	-			
	100	1022			1080		1000		1060		1110	-			
EI 30 MDF tokkal	60	648	1985	44±45	755	2045	606	1971	726	2031	831	871	2080	2100	±10/±5
	70	748			855		706		826		931	971			
	80	848			955		806		926		1031	1071			
	90	948			1055		906		1026		1131	1171			
100	1048	1155	1006	1126	1231	1271									
EI30 Fém tokkal	60	648	1985	44±45	680	2010	600	1968	660	1998	710	-	2023	-	±10/±5
	70	748			780		700		760		810	-			
	80	848			880		800		860		910	-			
	90	948			980		900		960		1010	-			
100	1048	1080	1000	1060	1110	-									
AGAT, OPAL, KVARC, GRANIT*	80	848/860	1985	40/44	880/890	2010	800/811	1968**	860/871	1998	910/921	-	2023	-	±10 / ±5
	90	948/985		44/48	980/1015		900/936		960/996		1010/1046				
	100	1048/-		45/47	1080/-		1000/-		1060/-		1110/-				
QUARTZ GRANIT oszt. C	80	848	1985	44±45 48±49	880	2010	800	1968	860	1998	910	-	2023	-	±10/±5
	90	948			980		900		960		1010	-			
	100	1048			1080		1000		1060		1110	-			
GRANIT RC3, EXTREME - fém tokkal	80	848	1985	50	880	2010	800	1968	860	1998	910	-	2023	-	+10/+5
	90	948			980		900		960		1010	-			
	100	1048			1080		1000		1060		1110	-			
GRÁNIT RC3, EXTRÉM - PS	80	848	1985	50	885	2015	806	1971	854	1995	951	991	2044	2064	+20/+10
	90	948			985		906		954		1051	1091			
	100	1048			1085		1006		1054		1151	1191			
Fém BASIC és Fém BASIC PLUS KIS PLUSZ Fém Sarok tokkal	60	648/610	1985	40	653/614	1997/1995 - Basic 2001/1999 - Basic PLUS	600/561	1970/1968	633/594	1987/1985	710/671	-	2025/2023 - Basic 2029/2027 - Basic PLUS	-	±10/±5
	70	748/735			753/739		700/686		733/719		810/796	-			
	80	848/860			853/864		800/811		833/844		910/921	-			
	90	948/985			953/989		900/936		933/969		1010/1046	-			
	100	1048/1110			1053/1114		1000/1061		1033/1094		1110/1171	-			



Mérettáblázat

CSEH MÉRETREND / NÉMET MÉRETREND (CN/DIN)

FELÜLVILÁGÍTÓ

TÁBLÁZAT 17

CN	H./W.	S ₀ /H ₀	O _s /O _w	S _B /H _B	S _Z /H _Z (6)	S _Z /H _Z (8)	T _{SW}
Porta SYSTEM Egyszárnyú	40	485	406	450	550	590	+20 / +20
	50	585	506	550	650	690	
	60	685	606	650	750	790	
	70	785	706	750	850	890	
	80	885	806	850	950	990	
	90	985	906	950	1050	1090	
	100	1085	1006	1050	1150	1190	
	00*60'	-/1977	-/1899	-/1943	-/2043	-	
00*80'	-/1957	-/1879	-/1923	-	-/2063		
Porta SYSTEM Kétszárnyú	60+30	1030	945	989	1089	1129	+20 / +20
	60+40	1130	1045	1089	1189	1229	
	60+50	1230	1145	1189	1289	1329	
	60+60	1330	1245	1289	1389	1429	
	70+60	1430	1345	1389	1489	1529	
	70+70	1530	1445	1489	1589	1629	
	80+70	1630	1545	1589	1689	1729	
	80+80	1730	1645	1689	1789	1829	
	90+80	1830	1745	1789	1889	1929	
	90+90	1930	1845	1889	1989	2029	
	100+90	2030	1945	1989	2089	2129	
100+100	2130	2045	2089	2189	2229		

CN	H./W.	S ₀ /H ₀	O _s /O _w	S _B /H _B	S _Z /H _Z (6)	S _Z /H _Z (8)	T _{SW}	
Porta SYSTEM Egyszárnyú	50	525	444	488	588	628	+20 / +20	
	60	650	569	613	713	753		
	70	775	694	738	838	878		
	80	900	819	863	963	1003		
	90	1025	944	988	1088	1108		
	00*60'	-/1977	-/1899	-/1943	-/2043	-		
	00*80'	-/1957	-/1879	-/1923	-	-/2063		

BELTÉRI AJTÓK

TÁBLÁZAT 18

HUN	MÉRET	S _s	H _s	D _s	S ₀	H ₀	O _s	O _w	S _B	H _B	S _Z (6)	S _Z (8)	H _Z	T _{SW}
Porta SYSTEM tokkal	70	715	2075	40	752	2100	673	2061	717	2083	817	857	takaróléc (6) / (8) 2133/2153	+20 / +10
	80	865			902		823		867		967	1007		
	90	965			1002		923		967		1067	1107		

Mérettáblázat - magasság: „220”

CSEH MÉRETREND (CN210)

■ BELTÉRI AJTÓK FA TOKKAL

TÁBLÁZAT 19

TOKTÍPUS	MÉRET	S _s	H _s	D _s	S _o	H _o	O _s	O _w	S _a	H _a	S _z (6)	S _z (8)	H _z	T _{SW}
Porta SYSTEM tokkal	60	648	2117	40	685	2150	606	2103	650	2105	750	790	takaróléc (6) / (8) 2175 / 2195	+10 / +20
	70	748			785		706		750		850	890		
	80	848			885		806		850		950	990		
	90	948			985		906		950		1050	1090		
	100	1048			1185		1106		1150		1150	1190		
Porta SYSTEM ELEGANCE tokkal	60	622	2104	40	685	2150	606	2103	650	2125	-	790	-2195	+10 / +10
	70	722			785		706		750		-	890		
	80	822			885		806		850		-	990		
	90	922			985		906		950		-	1090		
	100	1022			1185		1106		1150		-	1190		
Porta SYTEM ELEGANCE 90 fok	60	622	2104	40	685	2150	606	2103	650	2125	-	790	2197	+10/+10
	70	722			785		706		750		-	890		
	80	822			885		806		850		-	990		
	90	922			985		906		950		-	1090		
	100	1122			1185		1106		1150		-	1190		
Porta SYSTEM reverzibilis tok**	60	643	2114	40	725	2170	630	2115	695	2147	-	835	2217	±10/±5
	70	743			825		730		795		-	935		
	80	843			925		830		895		-	1035		
	90	943			1025		930		995		-	1135		
	100	1043			1125		1030		1095		-	1235		
Villadora MODERN (takaróléc 100)	60	618	2217	40	690	2260	600	2216	646	2239 / 2247**	-	827	2330 / 2430**	+10 / +10
	70	718			790		700		746		-	927		
	80	818			890		800		846		-	1027		
	90	918			990		900		946		-	1127		
	100	1018			1090		1000		1046		-	1227		

FIGYELEM: Az S_s és a H_s méretek a furnéros ajtólapoknál -1 mm / +3 mm toleranciával vannak megadva.

* S_s és H_s méret az ajtólap szélesebb oldalán mérve. Ezek megegyeznek a PSE tok méreteivel

** ajtótok PLUS pannellel

■ BELTÉRI AJTÓK FÉM TOKKAL

TÁBLÁZAT 20

TOKTÍPUS	MÉRET	S _s	H _s	D _s	S _o	H _o	O _s	O _w	S _a	H _a	S _z	H _z	T _{SW}
Fém Porta System	60	644	2230	40	675	2255	596	2216	646	2241	736	2286	±10/±5
	70	744			775		696		746		836		
	80	844			875		796		846		936		
	90	944			975		896		946		1036		
	100	1044			1075		996		1046		1136		
Fém Porta SYSTEM ELEGANCE*	60	618	2217	40	675	2255	596	2216	646	2241	736	2286	±10/±5
	70	718			775		696		746		836		
	80	818			875		796		846		936		
	90	918			975		896		946		1036		
	100	1018			1075		996		1046		1136		











* Ha a pánttáska nem illeszkedik a faltérbe, akkor meg kell támasztani.

A „220” MAGASSÁG VÁLASZTOTT KOLLEKCIÓKNÁL ÉRHEŐ EL:

- Porta VEKTOR
- Porta DESIRE
- Natura CLASSIC
- Natura LINE
- Natura VEKTOR
- Villadora MODERN

Konstrukció típusok

















Beltéri ajtók

	Porta SKANDIA Prémium	Porta VECTOR Prémium	Porta FORM Prémium	Porta FOCUS Prémium	Porta GRANDE	Porta DESIRE	Porta ROYAL, LONDON, BÉCS	MINIMAX, Porta DECOR	Porta HIDE	Porta Verte HOME	Porta GRANDECO	Porta STYLE, Porta FIT	Porta FOCUS	Porta NOVA	Porta LINE	Porta CPL	Porta RESIST	Porta KONCEPT	Porta INSPIRE	Porta BALANCE	Porta HARMONY Porta VERTE PREMIUM	Porta LEVEL	CORDOBA, MADRID, TOLEDO, SEVILLA	Natura GRANDE	Natura KONCEPT	Natura SPACE	Natura CLASSIC	Natura LINE, Natura VEKTOR, Natura LOFT	Natura IMPRESS	Viladora RETRO	Viladora MODERN	ALFA, BETA	FEKETE, SLIDE			
 stabilizáló betét	○	○	○	○	○	○	○	○	○	○	○	○	○	○	○	○	○	○	○	○	○	○	○	○	○	○	○	○	○	○	○	○	○	○	○	○
 papírácsbetét	●	●	●	●	○	○	●	●	●	○	●	●	●	●	●	●	●	○	○	○	○	○	○	○	○	○	○	○	○	○	○	○	○	○	○	○
 furatolt faforgácsbetétes	●	●	●	●	○	●	■	●	●	○	■	●	●	●	●	●	●	○	○	○	○	○	○	○	○	○	○	○	○	○	○	○	○	○	○	○
 tele forgácsbetét	○	○	○	○	○	○	■	○	○	○	○	○	○	■	○	○	○	○	○	○	○	○	○	○	○	○	○	○	○	○	○	○	○	○	○	○
 rétegelt lemezzel megerősített tele faforgács	○	○	○	○	○	○	○	○	■	○	■	■	○	■	○	■	■	○	○	○	○	○	○	○	○	○	○	○	○	○	○	○	○	○	○	○
 keret és panel szerkezet MDF	○	○	○	○	○	○	○	○	○	●	○	○	○	○	○	○	○	○	○	○	○	○	○	○	○	○	○	○	○	○	○	○	○	○	○	○
 keret és panel szerkezet	○	○	○	○	●	○	○	○	○	○	○	○	○	○	○	○	○	○	○	○	○	○	○	○	○	○	○	○	○	○	○	○	○	○	○	○
 ragasztott fa	○	○	○	○	○	○	○	○	○	○	○	○	○	○	○	○	○	○	○	○	○	○	○	○	○	○	○	○	○	○	○	○	○	○	○	○
 laminált panelek	○	○	○	○	○	○	○	○	○	○	○	○	○	○	○	○	○	○	○	○	○	○	○	○	○	○	○	○	○	○	○	○	○	○	○	○
 falc nélküli	●	●	●	●	●	●	○	■	●	●	●	●	●	●	●	●	●	●	●	●	●	●	●	●	●	●	●	●	○	○	○	○	○	○	○	○
 falcos	●	●	●	●	●	●	●	●	●	●	●	●	●	●	●	●	●	●	●	●	●	●	●	●	●	●	●	●	●	●	○	○	○	○	○	○

JELMAGYARÁZAT: ● rendelhető ○ nem rendelhető ■ lehetséges (a kollekciónál leírt információ alapján)

Konstrukció típusok

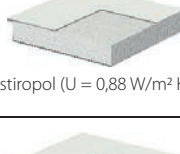
Beltéri bejárati ajtók, kültéri bejárati ajtók és technikai ajtók

	AGAT, OPAL	Fém SAFE	KVARC	GRÁNIT C OSZTÁLY	EXTREM RC 3	Fém SAFE, ENERGY PROTECT	Rw 27 dB, ENTRO, ENTRO TOP	Rw 32 dB	Porta SILENCE Rw 37 dB	INNOVO 37 dB	INNOVO 42 dB	Rw 42 dB, PURE 57 dB	EI 30	EI 60	ENDURO	AQUA	FÉM	FÉM BASIC	FÉM BASIC PLUSZ	FÉM EI 30	FÉM EI 60	
 furatolt faforgácsbetét + alumínium betét	●	○	○	○	○	○	●	○	○	○	○	○	○	○	○	○	○	○	○	○	○	○
 furatos faforgács + acél rudak + alumínium betét	○	○	○	●	○	○	○	●	○	○	○	○	●	○	○	○	○	○	○	○	○	○
 rétegelt faforgácsbetét + alumínium betét	○	○	●	○	○	○	○	○	●	○	○	○	○	○	○	○	○	○	○	○	○	○
 akusztikus konstrukció + alumínium betét	○	○	○	○	○	●	○	○	○	○	○	○	○	○	○	○	○	○	○	○	○	○
 akusztikus konstrukció + alumínium betét	○	○	○	○	○	○	○	○	○	○	○	○	○	○	○	○	○	○	○	○	○	○
 hőszigetelő betét (U = 0,7 W/m ² K), (U = 0,8 W/m ² K)	○	○	○	○	○	○	○	○	○	○	○	○	○	○	○	○	○	○	○	○	○	○
 Expandált polisztirol magas grafit hozzáadással	○	●	○	○	○	○	○	○	○	○	○	○	○	○	○	○	○	○	○	○	○	○
 furatolt faforgácsbetét	○	○	○	○	○	○	○	○	○	○	○	○	○	○	○	○	○	○	○	○	○	○
 többretegű faforgácsbetét	○	○	○	○	○	○	○	○	○	○	○	○	○	○	○	○	○	○	○	○	○	○
 akusztikus konstrukció PortaSilence®	○	○	○	○	○	○	○	○	○	○	○	○	○	○	○	○	○	○	○	○	○	○
 többretegű szerkezet	○	○	○	○	○	○	○	○	○	○	○	○	○	○	○	○	○	○	○	○	○	○
 tűzálló faforgácsbetét	○	○	○	○	○	○	○	○	○	○	○	○	○	○	○	○	○	○	○	○	○	○
 forgácslap	○	○	○	○	○	○	○	○	○	○	○	○	○	○	○	○	○	○	○	○	○	○
 kemény poliuretánhab	○	○	○	○	○	○	○	○	○	○	○	○	○	○	○	○	○	○	○	○	○	○
 stiropol (U = 0,88 W/m ² K)	○	○	○	○	○	○	○	○	○	○	○	○	○	○	○	○	○	○	○	○	○	○
 ásványi gyapot (U = 0,91 W/m ² K)	○	○	○	○	○	○	○	○	○	○	○	○	○	○	○	○	○	○	○	○	○	○
 papírrácsbetét	○	○	○	○	○	○	○	○	○	○	○	○	○	○	○	○	○	○	○	○	○	○

Porta felületek osztályozása

■ ELLENŐRIZZE, HOGY HÁNY CSILLAGOS A KIVÁLASZTOTT FÓLIA

A Porta osztályozása hat csoportot különböztet meg, mely tartalmazza a Porta ajtóknál használt összes fólia típust. Borítás minősége, tartósság, esztétika – minden csoportnál jelölve van és reméljük, hogy ezen osztályozási rendszerünk segít az optimális változat, valamint a legjobb döntés meghozatalában. A felhasznált fóliák adatai a következők:

<p>GAZDASÁGOS ★☆☆☆☆</p> <p>A GAZDASÁGOS osztály az ár és minőség ideális kombinációja.</p>	<p>STANDARD ★★☆☆☆</p> <p>Porta alaposztály – hosszú használati időt biztosít a háztartásban.</p>	<p>STANDARD PLUSZ ★★★☆☆</p> <p>Javított STANDARD osztály, fejlettebb ellenállás, horzsolás, és páratartalmi paraméterekkel szemben.</p>
<p>PRÉMIUM ★★★★★</p> <p>PRÉMIUM A legmagasabb átlag paraméterekkel rendelkező osztály, amely garantálja a magas szintű funkcionális értéket. Lakóépületek, valamint irodák számára fejlesztették ki.</p>	<p>PROFESSZIONÁLIS ★★★★★</p> <p>A funkcionalitást és eleganciát kombináló osztály, bárhová, ahol hosszantartó időjárási behatásokra lehet számítani. Javasolt hotelekbe, középületekbe és irodákba.</p>	<p>EXTRÉM ★★★★★</p> <p>Olyan osztály, amely ezzel a borítással garantálja a védelmet a típus intenzív használata során – elsősorban olyan helyiségekhez készültek, ahol több ezer ember fordul meg naponta.</p>

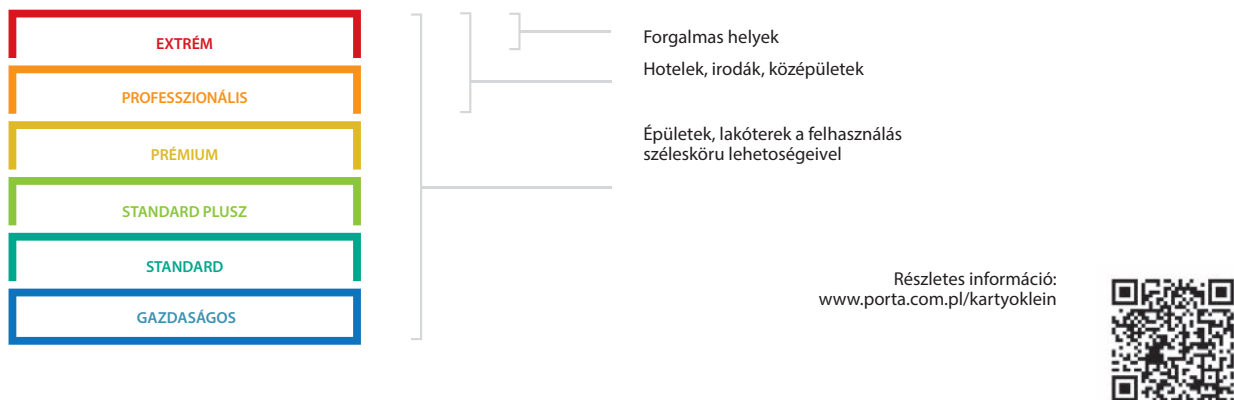

Különösképpen a vásárlóinknak fejlesztettünk ki egyfajta, az európai szabványokon alapuló felület-osztályozást, fi gyelembe véve a külső tényezőket, amelyek közvetlenül befolyásolják az ajtók strapabírását a mindennapi használat során. Ezek a következők:

HORZSOLÁS Ez jellemző tényező bármely ajtóhasználatra. Az ajtók különböző koccanásoknak, karcolásoknak vannak kitéve nap mint nap, amelyek együtt járnak az irodában való közlekedéssel, mikoris gyakran tele van a kezünk különböző aktákkal, iratokkal és egyáltalán nem tudjuk a megfelelő módon kezelni az ajtókat. Az ajtólap felszínnek ellenállónak kell lennie pl. a gyerekek által okozott különböző megpróbáltatásoknak vagy akár a négy lábú házi kedvencek kaparásának is miközben türelmetlenül várják haza a gazdit.

TISZTÍTÓSZEREK A házi és az irodai takarítás is olyan tisztítószer használata igénylik, melyek figyelembe veszik a felszín tartósságát.

PÁRATARTALOM A magas levegőpáratartalom közvetlen befolyással bír az ajtólapra. Ezért a borítás ellenállása garantálja a stabilitást és a változatlanyságot az ajtófelületen az egész élettartalmán keresztül.

NAPFÉNY Ez a tényező befolyásolja a színbeli változásokat hosszú időn keresztül. Éveken át kísérleteztünk és teszteltük a az összes létező felületborításnak a reakcióját a nappali fényre és büszkén állíthatjuk, hogy a mi módszerünk nagyon jó eredményeket produkált a termék teljes élettartalma alatt.

Szín minták

paletta színei



Standard Festék ★★☆☆☆☆



Prémium Festék ★★☆☆☆☆



Akril UV festék ★★☆☆☆☆



A RAL 9003-HOZ HASONLÓ FEHÉR SZÍN

A különböző anyagok és a felületi technológiák alkalmazásával a lap és a tok felületénél enyhe színkülönbség lehet.

Akril UV festék ★★☆☆☆☆



A RAL 7035-HOZ HASONLÓ SZÜRKE SZÍN

A felület csak a Porta GRANDE kollekciónál és UV akril festett ajtó tokoknál kapható

Prémium felület ★★☆☆☆☆



Super Matt Fólia ★★☆☆☆☆



A felület csak a Porta Sytem ELEGANCE tokoknál rendelhető

Portasynchro 3D Fólia ★★☆☆☆☆

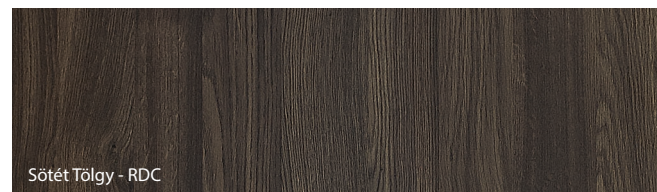
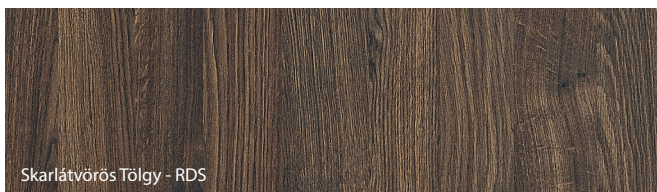
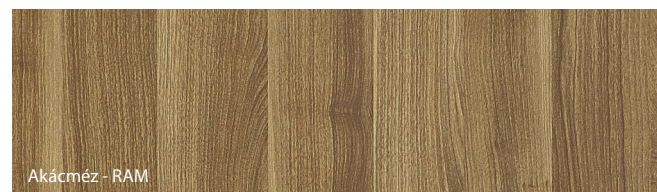
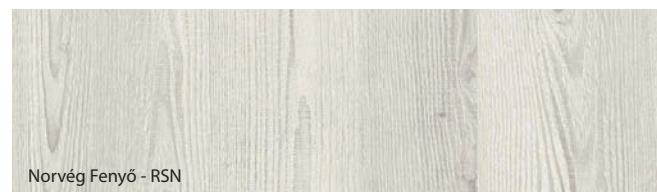

A Porta kiemelt jelentőséget tulajdonít a ajánlott ajtó szettek pontos színmegfelelőségének, bár technológiai vagy alapanyagok okokból az elemek között enyhe különbségek lehetnek.

Szín minták

Portadekor Fólia ★★★★★

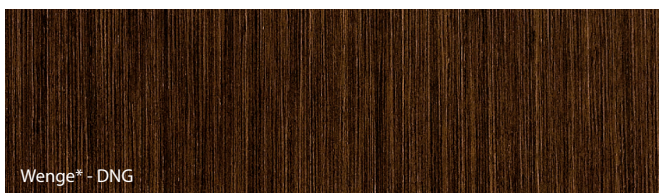
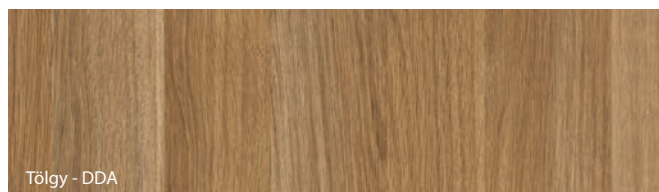
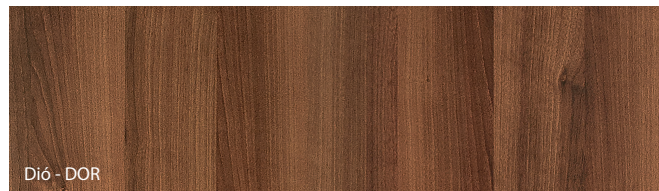
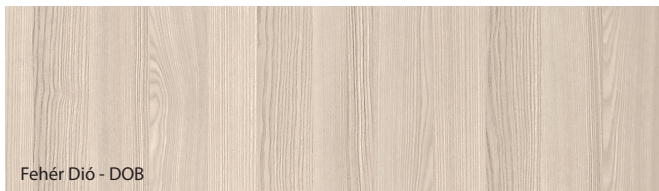
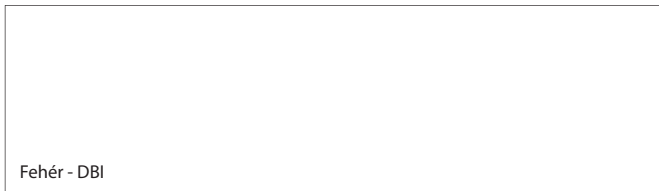

* raktárkészlet erejéig

Portadur Fólia ★★★★★

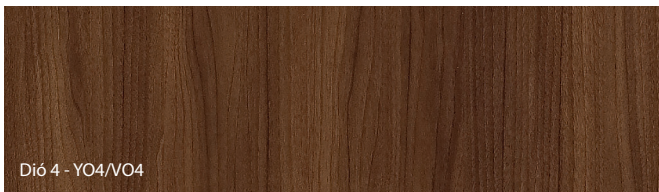
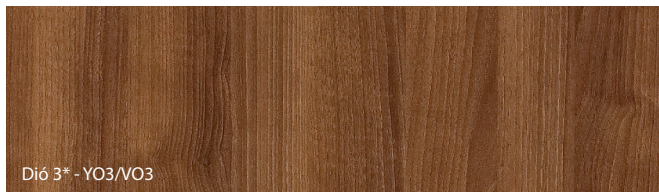

* raktárkészlet erejéig

Portalamino fólia ★★★★★

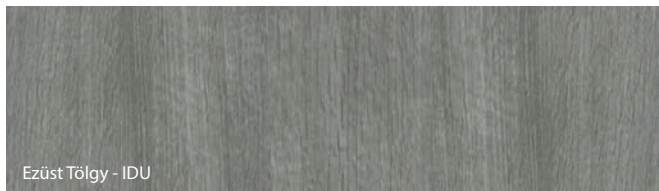
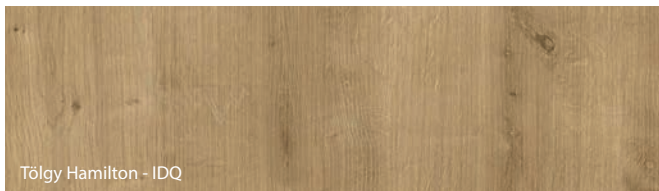

A Porta kiemelt jelentőséget tulajdonít a ajánlott ajtó szettek pontos színmegfelelésének, bár technológiai vagy alapanyagok miatt az elemek között enyhe különbségek lehetnek.

Szín minták

Portaperfect 3D Fólia ★★★★★☆

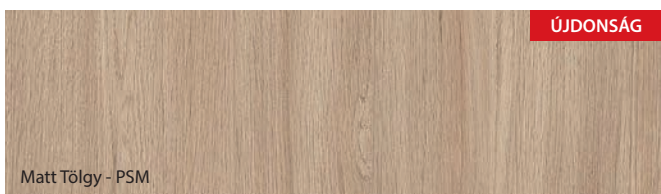
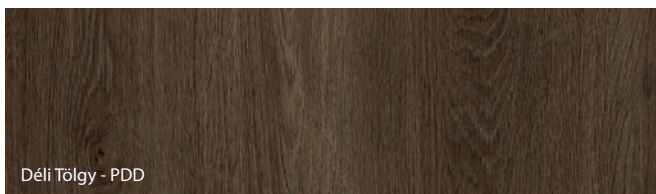
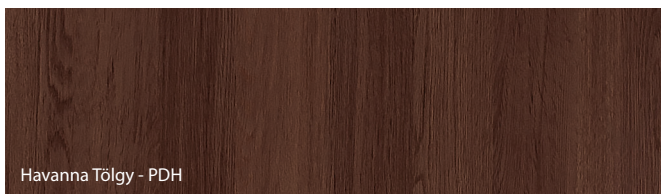
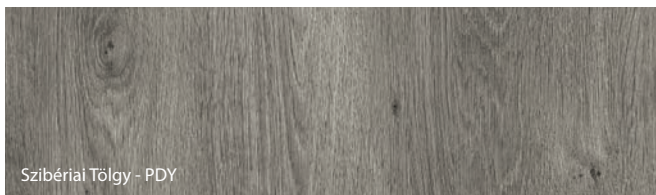
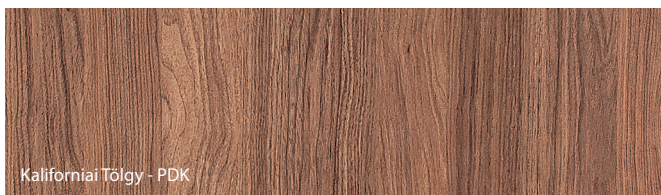
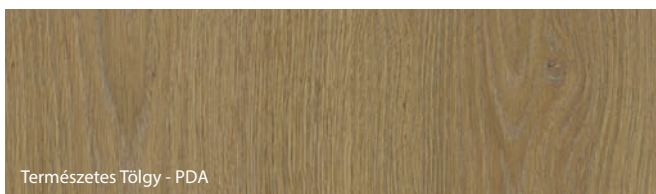
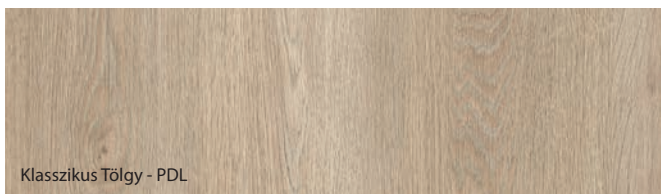
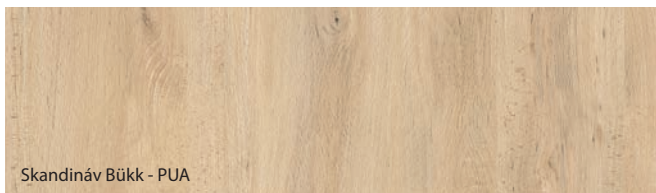

Gladstone/Halifax felület ★★★★★★

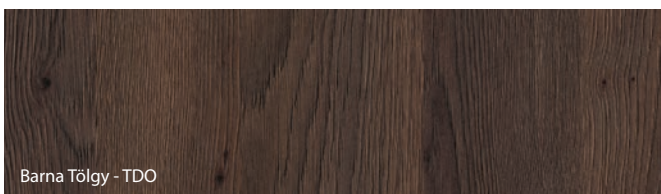
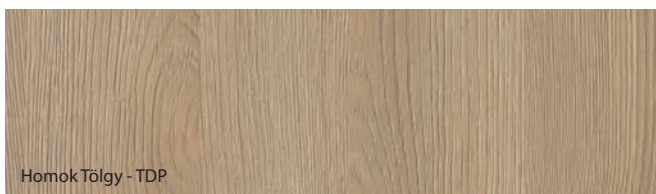
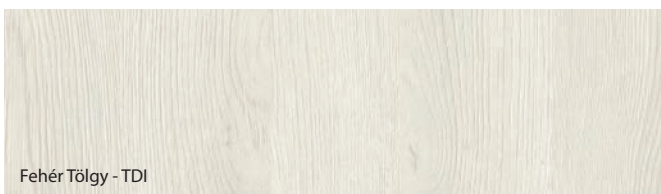

A Porta kiemelt jelentőséget tulajdonít a ajánlott ajtó szettek pontos színmegfeleléségének, bár technológiai vagy alapanyagok okokból az elemek között enyhe különbségek lehetnek.

Szín minták

CPL HQ 0,2 ★★★★★☆

Fehér - 2BM

Fehér - HBM / 7BM

Tölgy Milano 1 - 2D1

Tölgy Milano 1 - 7D1

ÚJDONSÁG

Homok Bükk - 2UP

Homok Bükk - 7UP

Tölgy Milano 4 - 2D4

Tölgy Milano 4 - 7D4

Dió Modena 1 - 2O1

Dió Modena 1 - HO1 / 7O1

Tölgy Milano 5 - 2D5

Tölgy Milano 5 - 7D5

ÚJDONSÁG

Természetes Hikora - 2OH

Természetes Hikora - 7OH

Sötét Beton - 2UC

Sötét Beton - 7UC

ÚJDONSÁG

Fekete - 2EC

Fekete - 7EC

HPL és CPL 0,7 ★★★★★★

Szürke Euroinvest - 2PO

Szürke Euroinvest - HPO / 7PO

Fehér Dió - 2OB

Fehér Dió - HOB / 7OB

Bükk Porta * - 2UU

Természetes Tölgy - 2DA

Természetes Tölgy - HDA / 7DA

Természetes Dió (matt) - 2ON

Természetes Dió (matt) - HON / 7ON

Antracit HPL/CPL - 2NC **

Antracit HPL/CPL - HNC / 7NC **

Világos Beton - 2US

Világos Beton - 7US

Sötét Struktúrált - 2FC

Sötét Struktúrált - 7FC

A HPL és CPL fólia jellemzői www.porta.com.pl/dm/charakterystykaHPLCPL.pdf

* raktárkészlet erejéig

** HPL / CPL jelölést vezettek be a dedikált porfestés miatt HPL / CPL Antracit

A Porta kiemelt jelentőséget tulajdonít a ajánlott ajtó szettek pontos színmegfelelésének, bár technológiai vagy alapanyag okokból az elemek között enyhe különbségek lehetnek.

Csoport I

Csoport II



Szín minták



Természetes furnér Tölgy ★★★★★☆☆



Tölgy 1 - ND1/KD1



Természetes furnér Kőris ★★★★★☆☆



Kőris - KJ1



Természetes furnér Dió ★★★★★☆☆

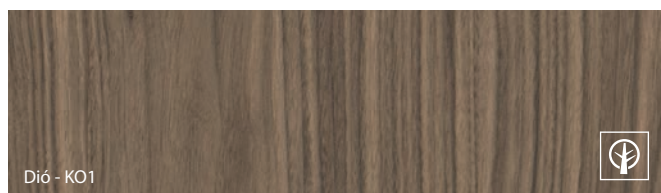

Dió - KO1



Természetes Select furnér - egy speciálisan előállított és kiválasztott természetes furnér felület, melyet a faerezet és a szín nagy reprodukálhatósága jellemez. Az ilyen típusú természetes furnér felületű termékek megfelelnek a magas minőségi követelményeknek.

Természetes Tölgy, Kőris, Dió furnér és a Szatén Természetes Tölgy furnér - ezen felületek jellemzői a különböző színek, faerezetek, szálak fordulása stb. Jellemző a természetes fa növekedési környezetéből ered, az ugyanazon biológiai fajokban előforduló éghajlati és élőhelyi körülményekből.

A fa ezen morfológiai tulajdonságai, amelyek a természetes anyagra jellemzők, melyek megkülönböztetik a műanyagtól, és mint ilyenek, semmiképpen sem jelentenek hibát a termékben.

Szatén Természetes furnér Tölgy ★★★★★☆☆



Fehér Tölgy - NBI / KBI



Világos Tölgy - NDJ/KDJ



Tölgy Winchester - NDE/KDE

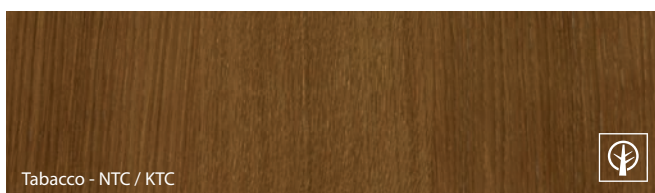

Tabacco - NTC / KTC

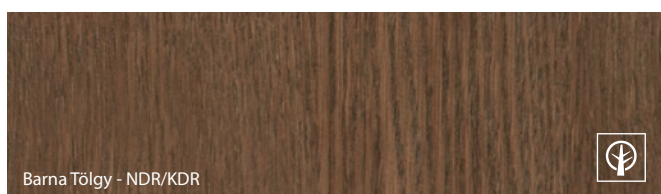

Barna Tölgy - NDR/KDR

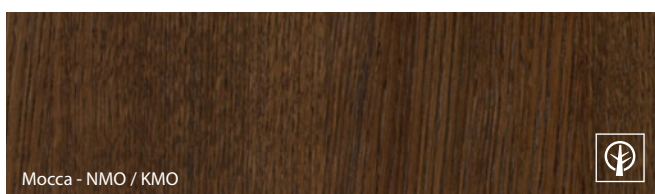

Mocca - NMO / KMO



Nero - NNE / KNE



Szín szimbólumok:
N - furnér „csíkos” mintázattal
K - „virágos” mintázattal

A felületi mintát a fa és a furnér leveleinek megfelelő kiválasztása és a kombinálásával kapja meg.

„Csíkos” változat - tiszta és egységes faerezet

„Virág” változat - természetes, fényes és mintázott faerezet

A természetes furnér sajátossága a faerezet és a színezés különbségének lehetősége. Ezek a különbségek nem képezhetik reklamáció alapját.



Select Természetes Furnér ★★★★★☆☆



Tölgy - MDX

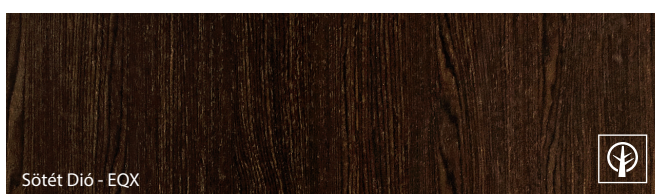

Sötét Dió - EQX



ÚJDONSÁG



Fekete - MEC



A RAL 9017-HOZ HASONLÓ FEKETE SZÍN



Szín minták

PVC Bevonatú Acéllemez ★★★★★☆

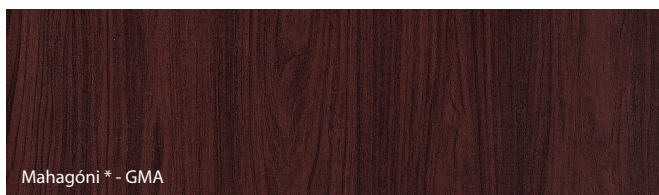
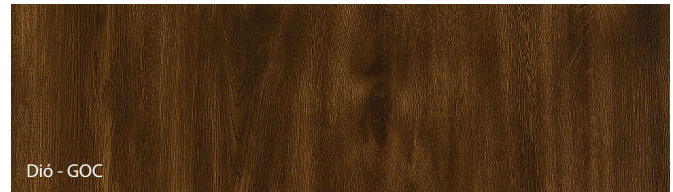
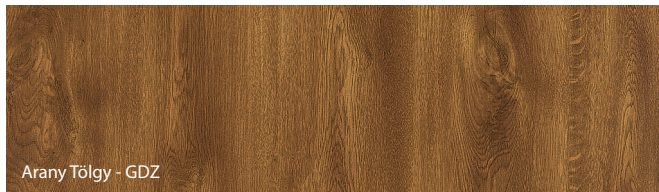
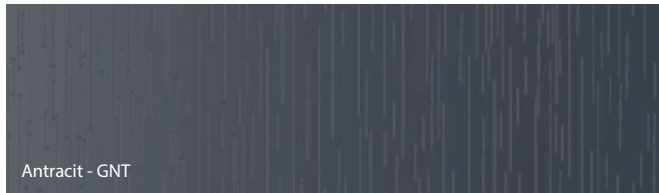

* raktárkészlet erejéig

Laminált Fém ★★★★★☆☆

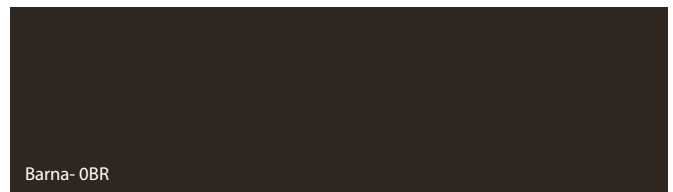

A felhasznált anyag jellegéből adódóan a termékek SZÍNEI hasonlóak a RAL palettán szereplőkhöz.

Fehér szín a RAL 9010-hez hasonló / Szürke szín a RAL 7035-hez hasonló
Antracit szín a RAL 7024-hez hasonló / Barna szín a RAL 8017-hez hasonló

Horganyzott Fém ★★★★★☆☆











Saválló Acél ★★★★★★★

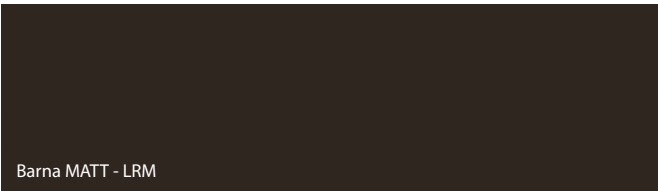

A Porta kiemelt jelentőséget tulajdonít a ajánlott ajtó szettek pontos színmegfelelésének, bár technológiai vagy alapanyag okokból az elemek között enyhe különbségek lehetnek.

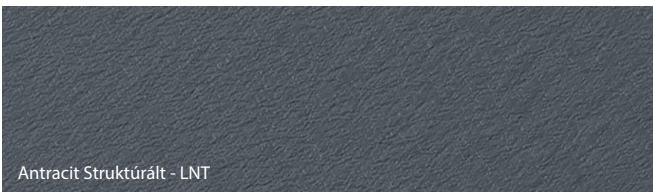
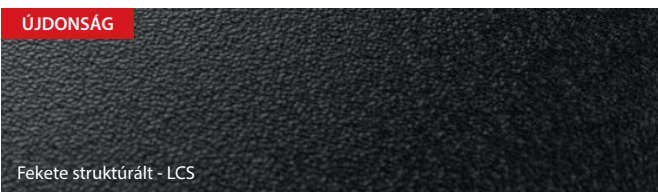
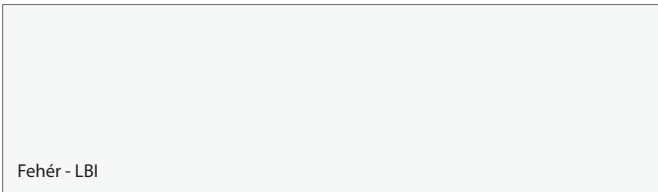
Szín minták

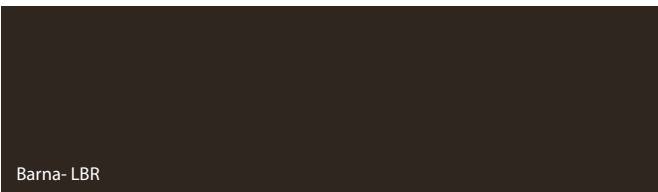
Poliészter Festék Prémium ★★★★★☆

Csoport I	 <p>Fehér MATT - LBM</p>	 <p>Szürke MATT - LPM</p>
	 <p>Barna MATT - LRM</p>	 <p>Krém MATT - LKM</p>
	 <p>Antracit HPL/CPL - LNC *</p>	 <p>Antracit Struktúrált - LNT</p>
	 <p>ÚJDONSÁG Fekete struktúrált - LCS</p>	
Csoport III	 <p>Fehér - LBI</p>	 <p>Szürke - LPO</p>
	 <p>Barna - LBR</p>	 <p>Fekete MAT - LCM</p>

* Új HPL/CPL felület lett bevezetve, a már meglévő festett Antracit HPL/CPL felülethez.

Fehér szín (LBM) RAL 9003-hoz hasonló / Fehér szín (LBI) a RAL 9016-hoz hasonló
Szürke szín (LMP, LPO) a RAL 7047-hez hasonló / Barna (LRM, LBR) a RAL 8028-hoz hasonló
Bézs színű (LKM) a RAL 1019-hez hasonló / Fekete szín (LCM) a RAL 9017-hez hasonló
Antracit szín (LNT) a RAL 7024-hez hasonló

Alapozó Festék ★★★★★☆



Szürke szín (LBP), a RAL 7035 - hez hasonló

A Porta kiemelt jelentőséget tulajdonít a ajánlott ajtó szettek pontos színmegfelelőségének, bár technológiai vagy alapanyag okokból az elemek között enyhe különbségek lehetnek.

Üveg panelek

■ ÜVEGTÍPUSOK



Matt üveg



„Csincsilla” üveg



Matt üveg „Keret” mintával



Átlátszó üveglap

TALÁLJA MEG AZ ÖN IGÉNYEINEK MEGFELELŐ LAPOKAT

MINTA

Párosítsa a lap típust és
a szoba stílusát

FUNKCIÓ

Találja meg az
igényeinek megfelelő
ajtókat

PARAMÉTEREK

Válassza ki az ajtó
paraméterit, a project
követelményeinek
megfelelően

SZÍN

Találja meg a megegyező
színt a lapra és
a környezetre

Ügyfeleink kihasználhatják a felületek széles választékát, a standard és nem standard lehetőségeket.



NEM STANDARD MEGRENDELÉSEK: Kontrakt Osztály - export részleg (+40) 257 227 423

e-mail: contracts_ro@porta.com.pl

STANDARD MEGRENDELÉSEK: Porta Doors katalógus, www.portadoors.hu

KERESSE
A KIVÁLÓ
MINŐSÉG
JELÖLÉST
TERMÉKEINKNÉL



i A gyártó azonosítóját megtalálja az ajtólapon a zár alatt.

PORTA DOORS

Adószám: RO15624380, J02/910/2003, Társadalmi tőke: 44.871.120 RON

Zona Industrială N-V, Str. III, nr. 11, 310491, Arad

tel: +40 (257) 227 400, fax: +40 (257) 227 401



● PORTA gyárai

● A PORTA gyár viszonteladói hálózata

MINŐSÍTETT PORTA okleveles beépítők

Az érvényes lista 2020.04.30-án. Az aktuális lista elérhető a www.portadoors.hu oldalon.

BÉKÉSCSABA

VESTIBULUM Kft.
+ 36 30/6393 176

BUDAPEST

AJTÓ DISZKONT Kft.
+ 36 20/938 4831

AJTÓ-TOK Kft.
+ 36 30/951 3067

BEST DOOR
Magyarország Kft.
+ 36 20/358 9915

NEXT GATE Kft.
+ 36 20/252 0374

N.I.F.O.N. Bt.
+ 36 30/603 5850

TOFA Kft.
+ 36 30/983 2994;
+361/3210647

WOODBOARD Kft.
+ 36 30/2500 231

GYÁL

MIXEN Kereskedelmi
és Szolgáltató Kft.
+ 36 20/558 2725

GYŐR

ABLAKABB B.T.
+36 30/3969 867
+36 30/6307 202

KÖRMEND

Top Ablak Kft.
+ 36 94/594 338

NYÍREGYHÁZA

BANYCS Kft.
+ 36 70/629 6110

OPEN DOORS Kft.
+ 36 42/460 249;
+ 36 70/399 0403

MOSONMAGYARÓVÁR

BESTER MARKT Kft.
+ 36 70/850 9870

PÉCS

SZINKRÓN Kft.
+36 30/8663 115

SIÓFOK

COMFORT ABLAK Kft
+ 36 84/522 185

SOPRON

DRAVECZ JÓZSEF JÁNOS
+ 36 30/3480 375;
+ 36 99/316 631

SZEGED

ALFA DOORS Kft.
+ 36 30/846 9118,
+ 36 62/663 852

BUTORSZABO B.T.

+ 36 30/953 5686

IGÉNYES OTTHON Kft.
+36 70/ 400 1727

SZÉKESFEHÉRVÁR

RAPADOR Kft.
+3620/996 4070

VÁC

JÖVŐ 2008 Kft.
+ 36 70/630 5036;

+ 36 70/381 8646;
+ 36 70/366 6890

LANTUS TEAM Kft.
+ 36 20/995 6807