

5*
JAHRE
GARANTIE

PORTA
DOORS

KATALOG VERTE 2019

KOLLEKTIONEN VON **PORTA RAHMENHOLZTÜREN** AUSGEWÄHLT FÜR SIE



Weitere Inspirationen finden Sie in unseren Katalogen unter

<https://de.portadoors.com/do-pobrania>



STEEL DOORS
catalogue

PRODUKT
PORTA STEEL



STAHLZARGEN

PRODUKT
PORTA STEEL



INVESTMENT
catalogue



katalog
PORTA



katalog
PORTFOLIO

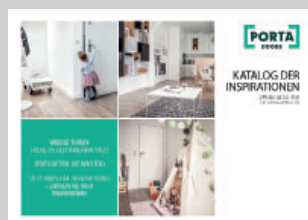

KATALOG DE
INSPIRATIONEN
2016

Inhalt

	Eigenschaften unserer Produkte	4
	NEUIGKEITEN	7
01	RAHMENHOLZTÜREN	
	Porta VERTE PREMIUM, Gruppe A - NEUHEIT	8
	Porta VERTE PREMIUM, Gruppe B - NEUHEIT	10
	Porta VERTE PREMIUM, Gruppe C - NEUHEIT	12
	Porta VERTE PREMIUM, Gruppe D - NEUHEIT	14
	Porta VERTE HOME, Gruppe A	18
	Porta VERTE HOME, Gruppe B	20
	Porta VERTE HOME, Gruppe C	22
	Porta VERTE HOME, Gruppe D	24
	Porta VERTE HOME, Gruppe E, F	26
	Porta VERTE HOME, Gruppe G	28
	Porta VERTE HOME, Gruppe L	30
	Porta VERTE HOME, Gruppe N	32
02	SCHIEBESYSTEME	
	Schiebesysteme vor der Wand Laufend PORTA	36
	Schiebesysteme in der Wand Laufend KOMPAKT	38
03	TÜRZARGEN	
	Zarge MINIMAX	40
	Zarge Porta SYSTEM	41
	Zarge Porta SYSTEM ELEGANCE	42
	Zarge LEVEL	43
04	ZUBEHÖR, TÜRLATT KONSTRUKTION, EINBAUMASSEN, FARBMUSTER	
	Türdrücker - NEUHEIT	44
	Abdeckungsleisten, Lüftung, zusätzliches Zubehör	46
	Türblatt konstruktion	47
	Einbaumassen für Türen	49
	Farbmuster	50

RAHMENHOLZTÜREN

5*
JAHRE
GARANTIE

SOLIDE KONSTRUKTION

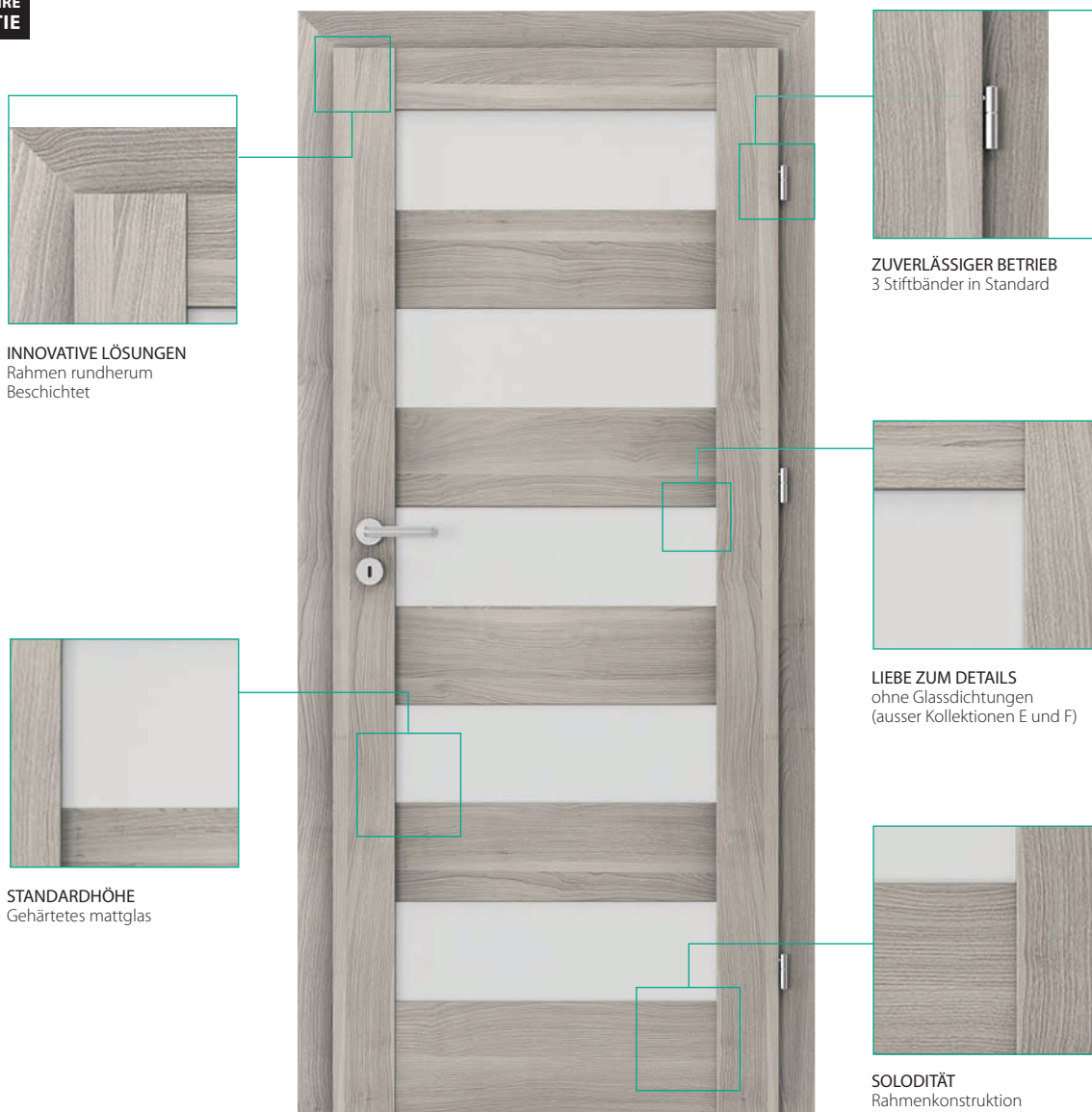

INNOVATIVE LÖSUNGEN
Rahmen rundherum
Beschichtet

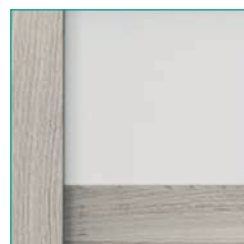

STANDARDHÖHE
Gehärtetes mattglas



ZUVERLÄSSIGER BETRIEB
3 Stiftbänder in Standard



LIEBE ZUM DETAILS
ohne Glassichtungen
(ausser Kollektionen E und F)



SOLODITÄT
Rahmenkonstruktion

TÜRBLATTKONSTRUKTION IKONEN



Rahmenkonstruktion



Standardhöhe
Türblatt 2030



**Verfügbare
Einzelfügelgrößen**
min., 60", maks., 100"



Schiebetür



**Verfügbare
Doppelfügelgrößen**
min., 120", maks., 200"



Türstärke
40 mm

ZARGENKONSTRUKTION IKONEN



ohne falz



**verfügbare
Zargeinstellung**



mit falz



Abdeckleisten
Erhältlich in Abmessungen
60 mm, 80 mm

SUCHEN
SIE NACH
PRODUKTEN MIT
DEM ZEICHEN DER
**HÖCHSTEN
QUALITÄT!**

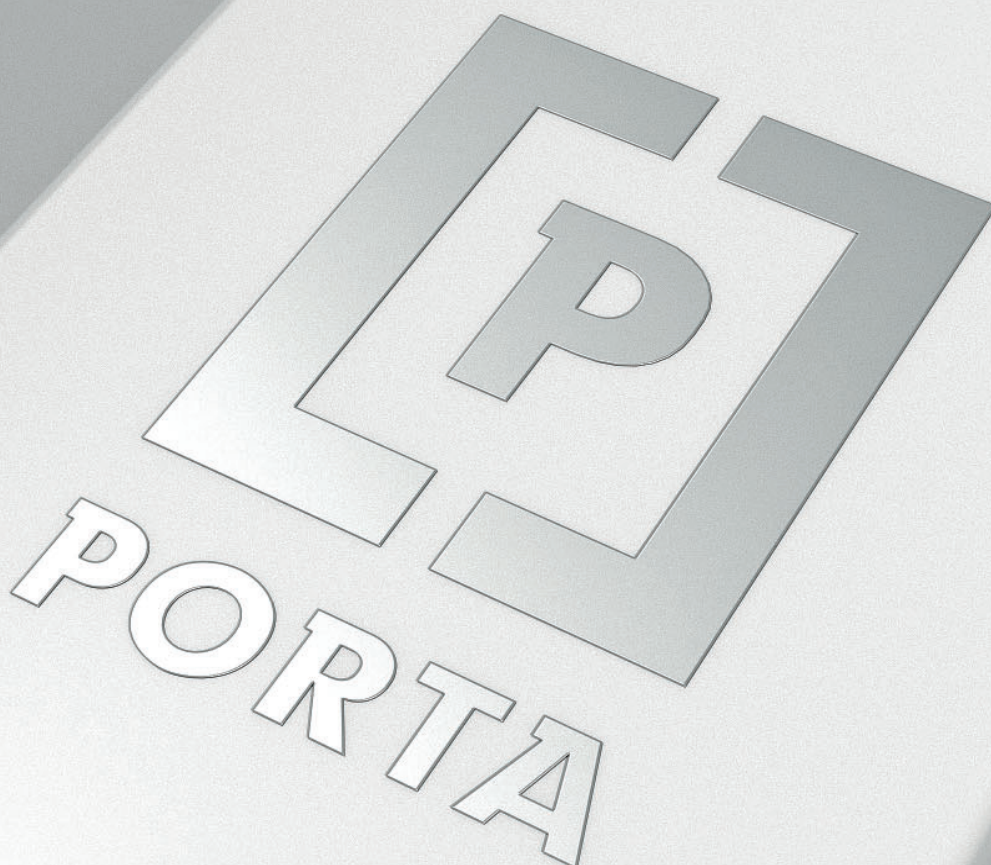

NEUIGKEITEN

Die **Porta Verte Premium** Kollektionen sind Rahmenprodukte von außergewöhnlicher Qualität, die dank ihrer Vielseitigkeit in jedes Interieur passen. Der Charakter dieser Kollektion wird zusätzlich durch die einzigartigen Türdrücker aus der neuen Porta-Kollektion unterstrichen, die von unseren Designern speziell ausgewählt wurden, um den Stil dieses Produkts und seine Einzigartigkeit zu betonen.



NEUHEIT Porta VERTE PREMIUM, GRUPPE A



NEUHEIT Porta VERTE PREMIUM, GRUPPE B

NEUIGKEITEN



NEUHEIT
Türdrücker ELEGANT



NEUHEIT
Türdrücker SIMPLE



NEUHEIT Porta VERTE PREMIUM, GRUPPE C



NEUHEIT Porta VERTE PREMIUM, GRUPPE D

Porta Verte PREMIUM, Gruppe A

5*
JAHRE
GARANTIE



Porta VERTE PREMIUM A.4, Beschichtung Portasynchro 3D, Eiche Scharlachrot



Modell A.0



Modell A.1



Modell A.2



Modell A.3



Rahmen-
konstruktion



60 - 100



120 - 200



40 mm



FARBEN

Beschichtung Portasynchro 3D ★★★★★☆



Beschichtung Premium ★★★★★☆



Beschichtung Portaperfect 3D* ★★★★★☆



* Beschichtung mit einem Berührungseffekt, der an die Holzstruktur erinnert.

ZUSÄTZLICHE INFORMATIONEN

siehe Seite 47

Porta Verte
PREMIUM A



Flachpaneel



Gehärtetes mattglas



Modell A.4

Porta Verte PREMIUM, Gruppe B

5*
JAHRE
GARANTIE



Porta VERTE PREMIUM B.0, Beschichtung Portasynchro 3D, Norwegische Kiefer



Modell B.0



Modell B.1



Modell B.2



Modell B.3



Rahmen-
konstruktion



60 - 100



120 - 200



40 mm



FARBEN

Beschichtung Portasynchro 3D ★★☆☆☆☆



Beschichtung Portaperfect 3D* ★★★★★☆



* Beschichtung mit einem Berührungseffekt, der an die Holzstruktur erinnert.

ZUSÄTZLICHE INFORMATIONEN siehe Seite 47

Porta Verte
PREMIUM B

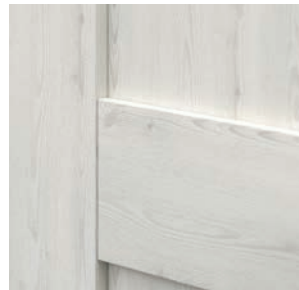

Flachpaneel



Gehärtetes mattglas

Porta Verte PREMIUM, Gruppe C

5*
JAHRE
GARANTIE



Porta VERTE PREMIUM C.0, Beschichtung Portaperfect, Skandinavische Eiche



Modell C.0



Modell C.1



Modell C.2



Rahmen-
konstruktion



60 - 100



120 - 200



40 mm



FARBEN

Beschichtung Portasynchro 3D ★★☆☆☆☆



Beschichtung Portaperfect 3D* ★★★★★☆



* Beschichtung mit einem Berührungseffekt, der an die Holzstruktur erinnert.

ZUSÄTZLICHE INFORMATIONEN siehe Seite 47

Porta Verte
PREMIUM C



Flachpaneel



Gehärtetes mattglas

Porta VERTE PREMIUM, Gruppe D

5*
JAHRE
GARANTIE



Porta VERTE PREMIUM D.8, Beschichtung Portaperfect 3D, Syberian Eiche



Modell D.0



Modell D.1



Modell D.3



Modell D.4

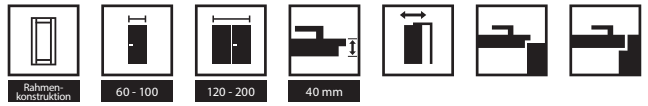

FARBEN

Beschichtung Portasynchro 3D ★★★★★☆

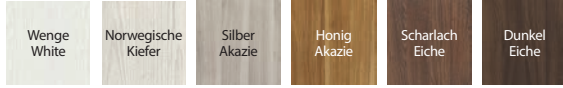

Beschichtung Premium ★★★★★☆



Beschichtung Portaperfect 3D* ★★★★★☆



* Beschichtung mit einem Berührungseffekt, der an die Holzstruktur erinnert.

ZUSÄTZLICHE INFORMATIONEN siehe Seite 47

Porta Verte
PREMIUM D



Flachpaneel



Gehärtetes mattglas



Modell D.6



Modell D.7



Modell D.8

MEHR MODELLE AUS DIESER
KOLLEKTION SEHEN SIE AUF
WWW.VERTEDRZWI.EU



FESTIGKEIT

Kollektion
Porta VERTE HOME
**Passen Sie die Farbe
der Tür an zu anderen
Elementen aus
Ihrem Raum.**



Porta Verte HOME, Gruppe A

5*
JAHRE
GARANTIE



Porta VERTE HOME A.8, Beschichtung Portaperfect 3D, Eiche Natur



Modell A.0



Modell A.1



Modell A.2



Modell A.3

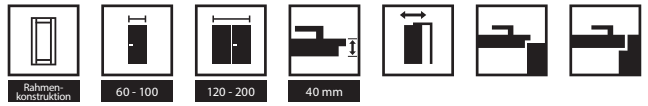

FARBEN

ZUSÄTZLICHE INFORMATIONEN siehe Seite 47

Beschichtung Portadecor ★★★★★☆



Beschichtung Portasynchro 3D ★★★★★☆



Beschichtung Premium ★★★★★☆



Beschichtung Portaperfect 3D* ★★★★★☆



* Beschichtung mit einem Berührungseffekt, der an die Holzstruktur erinnert.



Flachpaneel



Gehärtetes mattglas hartowana

Porta Verte
HOME A



Modell A.4



Modell A.6



Modell A.8

MHR MODELLE AUS DIESER
KOLLEKTION SEHEN SIE AUF
WWW.VERTEDRZWI.EU

Porta Verte HOME, Gruppe B

5*
JAHRE
GARANTIE



Porta VERTE HOME B.5, Beschichtung Portasynchro 3D, Wenge White



Modell B.0



Modell B.1



Modell B.2



Modell B.3

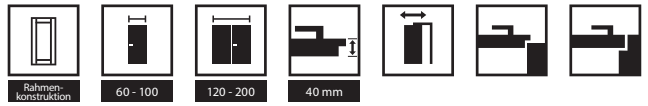

FARBEN

ZUSÄTZLICHE INFORMATIONEN
siehe Seite 47

Beschichtung Portadecor ★★★★★☆



Beschichtung Portasynchro 3D ★★★★★☆

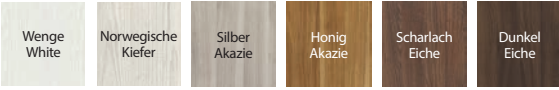

Beschichtung Premium ★★★★★☆



Beschichtung Portaperfect 3D* ★★★★★☆



* Beschichtung mit einem Berührungseffekt, der an die Holzstruktur erinnert.

Porta Verte
HOME B



flachpaneel in Modell B.0



egagiert Gehärtetes mattglas mit transparenten streifen



Modell B.4



Modell B.5



Modell B.6

MEHR MODELLE AUS DIESER KOLLEKTION SEHEN SIE AUF WWW.VERTEDRZWI.EU

Porta Verte HOME, Gruppe C

5
*
JAHRE
GARANTIE



Porta VERTE HOME C.5, Beschichtung Portasynchro 3D, Eiche Scharlachrot



Modell C.0



Modell C.1



Modell C.2



Modell C.4

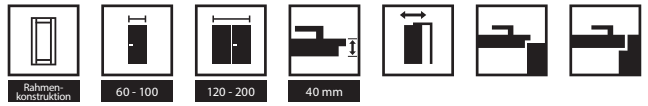

FARBEN

ZUSÄTZLICHE INFORMATIONEN siehe Seite 47

Beschichtung Portadecor ★★★★★



Beschichtung Portasynchro 3D ★★★★★

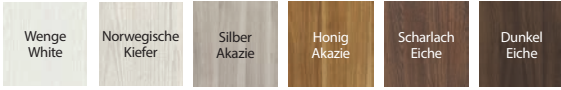

Beschichtung Premium ★★★★★



Beschichtung Portaperfect 3D* ★★★★★



* Beschichtung mit einem Berührungseffekt, der an die Holzstruktur erinnert.



Intarsien in Aluminiumfarbe



Gehärtetes mattglas

Porta Verte
HOME C



Modell C.5

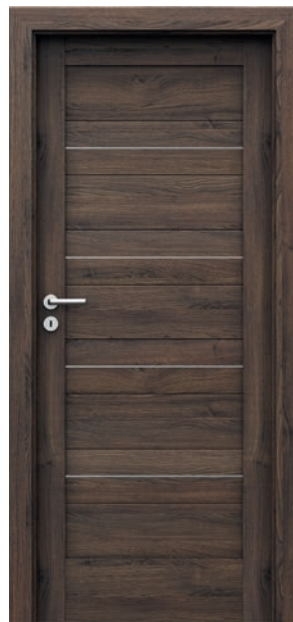

Modell C.0 mit Intarsien



Modell C.5 mit Intarsien

MEHR MODELLE AUS DIESER
KOLLEKTION SEHEN SIE AUF
WWW.VERTEDRZWI.EU

Porta Verte HOME, Gruppe D

5*
JAHRE
GARANTIE



Porta VERTE HOME D.7, Beschichtung Portaperfect 3D, Skandinavische Eiche



Modell D.0



Modell D.2



Modell D.3



Modell D.4

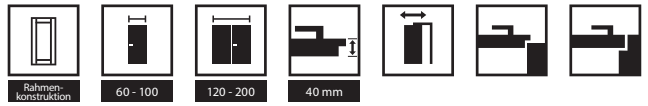

FARBEN

ZUSÄTZLICHE INFORMATIONEN siehe Seite 47

Beschichtung Portadecor ★★★★★☆



Beschichtung Portasynchro 3D ★★★★★☆

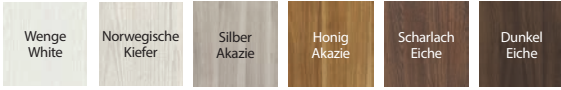

Beschichtung Premium ★★★★★☆



Beschichtung Portaperfect 3D* ★★★★★☆



* Beschichtung mit einem Berührungseffekt, der an die Holzstruktur erinnert.



Intarsien in Aluminiumfarbe



Gehärtetes mattglas

Porta Verte
HOMED



Modell D.7



Modell D.0 mit Intarsien



Modell D.7 mit Intarsien

MEHR MODELLE AUS DIESER
KOLLEKTION SEHEN SIE AUF
WWW.VERTEDRZWI.EU

Porta Verte HOME, Gruppe E, F

5
*
JAHRE
GARANTIE



Porta VERTE HOME E.0 i E.0 mit der Tafel, Beschichtung Portasynchro 3D, Norwegische Kiefer



Modell E.0



Modell E.1



Modell E.5



Modell E.0 mit der Tafel



Rahmen-
konstruktion



60 - 100



120 - 200



40 mm



FARBEN

Beschichtung Portadecor ★★☆☆☆☆



Beschichtung Portasynchro 3D ★★☆☆☆☆

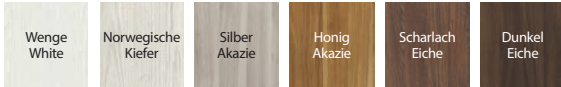

Beschichtung Portaperfect 3D* ★★☆☆☆☆



* Beschichtung mit einem Berührungseffekt, der an die Holzstruktur erinnert.

ZUSÄTZLICHE INFORMATIONEN siehe Seite 47

Porta Verte
HOME E, F



Option mit schwarzer Magnettafel auf der einer Seite modell u E.0 (nur in version mit falz)



Verglasung beim Modell



Modell F.5

Porta Verte HOME, Gruppe G

5^{*}
JAHRE
GARANTIE



Porta VERTE HOME G.4, Beschichtung Portadecor, Weiss



Modell G.0



Modell G.1



Modell G.2



Modell G.3

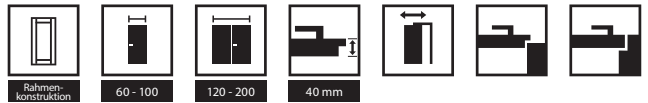

FARBEN

ZUSÄTZLICHE INFORMATIONEN siehe Seite 47

Beschichtung Portadecor ★★☆☆☆☆



Beschichtung Portasynchro 3D ★★☆☆☆☆



Beschichtung Portaperfect 3D* ★★☆☆☆☆

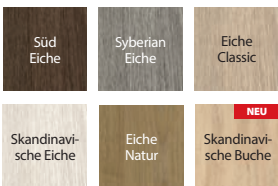

* Beschichtung mit einem Berührungseffekt, der an die Holzstruktur erinnert.



Intarsien in Aluminiumfarbe



Verglasung beim Modell G.4



Modell G.4



Modell G.0 mit Intarsien



Modell G.4 mit Intarsien

Mehr Modelle aus dieser
Kollektion sehen Sie auf
www.vertedrzwi.eu

Porta Verte HOME, Gruppe L

5
*
JAHRE
GARANTIE



Porta VERTE HOME L.4, Beschichtung Portasynchro 3D, Akazie Honig



Modell L.0



Modell L.1



Modell L.2



Modell L.3



Rahmen-
konstruktion



60 - 100



120 - 200



40 mm



FARBEN

Beschichtung Portadecor ★★★★★



Beschichtung Portasynchro 3D ★★★★★



Beschichtung Portaperfect 3D* ★★★★★

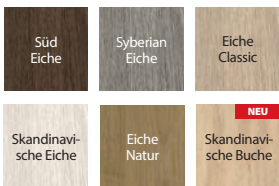

* Beschichtung mit einem Berührungseffekt, der an die Holzstruktur erinnert.

ZUSÄTZLICHE INFORMATIONEN siehe Seite 47

Porta Verte
HOME L



flachpaneel in Modell L.0



Verglasung beim Modell L.4



Modell L.4

Porta Verte HOME, Gruppe N

5
*
JAHRE
GARANTIE



Porta VERTE HOME N.3, Beschichtung Portasynchro 3D, Silber-Akazie



Modell N.0



Modell N.1



Modell N.2



Modell N.3



Rahmen-
konstruktion



60 - 100



120 - 200



40 mm



FARBEN

Beschichtung Portadecor ★★★★★



Beschichtung Portasynchro 3D ★★★★★



Beschichtung Portaperfect 3D* ★★★★★

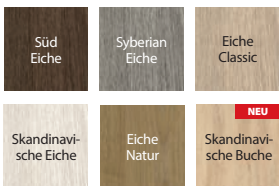

* Beschichtung mit einem Berührungseffekt, der an die Holzstruktur erinnert.

ZUSÄTZLICHE INFORMATIONEN siehe Seite 47



flachpaneel in Modell N.0



Verglasung beim Modell N.3



DESIGN

Entdecken Sie unsere
zeitloser Kollektionen,
Funktionstüren

**Wählen Sie die aus,
die Ihrem Zuhause am
besten entsprechen.**



Schiebesystem vor der Wand Laufend PORTA



vor der Wand Laufend PORTA, Verte HOME B.5, Beschichtung Portadecor, Nussbaum Gebleicht

■ SCHEMA DES SYSTEMAUFBAUS

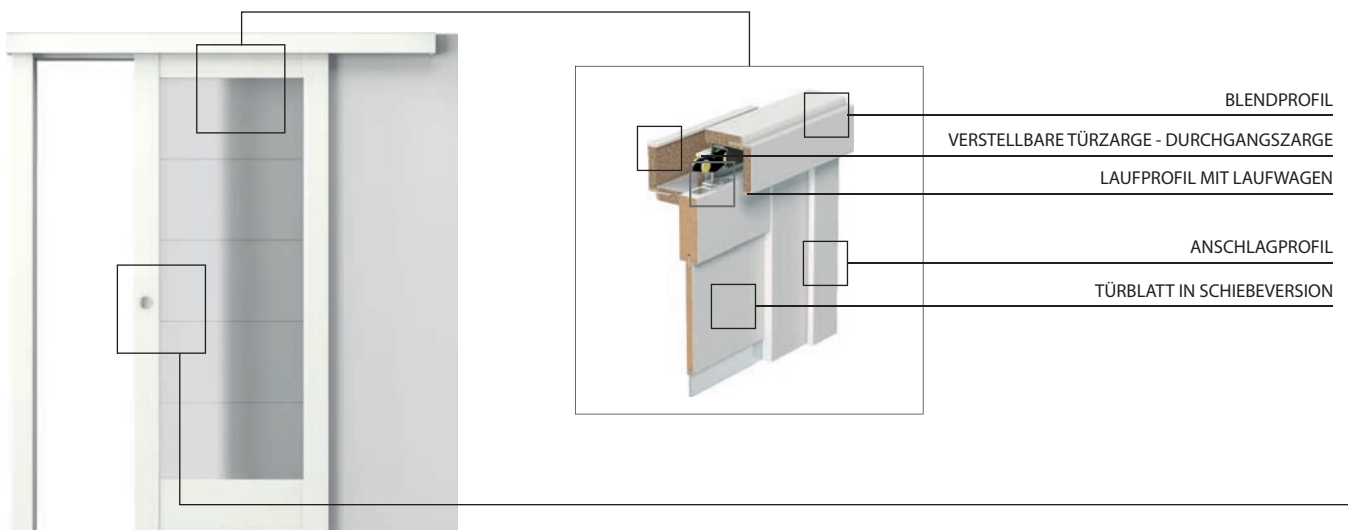

FARBEN

Beschichtung Portadecor ★★★★★☆



Beschichtung Portasynchro 3D ★★★★★☆

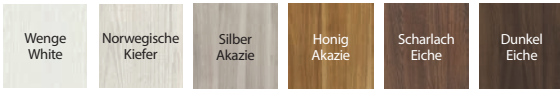

Beschichtung Premium ★★★★★☆



Beschichtung Portaperfect 3D* ★★★★★☆



* Beschichtung mit einem Berührungseffekt, der an die Holzstruktur erinnert.

SCHIEBESYSTEM VOR DER WAND LAUFEND PORTA

Ein komplettes¹ vor der Wand laufendes Schiebeyesystem hat folgende Bestandteile:

- vor der Wanf laufendes Schiebeyesystem
- Schiebetür²
- Durchgangszarge vorbereitet für Schiebeyesystem²

KONSTRUKTION

Komponenten des vor der Wand laufenden Schiebeyesystems:

- Blendprofil und Anschlagprofil, gefertigt aus Span- und MDF-Platte
- Laufprofile mit Laufwagen und Laufprofil blende
- Das Schiebeyesystem wird als loser Türsatz gefertigt und geliefert und muss an der Montagestelle zusammengebaut werden

OBERFLÄCHENBEARBEITUNG

Das Blendprofil und das Anschlagprofil sind mit Beschichtung gemas dem farblichen Angebot von PORTA erhältlich (Portadecor, Portasynchro 3D, Portaperfect 3D, Premium)

AUSSTATTUNG

- Laufprofil mit Laufwagen
- Selbstklebende Burstendichtung
- Führungselement für das Turblatt (zur Montage am Fusboden)
- Schliessblech für Hakenschloss (optional).

GRÖSSEN

- Einflügelig: „60“, „70“, „80“, „90“, „100“.

ZARGE

- Zarge Porta SYSTEM als Durchgangszarge Seite 41
- Abmessungen siehe Seite 49.

ANMERKUNGEN

- Nationale Technische Bewertung ITB-KOT-2017/0184 Ausgabe 1.
- Die Zarge ist in Räumen mit fertiggestellten Wänden (z. B. Tapeten) und Fußböden (z. B. Parkett) zu montieren..

1 Das Satz ist universell und hat keine Seite. Die Öffnungsrichtung kann geändert werden durch Befestigen des Anschlagprofil and der rechte oder linke Seite.

2 Es ist nicht im Preis inbegriffen.

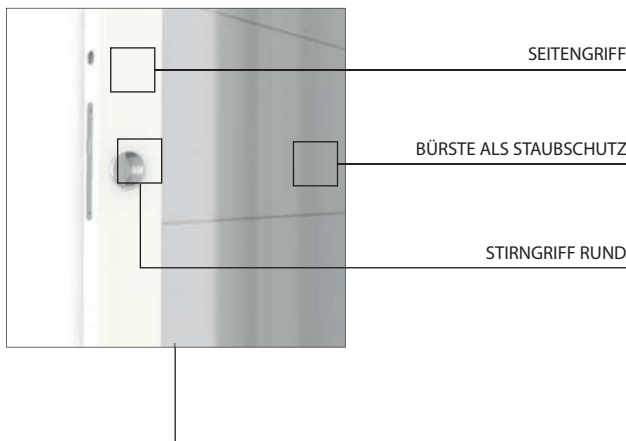

Schiebesystem in der Wand Laufend KOMPAKT



in der Wand Laufend KOMPAKT, Verte HOME D.7, Beschichtung Portadecor, Weiss

SCHEMA DES SYSTEMAUFBAUS

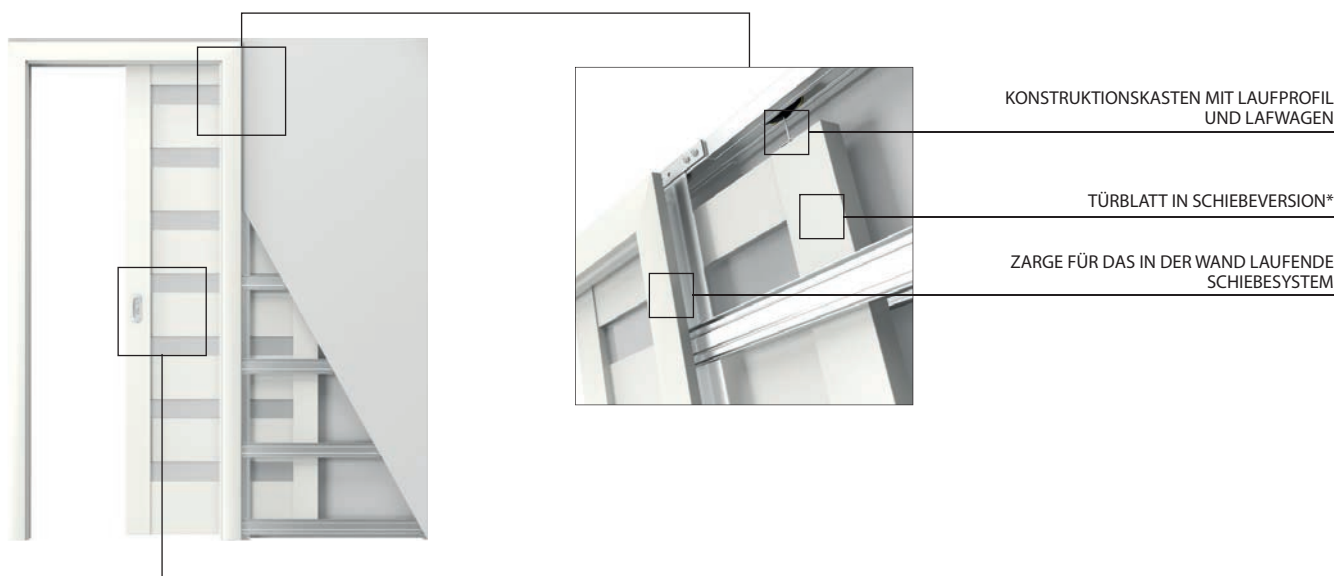

* niezawarte w cenie

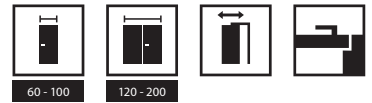

FARBEN

Beschichtung Portadecor ★★★★★



Beschichtung Portasynchro 3D ★★★★★

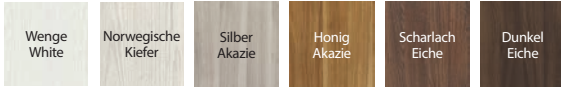

Beschichtung Premium ★★★★★



Beschichtung Portaperfect 3D* ★★★★★



* Beschichtung mit einem Berührungseffekt, der an die Holzstruktur erinnert.

IN DER WAND LAUFEND KOMPAKT

Ein komplettes in der Wand laufendes Schiebesystem hat folgende Bestandteile:

- Durchgangszarge
- Konstruktionskasten zur Montage in der Wand samt Laufelementen
- Schiebetür¹

KONSTRUKTION

- Komponenten des in der Wand laufenden Schiebesystems VERTE:
- Konstruktionskasten zur Montage in der Wand samt Laufelementen
 - Türzarge aus Span- und MDF-Platte.

OBERFLÄCHENBEARBEITUNG

- Die Türzarge ist mit Beschichtung gemäß dem farblichen Angebot von VERTE erhältlich (Portadecor, Portasynchro 3D, Beschichtung Premium Portaperfect 3D,)
- Der Kasten und das Laufprofil sind aus verzinktem Blech gefertigt, Alu-Schiene Fahrwagen und Befestigungsschraube aus Stahl.

AUSSTATTUNG

- Konstruktionskasten
- Laufprofil mit Laufwagen
- Eingepresste Bürstendichtung zum Schutz vor Staub
- Führungselement für das Türblatt (zur Montage im Fußboden)
- Zarge
- Montageverbinder
- Schließblech für Hakenschloss (optional).

ABMESSUNGEN

- Einflügelig: „60“, „70“, „80“, „90“, „100“
- Doppeltüren: „60+60“, „70+70“, „80+80“, „90+90“, „100+100“

ZARGEN

- Zarge KOMPAKT, abmessungen siehe Seite 49.

ANMERKUNGEN

- Nationale Technische Bewertung ITB-KOT-2017/0184 Ausgabe 1.
- System vorbereitet für Gipskartonwände mit einer Breite von 125 mm.
- Die Montage der Zarge ist in Räumen vorzunehmen, deren Wände komplett fertig sind (Tapeten, Anstrich, Fliesen usw.). Der Fußboden muss auch fertige-stellt sein (z. B. Parkett).
- Das Schiebesystem wird als loser Türsatz gefertigt und geliefert und muss an der Montagestelle zusammengebaut werden.
- Das Satz ist universell und hat keine Seite. Die Öffnungsrichtung kann geändert werden durch Befestigen des Anschlagprofil and der rechte oder linke Seite.

¹ Es ist nicht im Preis inbegriffen.

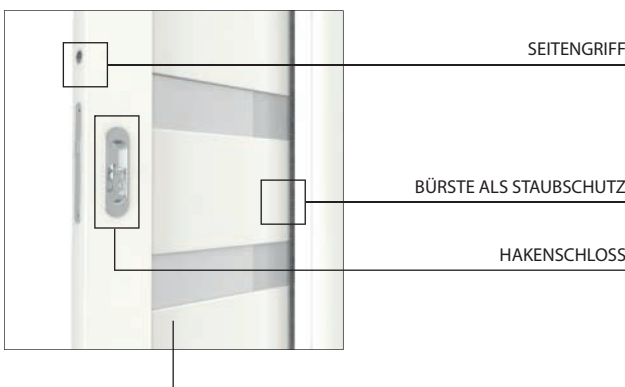



ABDECKLE-
LEISTEN BREITE
80 MM
/ 60 MM

AUFLAGE

VIERTELSTABLEISTE

DICHTUNG



LEISTENVERBIN-
DUNG IN EINEM
90° WINKEL

ZARGENKONSTRUKTION

EINE ZARGE HAT FOLGENDE BESTANDTEILE:

- ein horizontales Zargenprofil und zwei vertikale Zargenprofile aus MDF, ausgerüstet mit passenden Beschlägen und Zubehorteilen,
 - Bekleidungsleisten und Viertelstableiste (Zubehör gegen Aufpreis),
- Die Zarge wird als ein komplettes Montageset gefertigt und an den Kunden geliefert. Die Bestandteile werden am Einsatzort zusammengebaut.

AUSFERTIGUNG

- Zarge, Abdeckleisten und Viertelstableisten werden in der gleiche Beschichtung als Türblatt ausgefertigt sein (Portadecor, Portasynchro 3D, Beschichtung Premium, Portaperfect 3D)

AUSRÜSTUNG

- Schliessblech
- Zwei Standard-Einbohrbänder oder PRIME (siehe Aufpreis)
- Dichtung farblich angepasst and die Beschichtung von Zarge
- Auflage, mit dem die Unterkante des Zarges gegen Feuchtigkeit gesichert wird
- Montageanschlüsse

ZUSÄTZLICHE LÖSUNGEN

- Türzarge für Doppeltüren - ausgestattet mit 6 Bänder, hat keinen Schliessblech

ABMESSUNGEN

- vorbereitet für montage auf Wandstärke min. 100 mm
- Einflügelig: „60“, „70“, „80“, „90“, „100“
- Doppeltüren: jede Kombination der oben genannten Dimensionen

VIERTELSTABLEISTEN

- ausmass: 2 x 12 mm, Doppeltüren: 2150 mm

ABDECKLEISTEN

- Leisten breite – 60 mm oder 80 mm
- scharfe Kanten
- zugeschnitten in einem 90° winkel
- Abmessungen: „90“, „100“, „100+100“, „110+110“
- verfügbare Optionen: satz für eine Seite oder einzel vertikale leisten

ANMERKUNGEN

- Nationale Technische Bewertung ITB-KOT-2018/0358 Ausgabe 1
- Die Zarge ist in Räumen mit fertiggestellten Wänden (z. B. Tapeten) und Fußböden (z. B. Parkett) zu montieren.

AUFPREIS

- PRIME-Bänder

Zarge Porta SYSTEM MIT FALZ



SCHUTZSCHICHT GEGEN FEUCHTIGKEIT

BREITE DER WINKELABDECKKLEISTEN
80 MM / 60 MM

MONTAGEANSCHLÜSSE

DICHTUNG



ZUSAMMENSCHLUSS

ZUSÄTZLICHE ZARGEBALKEN



EINSTELLPANEEL

ZARGENKONSTRUKTION

EINE ZARGE HAT FOLGENDE BESTANDTEILE:

- Hauptbalken: ein horizontales und zwei vertikale Balken aus Holzwerkstoff ausgerüstet mit passenden Beschlägen und Zubehörteilen.
- Abdeckleisten (60, 80 mm).

Die Zarge Porta SYSTEM wird als ein komplettes Montageset gefertigt und an den Kunden geliefert. Die Bestandteile werden am Einsatzort zusammengebaut.

AUSFERTIGUNG

- Zarge, Abdeckleisten und Viertelstableisten werden in der gleiche Beschichtung als Türblatt ausgefertigt sein (Portadecor, Portasynchro 3D, Beschichtung Premium, Portaperfect 3D)

AUSRÜSTUNG

- Schliessblech
- Zwei Standard-Einbohrbänder oder PRIME (siehe Aufpreis)
- Dichtung farblich angepasst and die Beschichtung von Zarge.
- Montageanschlüsse

ZUSÄTZLICHE LÖSUNGEN

- Durchgangszarge – als Wandverkleidung an einem Ort verwendet werden, an dem kein Türblatt vorgesehen ist oder als Element des Schiebesystems; ohne Dichtung, ohne Schliessblech und Bänder.
- Kombinierte Zarge – vorgesehen für große Wandbereiche (bis 588 mm); besteht aus einem Standardzarge und einem zusätzlichen Verlängerungsbalken mit einem Verbinder.
- Verbreiterungspaneel – lösung, die die Erweiterung eines Standardzarge (max. 460 mm) durch eine zusätzliche Platte aus MDF ermöglicht; Verbreiterungspaneelle sind in Breiten von 80 und 160 mm erhältlich
- Zarge für Doppeltüren – ausgestattet mit 4 Standardbänder, ohne Schliessblech

ABMESSUNGEN

- in elf Wandbreitenbereichen ab 75 mm bis 300 mm
- Einflügelig: „60“, „70“, „80“, „90“, „100“
- Doppeltüren: jede Kombination der oben genannten Dimensionen

ANMERKUNGEN

- Nationale Technische Bewertung ITB-KOT-2018/0358 Ausgabe 1
- Die Zarge ist in Räumen mit fertiggestellten Wänden (z. B. Tapeten) und Fußböden (z. B. Parkett) zu montieren.
- bei Option "Verstärkung für Türschliesser" drittes Band ist erforderlich

AUFPREIS

- PRIME-Bänder
- Verstärkung für Türschliesser

Zarge Porta SYSTEM ELEGANCE

OHNE FALZ

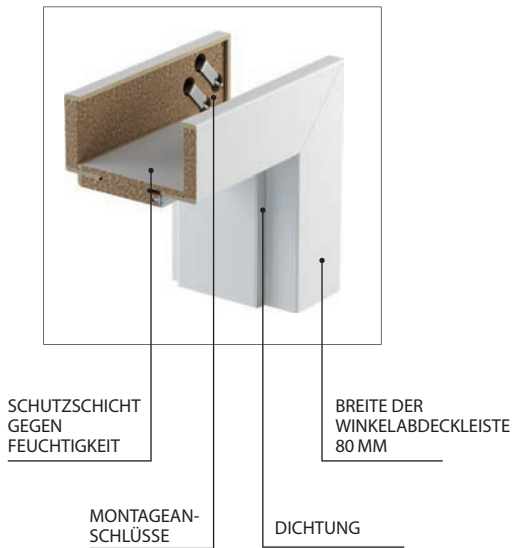

ZARGENKONSTRUKTION

EINE ZARGE HAT FOLGENDE BESTANDTEILE:

- Hauptbalken: ein horizontales und zwei vertikale Balken aus Holzwerkstoff ausgerüstet mit passenden Beschlägen und Zubehörteilen.
- Abdeckleisten 80 mm
- Die Zarge Porta SYSTEM ELEGANCE wird als ein komplettes Montageset gefertigt und an den Kunden geliefert. Die Bestandteile werden am Einsatzort zusammengebaut.

AUSFERTIGUNG

- Zarge, Abdeckleisten und Viertelstabeleisten werden in der gleiche Beschichtung als Türblatt ausgefertigt sein (Portadecor, Portasynchro 3D, Beschichtung Premium, Portaperfect 3D)

AUSRÜSTUNG

- Schliessblech
- zwei verstellbare 3D-Bänder
- Dichtung farblich angepasst and die Beschichtung von Zarge.
- Montageanschlüsse

ZUSÄTZLICHE LÖSUNGEN

- Türzarge für Doppeltüren - ausgestattet mit 4 Bänder, hat keinen Schliessblech

ABMESSUNGEN

- in zehn Wandbreitenbereichen ab 95 mm bis 300mm
- Einflügelig: „60“, „70“, „80“, „90“, „100“
- Doppeltüren: jede Kombination der oben genannten Dimensionen

ANMERKUNGEN

- Die Zarge ist in Räumen mit fertiggestellten Wänden (z. B. Tapeten) und Fußböden (z. B. Parkett) zu montieren.
- Nationale Technische Bewertung ITB-KOT-2018/0358 Ausgabe 1

AUFPREIS

- drittes 3D-Band
- Verstärkung für Türschliesser

Zarge Porta LEVEL

OHNE FALZ



DICHTUNG

BREITE DER WINKELABDECKLEISTE
80 MM

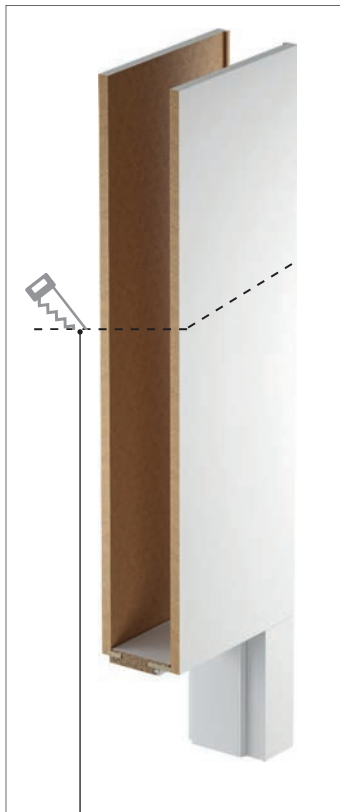

SELBSTSTÄNDIGE KÜRZUNG
ZUR GEWÜNSCHTEN HÖHE
MÖGLICH.

ZARGENKONSTRUKTION

EINE ZARGE HAT FOLGENDE BESTANDTEILE:

- Hauptbalken: ein horizontales und zwei vertikale Balken aus Holzwerkstoff ausgerüstet mit passenden Beschlägen und Zubehörteile
 - Abdeckleisten 80 mm
 - zwei horizontale Platten (bestellt als separates Element)
- Die Zarge Porta LEVEL wird als ein komplettes Montageset gefertigt und an den Kunden geliefert. Die Bestandteile werden am Einsatzort zusammengebaut.

AUSFERTIGUNG

- Zarge, Abdeckleisten und Viertelstableisten werden in der gleiche Beschichtung als Türblatt ausgefertigt sein (Portadecor, Portasynchro 3D, Portaperfect 3D)

AUSRÜSTUNG

- Schliessblech
- zwei verstellbare 3D-Bänder
- Dichtung farblich angepasst and die Beschichtung von Zarge
- Montageanschlüsse

ZUSÄTZLICHE LÖSUNGEN

- Türzarge für Doppeltüren - ausgestattet mit 4 Bänder, hat keinen Schliessblech

ABMESSUNGEN

- Einflügelig: „60“, „70“, „80“, „90“, „100“
- in zehn Wandbreitenbereichen ab 95 mm bis 300 mm

ANMERKUNGEN

- Nationale Technische Bewertung ITB-KOT-2018/0358 Ausgabe 1
- Die Zarge ist in Räumen mit fertiggestellten Wänden (z. B. Tapeten) und Fußböden (z. B. Parkett) zu montieren.

AUFPREIS

- drittes 3D-Band

TÜRDRÜCKER

Aufgrund der verwendeten Drucktechnik
die Farbe des präsentierten Produktes
kann vom Original abweichen.

ACCENT

Metalldrücker mit Rosette

Standard-BB für Profilzylinder mit WC-Verriegelung



silber



mattsilber



gold*

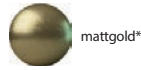

mattgold*

* Farbe auf Anfrage erhältlich



MODERN

Metalldrücker mit Rosette

Standard-BB für Profilzylinder mit WC-Verriegelung



silber



mattsilber



gold*

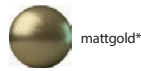

mattgold*

* Farbe auf Anfrage erhältlich



OFFICE

Metalldrücker mit Rosette

Standard-BB für Profilzylinder mit WC-Verriegelung



silber



mattsilber

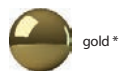

gold*



mattgold*

* Farbe auf Anfrage erhältlich



CARO

Metalldrücker mit Rosette

Standard-BB für Profilzylinder mit WC-Verriegelung



silber



mattsilber

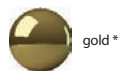

gold*

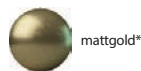

mattgold*

* Farbe auf Anfrage erhältlich

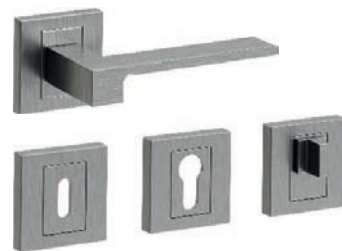

TÜRDRÜCKER

Aufgrund der verwendeten Drucktechnik
die Farbe des präsentierten Produktes
kann vom Original abweichen.

■ NEXT

Metalldrücker mit Rosette

Standard-BB für Profilzylinder mit WC-Verriegelung



* Farbe auf Anfrage erhältlich

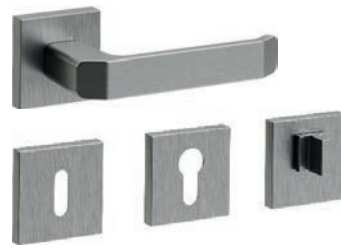

■ ELEGANT **NEUHEIT**

Metalldrücker mit Rosette SLIM 6 mm

Standard-BB für Profilzylinder mit WC-Verriegelung



EMPFEHLUNG!
Eine dünne 6-mm-Rosette ist eine moderne Form und Klasse für sich.

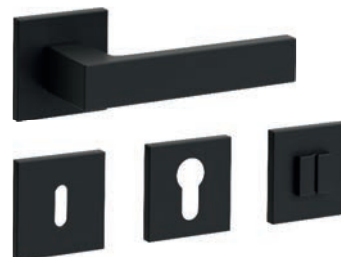

■ SIMPLE **NEUHEIT**

Metalldrücker mit Rosette SLIM 6 mm

Standard-BB für Profilzylinder mit WC-Verriegelung



EMPFEHLUNG!
Eine dünne 6-mm-Rosette ist eine moderne Form und Klasse für sich.



■ ROYAL

Metalldrücker (72)

Standard-BB für Profilzylinder mit WC-Verriegelung

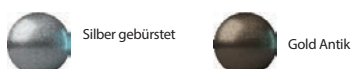

ZUBEHÖR

ABDECKUNGLEISTEN



GLATTLAISTEN



VIERTELSTABLEISTEN
(2,15 m x 12 mm x 22 mm)

LÜFTUNG

LÜFTUNGS-HÜLSEN
1 REIHE



LÜFTUNGS-HÜLSEN
2 REIHEN



LÜFTUNGSUNTERSCHNITT



AUSSTATTUNG FÜR SCHIEBETÜREN



HAKENSCHLOSS MIT SEITEN- UND STIRNGRIFFEN, FÜR SCHIEBETÜR:
Erhaltliche Farben: gold, mattgold, silber, mattsilber



Seitengriffe
gold, mattgold, silber,
mattsilber



MUSCHELGRIFF RUND
gold, silber

BÄNDER



EINBOHRBANDERN PRIME
VERKAUF VON BANDER AN STÜCKEN, TÜRLATTTEIL UND ZARGENTEIL
gold, mattgold,
silber, mattsilber



STANDARDBANDER
Verkauf von Bänder an Stücken,
Türblattteil und Zargenteil
silber



3D-BANDER
Verkauf von Bänder
an Stücken, Türblattteil
und Zargenteil
gold, silber, mattsilber

TÜRBLATTAUFBAU

■ PORTA VERTE PREMIUM A - D

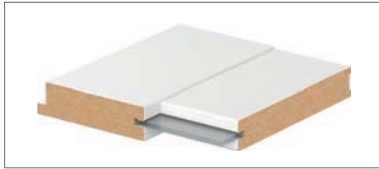

TÜRBLATTAUFBAU

Rahmen-Füllungs-Türblatt mit oder ohne Falz. Je nach Modell Gehärtetes mattglas mit einer Stärke von 6 mm oder Füllung mit einer Dicke von 6 mm. Vertikale Rahmen 40mm, horizontale Rahmen 35mm. Rahmen und Füllungen aus MDF. Rahmen umlaufend beschichtet, Kanten mit Feuchteschutz, oberer Rahmen im Touchwood-Verfahren bedruckt. Modelle in Ausführung ohne Dichtung.

AUSRÜSTUNG

- Das Schloss ist in folgende Varianten erhältlich: Buntbarschloss, Profilzylinder, WC-Schloss, ohne Bohrung für den Schlüssel
- 2 Stiftbänder als Standard
- Gehärtetes mattglas
- Vorbereitet zur Kürzung¹.
- Rundgriff (für Schiebetür).

ABMESSUNGEN

- Einflügelig „60“², „70“², „80“², „90“², „100“³
- Zweiflügelig: jede Kombination der oben genannten Dimensionen

ZARGEN

Zargen mit Falz empfohlen

- Porta SYSTEM
- MINIMAX

Zargen ohne Falz empfohlen

- Porta SYSTEM ELEGANCE
- LEVEL

ANMERKUNGEN

- Technische Zulassung AT-15-6515/2016, ITB Warschau.
- Doppeltüren nicht verfügbar mit Magnetschloss
- Bei Doppeltüren ohne Falz bitte Türblatt in ausführung als aktiv und passiv bestellen.

■ PORTA VERTE HOME A - N



TÜRBLATTAUFBAU

Rahmen-Füllungs-Türblatt mit oder ohne Falz. Rahmen und Füllungen aus MDF. Je nach Modell Gehärtetes mattglas mit einer Stärke von 4 mm. Rahmen umlaufend beschichtet, Kanten mit Feuchteschutz, oberer Rahmen im Touchwood-Verfahren bedruckt. Modelle in Ausführung ohne Dichtung, mit Ausnahme der Kollektion E und F.

AUSRÜSTUNG

- Das Schloss ist in folgende Varianten erhältlich: Buntbarschloss, Profilzylinder, WC-Schloss, ohne Bohrung für den Schlüssel
- 2 Stiftbänder als Standard
- Gehärtetes mattglas
- Vorbereitet zur Kürzung¹.

ABMESSUNGEN

- Einflügelig „60“², „70“², „80“², „90“², „100“³
- Zweiflügelig: jede Kombination der oben genannten Dimensionen

ZARGEN

Zargen mit Falz empfohlen

- Porta SYSTEM
- MINIMAX

Zargen ohne Falz empfohlen

- Porta SYSTEM ELEGANCE
- LEVEL

ANMERKUNGEN

- Technische Zulassung AT-15- 6515/2016, ITB Warschau.
- Doppeltüren nicht verfügbar mit Magnetschloss
- Bei Doppeltüren ohne Falz bitte Türblatt in ausführung als aktiv und passiv bestellen.

¹ Maximal 30 mm.

² Modelle der Gruppe F sind im Maß „60“ nicht verfügbar „60“.

³ Modelle der Gruppe F sind im Maß „100“ nicht verfügbar.

EINBAUMASSE FÜR TÜREN

ZARGE MINIMAX

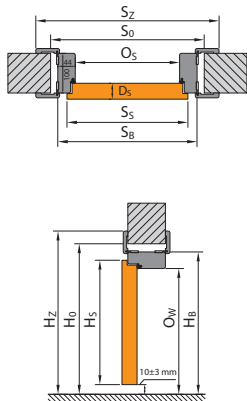

ZARGE PORTA SYSTEM

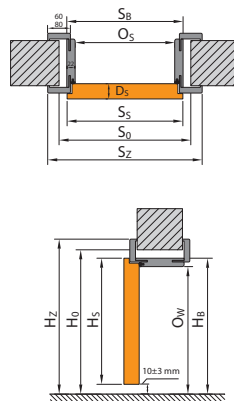

ZARGE PORTA SYSTEM ELEGANCE

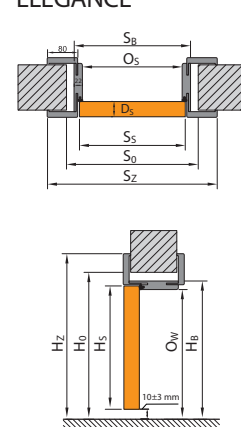

ZARGE LEVEL

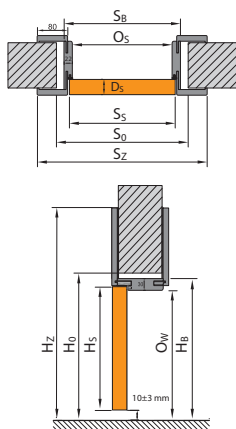

SCHIEBESYSTEM PORTA VOR DER WAND LAUFEND

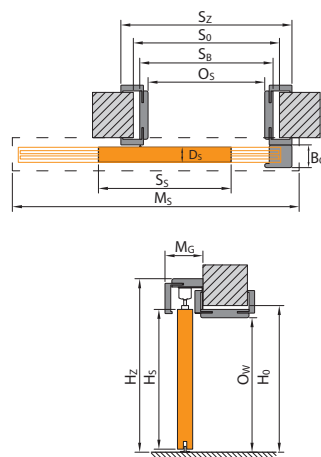

SCHIEBESYSTEM KOMPAKT IN DER WAND LAUFEND

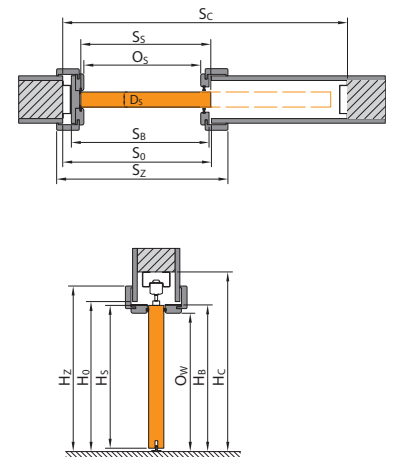

LEGENDE ZUR TABELLE

S_s – Gesamtbreite Türblatt (mit Falz)

H_s – Gesamthöhe Türblatt (mit Falz)

D_s – Stärke des Türblatts

S_o – Breite der Maueröffnung zur Montage der Zarge

H_o – Höhe der Maueröffnung zur Montage der Zarge gemessen ab Fußbodenoberkante

O_s – lichte Breite der Zarge

O_w – lichte Höhe der Zarge

S_8 – Zargenbreite, Abmessungen ohne Blendleisten

H_8 – Zargenhöhe, Abmessungen ohne Blendleisten

S_z – Gesamtbreite der Zarge, Abmessungen mit Blendleisten

H_z – Gesamthöhe der Zarge, Abmessungen mit Blendleisten

M_s – Breite der Blendprofile des Schiebessystems

M_G – Stärke der Blendprofile des Schiebessystems

B_G – Stärke des Anschlagprofils des Schiebessystems

$T_{s,w}$ – zulässige Toleranz für die Breite | Höhe der Maueröffnung

S_c – Öffnungsweite für den Einbau des Kastens

H_c – Öffnungshöhe für den Einbau des Kastens

(gemessen ab Fußbodenoberkante)

Alle Maße in Millimetern [mm].

EINBAUMASSE FÜR TÜREN

INNENTÜREN MIT HOLZZARGE (CN/DIN NORM)

ZARGENTYP CN / DIN	GRÖSSE	S _s	H _s	D _s	S _o	H _o	O _s	O _w	S _b	H _b	S _z (6)	S _z (8)	H _z (6) / (8)	T _{sw}
mit Zargen: Minimax 60 mm	60	648/610	1985	40	715/680	2030	606/569	1971	694/657	2015	804/767	-	2070	+20 / +10
	70	748/735			815/805		706/694		794/782		904/892	-		
	80	848/860			915/930		806/819		894/907		1004/1017	-		
	90	948/985			1015/1055		906/944		994/1032		1104/1142	-		
	100	1048/-			1115/-		1006/-		1094/-		1204/-	-		
mit Zargen: Porta SYSTEM	60	648/610	1985	40	685/650	2015	606/569	1971	650/613	1993	750/713	790/753	Abdecke- listen (6) / (8) 2043/2063	+20 / +10
	70	748/735			785/775		706/694		750/738		850/838	890/878		
	80	848/860			885/900		806/819		850/863		950/963	990/1003		
	90	948/985			985/1025		906/944		950/988		1050/1088	1090/1128		
	100	1048/-			1085/-		1006/-		1050/-		1150/-	1190/-		
mit Zargen: Porta SYSTEM ELEGANCE / LEVEL	60	622/584	1972	40	685/650	2015	606/569	1971	650/613	1993	-	790/753	2063	+20 / +10
	70	722/709			785/775		706/694		750/738		-	890/878		
	80	822/834			885/900		806/819		850/863		-	990/1003		
	90	922/959			985/1025		906/944		950/988		-	1090/1128		
	100	1022/-			1085/-		1006/-		1050/-		-	1190/-		

SCHIEBESYSTEME (CN/DIN NORM)

CN/DIN	GRÖSSE	S _s	H _s	D _s	S _o	H _o	O _s	O _w	H _z	M _s (6),(8)	M _G	B _G	T _{sw}
Schiebesystem Porta	60	644	1985	40	680	2015	602	1971	2074	1413	103	60	+20 / +10
	70	744			780		702			1613			
	80	844			880		802			1813			
	90	944			980		902			2013			
	100	1044			1080		1002			2213			

CN	GRÖSSE	S _s	H _s	D _s	S _o	H _o	O _s	O _w	S _b	H _b	S _z (60)	S _z (80)	H _z (60)	H _z (80)	T _{sw}	S _c	H _c
COMPACT Schiebesystem COMPACT – 1-flügelig	60	644	1985	40	670	2030	609	1973	664	1995	753	793	2045	2065	+10 / +5	1355	2083
	70	744			770		709		853		893						
	80	844			870		809		953		993						
	90	944			970		909		1053		1093						
	100	1044			1070		1009		1153		1193						
COMPACT Schiebesystem COMPACT – 2-flügelig	60	644	1985	40	1290	2030	1234	1973	1278	1995	1378	1418	2045	2065	+10 / +5	2613	2083
	70	744			1490		1434		1478		1578	1618					
	80	844			1690		1634		1678		1778	1818					
	90	944			1890		1834		1878		1978	2018					
	100	1044			2090		2034		2078		2178	2218					

* Für das in der Wand laufende Schiebesystem VERTE bedeuten die Maße S_o und H_o die Größe der Öffnung in der Mauer ohne Metallkassette.

RECHTS ODER LINKS?



EINFLÜGELIGE TÜRLBLATT
LINKES TÜRLBLATT



EINFLÜGELIGE TÜRLBLATT
RECHTES TÜRLBLATT



DOPPELTÜREN

WIE SOLL DER PREIS DER TÜR BERECHNET WERDEN?



DER PREIS VON
TÜRLBLATT



DER PREIS VON
ZARGE



DER GRIFFPREISE
+ SONSTIGE ZUBEHÖR



DER TÜRPREIS

FARBMUSTER



ECONOMIC



STANDARD



STANDARD PLUS



PREMIUM



PROFESSIONAL



EXTREME

Beschichtung Portadecor

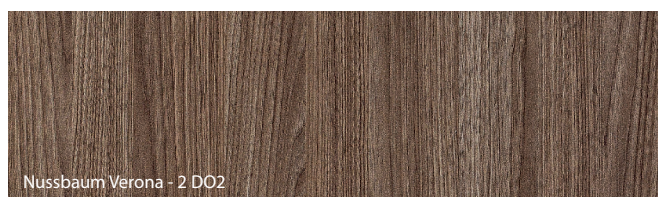
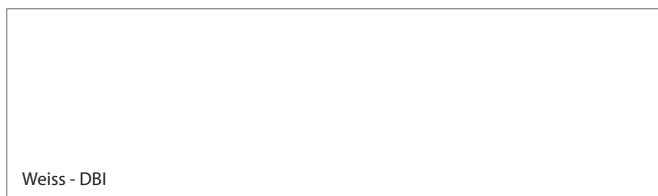

Beschichtung Portasynchro 3D

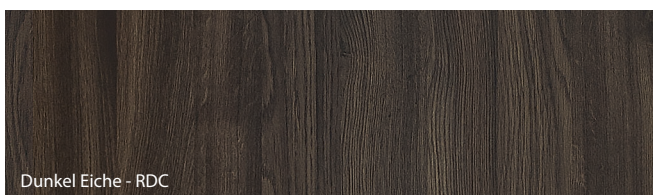
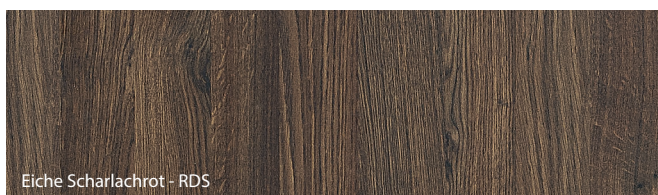

FARBMUSTER



ECONOMIC



STANDARD



STANDARD PLUS



PREMIUM



PROFESSIONAL



EXTREME

Beschichtung Portaperfect 3D* ★★★★★☆

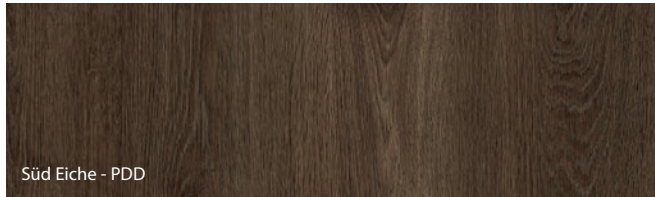

Süd Eiche - PDD



Syberian Eiche - PDY

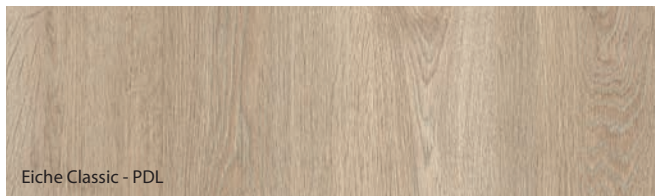

Eiche Classic - PDL



Skandinavische Eiche - PDN

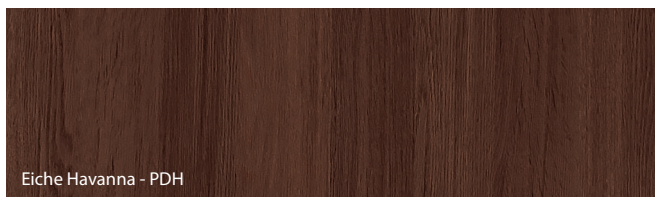

Eiche Havanna - PDH

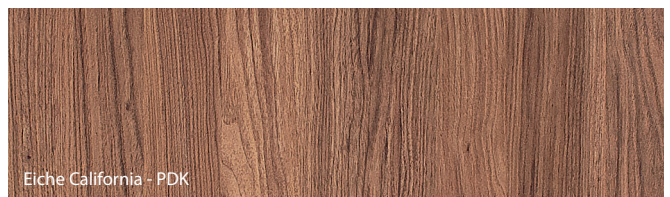

Eiche California - PDK



Eiche Malibu - PDM

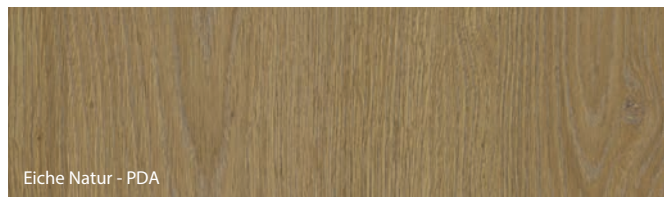

Eiche Natur - PDA

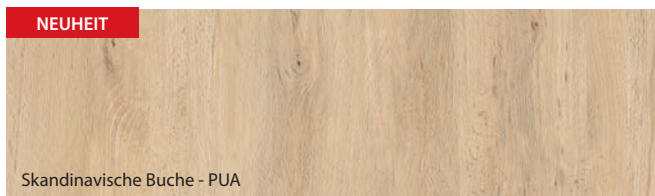

NEUHEIT

Skandinavische Buche - PUA

* Beschichtung mit einem Berührungseffekt, der an die Holzstruktur erinnert.

Beschichtung Premium ★★★★★☆



NEUHEIT

Weiss (RAL 9003) - UBI

Siehe unsere Referenzen

> WWW.PORTADOORS.COM/REALIZACJE



Russia, Petersburg, 'Galerias' Shopping Centre



Russia, Petersburg, 4 Seasons Hotel



Belarus, Minsk, BelVEB Bank



Malta, Seashells Resort at Suncrest



Vietnam, 'Tropical Ocean Resort' Hotel

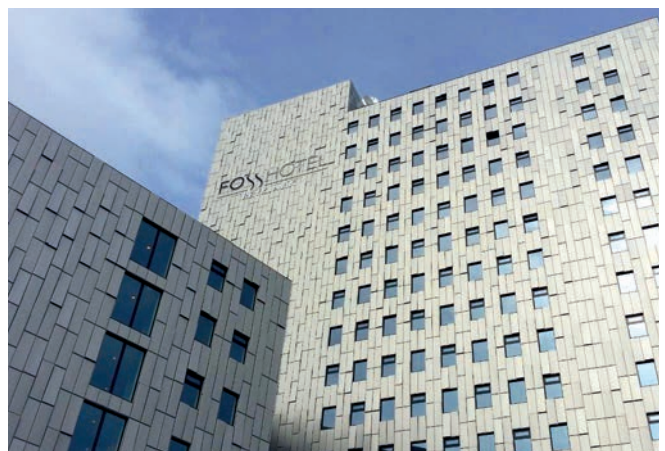

Iceland, Reykjavik, Foss Hotel



Poland, Lublin, Svidnik Aeroport



Belarus, Minsk, „Castle“ Shopping Centre



Poland, Cracow, Arena



5^{*}
JAHRE
GARANTIE

5 JAHRE*

GARANTIE

36 MONATE

FÜR TÜRBLATT UND ZARGEN

**+ ZUSÄTZLICHE
24 MONATE**

WENN DIE DIENSTE AUTORISierter
MONTAGETEAMS IN ANSPRUCH
GENOMMEN WERDEN



AUTORYZOWANA
GRUPA MONTAŻOWA
PORTA

SUCHEN SIE NACH:

- HOCHWERTIGEN TÜREN
- INNOVATIVEM DESIGN
- PRODUKTEN MIT ZERTIFIKATEN
UND TECHNISCHEN ZULASSUNGEN
- BEWÄHRTEN LÖSUNGEN
- AUSGEBAUTEN VERTRIEBSNETZEN IN EUROPA
- PROFESSIONELLEM AFTER-SALE-SERVICE

**FINDEN SIE ALL DIES IM
TÜRANGEBOT VON VERTE**



* DETAILLIERTE PROGRAMMREGELUNGEN
VERFÜGBAR UNTER DER ADRESSE:

<https://www.porta.com.pl/dm/warranty.pdf>

PORTA KMI Poland Limited Liability Company Limited Partnership

Szkolna 54, 84-239 Bolszewo, Poland
phone: +48 / 58 677 81 00, fax: +48 / 58 677 81 99
e-mail: info@porta.com.pl

S.C. PORTA KMI România S.R.L.

Zona Industrială Arad Nord – Vest, Strada III, Nr. 11, 310491 Arad
phone: + 40 / 257 227 400, fax: + 40 / 257 227 401
www.portadoors.ro, e-mail: info_doors@porta.com.pl
CUI: RO15624380, J02/910/2003, Capital social: 49.949.090 RON



- PORTA's factories
- PORTA dealers network





DÉSIGN

