



OŚCIEŻNICE STALOWE

OŚCIEŻNICE NAJWYŻSZEJ JAKOŚCI
OD PROFESJONALISTÓW DLA PROFESJONALISTÓW



Ościeznica stalowa + skrzydło szklane



Ościeznica stalowa + skrzydło drewniane



10 LAT
GWARANCJI



Ościeznica stalowa + skrzydło stalowe



Centrala Grupy
PORTA KMI POLAND,
Bolszewo,
ul. Szkolna 54

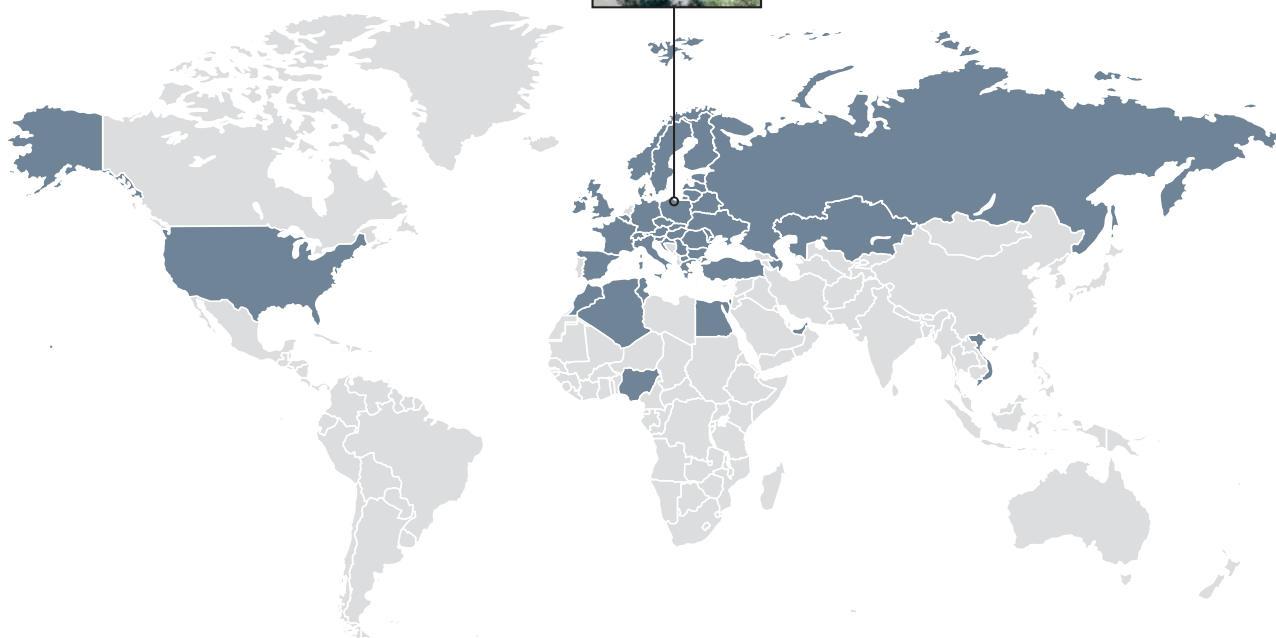

Ponad 25 lat doświadczenia w produkcji drzwi

PORTA KMI POLAND jest jednym z najbardziej znanych i innowacyjnych producentów drzwi w Polsce i za granicą. W ciągu 25 lat istnienia firmy wyprodukowaliśmy ponad 15 milionów drzwi zarówno drewnianych jak i stalowych.

Obecnie posiadamy kilka lokalizacji produkcyjnych - cztery fabryki w Polsce, w tym najnowszą, wybudowaną w 2016 roku fabrykę PORTA STEEL oraz jedną w Rumuni. Dzięki temu możemy zaoferować naszym Klientom kompleksowe rozwiązania z zakresu drzwi drewnianych i metalowych. W każdym miesiącu dziesiątki tysięcy nowych drzwi PORTA znajdują nabywców w Polsce i Europie. Nasze drzwi zainstalowano w wielu prestiżowych obiektach zaprojektowanych przez czołowych architektów i projektantów.

Nad każdym etapem produkcji drzwi czuwają wykwalifikowani fachowcy, przyczyniając się do utrzymania wysokiej jakości produktu. Specjaliści z działów Innowacji i R&D nieustannie śledzą trendy światowego designu, dostosowując je do potrzeb Klienta.

Fabryki PORTA to 105 tys. m² powierzchni produkcyjnej i magazynowej. To także synonim nowoczesnych hal produkcyjnych wyposażonych w najnowszą generację park maszynowy do produkcji skrzydeł i ościeżnic, dostarczony przez wiodących europejskich producentów. Surowce i materiały wykorzystywane w procesie produkcji drzwi wybierane są ze szczególną precyzją i dbałością o jakość. Wszystko po to, aby nasze drzwi mogły przez lata zdobić Twój dom.

SPIS TREŚCI

4	Fabryka PORTA STEEL
6	Zalety ościeżnic metalowych
8	Jedna ościeżnica / wiele możliwości
9	Przykłady zastosowań ościeżnic metalowych
10	Podstawowe informacje o ościeżnicach
12	Rodzaje stosowanych blach
14	Zastosowanie ościeżnic Porta
18	Ościeżnice NAROŻNE
22	Ościeżnice KĄTOWE
26	Ościeżnice OBEJMUJĄCE
30	NAŚWIETLA
32	Sposoby montażu
36	Akcesoria
38	Tabele wymiarów standardowych ościeżnic
40	Kompleksowa oferta Porta Drzwi

NAROŻNE

KĄTOWE

OBEJMUJĄCE

NAŚWIETLA

Fabryka PORTA STEEL



NOWOCZESNY PARK MASZYNOWY

W pełni zautomatyzowana lakiernia i 1,5 km długości systemu transportu podwieszanego, to tylko niektóre wizytówki najnowszej fabryki Porta. Najnowocześniejszy park maszynowy od czołowych europejskich producentów to jeden z kluczowych elementów gwarantujących rzadko spotykaną wydajność, elastyczność i precyzję wykonania.



KOMPLEKSOWE DORADZCTWO

Doświadczony zespół wysoko wykwalifikowanych doradców technicznych dba o to, aby każdy Klient otrzymał produkt o oczekiwanych parametrach, zgodny z normami prawa budowlanego. Dla Klientów inwestycyjnych opracowywana jest specjalna, dedykowana oferta spełniająca warunki określone przez architekta obiektu.

NAJNOWSZA I NAJNOWOCZEŚNIEJSZA FABRYKA PORTA

W 2016 roku Firma PORTA przeniosła produkcję drzwi i ościeżnic stalowych do jednego z najnowocześniejszych zakładów w Europie, dzięki czemu znalazła się w gronie jedynie kilku europejskich firm posiadających tak kompleksową ofertę. Nowy zakład jest zlokalizowany obok już istniejącej fabryki w Ełku i zajmuje łączną powierzchnię ok. 14,5 tys m². Warte ponad 70 mln zł inwestycja pozwala osiągnąć nienotowaną wcześniej wydajność jednej ościeżnicy na minutę. Nowoczesny system podwieszanego transportu o długości 1,5 km będący krwiobiegiem dla 75 nowoczesnych specjalistycznych maszyn to tylko niektóre wizytówki PORTA STEEL.

Fabryka jest przyjazna środowisku. Inteligentne planowanie pozwala na pełną kontrolę nad odpadami. Unikatowa, zautomatyzowana linia do produkcji ościeżnic, nowoczesna lakiernia i cały park maszynowy od czołowych producentów europejskich powodują, że PORTA STEEL to jedna z najnowocześniejszych fabryk w Europie. Oprócz produkcji ościeżnic zakład oferuje szeroką gamę drzwi stalowych zarówno wewnętrznych jak i zewnętrznych.



JAKOŚĆ NA NAJWYŻSZYM POZIOMIE

Wdrożony wiele lat temu i wciąż utrzymywany system zapewniania jakości ISO 9001 poświadczony odpowiednim certyfikatem jest gwarancją powtarzalności wysokiej jakości produktów PORTA, co dodatkowo jest potwierdzone certyfikatami zgodności wystawionymi przez Instytut Techniki Budowlanej.

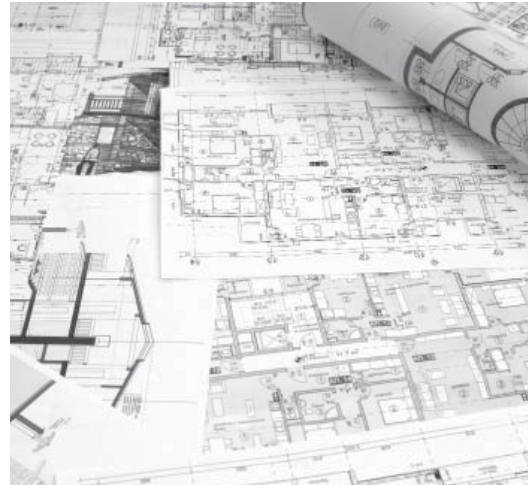

NAJLEPSZY DESIGN DOSTOSOWANY DO POTRZEB

Zespół projektantów i konstruktorów śledzących aktualne, światowe trendy na bieżąco dostosowuje ofertę Porta pod tym kątem. Jednocześnie duży nacisk jest kładziony na dopasowanie do indywidualnych potrzeb architektów oraz niepowtarzalność wzorów i rozwiązań technicznych.



DLACZEGO OŚCIEŻNICE PORTA

- DOPASOWANIE DO POTRZEB
- SZEROKI WYBÓR
- STYLITYKA/DESIGN
- JAKOŚĆ WYKONANIA
- NOWOCZESNY PARK MASZYNOWY
- SZYBKOŚĆ I ŁATWOŚĆ MONTAŻU
- WIEDZA
- JAKOŚĆ OBSŁUGI
- SERWIS

10 LAT
GWARANCJI

ZALETY OŚCIEŻNIC METALOWYCH

Ościeżnice stalowe znajdują szerokie zastosowanie w domach i mieszkaniach oraz wszędzie tam gdzie warunki eksploatacji drzwi wymuszają wyższą odporność mechaniczną na obciążenia, uszkodzenia mechaniczne oraz korozję. Stosowanie metalu nie wyklucza tworzenia ciekawych i zaawansowanych konstrukcyjnie wyrobów. Dobrze wkomponowane ościeżnice mogą stanowić detal architektoniczny spajający całość wnętrza. Precyzja wykonania w połączeniu z wysokiej jakości powłoką lakierniczą w dowolnym kolorze, umożliwia produkcję wyrobu dostosowanego do indywidualnych potrzeb Klienta.



TRWAŁOŚĆ

- wysoka trwałość potwierdzona długoletnią gwarancją
- zredukowane do minimum koszty eksploatacji
- wysoka odporność na wilgoć
- wysoka jakość powłok wykończeniowych
- możliwość zastosowania przy drzwiach wewnętrznych i zewnętrznych



JAKOŚĆ

- perfekcyjne wykonanie każdego wybranego rozwiązania



WZORNICTWO

- wykonanie zgodne z obowiązującymi w danym kraju normami
- możliwość wykonania zgodnie z projektem architektonicznym
- możliwość dostosowania do potrzeb użytkowników
- możliwość zastosowania różnorodnych powłok
- sprawny i szybki montaż
- współpraca ościeżnicy ze skrzydłami drewnianymi, stalowymi i szklanymi

JEDNA OŚCIEŻNICA, WIELE MOŻLIWOŚCI

Ościeżnice stalowe mogą stanowić komplet z różnymi skrzydłami, nie tylko stalowymi, ale też drewnianymi i szklanymi. Dzięki bogatej ofercie kolorystyki wykończenia, dostosowanie ościeżnicy do stylu otoczenia jak i dopasowanie do samego skrzydła nie stanowi najmniejszego problemu. Niezależnie od wnętrza, jak i od pełnionej funkcji zestaw ze stalową ościeżnicą znajdzie zastosowanie praktycznie wszędzie.

Ościeżnica Stalowa + Skrzydło Drewniane

Taki zestaw najczęściej znajduje zastosowanie w domach, mieszkaniach oraz budynkach użyteczności publicznej takich jak dworce, lotniska, obiekty sportowe, szkoły czy teatry, gdzie wymagana jest wysoka trwałość i odporność ościeżnicy. By jednak utrzymać w tych wnętrzach przyjazną i przytulną atmosferę, do solidnej ościeżnicy stalowej dobieramy klasyczne skrzydło drewniane.



Ościeżnica Stalowa + Skrzydło Stalowe

To najbardziej klasyczne rozwiązanie do pomieszczeń gospodarczych, technicznych, garaży, parkingów podziemnych czy piwnic, gdzie potrzebujemy dodatkowego zabezpieczenia przed zniszczeniami związanymi z częstym użytkowaniem oraz trudnymi warunkami otoczenia (wilgoć, niska temperatura) zarówno jako drzwi wewnętrzne jak i zewnętrzne.



Ościeżnica Stalowa + Skrzydło Szklane

Połączenie skrzydła szklanego z ościeżnicą stalową to bardzo popularny wybór wśród architektów. Jest to trend, który utrzymuje się w ostatnich latach.



PRZYKŁADY ZASTOSOWAŃ OŚCIEŻNIC METALOWYCH



GALERIA HANDLOWA
Ościeżnica Stalowa + Skrzydło Drewniane



SZKOŁA
Ościeżnica Stalowa + Skrzydło Drewniane



CENTRUM SZTUKI
Ościeżnica Stalowa + Skrzydło Stalowe



HALA SPORTOWA
Ościeżnica Stalowa + Skrzydło Stalowe



CENTRUM NAUKOWE
Ościeżnica Stalowa + Skrzydło Stalowe



HOTEL
Ościeżnica Stalowa + Skrzydło Drewniane



CENTRUM SZTUKI
Ościeżnica Stalowa + Skrzydło Stalowe



APARTAMENTY
Ościeżnica Stalowa + Skrzydło Szklane



HALA GARAŻOWA
Ościeżnica Stalowa + Skrzydło Stalowe

PODSTAWOWE INFORMACJE o stalowych ościeżnicach

Stalowe ościeżnice PORTA wykonane z kształowników z blachy o grubości 1,2 mm są przeznaczone do drzwi wewnętrznych wewnątrzlokalowych lub wewnętrznych wejściowych. Mogą one być stosowane ze względu na wymagania wytrzymałościowe w warunkach eksploatacji zaliczonych do klasy 3, według kryteriów podanych w normie PN-EN 1192:2001

Z kolei stalowe ościeżnice PORTA wykonane z kształowników z blachy o grubości 1,5 ÷ 2,0 mm są przeznaczone do drzwi zewnętrznych lub wewnętrznych wejściowych, w tym do drzwi przeciwpożarowych i o zwiększonej odporności na włamanie. Mogą one być stosowane ze względu na wymagania wytrzymałościowe w warunkach eksploatacji zaliczonych do klasy 4, według kryteriów podanych w normie PN-EN 1192:2001.

WERSJE WYKONANIA OŚCIEŻNIC

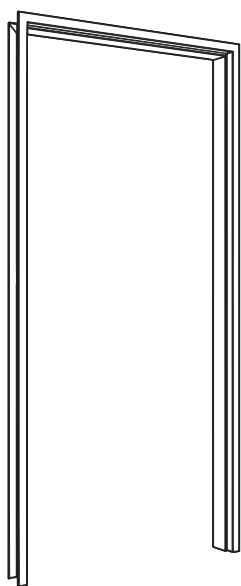

**1 - częściowa
(narożna, kątowna)**
do ścian murowanych,
betonowych i K-G

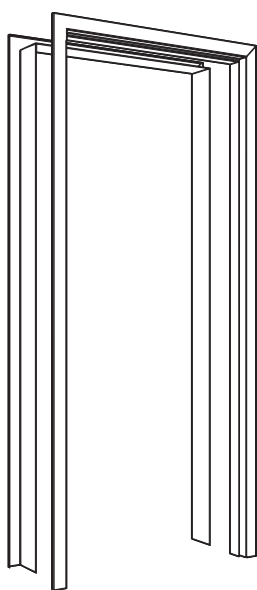

**2 - częściowa
(obejmująca)**
do montażu do
ścian murowanych,
betonowych i K-G

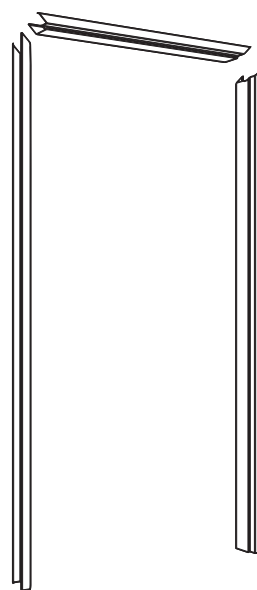

**3 - częściowa
(kątowna, obejmująca)**
do montażu na gotową
ścianę, łatwa w składaniu

SPOSÓB MONTAŻU

Różnorodne sposoby montażu pozwalają na dopasowanie do rodzaju ściany oraz typu ościeżnicy





NAŚWIETLA

- Górne
- Boczne
- Górne i boczne

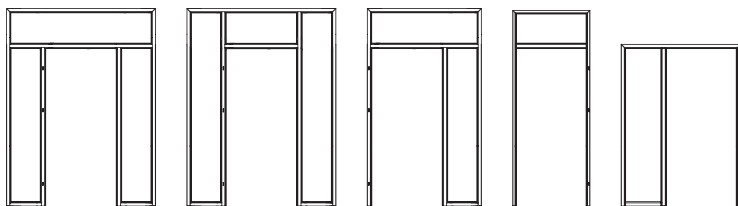

USZCZELKI

Wykonane z tworzywa o wysokich właściwościach mechanicznych i dobrej pamięci kształtu, co gwarantuje optymalną dymoszczelność i dźwiękoszczelność

AKCESORIA

głównych producentów europejskich
(patrz str. 36)

- **Zawiasy**
- **Samozamykacze**
nawierzchniowe (szynowe, ramieniowe chowane)
- **Zaczepty**
zintegrowane blachy zaczepowe ze stali nierdzewnej
- **Elektrozaczepty**
- **Elektrozwozy**
- **Ryglowanie wielopunktowe**
- **Ryglowanie pod zamki**
listwowe wielobolcowe

RODZAJE OŚCIEŻNIC

Ościeżnice do drzwi bezprzylgowych



Ościeżnice do drzwi przylgowych



RODZAJE BLACH W OŚCIEŻNICACH STALOWYCH

- **BLACHA STALOWA**

z gatunku DX51D, DX52D, DX53D ocynkowana ogniowo (ilość cynku 100-275 g/m² wg EN 10346)

- **BLACHA STALOWA**

z gatunku DX51D, DX52D, DX53D ocynkowana ogniowo (ilość cynku 100-275 g/m² wg EN 10346), pokryta lakierową, organiczną powłoką ochronną

- **BLACHA STALOWA**

z gatunku DX51D, DX52D, DX53D ocynkowana ogniowo (ilość cynku 100-275 g/m² wg PN-EN 10346), pokryta ozdobną, drewnopodobną lub barwioną folią PVC do zastosowań zewnętrznych

- **BLACHA STALOWA**

z gatunku DC01 ocynkowana elektrolitycznie (ilość cynku 18 g/m² wg EN 10152)

- **BLACHA STALOWA**

z gatunku DC01 ocynkowana elektrolitycznie (ilość cynku 18 g/m² wg 10152), pokryta lakierową, organiczną powłoką ochronną

- **BLACHA ZE STALI NIERDZEWNEJ**

z gatunku 1.4301/1.4307 (V2A)
lub 1.4404 (V4A) wg EN 10088

10 LAT
GWARANCJI



WYBRANE KOLORY Z PALETY RAL I NCS

Ościeżnice malowane proszkowo można wykończyć w dostępnych kolorach z palety **RAL** lub **NCS** w różnym stopniu połysku (połysk, półmat, mat) oraz farbami o zwiększonej odporności na ścieranie, antibakteryjnymi, antygraffiti, antycznymi stanowiącymi ochronę antykorozyjną dla atmosfery klasy min. C3.

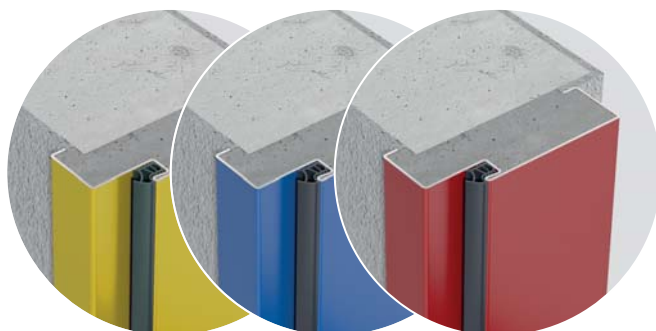

STANDARDOWE KOLORY W OFERCIE

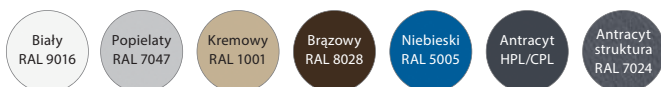

WYKOŃCZENIE POWIERZCHNI

MAT



PÓLMAT



POŁYSK



NAROŻNIKI



SPAWANE NIEWIDOCZNA LINIA NAROŻNIKA

Ościeżnice spawane na przetop charakteryzują się trwałymi połączeniami (spawy, zgrzewane elementy usztywniające i wzmacniające konstrukcję) pomiędzy elementami pionowymi (stojaki) i poziomym (nadproże); takie wykonanie pozwala uzyskać sztywną i wytrzymałą ramę metalową, która jest bazą dla skrzydła drzwiowego.



SKŁADANE LUB ZGRZEWANE WIDOCZNA LINIA ŁĄCZENIA NAROŻNIKA

Ościeżnice składane to oddzielne trzy elementy (dwa pionowe - stojaki + jeden poziomy - nadproże), które podczas montażu są składane w bardzo prosty sposób tworząc całą ościeżnicę. Dzięki temu można je pakować w pakiety / paczki, które łatwo i bezpiecznie są dostarczane na miejsce montażu. Spełniają przy tym te same wymagania, co ościeżnice spawane.

ZASTOSOWANIE OŚCIEŻNIC PORTA

Dzięki naszemu 25 letniemu doświadczeniu ościeżnice stalowe PORTA znajdują zastosowanie w najbardziej wymagających obiektach. Sprawdzają się zarówno w często użytkowanych przestrzeniach mieszkalnych, jak i w tych rzadziej uczęszczanych lecz narażonych na większe wahania temperatur, wilgotności bądź na wielokrotne uszkodzenia mechaniczne ich powierzchni.

BUDYNKI UŻYTECZNOŚCI PUBLICZNEJ

Poza reprezentacyjnym wyglądem we wnętrzach budynków, takich jak lotniska, dworce, centra handlowe, drzwi powinny być wykonane z trwałych materiałów. Wykorzystanie ościeżnic stalowych jest niezbędnym rozwiązaniem dla tego typu obiektów. Dzięki licznym możliwościom realizacyjnym firmy Porta, komplet drzwi z ościeżnicą może zachować wrażenie lekkości przy solidnym wykonaniu. Ościeżnica stalowa Porta w budynkach użyteczności publicznej gwarantuje wieloletnią bezawaryjną pracę.



SZPITALY, KLINIKI, ZAKŁADY FARMACEUTYCZNE, LABORATORIA, DOMY OPIEKI

Należy pamiętać o tym, że do budynków, gdzie zachowanie higieny w pomieszczeniach jest niezbędne do prawidłowego funkcjonowania obiektu, również elementy stolarki muszą cechować się odpowiednimi parametrami. Ościeżnice stalowe będą optymalnym wyborem, jeżeli zależy nam na utrzymaniu czystości w salach pacjentów, salach badań, salach operacyjnych i wszelkich mokrych pomieszczeniach.



ZAKŁADY PRZEMYSŁOWE, GARAŻE, POMIESZCZENIA GOSPODARCZE

W tego typu pomieszczeniach stalowe ościeżnice są najlepszym możliwym rozwiązaniem. Cały komplet drzwi powinien spełniać warunki izolacji ogniowej, ponieważ nierzadko przetrzymujemy w tych miejscach materiały łatwopalne. Stal, z której wykonywane są ościeżnice wykazuje odporność na deformacje i działanie czynników otoczenia.

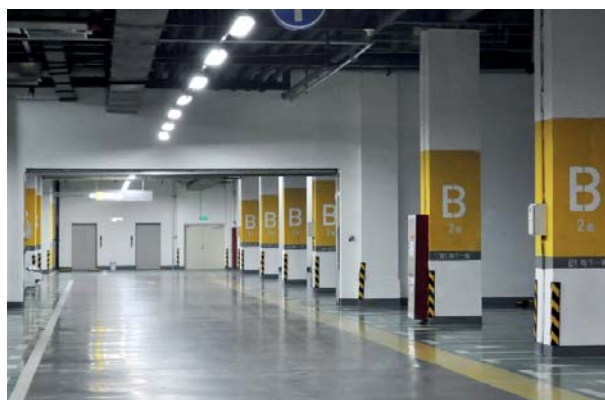

BUDOWNICTWO MIESZKANIOWE

Praktycznym i coraz częściej wybieranym rozwiązaniem do domów i mieszkań są solidne ościeżnice stalowe. Gwarantują one nie tylko bezpieczeństwo, ale także trwałość na lata. Nowoczesne ościeżnice stalowe są stosowane w nowych i starszych budynkach, kwalifikujących się do renowacji.



HOTELE, PENSJONATY

Budynki, w których codziennie pojawiają się tłumy ludzi, ciągnąc za sobą obijające się o drzwi i ściany walizki, wymagają rozwiązań o wysokich parametrach wytrzymałości. Komplety drzwi do hoteli i pensjonatów często muszą również wpisywać się w stylistykę wnętrza i architekturę budynku. Solidne ościeżnice Porta są bardzo łatwe w konserwacji, dlatego też są idealnym rozwiązaniem do pokoi, przejść w pokojach hotelowych i innych często użytkowanych pomieszczeń.



SZKOŁY, PRZEDSZKOLA, BUDYNKI BIUROWE

Ościeżnice stalowe Porta, spełniające wysokie wymagania w zakresie wytrzymałości mechanicznej i bezpieczeństwa doskonale sprawdzą się w pomieszczeniach biurowych, szkołach i przedszkolach. Właśnie tam szczególnie ważne jest by kształt profili był dostosowany do warunków użytkowania, przez co minimalizował ryzyko przygniecenia i zapewniał bezpieczeństwo pracowników biurowych, dzieci i ich opiekunów. W tego typu miejscach często stosuje się ościeżnice stalowe z naświetlami górnymi i bocznymi.



DOSTOSUJ OŚCIEŻNICĘ DO SWOICH POTRZEB

WZORNICTWO

Dopasuj wzór ościeżnicy do funkcji i stylu pomieszczenia.

FUNKCJA

Dopasuj cechy użytkowe ościeżnicy do pomieszczenia i budynku.

PARAMETRY

Dopasuj parametry ościeżnicy do wymagań projektu.

KOLOR

Dopasuj kolorystykę ościeżnicy do ich docelowego otoczenia.

Zestaw składa się ze skrzydła drewnianego i stalowej ościeżnicy



PRZYKŁAD DOSTOSOWANIA OŚCIEŻNIC DO POTRZEB UŻYTKOWNIKÓW PRZY ZASTOSOWANIU SKRZYDEŁ DREWNIANYCH I STALOWYCH

Ościeżnice w różnych kolorach pozwalają na oddzielenie stref przedszkolnych od szkolnych. Dodatkowo zastosowanie naświetli pozwala na doświetlenie korytarzy.



Zespół Szkolno - Przedszkolny nr 4 w Tychach

PROFILE OŚCIEŻNIC NAROŻNYCH

Ościeżnice narożne służą do osadzenia na krawędzi otworu w murze. Ich zastosowanie daje możliwość kotwienia ościeżnicy w dwóch płaszczyznach do siebie prostopadłych, co daje lepszą stabilność zamocowania wyrobu w ścianie.

Ościeżnice narożne są idealne dla osób szukających ekonomicznego rozwiązania, gdzie głównym parametrem wyboru jest cena.

Ościeżnice narożne występują w wersji:

- **STAŁEJ**
- **SKŁADANEJ**

PROFILE OŚCIEŻNIC NAROŻNYCH

MOŻLIWOŚCI GIĘCIA PROFILI Z PRZYKŁADOWYMI WYMIARAMI

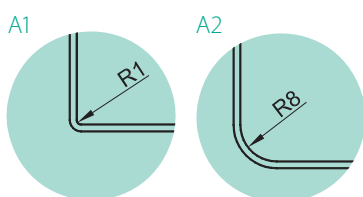
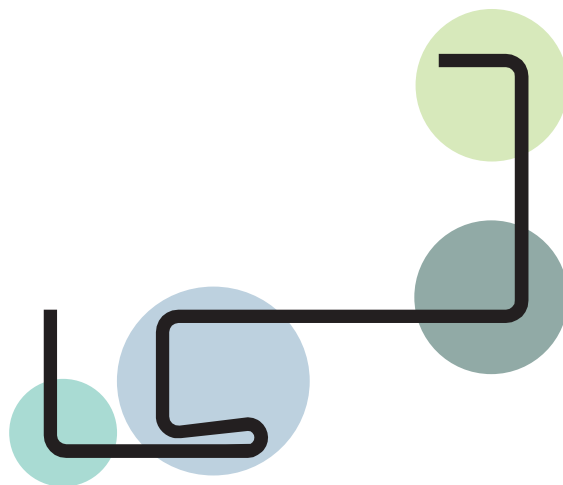

- A1 – standardowy narożnik ościeżnic kątowych
- A2 – zakończenie z ozdobnym większym łukiem $R = 8\text{ mm}$

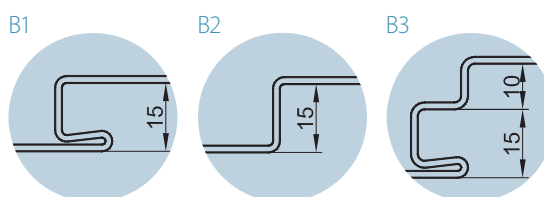

- B1 – wykonanie standardowe ościeżnicy do standardowej uszczelki zwykłej lub niepalnej
- B2 – wykonanie ościeżnicy bez rowka pod uszczelkę – drzwi do pomieszczeń gospodarczych
- B3 – wykonanie pod skrzydła o zwiększonej grubości do skrzydeł technicznych metalowych o odporności ogniowej EI60

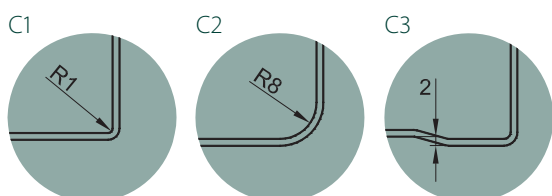

- C1 – standardowe wykonanie, przejście promieniem z wyłogu przedniego do powierzchni wrębu ościeżnicy
- C2 – narożnik o $R = 8\text{ mm}$ do skrzydeł bezprzylgowych i skrzydeł o krawędzi R
- C3 – wykonanie odsadzenia we wrębie ościeżnicy pod uszczelkę puchnącą w ościeżnicach o odporności ogniowej

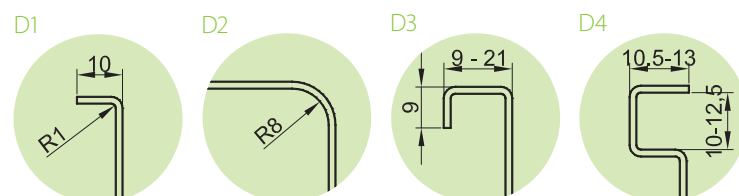

- D1 – standardowe zakończenie 10 mm z możliwością zwiększenia do 21 mm
- D2 – zakończenie z ozdobnym większym łukiem $R = 8\text{ mm}$
- D3 – zakończenie do uzyskania efektu wizualnego gdy montujemy ościeżnicę na wykończoną ścianę i nie ma konieczności dodatkowej obróbki
- D4 – zakończenie, gdy chcemy odciąć mur od montowanej ościeżnicy w celu właściwej obróbki na mokro i uzyskania pożądanego efektu wizualnego

PROFILE OŚCIEŻNIC NAROŻNYCH

MOŻLIWOŚCI WYMIAROWE

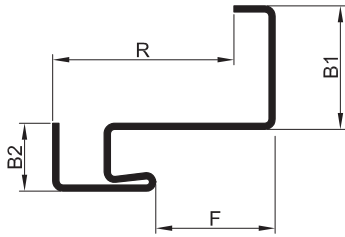

Zakresy wymiarowe profilu ościeżnicy

R	B1	B2	F
Zakres szerokości muru [mm]	Wysokość opaski przedniej [mm]	Wysokość opaski tylnej [mm]	Wrąb [mm]
44-400	30 - 55	16,5 - 75	29 - 65

Zakresy wymiarowe ościeżnicy (wymiar gabarytowy)

	Min. Szer.[mm]	Max. Szer. [mm]	Min. Wys. [mm]	Max. Wys. [mm]
Ościeżnice do drzwi jednoskrzydłowych wewnątrzlokalowych	300	1200	500	2500
Ościeżnice do drzwi jednoskrzydłowych stalowych EI30	565	1100	1595	2125
Ościeżnice do drzwi jednoskrzydłowych stalowych EI60	575	1130	1670	2220

Maksymalne możliwości produkcyjne pozwalają na wykonanie ościeżnicy do drzwi wewnątrzlokalowych i stalowych EI30 o wymiarach w świetle przejścia 3400 x 2500 mm.

OŚCIEŻNICA SKŁADANA



Ościeżnica Kątowa Mała
w wersji składanej
(widok od środka profilu)

PRZYKŁADOWE ROZWIĄZANIA



Ościeżnica Kątowa Mała
z zagięciem oddzielającym
na wyłogu przednim



Ościeżnica
Kątowa Mała



Ościeżnica Kątowa Mała
z promieniem R8
na wyłogu przednim

PROFILE OŚCIEŻNIC NAROŻNYCH

PRZYKŁADOWE PROFILE I WYMIARY

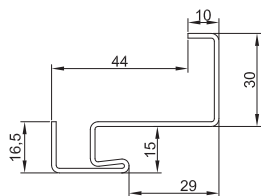

Ościeżnica Kątowa Mała

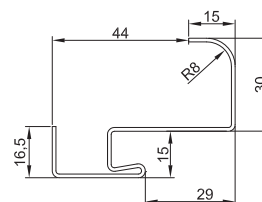

Ościeżnica Kątowa Mała
z promieniem R8
na wyłogu przednim

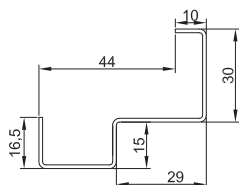

Ościeżnica Kątowa Mała
bez zagięcia pod uszczelkę

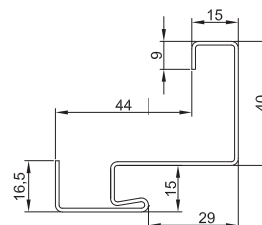

Ościeżnica Kątowa Mała
z zagięciem odsuwającym
na wyłogu przednim

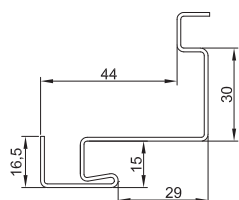

Ościeżnica Kątowa Mała
z zagięciem oddzielającym

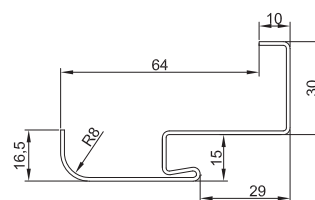

Ościeżnica Kątowa Mała
z promieniem R8
na wyłogu tylnym

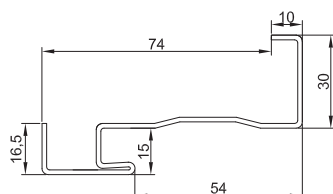

Ościeżnica p. poz. dostosowana
do drzwi stalowych EI30
marki PORTA

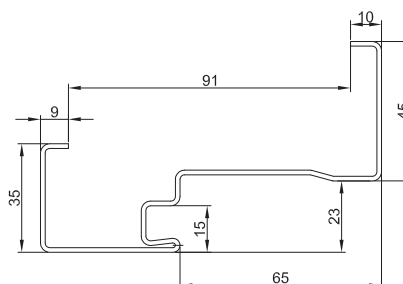

Ościeżnica p. poz. dostosowana
do drzwi stalowych EI60
marki PORTA

PROFILE OŚCIEŻNIC KĄTOWYCH

Ościeżnice kątowe pozwalają na zakrycie widocznych powierzchni otworu w murze przy jednoczesnym osadzeniu ościeżnicy na krawędzi tego otworu. Dzięki takiemu rozwiązaniu ościeżnica nie musi być dopasowana do szerokości muru. W przypadkach murów o wyjątkowo dużej grubości istnieje możliwość montowania ich jako narożne.

Ościeżnice kątowe dają możliwość osadzenia ich w każdego typu ścianie i uzyskania bardzo sztywnej ramy nośnej dla skrzydła drzwiowego. Pozwala to na polepszenie parametrów technicznych zestawów drzwiowych tj. antywłamaniowości, odporności ogniowej, izolacyjności akustycznej. Wszystkie te cechy przekładają się na szerokie spektrum zastosowania w zestawie ze skrzydłem drzwiowym.

Ościeżnice kątowe występują w wersji:

- **STAŁEJ**
- **SKŁADANEJ**

PROFILE OŚCIEŻNIC KĄTOWYCH

MOŻLIWOŚCI GIĘCIA PROFILI Z PRZYKŁADOWYMI WYMIARAMI

Profil kątowy ościeżnicy umożliwia zastosowanie wielu autonomicznych cech konfiguracyjnych, dzięki którym możliwe jest stworzenie ościeżnicy dopasowanej do wymagań Klienta, zarówno pod względem funkcjonalności jak i estetyki. Rysunek prezentuje te właśnie, najważniejsze cechy.

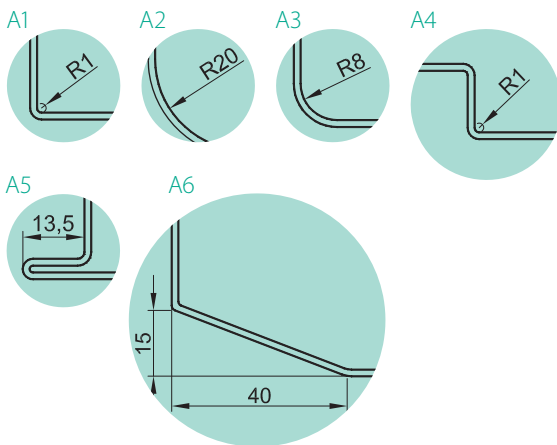

- A1 – standardowy narożnik ościeżnic kątowych
- A2 – narożnik o $R = 20$ mm efekt wizualny duży
- A3 – narożnik o $R = 8$ mm efekt wizualny mały
- A4 – wykonanie ościeżnicy bez rowka pod uszczelkę – do drzwi wahadłowych
- A5 – narożnik „Ościeżnicy ukrytej”
- A6 – narożnik ze ścięciem stosowany np. w ościeżnicach szpitalnych

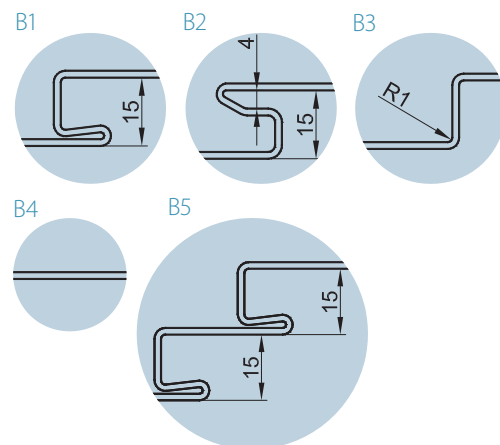

- B1 – wykonanie standardowe ościeżnicy do standardowej uszczelki zwykłej lub niepalnej
- B2 – wykonanie pod uszczelkę S6586 do skrzydeł technicznych o odporności ogniowej EI60
- B3 – wykonanie ościeżnicy bez rowka pod uszczelkę – do drzwi wahadłowych
- B4 – wykonanie ościeżnicy w wersji tunel
- B5 – wykonanie z dwoma uszczelkami do drzwi z parametrem dźwiękoszczelności

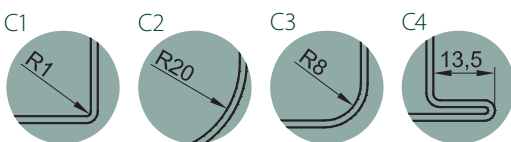

- C1 – standardowe wykonanie, przejście promieniem z wyłogu przedniego do powierzchni wrębu ościeżnicy
- C2 – powiększenie promienia narożnika do R20 polepszony efekt wizualny – do skrzydeł bezprzylgowych
- C3 – narożnik o $R = 8$ mm do skrzydeł bezprzylgowych i skrzydeł o krawędzi R
- C4 – narożnik „Ościeżnicy Ukrytej”

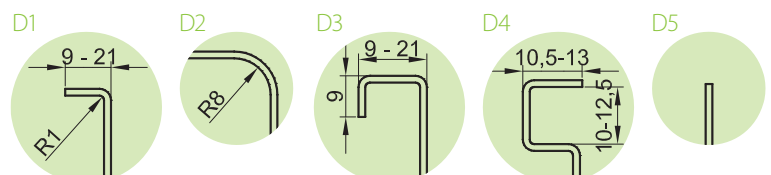

- D1 – zakończenie profilu umożliwiające montaż na ścianie z oddalonym wyłogiem od powierzchni ściany od 9 do 21 mm
- D2 – zakończenie z ozdobnym większym łukiem $R = 8$ mm
- D3 – zakończenie dla uzyskania efektu wizualnego, gdy montujemy ościeżnicę na wykończoną ścianę i nie ma konieczności dodatkowej obróbki
- D4 – zakończenie, gdy chcemy odciąć mur od montowanej ościeżnicy w celu właściwej obróbki na mokro i uzyskania pożądanego efektu wizualnego
- D5 – zakończenie w „Ościeżnicy ukrytej” do zabudowy płytą kartonowo-gipsową

PROFILE OŚCIEŻNIC KĄTOWYCH

MOŻLIWOŚCI WYMIAROWE

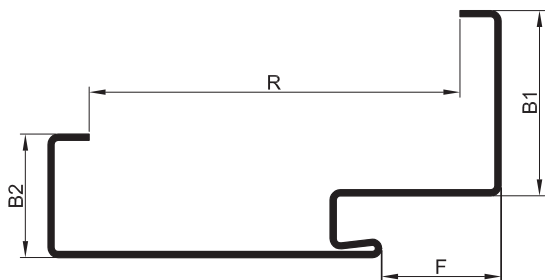

Zakresy wymiarowe profilu ościeżnicy

R	B1	B2	F
Zakres szerokości muru [mm]	Wysokość opaski przedniej [mm]	Wysokość opaski tylnej [mm]	Wrąb [mm]
53 – 480	30 – 55	15 – 75	29-65

R może być mniejsze lub równe w stosunku do szerokości muru

Zakresy wymiarowe ościeżnicy (wymiar gabarytowy)

	Min. Szer. [mm]	Max. Szer. [mm]	Min. Wys. [mm]	Max. Wys. [mm]
Ościeżnice do drzwi pojedynczych	300	1200	500	2500
Ościeżnice do drzwi podwójnych	900	2400	500	2500

Maksymalne możliwości produkcyjne pozwalają na wykonanie ościeżnicy o wymiarach w świetle przejścia 3400 x 2500 mm.

OŚCIEŻNICA SKŁADANA

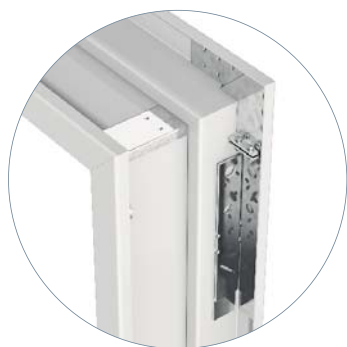

Ościeżnica Kątowa Duża
w wersji składanej w wersji trójelementowej
skręcanej (widok od środka profilu)

PRZYKŁADOWE ROZWIĄZANIA



Ościeżnica Ukryta



Ościeżnica Szpitalna



Ościeżnica Dwufelcowa

PROFILE OŚCIEŻNIC KĄTOWYCH

PRZYKŁADOWE PROFILE I WYMIARY

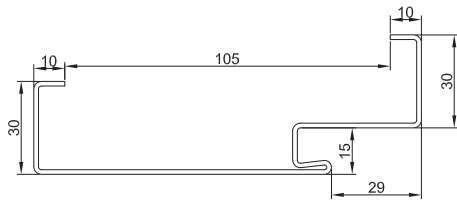

Ościeżnica Kątowa Duża

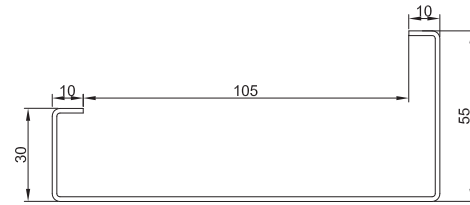

Ościeżnica w wersji Tunel

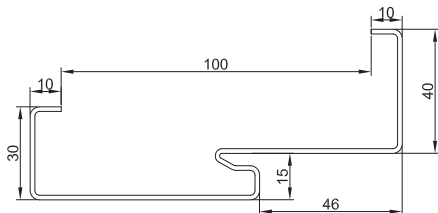

Ościeżnica p.poż. dostosowana do drzwi drewnianych EI60 marki PORTA

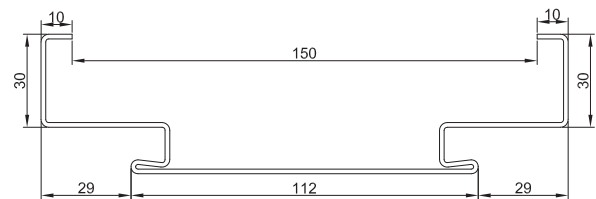

Ościeżnica hotelowa

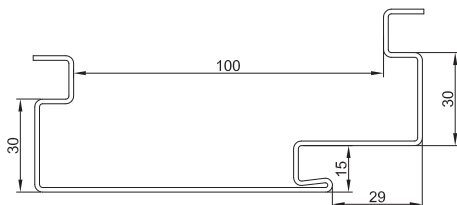

Ościeżnica Kątowa z zagięciami oddzielającymi

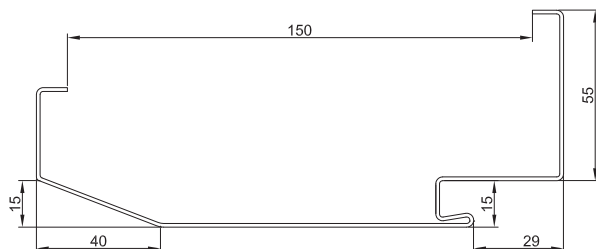

Ościeżnica Szpitalna

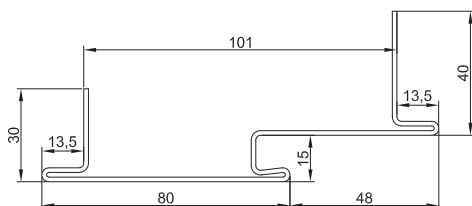

Ościeżnica Ukryta

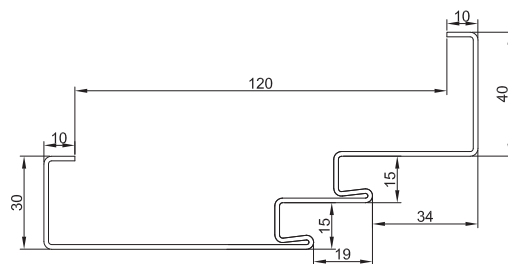

Ościeżnica dwufelcowa dostosowana do drzwi drewnianych 42 dB/EI 30



PROFILE OŚCIEŻNIC OBEJMUJĄCYCH

Główną zaletą ościeżnic obejmujących jest konstrukcja pozwalająca na zakrycie całej grubości muru przez profil. Dzięki temu montaż ościeżnic obejmujących można wykonywać na wykończonej ścianie.

Zastosowanie tego typu ościeżnic pozwala na szybkie osiągnięcie estetycznego efektu finalnego. Ościeżnice stałe wymagają precyzyjnego dopasowania. Natomiast ościeżnice obejmujące w wersji z regulacją pozwalają na dostosowanie się do odchyłek między zakładaną a faktyczną grubością muru nawet do 2,5 cm.

Ościeżnice kątowe występują w wersji:

- REGULOWANEJ
- STAŁEJ

PROFILE OŚCIEŻNIC **OBEJMUJĄCYCH**

MOŻLIWOŚCI GIĘCIA PROFILI Z PRZYKŁADOWYMI WYMIARAMI

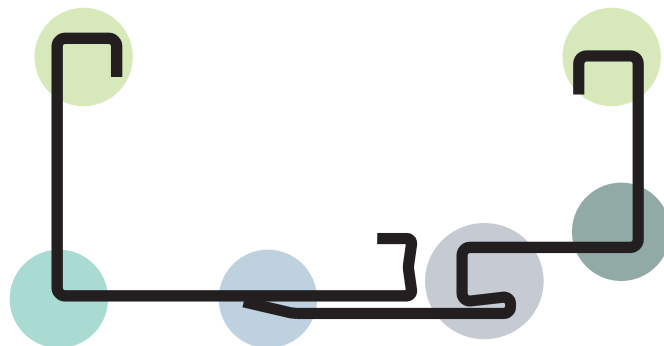

A1



A2

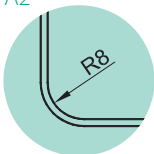

A3



A4

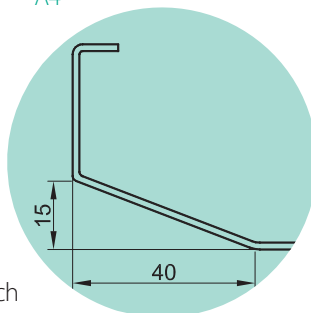

A1 – standardowy narożnik o $R = 20$ mm w ościeżnicy Regulowanej z profilem R

A2 – narożnik o $R = 8$ mm do zastosowania w ościeżnicach Regulowanych i Regulowanych PS – inny efekt wizualny

A3 – standardowy narożnik ościeżnic Regulowanych PS

A4 – narożnik ze ścięciem stosowany np. w ościeżnicach szpitalnych

B1

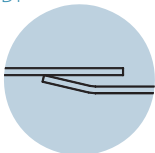

B2

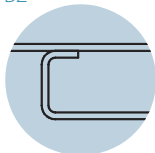

B3



C1



C2

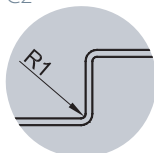

C3

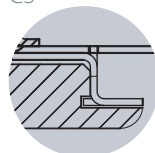

C4

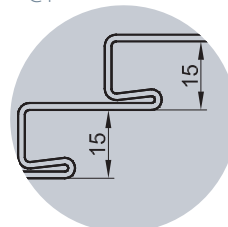

B1 – standardowe połączenie profilu nośnego z dostawką w ościeżnicy Regulowanej z profilem R

B2 – standardowe połączenie profilu nośnego z dostawką w ościeżnicy Regulowanej PS

B3 – standardowe połączenie profilu nośnego metalowego z dostawką drewnianą w ościeżnicy Profil Projekt

C1 – wykonanie standardowe ościeżnicy do standardowej uszczelki zwykłej lub niepalnej

C2 – wykonanie ościeżnicy bez rowka pod uszczelkę w wersji tunel - Regulowana PS

C3 – wykonanie w zestawieniu elementu metalowego z drewnianym – ościeżnice Projekt Premium (duża nośność i wygląd naturalnego drewna)

C4 – wykonanie z dwiema uszczelkami do drzwi o parametrach dźwiękoszczelności

D1

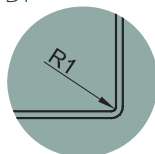

E1

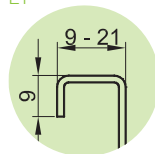

E2

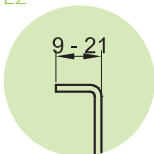

E3



D1 – standardowe wykonanie, przejście z wyługu przedniego do powierzchni wrębu ościeżnicy

E1 – standardowe zakończenie z możliwością zwiększenia do 21 mm

E2 – zakończenie jak w ościeżnicach kątowych

E3 – zakończenie z ozdobnym łukiem $R = 8$ mm jak w ościeżnicach kątowych

PROFILE OŚCIEŻNIC OBEJMUJĄCYCH

OPCJE WYKONANIA

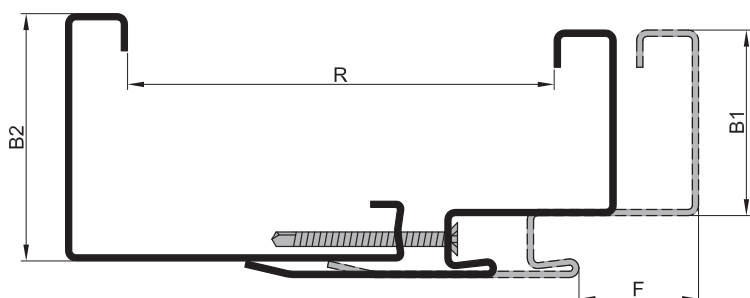

Regulacja zakresu ościeżnicy do 25 mm

Zakresy wymiarowe profilu ościeżnicy

R	B1	B2	F
Zakres szerokości muru [mm]	Wysokość opaski przedniej [mm]	Wysokość opaski tylnej [mm]	Wrąb [mm]
95 - 480	45 - 55	60 - 75	29-45

Zakresy wymiarowe ościeżnicy (wymiar gabarytowy)

	Min. Szer. [mm]	Max. Szer. [mm]	Min. Wys. [mm]	Max. Wys. [mm]
Ościeżnice do drzwi pojedynczych	300	1200	500	2500
Ościeżnice do drzwi podwójnych	900	2400	500	2500

Maksymalne możliwości produkcyjne pozwalają na wykonanie ościeżnicy o wymiarach w świetle przejścia 3400 x 2500 mm.

PRZYKŁADOWE ROZWIĄZANIA



Ościeżnica
Regulowana z profilem R



Ościeżnica
Projekt



Ościeżnica
Regulowana PS na kant

PROFILE OŚCIEŻNIC OBEJMUJĄCYCH

PRZYKŁADOWE PROFILE I WYMIARY

Ościeżnice regulowane pozwalają na kompensatę różnic między zakładaną, a faktyczną grubością ściany do 25 mm.

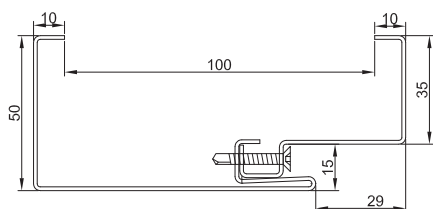

Ościeżnica Stała Dwuczęściowa

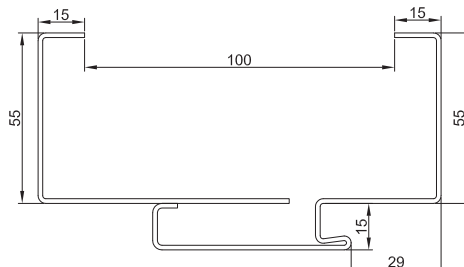

Ościeżnica Regulowana PS na kant

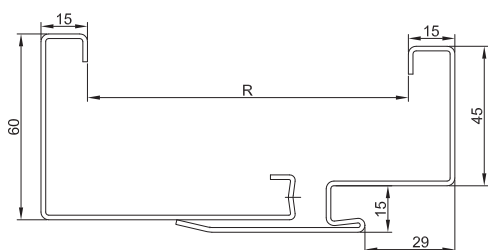

Ościeżnica Regulowana na kant

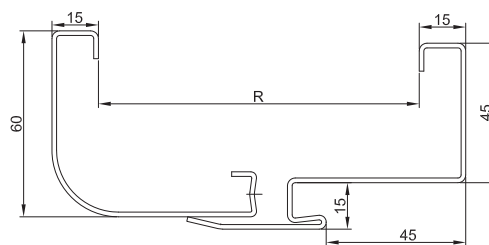

Ościeżnica Regulowana z R do drzwi bezprzylgowych

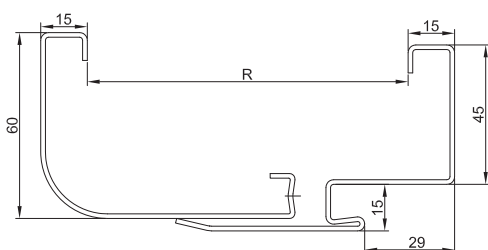

Ościeżnica Regulowana z łukiem

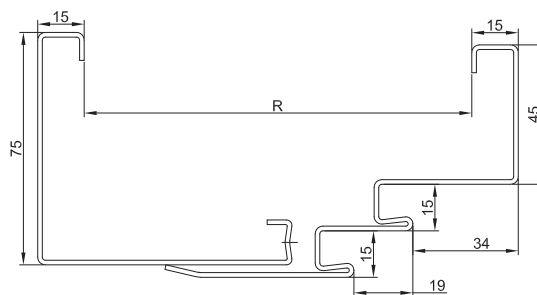

Ościeżnica Regulowana dostosowana do drzwi 42 dB marki PORTA

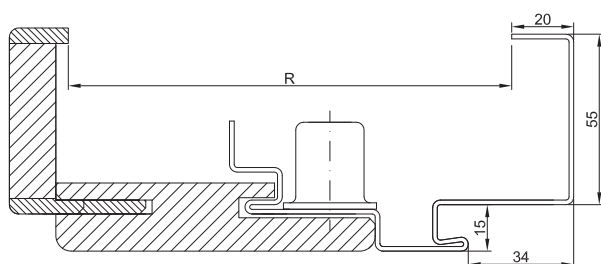

Ościeżnica Regulowana Projekt

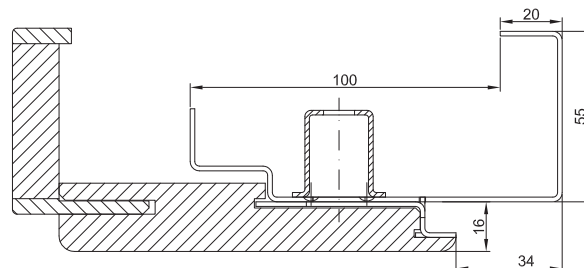

Ościeżnica Regulowana Projekt Premium

NAŚWIETLA

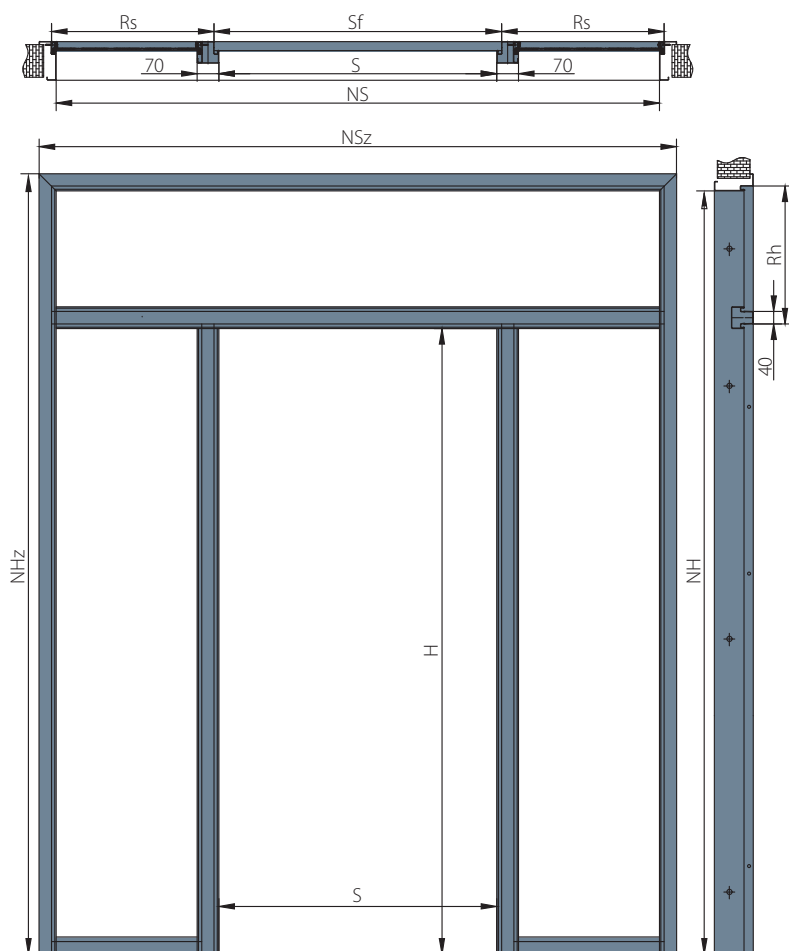

LEGENDA

- H - wysokość w świetle ościeżnicy
- NH - wysokość w świetle naświetla
- NH_z - Wysokość zewnętrzna naświetla
- R_h - rozszerzenie wysokości (ślepię + szklenie)
- S - szerokość w świetle
- S_f - szerokość w felcu ościeżnicy
- N_S - szerokość w świetle łącznie z naświetlem bocznym
- N_{Sz} - szerokość zewnętrzna naświetla
- R_s - rozszerzenie szerokości (ślepię + szklenie)



NAŚWIETLA

Doskonałym uzupełnieniem oferty ościeżnic metalowych są naświetla wykonane w tym samym systemie profili. Naświetla pozwalają w prosty i funkcjonalny sposób doświetlić pomieszczenie oddzielone ścianą, czy też odizolować pomieszczenia zachowując komunikację wizualną między nimi. Takie rozwiązania spotkamy w biurach, szpitalach, szkołach.

Nowoczesny park maszynowy Porta umożliwia wykonywanie naświetli metalowych w różnorodnych konfiguracjach naświetli samodzielnych i zespolonych z ościeżnicą. Naświetla zespolone występują w jednym z wariantów naświetla górnego, bocznego lewego i prawego lub mogą być zrealizowane z wykorzystaniem wszystkich tych wariantów w jednym zestawie.

Zakresy wymiarowe naświetli (wymiar gabarytowy)

	Min. Szer. [mm]	Max. Szer. [mm]	Min. Wys. [mm]	Max. Wys. [mm]
Ościeżnice do drzwi pojedynczych	950	2200	2070	3000
Ościeżnice do drzwi podwójnych	950	2200	2070	3000

PRZYKŁADOWE OPCJE WYKONANIA

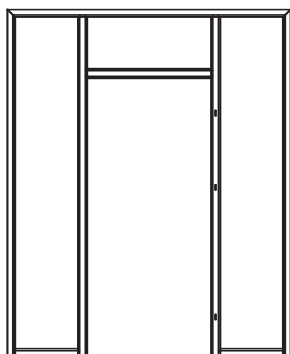

Naświetle
górne i boczne obustronne
wersja 1

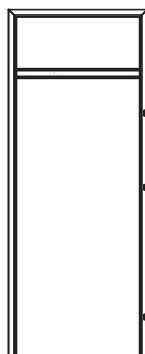

Naświetle
górne

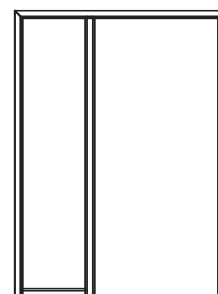

Naświetle boczne
(prawe / lewe)

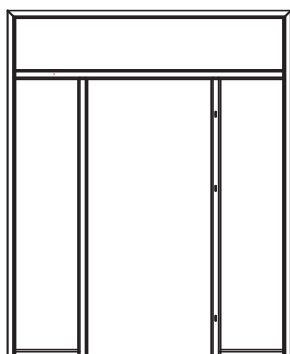

Naświetle
górne i boczne obustronne
wersja 2

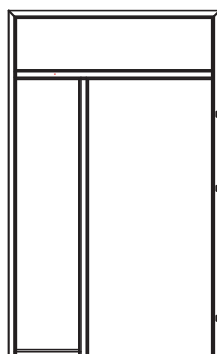

Naświetle
górne i boczne jednostronne
(Prawe / Lewe)

SPOSOBY MONTAŻU OŚCIEŻNIC

OŚCIEŻNICE NAROŻNE

SPOSOBY KOTWIENIA OŚCIEŻNIC STALOWYCH NAROŻNYCH

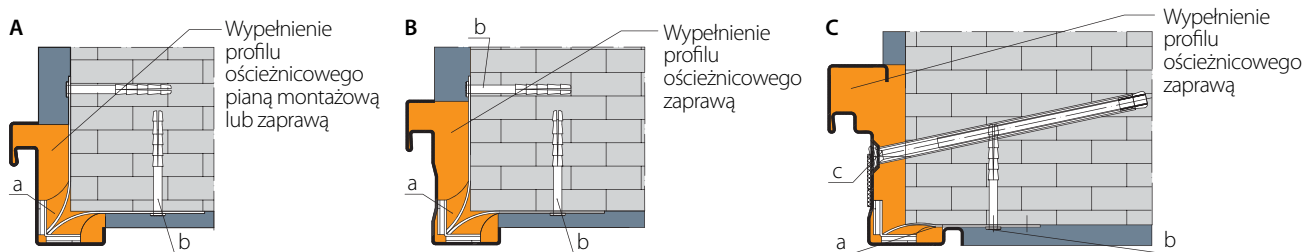

- a) montaż na kotwy odginane [a] i kołki rozporowe [b] (ościeżnice Kątowe Małe)
- b) montaż na kotwy odginane [a] i kołki rozporowe [b] (ościeżnice przeciwpożarowe)
- c) montaż na kotwy odginane [a], kołki rozporowe [b] (ościeżnice przeciwpożarowe) i dyble montażowe [c]

OŚCIEŻNICE KĄTOWE

SPOSOBY KOTWIENIA OŚCIEŻNIC STALOWYCH KĄTOWYCH I SKŁADANYCH WEWNĄTRZLOKALOWYCH

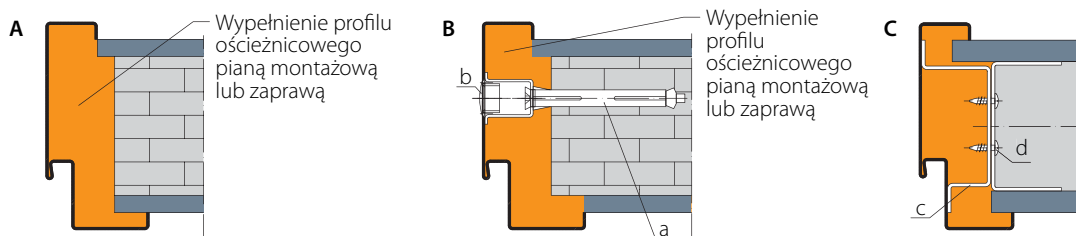

- a) montaż na samą pianę montażową lub zaprawę (bez kotew)
- b) montaż na dyble metalowe [a] (zaślepki z tworzywa sztucznego [b])
- c) montaż na ścianie kartonowo – gipsowej (kotwy K-G, [c] wkręty samowierzące [d])

SPOSOBY KOTWIENIA OŚCIEŻNIC STALOWYCH SKŁADANYCH WEJŚCIOWYCH

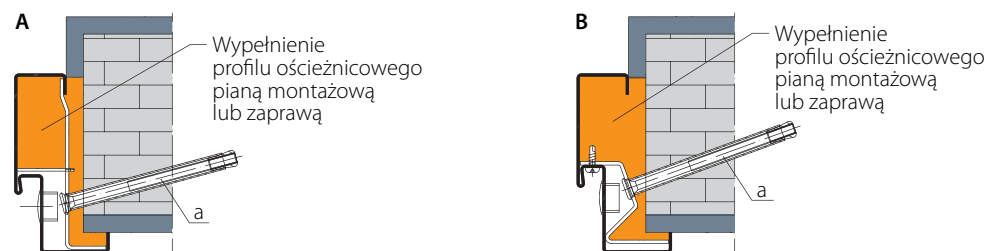

- a) montaż ościeżnic Składanych ROMA Standard na dyble metalowe [a] i pianę montażową lub zaprawę
- b) montaż ościeżnic Składanych PORTA SAFE na dyble metalowe [a] i pianę montażową lub zaprawę

OŚCIEŻNICE OBEJMUJĄCE

SPOSOBY KOTWIENIA OŚCIEŻNIC OBEJMUJĄCYCH STALOWYCH SKŁADANYCH WEWNĄTRZLOKALOWYCH

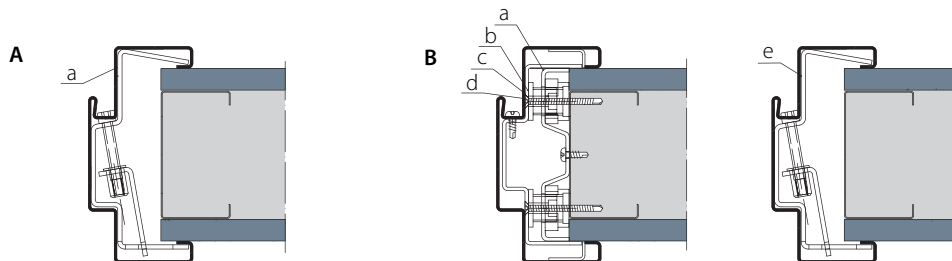

A Wersja kotwienia do skrzydeł lekkich
a) montaż na ścianie kartonowo – gipsowej za pomocą kotew zaciskowych [a] skręcanych śrubami

B Wersja kotwienia do skrzydeł ciężkich
a) montaż na ścianie kartonowo – gipsowej kotwy [a] za pomocą wkręta samowiercącego
b) regulacja wymiaru oraz pionu za pomocą elementów regulacyjnych [b]
c) zamocowanie drugiej części kotwy [c] i skręcenie za pomocą wkrętów samowiercących
d) założenie stojaka ościeżnicy [d] i skręcenie w felcu za pomocą wkrętów samowiercących
e) skręcenie kotew zaciskowych [e] śrubami

SPOSOBY KOTWIENIA OŚCIEŻNIC STALOWYCH OBEJMUJĄCYCH STAŁYCH NA ŚCIANIE K – G (TZW. SUCHY MONTAŻ)

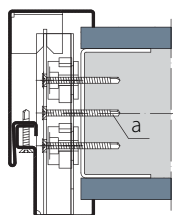

Montaż w ścianie K-G na wkręty samowiercące [a] (tzw. suchy montaż).

SPOSOBY KOTWIENIA OŚCIEŻNIC STALOWYCH REGULOWANYCH Z PROFILEM R

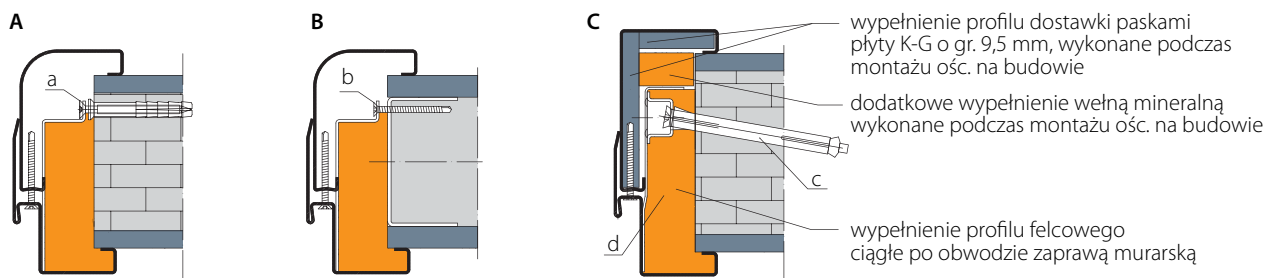

A a) montaż w ścianie murowanej na kołki rozporowe [a] i pianę montażową
B b) montaż w ścianie K – G na wkręty samowiercące [b] i pianę montażową
C c) montaż ościeżnic technicznych w ścianie murowanej na dyble metalowe [c] i zaprawę [d]

wypełnienie profilu dostawki paskami płyty K-G o gr. 9,5 mm, wykonane podczas montażu ośc. na budowie
dodatkowe wypełnienie wełną mineralną wykonane podczas montażu ośc. na budowie
wypełnienie profilu falcowego ciągłe po obwodzie zaprawą murarską

SPOSOBY KOTWIENIA OŚCIEŻNIC STALOWYCH REGULOWANYCH PS NA KANT

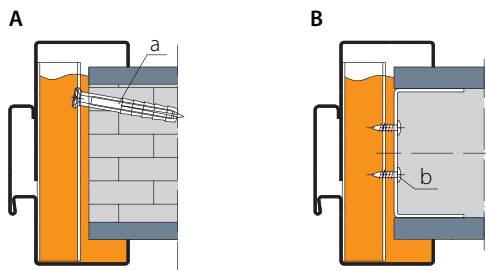

- a) montaż w ścianie murowanej na kołki rozporowe [a] i pianę montażową
b) montaż w ścianie K – G na wkręty samowierzące [b] i pianę montażową

SPOSOBY KOTWIENIA OŚCIEŻNIC STALOWYCH PROFIL PROJEKT / PROJEKT PREMIUM

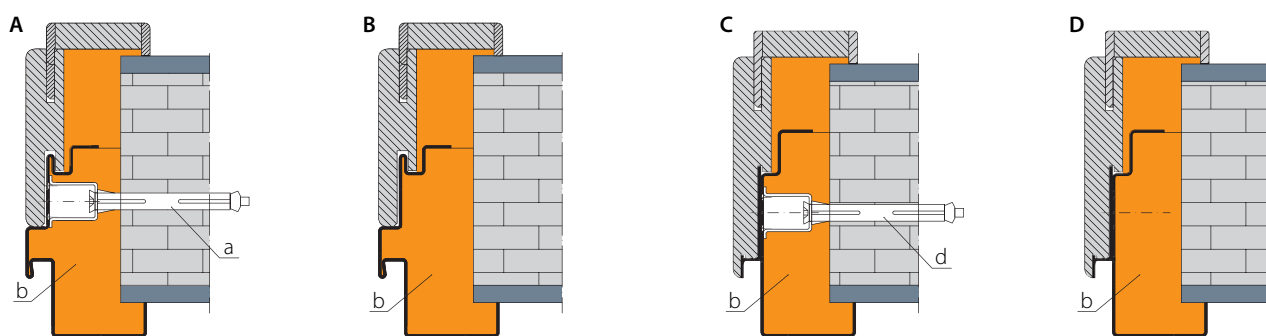

- a) montaż ościeżnic z profilem PROJEKT na dyble metalowe [a] i pianę montażową lub zaprawę [b]
b) montaż ościeżnic z profilem PROJEKT na pianę montażową lub zaprawę [b]
c) montaż ościeżnic z profilem PROJEKT Premium na dyble metalowe [d] i pianę montażową lub zaprawę [b]
d) montaż ościeżnic z profilem PROJEKT Premium na pianę montażową lub zaprawę [b]

FILMY MONTAŻOWE
DOSTĘPNE POD ADRESEM:



WYMIARY OŚCIEŻNIC

DO SKRZYDEŁ WEWNĄTRZLOKALOWYCH WG PN
ZE STANDARDOWEJ OFERTY PORTA

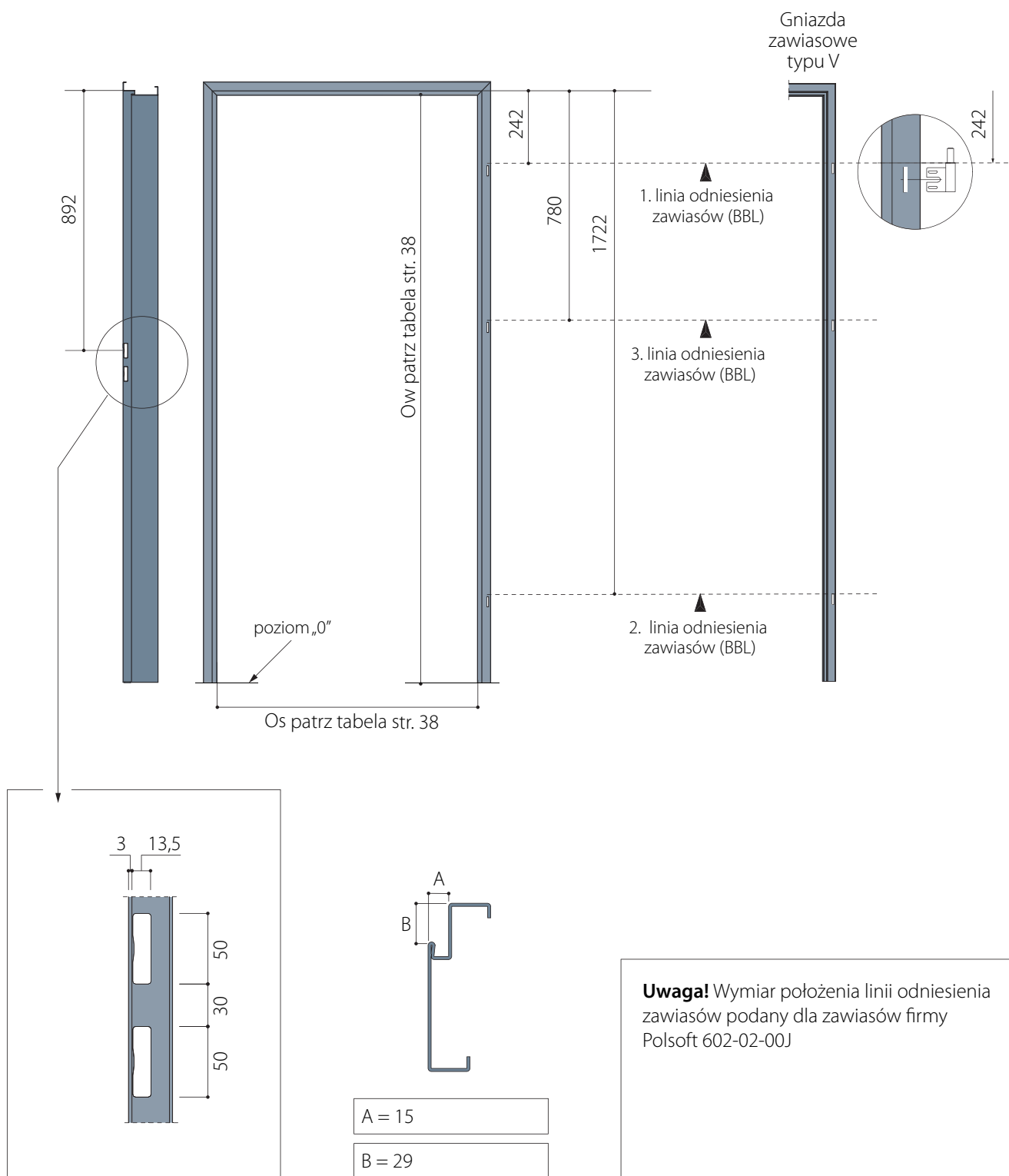

PRZYKŁADOWE AKCESORIA

ZACZEPY, ELEKTROZACZEPY



Zaczep zamka



Blacha zaczepowa ze stali nierdzewnej dostosowana do elektrozaczepu z systemem ProFix.



Blacha zaczepowa ze stali nierdzewnej dostosowana do elektrozaczepu z systemem ProFix w wersji bezprzylgowej



Blacha zaczepowa w kolorze ościeżnicy dostosowana do elektrozaczepu



Blacha zaczepowa w kolorze ościeżnicy dostosowana do elektrozaczepu w wersji bezprzylgowej

SAMOZAMYKACZE



Samozamykacz nawierzchniowy ramieniowy



Samozamykacz nawierzchniowy szynowy



Samozamykacz chowany



Szyna samozamykacza chowanego

PROGI



Próg ze stali nierdzewnej do ościeżnic produkcji Porta

PRZYKŁADOWE AKCESORIA

PRZYKŁADOWE ZAWIASY



Gniazdo zawiasów
typu V

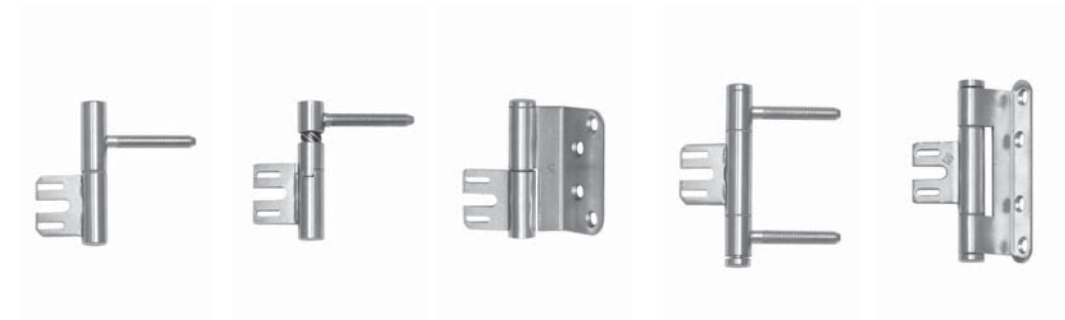

Gniazdo zawiasów typu
Anuba

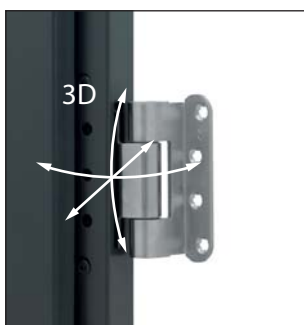

Gniazdo zawiasów typu VX



Współpracujemy z:



WYJAŚNIENIE OZNACZEŃ

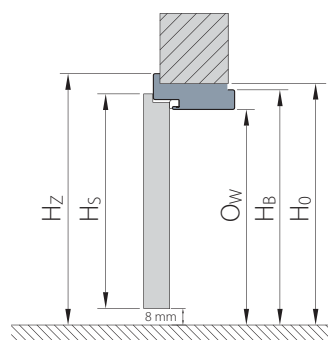
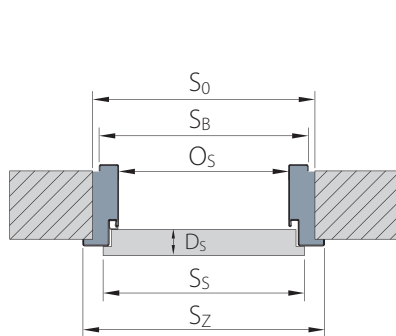

poziom gotowej podłogi

LEGENDA DO WYMIARÓW

- S_s całkowita szerokość skrzydła drzwiowego (łącznie z przylgami)
- H_s całkowita wysokość skrzydła drzwiowego (łącznie z przylgą)
- D_s grubość skrzydła drzwiowego
- S_0 szerokość otworu w murze przygotowanego do osadzenia ościeżnicy
- H_0 wysokość otworu w murze przygotowanego do osadzenia ościeżnicy, mierzone od poziomu wykończonej podłogi
- O_s szerokość w świetle ościeżnicy
- O_w wysokość w świetle ościeżnicy (dla drzwi z progiem wymiar pomniejszony o wysokość progę)
- S_B szerokość ościeżnicy
- H_B wysokość ościeżnicy
- S_z szerokość całkowita ościeżnicy, wymiar z listwami maskującymi
- H_z wysokość całkowita ościeżnicy, wymiar z listwami maskującymi
- $T_{s/w}$ dopuszczalna tolerancja odchyłki szerokości / wysokości otworu w murze

TABELE WYMIARÓW ościeżnic dostępnych w ofercie podstawowej (patrz w cenniku)

OŚCIEŻNICE NAROŻNE

Rodzaj ościeżnicy	Nazwa handlowa ościeżnicy wg. cennika	Rozmiar	S_s	H_s	D_s	S_0	H_0	O_s	O_w	S_B	H_B	S_z	H_z	$T_{s/w}$								
Stala do drzwi wewnątrzlokalowych	Kątowa Mała	60	644	2030	40	650	2045	596	2016	629	2033	686	2061	±10 / ±5								
		70	744			750		696		729		786										
		80*	844			850		796		829		886										
		90*	944			950		896		929		986										
		100	1044			1050		996		1029		1086										
	Kątowa Mała do drzwi Metal Basic	80	852	2030	40	860	2045	804	2016	837	2033	894	2061	±10 / ±5								
		90	952			960		904		937		994										
		100	1052			1060		1004		1037		1094										
		Uniwersalna do pomieszczeń gospodarczych	70			715		2017		40***		760			2050	700	2018	739	2038	796	2066	±10 / ±5
			80			815						860				800		839		896		
90	915		960	900	939	996																
60	700		695	640	673	730																
70	800		795	740	773	830																
Stala do drzwi technicznych Porta	Metalowe EI 30	80	900	2054	53	895	2065	840	2037	873	2053	930	2082	±10 / ±5								
		90	1000			995		940		973		1030										
		80	916			930		840		911		977										
		90	1016			1030		940		1011		1077										
		100	1116			1130		1040		1111		1177										
	Metalowe EI 60	80	916	2054	67	930	2075	840	2029	911	2064	977	2097	±10 / ±5								
		90	1016			1030		940		1011		1077										
		100	1116			1130		1040		1111		1177										

OŚCIEŻNICE KĄTOWE

Rodzaj ościeżnicy	Nazwa handlowa ościeżnicy wg. cennika	Rozmiar	S_s	H_s	D_s	S_0	H_0	O_s	O_w	S_B	H_B	S_z	H_z	$T_{s/w}$
Stala do drzwi wewnątrzlokalowych	Kątowa Duża do ścian murowanych	60	644	2030	40	675	2055	596	2016	656	2046	686	2061	±10 / ±5
		70	744			775		696		756		786		
		80*	844			875		796		856		886		
		90*	944			975		896		956		986		
		100	1044			1075		996		1056		1086		
	Kątowa Duża do ścian kartonowo-gipsowych	110	1144	2030	40	1175	2055	1096	2016	1156	2046	1186	2061	+10 / +5
		60	644			680		596		656		686		
		70	744			780		696		756		786		
		80*	844			880		796		856		886		
		90*	944			980		896		956		986		
100	1044	1080	996	1056	1086									
110	1144	1180	1096	1156	1186									

Składana do drzwi wewnętrzzlokalowych	Kątowa Duża składana ze stali nierdzewnej	60	644	2030	40	675	2055	596	2016	656	2046	686	2061	±10 / ±5
		70	744			775		696		756		786		
		80*	844			875		796		856		886		
		90*	944			975		896		956		986		
		100	1044			1075		996		1056		1086		
	Kątowa Duża składana w okleinie PCV	60	644	2030	40	675	2055	596	2016	656	2046	706	2071	±10 / ±5
		70	744			775		696		756		806		
		80*	844			875		796		856		906		
		90*	944			975		896		956		1006		
		100	1044			1075		996		1056		1106		
Stała do drzwi wewnętrznych \ wejściowych marki PORTA	AGAT, OPAL, KWARC, GRANIT	80	844	2030	40 / 44 44 / 48 45 / 47	875	2055	796	2016**	856	2046	906	2071	±10 / ±5
		90	952			985		904		964		1014		
		100	1044			1075		996		1056		1106		
Stała do drzwi technicznych marki PORTA	ENDURO	60	644	2030	40	675	2055	596	2016	656	2046	686	2061	±10 / ±5
		70	744			775		696		756		786		
		80	844			875		796		856		886		
		90	952			985		904		964		994		
		100	1044			1075		996		1056		1086		
	ENDURO - wersja wahadłowa	60	618	2017	40	750	2085	638	2030	728	2075	828	2075	±10 / ±5
		70	718			850		738		828		928		
		80	818			950		838		928		1028		
		90	918			1050		938		1028		1128		
		100	1018			1150		1038		1128		1228		
	AQUA	60	618	2017	40	675	2055	596	2016	656	2046	686	2061	±10 / ±5
		70	718			775		696		756		786		
		80	818			875		796		856		886		
		90	926			983		904		964		994		
		100	1018			1075		996		1056		1086		
	EI 30, Rw 27 dB, Rw 32 dB	60	644	2030	44 / 48 40 / 44 44 / 48	675	2055	596	2013	656	2043	706	2068	±10 / ±5
		70	744			775		696		756		806		
		80	844			875		796		856		906		
		90	952			985		904		964		1014		
		100	1044			1075		996		1056		1106		
	SILENCE Rw 37 dB przylgowe	80	844	2030	49	875	2055	796	2013	856	2043	906	2068	+10 / +5
		90	952			985		904		964		1014		
		100	1044			1075		996		1056		1106		
	SILENCE Rw 37 dB bezprzylgowe	80	818	2017	49	875	2055	795	2013	855	2043	905	2068	+10 / +5
90		968	1025			945		1005		1055				
100		1018	1075			995		1055		1105				
Rw 42 dB	80	888	2047	69	890	2055	810	2015	870	2045	950	2085	±10 / ±5	
	90	988			990		910		970		1050			
	100	1088			1090		1010		1070		1150			
EI 60 dB	60	668	2030	61 / 65	700	2055	622	2013	682	2043	732	2068	±10 / ±5	
	70	768			800		722		782		832			
	80	868			900		822		882		932			
	90	968			1000		922		982		1032			

OŚCIEŻNICE OBEJMUJĄCE

Rodzaj ościeżnicy	Nazwa handlowa ościeżnicy wg. cennika	Rozmiar	S _s	H _s	D _s	S ₀	H ₀	O _s	O _w	S _B	H _B	S _Z	H _Z	T _{sw}
Regulowana do drzwi wewnętrzzlokalowych	Regulowana PS „na kant”	60	644	2030	40	700	2070	596	2016	679	2058	736	2086	-10 / -5
		70	744			800		696		779		836		
		80*	844			900		796		879		936		
		90*	944			1000		896		979		1036		
		100	1044			1100		996		1079		1136		
	Regulowana PS (z profilem R)	60	644	2030	40	700	2070	596	2016	680	2058	716	2076	-10 / -5
		70	744			800		696		780		816		
		80*	844			900		796		880		916		
		90*	944			1000		896		980		1016		
		100	1044			1100		996		1080		1116		
Regulowana do drzwi wejściowych marki PORTA	PROJEKT, PROJEKT PREMIUM do drzwi: AGAT, OPAL, KWARC, GRANIT	60	644	2030	40	675	2055	596	2016	656	2046	686	2061	±10 / ±5
		70	744			775		696		756		786		
		80*	844			875		796		856		886		
		90	944			975		896		956		986		
		100	1044			1075		996		1056		1086		
Regulowana do drzwi technicznych marki PORTA	PROJEKT, PROJEKT PREMIUM do drzwi EI30, Rw 27 dB, Rw 32dB	80	844	2030	40/44 44/48 45/47	900	2070	796	2013	880	2055	936	2086	±10 / ±5
		90	952			1010		904		988		1044		
		100	1044			1100		996		1080		1136		
	PROJEKT, PROJEKT PREMIUM do drzwi EI60	60	668	2030	61/65	725	2070	622	2013	706	2055	762	2083	±10 / ±5
		70	768			825		722		806		862		
		80	868			925		822		906		962		
	PROJEKT, PROJEKT PREMIUM do drzwi Rw 42 dB	90	968	2047	69	1025	2070	922	2015	1006	2057	1062	2085	±10 / ±5
		80	888			915		810		894		950		
		90	988			1015		910		994		1050		
100	1088	1115	1010	1094	1150									

* **UWAGA!** W normie inwestycyjnej (światło przejścia 800, 900 mm) – dostępne jako standard – bez dopłaty (norma inwestycyjna - do O_w należy dodać 8 mm). Prosimy pamiętać również o doborze właściwego rozmiaru skrzydeł dedykowanych do kompletu.

** Zastosowanie progu metalowego zmniejszy podany wymiar o 16 mm.

** Grubość skrzydła mierzona na krawędziach pionowych / więcej informacji w Katalogu Inwestycyjnym str. 189.

UWAGI:

- Tolerancja wymiarów zgodnie z PN: do 1 m: ± 1 mm, powyżej 1 m: ± 2 mm.
- Ościeżnice są zaprojektowane do postawienia na gotowej, wykończonej posadzce. W przypadku ościeżnic metalowych istnieje możliwość zamówienia ich w wersji wydłużonej o 30mm do zalania w wylewce posadzki. Należy wówczas podane wymiary H_B i H_Z powiększyć o 30mm (poziom, -30").

KOMPLEKSOWA OFERTA GRUPY PORTA

Bogata oferta drzwi Porta, produkowanych w pięciu zakładach pozwala na wybór odpowiedniego produktu zarówno według gustu jak i potrzeb klienta. Nieustannie śledzimy trendy na rynku wzorniczym, aby nasza oferta była wciąż aktualna i atrakcyjna. Dbamy aby kolorystyka produktów spotykała się z uznaniem klientów. Jednocześnie zwracamy uwagę na szczegóły, dzięki czemu Porta to marka, która łączy funkcjonalne rozwiązania z zachowaniem wysokiej jakości.



DRZWI WEWNĄTRZLOKALOWE w okleinach syntetycznych

Posiadamy szeroki wachlarz wzorów i oklein drzwi do domów, apartamentów, loftów i pomieszczeń biurowych. Zarówno miłośnicy klasyki jak i osoby śledzące najnowsze trendy znajdą w naszej ofercie odpowiedni produkt dla siebie.



DRZWI WEWNĄTRZLOKALOWE w okleinach naturalnych

Dla zwolenników dobrego smaku, efektywnych i eleganckich rozwiązań przygotowaliśmy kolekcje skrzydeł w naturalnych okleinach. Znaleźć tu można również skrzydła tradycyjne jak i nowoczesne.



DRZWI WEWNĘTRZNE WEJŚCIOWE

Wewnętrzne drzwi wejściowe Porta występują w opcjach drzwi wzmocnione, przeciwpożarowe i antywłamaniowe. Warto wspomnieć, że drzwi wejściowe posiadają ten sam zestaw kolorów, co drzwi do pomieszczeń. Dlatego łatwo o dopasowanie kolorystyczne drzwi wejściowych do skrzydeł wewnątrz mieszkania.



DRZWI ZEWNĘTRZNE WEJŚCIOWE

Drzwi zewnętrzne uzupełniają styl budynku, a także zapewniają ochronę przed hałasem, zimnem i wilgocią. Drzwi Porta posiadają wyjątkowe właściwości termoizolacyjne, co w połączeniu z zastosowaniem skutecznych rozwiązań antywłamaniowych gwarantuje poczucie bezpieczeństwa i komfortu.



DRZWI TECHNICZNE

Drzwi techniczne są nieodłącznym elementem typoszeregu drzwi stosowanych w obiektach użyteczności publicznej, galeriach handlowych, kinach itp. Drzwi takie można również spotkać na wyposażeniu domów mieszkalnych. Szeroka oferta drzwi technicznych Porta pozwala spełnić wszelkie wymagania stawiane przez projektanta obiektu w zakresie ochrony p.poż i izolacji akustycznej.



DRZWI STALOWE

Stosowanie wysokiej jakości stali ocynkowanej oraz kwasoodpornej pozwala zaoferować drzwi odporne na działanie warunków atmosferycznych oraz agresywnego otoczenia występującego w laboratoriach, na basenach itp. Drzwi stalowe doskonale sprawdzą się w pomieszczeniach technicznych obiektów handlowych, garażach, piwnicach oraz pomieszczeniach o podwyższonym reżimie higienicznym.



OŚCIEŻNICE, NAŚWIETLA

Bogata oferta ościeżnic Porta, zarówno stalowych jak i drewnianych pozwala skompletować drzwi o parametrach i właściwościach spełniających wszystkie oczekiwania projektanta lub użytkownika. Ten sam rodzaj i kolor pokrycia jak na skrzydle sprawia, że możemy zaproponować kompletny zestaw drzwiowy o jednolitych parametrach wizualnych i funkcjonalnych. Doskonałym uzupełnieniem ościeżnic jest nasza oferta nasświetli wykonanych w tej samej technologii i na tym samym profilu co ościeżnica. Zestaw ościeżnicy z nasświetlem, czy to zespolonym czy samodzielnym, zyskuje nową funkcjonalność, umożliwiając naturalne doświetlenie pomieszczenia.



PANELE, ZABUDOWY

Wciąż rosnące zainteresowanie naszych Klientów wykonaniem portali drzwiowych oraz wszelkiego rodzaju zabudów wnękowych znalazło swoje odzwierciedlenie w ofercie Porta. Proponujemy panele ściienne wykonane z płyty o odpowiednio dobranej grubości i w dowolnym rozmiarze, oklejone tą samą okleiną co drzwi. Pozwala to tworzyć kompleksową, jednolitą wizualnie zabudowę najbliższego otoczenia drzwi co jest najczęściej spotykane na klatkach schodowych apartamentowców i korytarzach hotelowych. Bezpieczeństwo przeciwpożarowe podnosi opcjonalne stosowanie płyty NRO.

Dostosujemy ościeżnicę do Twoich potrzeb

Wypełnij puste pola wymiarami swojej ościeżnicy

Gniazda zawiasowe typu VX

Gniazda zawiasowe typu V

Gniazda zawiasowe typu Anuba

1. linia odniesienia zawiasów (BBL)

3. linia odniesienia zawiasów (BBL)

2. linia odniesienia zawiasów (BBL)

Ow

poziom „0”

Os

Do skrzydeł jednofelcowych

Do skrzydeł dwufelcowych

Typ zawiasów:

50

30

50

A

B

C

A

B

D

A =

B =

C =

D =

Lewe

Prawe

Dodatkowe informacje:

Ow - wysokość w świetle ościeżnicy
Os - szerokość w świetle ościeżnicy

K realizacja zamówień spoza oferty standardowej przez dedykowany Dział Kontraktów



Zestaw składający się z ościeżnicy i skrzydła ze stali nierdzewnej
zastosowany w laboratorium medycznym

AUTORYZOWANI DEALERZY

Bełchatów BALSZA 44 633 24 31
 Bełchatów FACHOWIEC 44 631 11 45
 Białystok AWURK – STOLARKA BUDOWLANA 85 675 65 00
 Biała Niżna GORAN 18 449 69 59
 Bielsko-Biała MTB JASIŃSKI 33 816 33 36
 Błonie CENTROBUD 22 731 81 53
 Bolesławiec JAWA 75 732 05 24
 Bydgoszcz DRZWI-TESSA 52 364 67 00, 52 525 05 09
 Bydgoszcz STALREM 52 346 55 23
 Bydgoszcz VOX 52 370 56 10
 Biłobrzegi OKNO-BUD 48 613 46 13
 Chorzów VOX 32 246 00 30
 Czechowice-Dziedzice MTB JASIŃSKI 32 215 50 49
 Częstochowa Fachowiec 34 360 22 40
 Częstochowa VOX 34 360 80 40
 Elk MURBET 87 620 06 20
 Elk DW DOMEL 87 610 32 11
 Gdańsk BEL-POL 58 301 78 39
 Gdańsk STALREM 58 340 69 50
 Gliwice BEL-POL 32 778 51 79
 Gliwice HADEX 602 815 000
 Gliwice VOX 32 330 40 70
 Głogów VOX 76 831 34 90
 Gorzów Wlkp. BEL-POL 95 722 73 19
 Gorzów Wlkp. STALREM 95 725 03 66
 Gorzów Wlkp. VOX 95 723 82 50
 Grudziądz EKSPOL 56 461 37 78
 Jastrzębie Zdrój HADEX 32 478 81 37
 Jelenia Góra BEL-POL 75 641 23 73
 Jelenia Góra KONSTANS 75 647 06 01
 Katowice BEL-POL 32 252 86 91/92
 Katowice BUDUS Grupa PHMB 32 608 87 87
 Katowice FACHOWIEC 32 353 83 38
 Kielce APOLLOPLAST 41 346 10 11
 Kielce BEL-POL 41 362 68 66
 Kolobrzeg WIK 94 351 64 18
 Koszalin DREW-GAL 94 340 53 18
 Koszalin SEZAM 94 342 54 46
 Kraków BEL-POL 12 417 39 46
 Kraków BEL-POL „Salon Porta” 12 293 32 40
 Kraków FACHOWIEC 12 290 70 49
 Kraków HEBAN 12 651 87 62
 Kraków STALREM 12 264 72 25/26
 Kraśnik FACHOWIEC 797986400

Legnica BEL-POL 76 856 03 00
 Leszno VOX 65 525 24 50
 Lubin BEL-POL 76 724 95 11
 Lubin BUDUS Grupa PHMB 76 844 39 90
 Lubin PORTO 81 444 60 25
 Łomża DW DOMEL 86 215 59 80, 86 215 42 22
 Łódź BEL-POL 42 676 76 36
 Łódź MATERIAŁY BUDOWLANE 42 674 82 44
 Łódź RC KONTRAKT 42 656-73-34/35
 Łódź STALREM 42 653 51 44/45
 Maków Mazowiecki CENTROBUD 29 717 13 48
 Nowa Sól BEL-POL 68 356 33 20
 Nowy Sącz BOGDAŃSKI 18 444 24 13
 Nowy Sącz TOMEX 18 444 11 27
 Nowy Sącz / Paszyn TOMEX 18 440 20 14
 Olsztyn ALTADOOR 89 533 21 07
 Olsztyn D.P. 89 532 02 17
 Opole BEL-POL 77 454 42 33
 Ostrów Wielkopolski INRAR 62 737 51 48
 Ostrów Wielkopolski LUNA 62 736 15 11
 Poznań BEL-POL 61 653 21 53
 Poznań BUDOM MARKET 61 859 83 00/23
 Poznań EKO 61 815 03 44
 Poznań FACHOWIEC 61 820 32 52
 Poznań MULTI-FORM 61 873 33 00
 Poznań STALREM 61 846 08 60-62
 Poznań / Wysogotowo BUDOM MARKET 61 859 83 60
 Poznań VOX 61 839 20 00
 Przemyski MULTI-FORM 16 678 48 31
 Pszczyna KRONODOM 32 738 77 77
 Puławy BEL-POL 81 888 03 49
 Przytyk OKNO-BUD 48 618 06 66
 Radom FACHOWIEC 48 340 03 45
 Radom OKNO-BUD 48 381 17 95
 Rzeszów BOZ 17 850 51 33/34
 Rzeszów PORTO 17 853 27 15
 Rzeszów WEPA 17 864 22 80
 Słupsk FIMAL Bałtycka / Zielona – 59 848 31 59
 Sochaczew SUPRA 46 863 26 27
 Stalowa Wola / Rozwadów SOLO 15 642 62 35
 Starachowice FACHOWIEC 41 261 25 16
 Suwałki AWURK – STOLARKA BUDOWLANA 87 739 01 87
 Szafłary TOMEX 18 275 40 64
 Szczecin HIPER STOLARKA 91 485 64 51

Szczecin PROHAUS 91 484 69 92
 Szczecin STALREM 91 484 73 99
 Szczecin VOX 91 482 22 73
 Świdnica BEL-POL 74 856 38 30
 Tarnów TOMEX 14 627 26 32
 Tarnów TRANSBUD 14 629 80 73
 Toruń DRZWI-TESSA 56 655 92 60
 Toruń VOX 56 658 41 31
 Tychy MULTI DESIGN 32 329 13 97
 Tychy MULTI-FORM 32 227 27 27
 Wałbrzych BEL-POL 74 886 95 00
 Warszawa BEL-POL CH Targówek 22 331 04 90
 Warszawa BEL-POL CH Janki 22 702 35 01
 Warszawa CENTROBUD 22 735 56 29/20
 Warszawa CENTRUM DRZWI 22 651 03 50
 Warszawa DOOR TRADE 22 868 35 20
 Warszawa SYKOMAT 22 559 10 35
 Warszawa TECHNOBUD 22 632 85 06
 Warszawa VOX Mokotów 22 508 01 00
 Warszawa VOX Ochota 22 867 30 40
 Warszawa / Góraszka SYKOMAT 22 780 09 80
 Warszawa / Grodzisk Mazowiecki FACHOWIEC 22 724 35 91
 Warszawa / Łomianki TECHNOBUD 22 751 70 41-44
 Warszawa / Piaseczno SYKOMAT 22 750 68 66
 Warszawa / Piaseczno FACHOWIEC 22 750 44 48
 Warszawa / Pruszków FACHOWIEC 22 728 23 78
 Warszawa / Stara Iwiczna SYKOMAT 22 224 39 31
 Warszawa / Stara Miłosna SYKOMAT 22 773 38 81
 Warszawa / Stare Babice TECHNOBUD-ALSTAL 22 382 41 01
 Warszawa / Tarczyn CENTROBUD 22 727 87 67
 Warszawa / Ząbki FACHOWIEC 22 614 18 06
 Wejherowo BEL-POL 58 672 30 51
 Wejherowo VESTATECHNIKA 58 350 58 19
 Wrocław TECHLUK 54 2392 76 63
 Wieluń FACHOWIEC 43 843 17 99
 Wrocław BEL-POL 71 321 00 41
 Wrocław BUDUS Grupa PHMB 71 373 19 90
 Wrocław / Bielany BEL-POL 71 390 19 30
 Wrocław EUROPEJSKA GRUPA ZAKUPOWA 71 351 50 95
 Wrocław RGB/MULTIFORM 78 435 35 12
 Września VOX 61 437 00 90
 Zielona Góra CeMBe 68 320 33 00
 Żyrardów FACHOWIEC 46 854 17 83

W celu uzyskania aktualnej listy Autoryzowanych Dealerów prosimy o kontakt pod nr tel. 58 677 81 06. Więcej punktów sprzedaży dostępnych pod adresem www.porta.com.pl/kontakt.



● Fabryki PORTA KMI Poland

● Szefowie Nadzoru Inwestycji

POZNAŃ	601 994 396
WARSZAWA	601 994 395
WROCLAW	601 994 398
KRAKÓW	601 994 399

● Dział Kontraktów

e-mail: kontrakt@porta.com.pl

● Regionalni Kierownicy Sprzedaży

BYDGOSZCZ	603 952 003
KRAKÓW	721 221 000
ŁÓDŹ	601 994 394
POZNAŃ	601 994 392
WARSZAWA	782 623 137
WROCLAW	782 623 138



www.porta.com.pl | info@porta.com.pl

Więcej informacji i rozwiązań na www.portasteel.pl