

5
JAHRE
GARANTIE

PORTA
DOORS

KATALOG 2015 / 2016

ÖFFNEN SIE SICH FÜR DIE
MÖGLICHKEITEN





5 JAHRE*

GARANTIE

36 MONATE

FÜR FLÜGEL UND ZARGEN

+ ZUSÄTZLICHE 24 MONATE

WENN DIE DIENSTE AUTORISierter
MONTAGETEAMS IN ANSPRUCH
GENOMMEN WERDEN



GENAUE BEDINGUNGEN FINDEN
SIE UNTER:

WWW.PORTADOORS.COM/HZ/REGULAMIN5LAT_EZ.PDF

SUCHEN SIE NACH:

- HOCHWERTIGEN TÜREN
- INNOVATIVEM DESIGN
- PRODUKTEN MIT ZERTIFIKATEN UND TECHNISCHEN ZULASSUNGEN
- BEWÄHRTEN LÖSUNGEN
- AUSGEBAUTEN VERTRIEBSNETZEN IN POLEN UND EUROPA
- PROFESSIONELLEM AFTER-SALE-SERVICE

FINDEN SIE ALL DIES IM TÜRANGEBOT VON PORTA

* HÖLZERNE AUSSENTÜR
GARANTIE 24+12 MONATE FÜR DIE MONTAGE DURCH EIN
MONTAGETEAM.

Inhalt

01	INNENRAUMTÜREN MIT KUNSTSTOFFFURNIER	
	MINIMAX, Porta DECOR	14
	Porta LONDYN, WIEDEN	16
	Porta VECTOR	18
	Porta GRANDDECO	20
	Porta STYL	22
	Porta PASKY	24
	Porta TWIST	26
	Porta FOCUS	28
	Porta FIT	30
	Porta NOVA	34
	Porta LINE	40
	CPL-Beschichtung	42
	Porta LEVEL	44
	Porta GRANDE	46
	Porta DESIRE	48
	Porta KONCEPT	50
	Porta INSPIRE	54
	Porta BALANCE	56
	Porta HARMONY	58
02	INNENRAUMTÜREN MIT HOLZFURNIER	
	Porta CLASSIC	62
	MALAGA	64
	MADRYT, CORDOBA	66
	TOLEDO, SEVILLA	68
	Natura FAVORITE	74
	Nova NATURA	70
	Natura LINE	76
	Natura SPACE	78
	Natura TREND	80
	Natura KONCEPT	82
	Natura IMPRESS	86
03	VILLADORA	
	Villadora RETRO	90
	Villadora MODERN	92
04	FALT-, GLEIT-, SCHIEBETÜREN	
	Falttüren ALFA, BETA	96
	Gleittüren OMEGA	98
	Schiebesystem PORTA, ALU	100
	Schiebesystem KOMPAKT, METAL	102
05	WOHNUNGSEINGANGSTÜREN	
	Wohnungseingangs- und technische Türen – Zusammenstellung	106
	OPTIMAL – verstärkte Stahltür	108
	AGAT, OPAL	110
	KWARC	112
	GRANIT – Einbruchschutztür Klasse C und RC 3 ENV	114
	GRANIT PS – A Einbruchschutztür Klasse RC 3 ENV	116
06	AUSSENTÜREN, ENERGIESPAREND	
	Eco POLAR, Eco POLAR PASSIVE	120
	Eco NORD	122
	PREMIUM-Pakete	124
	ROMA	126
07	TECHNISCHE TÜREN	
	Schalldämmtüren 27 dB, 32 dB	130
	Schalldämmtüren 42 dB	132
	Brandschutztüren EI 30, EI 60	134
	ENDURO	136
	AQUA	138
	Universelle Türen für Hauswirtschaftsräume	140
	Metal BASIC	142
	Metalltüren	144
	Metalltüren EI 30, EI 60	146
	Einsatzbereiche für technische Türen von Porta	148
08	ZARGEN, LICHTAUSSCHNITTE	
	MINIMAX	152
	Porta SYSTEM	154
	Porta SYSTEM ELEGANCE	156
	LEVEL Zarge	158
	Porta RENOVA	160
	Porta SYSTEM GK	162
	Villadora RETRO	164
	Villadora MODERN	166
	Lichtausschnitte	168
	Verstellbar	170
	Verstellbar PS Glattkante	172
	Eckzargen KLEIN, GROSS	174
	Große Eckzarge in Teilen	175
	PROJEKT, PROJEKT Premium	176
09	ZUBEHÖR, ABMESSUNGEN, ZUSÄTZLICHE INFORMATIONEN	
	Türgriffe	180
	Zubehör zur ECO-Tür	183
	Leisten und Lüftung	184
	Glas	185
	Bänder und Verschlüsse	186
	Zusatzausstattung	187
	Aufbautypen	188
	Technische Zeichnungen	190
	Einbaumaße der Türen	191
	Anwendung der Türen PORTA	196
	PORTA-Beschichtung Klassifikationen	197
	PORTA Farbmuster	198
	K-KONTRAKT passen Sie die Tür an Ihren Bedarf an	208

Eigenschaften unserer Produkte

SYMBOLERKLÄRUNG DIE EIGENSCHAFTEN UNSERER PRODUKTE DEFINIEREN

DESIGN, GLAS, SPIEGEL

Sie können verschiedene ästhetische Optionen und der Grad der Lichtdurchlässigkeit wählen.



Erstellen Sie Ihr individuelles Tür-Design



Verfügbare Farbmöglichkeiten



Spiegel
- Sonderausstattung



Kollektion der Türblätter mit Naturfurnier

KONSTRUKTION

Mit der Wahl der Konstruktion, haben Sie den Einfluss auf z.B.: Widerstandsfähigkeit, Stabilisierungsgrad, Schalldämpfung (Schalldämmung), Wärmeisolierung Ihrer Tür.



RAHMEN
Konstruktion



Einbruchhemmung
Klasse 2, Klasse 3, Klasse C
Festigkeit der Türen gegen unerlaubtes Öffnen



Feuerwiderstand
EI 30, EI 60
Die Feuerverbreitung wird entsprechend für 30 und 60 Minuten gehemmt



Rauchschutz
Klasse Sa, Sm
Diese Klassifizierung gibt die Raumdichtheit der Türen an



Schallschutzwert
Rw 27 dB D125, Rw 32 dB D130,
Rw 37 dB D135, Rw 42 dB D140
Dieser Wert gibt die Dezibelzahl an,
die die Türen dämmen können



Witterungsbeständigkeit



Beanspruchungsgruppe
Klasse 1, Klasse 2, Klasse 3, Klasse 4
Beständigkeit der Türen gegen Beanspruchungen unter den jeweiligen Einsatzbedingungen



Porta KONTRAKT
Unser Fachgebiet sind Sonderaufträge



DIE ZARGE

Die Zarge ist ein Ausrüstungselement einer Tür, ihre richtige Wahl ist genauso wichtig wie die des Türblatt. Von den zahlreichen Arten von Rahmen, sollte man auf die Art und Weise der (Verbindung der Ebenen) Verbindungsebene der Zarge mit dem Flügel achten.



Stumpftüren



Falztüren



Mit dem Projekt-Türrahmen erhältlich



verstellbare Zarge erhältlich



Die Schellen sind in den Größen 60mm, 80mm erhältlich



Modul Retro

TÜRBLATT

Die Ästhetik der Tür kann verschiedene funktionelle Lösungen haben je nach den Anforderungen und Eigenschaften des Raumes.



Erhältliche Abmessungen einflügelig:
min. „60“, max. „110“



Erhältliche Abmessungen doppelflügelig:
min. „90“, max. „220“



Gleitflügel



Universaltür:
rechts – links

STIL



Kollektion im UNIVERSALEM Stil



Kollektion im MODERNEN Stil



Kollektion im KLASSISCHEN Stil

Achten Sie auf...

■ WSYMBOLERKLÄRUNG DER FÜR DIE AUßENTÜREN ECO siehe S. 120 – 124



PASSIVE STANDARD

Eine innovative passive Technologie bildet heute die beste energiesparende Lösung im Baugewerbe.



ENERGY SAVING

Energieersparnis lässt die Heizkosten wesentlich senken.



ECO FRIENDLY

Umweltfreundliche Lösungen bei der Produktion und bei der täglichen Nutzung.



MODERN DESIGN

Modernes Design, bewährte Lösungen.



QUALITY 100%

Höchste Qualität - garantiert von der Firma Porta. Innovative Technik - von den Spezialisten entwickelt.



WARRANTY STANDARD

Qualität für die Jahre, Drei Jahre Garantie.

■ BEVOR SIE TÜREN KAUFEN, MÜSSEN SIE unbedingt entscheiden, AUF WELCHE SEITE WERDEN SIE GEÖFFNET

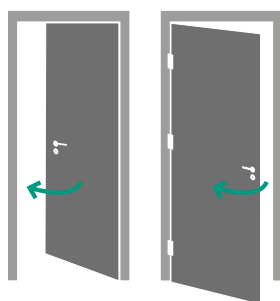

DRZWI POJEDYNCZE
SKRZYDŁO LEWE

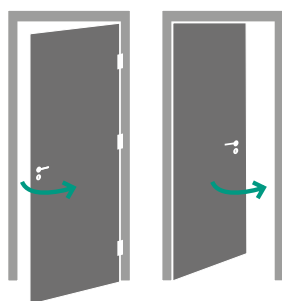

DRZWI POJEDYNCZE
SKRZYDŁO PRAWO

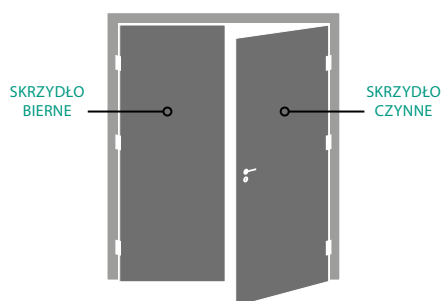

DRZWI PODWÓJNE

■ WIE SOLL DER PREIS DER TÜR BERECHNET WERDEN



CENA
SKRZYDŁA

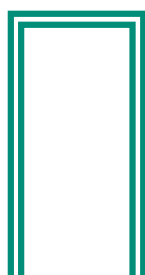

CENA
OŚCIEŻNICY



CENA
KLAMKI
+
INNYCH
AKCESORIÓW

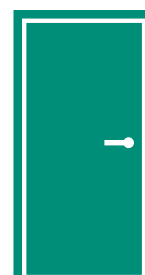

CENA
DRZWI

Furnier Portasynchro 3D ★★★★★



Furnier Portaperfect 3D ★★★★★

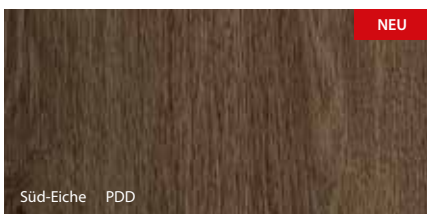
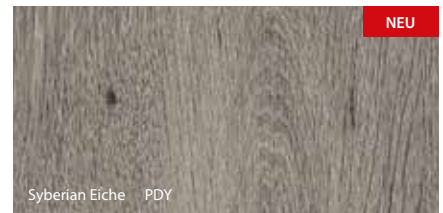
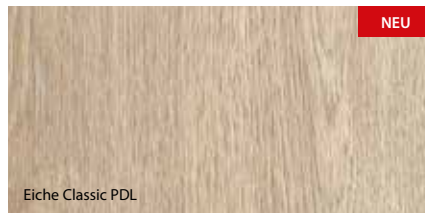

Furnier CPL 0,7 ★★★★★

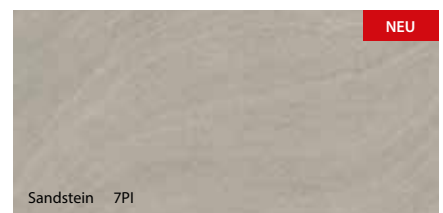

- UM IHNEN DIE VERWENDUNG VON UNSEREN PRODUKTEN LEICHTER ZU MACHEN, HABEN WIR EINIGE NEUE LÖSUNGEN EINGEFÜHRT

Zarge

RENOVA

Die Lösung ermöglicht den Türaustausch ohne den alten Türrahmen demontieren zu müssen

- OHNE STAUB
- OHNE ABRISS
- OHNE LÄRM
- 100% ZUFRIEDENHEIT

siehe S. 160



SCHNELLE REPERATUR



Zarge

PROJEKT Premium®

Um die Ästhetik der Räume zu erhöhen, haben wir unser Angebot bereichert um die Zarge **PROJEKT PREMIUM** siehe S. 176



VERBESSERTES AUSSEHEN

Zarge **MDF**

zum Türblatt AGAT und OPAL

Die Möglichkeit, die Zarge zum Farbton des Türblattes perfekt anzupassen (Wohnungseingangstüren) siehe S. 110



FARBliche ANPASSUNG

PREMIUM-
PRODUKT



Zubehör Eco PREMIUM

Vorschläge von Zubehör für die Premium-Pakete mit dem Behalten von höchster Standard sowohl von Ästhetik als auch Sicherheit *siehe S. 124*



Mehrpunktverriegelung mit Spannmehanismus Winkhau STV



Scharnier Premium Simonswerk 4000



Vollblat



Modell 4



Modell 3

Anthrazit

Kollektion Porta DESIRE

Einfache und strenge Form dieser Kollektion und Satinweiße Lackbeschichtung mit silberfarbenen Intasien, lassen die Kollektion ihren einzigartigen Charakter zu behalten *siehe S. 48*

MODERNER
MINIMALISMUS



Weiß Klassisch



Modell 1



Modell 2



Modell 3



Modell 4



Kollektion Porta BALANCE

Die Kombination von Klassik und Eleganz ermöglicht diese Kollektion in fast jedem Raum einzupassen *siehe S. 56*



Eiche Classic



Modell A.0



Modell A.1



Modell C.3



Modell C.5

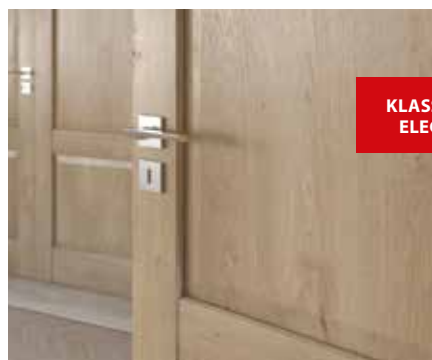

KLASSISCHE
ELEGANZ



KLASSISCHE
ELEGANZ

Kollektion Porta HARMONY

Klassisches Design und einzigartige Furniere machen es so, dass die Kollektion ihre Fans unter den Kunden findet, die auf der Suche nach klassischen und modernen Lösungen sind *siehe S. 58*



Siberian Eiche



Modell A.0



Modell A.1



Modell B.2



Modell C.3



Trends in Weißfarbtönen

Kollektion Porta KONCEPT

Modell H.0
siehe S. 50

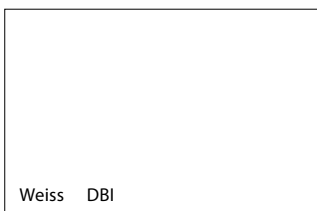

Weiss DBI



Kollektion Porta INSPIRE

Modell C.4
siehe S. 54

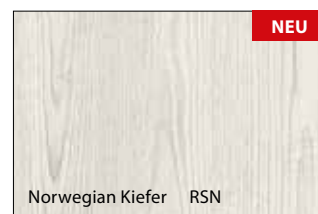

Norwegian Kiefer RSN

Kollektion Porta GRANDE

Modell A.0
siehe S. 46

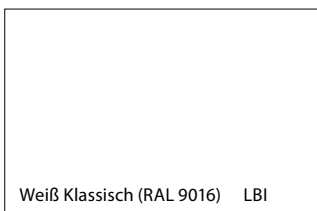

Weiß Klassisch (RAL 9016) LBI

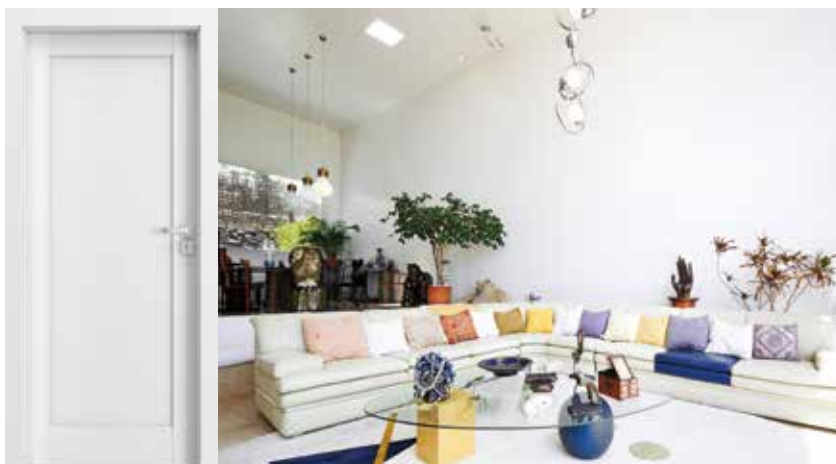

Trends in Weißfarbtönen

Kollektion Porta GRANDDECO

Modell 3.1
siehe S. 20

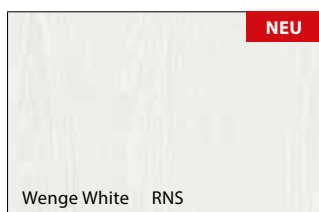

Kollektion Porta INSPIRE

Modell C.4
siehe S. 48

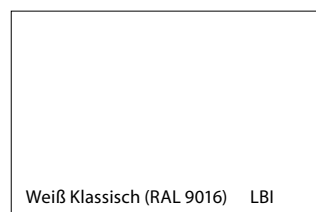

Kollektion Porta GRANDE

Modell A.0
siehe S. 56





Porta VECTOR, Modell F
Siehe S. 18

INNENRAUMTÜREN MIT KUNSTSTOFFFURNIER

MINIMAX, Porta DECOR

Porta LONDON, VIENNA

Porta VECTOR

Porta GRANDDECO

Porta STYLE

Porta PASKY

Porta TWIST

Porta FOCUS

Porta FIT

Porta NOVA

Porta LINE

CPL-Beschichtung

Porta LEVEL

Porta GRANDE

Porta DESIRE

Porta CONCEPT

Porta INSPIRE

Porta BALANCE

Porta HARMONY

MINIMAX, Porta DECOR



Kollektion im
UNIVERSALEM Stil

Porta DECOR Leiter, Weiß

5
JAHRE
GARANTIE



MINIMAX vollflächig, weiß



vollflächig



kleiner Rahmen



großer Rahmen



WC-Sprosse



kleine Sprosse



Leiter



FARBEN

Acrylfarbe ★★★★★☆



Furnier Portadecor MINIMAX ★★★★★☆



Furnier Portadecor ★★★★★☆

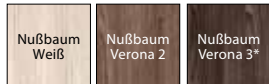
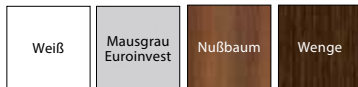

* solange Vorrat reicht

Furnier Portasynchro 3D ★★★★★☆



Furnier Portaperfect 3D ★★★★★☆

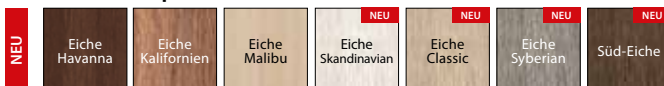

TÜRBLATTAUFBAU

Die Mittelage ist eine Wabeneinlage oder Röhrenspanplatte. Mit HDF-Verkleidung.

ZUBEHÖR, IM TÜRBLATTPREIS ENTHALTEN

- Zwei Standard-Einbohrbänder, optional auch PRIME-Paket, siehe Aufpreis
- Drei Bänder im Türblatt mit der Größe „100“ oder „110“
- Schloss: mit einfachem Schlüssel, mit WC-Verriegelung oder geeignet für einen Profizylinder
- Glasmuster: „Chinchilla“ oder Mattglas
- Muschelgriff rund (für Schiebetüren)

ZARGEN

Empfohlene Zargen mit Falz (Türblätter MINIMAX und Porta DECOR):

- Porta SYSTEM im Furnier Portadecor S. 154
- MINIMAX im Furnier Portadecor S. 152

Empfohlene Zargen ohne Falz (nur Türblätter Porta DECOR):

- Porta SYSTEM ELEGANCE S. 156
- LEVEL S. 158

ANMERKUNGEN

- Technische Zulassung AT-15-3691/2012, ITB Warschau.
- Die MINIMAX Flügel sind nur mit Falz erhältlich.
- Bei den Füllungen „Lochplatte“ und „Vollplatte“ ist eine Kürzungsvorbereitung enthalten.
- Die Türblätter sind auch in der Ausführung zum selbstständigem Anstrich erhältlich - im Preis des Türblattes Minimax weiß enthalten.
- Die Größe „110“ gibt es nur mit der Mittelage „Röhrenspanplatte“. Verglasungsgrößen wie bei „100“.
- Bei Doppeltüren können die Blattgrößen beliebig kombiniert werden. Der feststehende Flügel (Seitenteil) in Größen „30“, „40“, „50“ ist nur in der vollflächigen Version erhältlich. Bei der Tür ohne Falz ist die Bestellung eines aktiven und passiven Flügels notwendig.
- Der Doppelflügel ist mit einem Magnetschloss nicht erhältlich.
- Größe „80“ i „90“ in Investitions-Norm (lichtes Durchgangsmaß 800, 900 mm) in der Standardausführung - ohne Aufpreis.

AUFPREIS (OPTIONEN)

- Größe „100“, „110“,
- Mittelage aus Röhrenspanplatte
- Lüftungsgitter, Lüftungshülsen oder Türunterschnitt
- Bänder PRIME (bei ausgewählten Zargen)
- Schloss PRIME, Stirnfläche glänzend (silber- oder goldfarben)
- Magnetschloss
- Vorbereitung zur Kürzung (höchstens 60 mm)
- Bullauge – aus rostfreiem Stahl
- Hakenschloss mit Seitengriffen (Schiebetür)
- Scharnierkappen (Satz pro Stück)
- Mattglas gehärtet – kleiner Rahmen oder WC-Sprosse
- Mattglas gehärtet – großer Rahmen
- Mattglas gehärtet – kleine Sprosse
- Mattglas gehärtet – Leiter
- Türdrücker mit Langschild

(s. 180)



Glas „chinchilla“

LONDON, VIENNA



VIENNA, große Sprosse, vollflächig, Weiß



Kollektion im
KLASSISCHEN Stil

5
JAHRE
GARANTIE



LONDYN, vollflächig, weiß



LONDON
vollflächig



LONDON
kleines Fenster



LONDON
Spross



LONDON
große Sprosse



VIENNA
vollflächig



VIENNA
kleines Fenster



VIENNA
Spross



VIENNA
große Sprosse

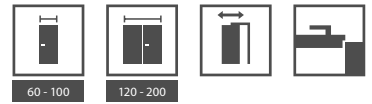

60 - 100

120 - 200

FARBEN

Acrylfarbe ★★☆☆☆☆

Weiß

TÜRBLATTAUFBAU

Stabilisierende Mittellage beidseitig verkleidet mit formgepressten HDF-Platten.

ZUBEHÖR, IM TÜRBLATTPREIS ENTHALTEN

- Zwei Standard-Einbohrbänder, optional auch PRIME-Paket, siehe Aufpreis
- Schloss: mit einfachem Schlüssel, mit WC-Verriegelung oder geeignet für einen Profil-zylinder
- Glasmuster: „Chinchilla“
- Muschelgriff rund (für Schiebetüren)¹

ZARGEN

Empfohlene Zargen mit Falz:

- Porta SYSTEM S. 154 im Furnier Portadecor
- MINIMAX S. 152 im Furnier Portadecor

ANMERKUNGEN

- Technische Zulassung AT-15-3691/2012, ITB Warschau.
- Bei Doppeltüren können die Blattgrößen beliebig kombiniert werden.
- Empfehlung: Drücker und Langschild Royal, Siehe s. 180.
- Türdrücker für das Modell mit großem Rahmen, Schildbreite nicht größer als 42 mm.
- Der Doppelflügel ist mit einem Magnetschloss nicht erhältlich.

AUFPREIS (OPTIONEN)

- Lüftungsgitter, Lüftungshülsen oder Türunterschnitt
- Vorbereitung zur Kürzung (höchstens 60 mm)
- Bänder PRIME (bei ausgewählten Zargen)
- Schloss PRIME, Stirnfläche glänzend (silber- oder goldfarben)
- Magnetschloss
- Hakenschloss mit Seitengriffen (Schiebetür)
- Scharnierkappen (Satz pro Stück)
- Türdrücker mit Langschild

(S. 180)

¹ Betrifft nicht das Modell mit großem Rahmen (nur Fingergriff)



Maserung – LONDON, VIENNA

Porta VECTOR



Kollektion im
MODERNEN Stil

Porta VECTOR F, Weiß

5
JAHRE
GARANTIE



Porta VECTOR J, Weiß



Modell A



Modell B



Modell C

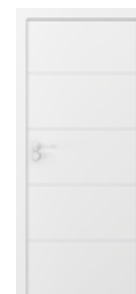

Modell E



Modell F



Modell I



Modell K



Modell L



Modell M



Modell N



Modell O



Modell P



Modell R



Modell S



Modell T*

* Modell T nur in Version ohne Falz erhältlich



FARBEN

Acrylfarbe ★★☆☆☆☆



Lassen Sie Ihren Fantasie! Haben Sie eine Idee für Ihre Eigenkreation? Sie können eine beliebige Fräsung vollziehen mit Porta KONTRAKT, Details zum kundenspezifischen Aufträge, *siehe S. 198.*

TÜRBLATTAUFBAU

Die Mittelage ist eine Wabeneinlage oder Röhrenspanplatte. Das Ganze wird mit HDF-Platten verkleidet.

ZUBEHÖR, IM TÜRBLATTPREIS ENTHALTEN

- Zwei Standard-Einbohrbänder, optional auch PRIME-Paket, siehe Aufpreis
- Drei Bänder im Türblatt mit der Größe „100“
- Schloss: mit einfachem Schlüssel, mit WC-Verriegelung oder geeignet für einen Profilzylinder
- Muschelgriff rund (für Schiebetüren)

ZARGEN

Empfohlene Zargen mit Falz:

- Porta SYSTEM im Furnier Portadecor S. 154
- MINIMAX im Furnier Portadecor S. 152

Empfohlene Zargen ohne Falz:

- Porta SYSTEM ELEGANCE S. 156 im Furnier Portadecor
- LEVEL S. 158 im Furnier Portadecor

ANMERKUNGEN

- Technische Zulassung AT-15-3691/2012, ITB Warschau.
- Bei Doppeltüren können die Blattgrößen beliebig kombiniert werden. Der feststehende Flügel (Seitenteil) in Größen „30“, „40“, „50“ ohne Fräsung.
- Es können auch Fräsungen andere Art durch Porta KONTRAKT realisiert werden, S. 198.
- Der Doppelflügel ist mit einem Magnetschloss nicht erhältlich.
- * Trifft für Standardfräsungen und -farben zu.

AUFPREIS (OPTIONEN)

- Größe „100“
- Mittelage aus Röhrenspanplatte
- Lüftungshülsen oder Türunterschnitt
- Vorbereitung zur Kürzung (höchstens 60 mm)
- Bänder PRIME (bei ausgewählten Zargen)
- Schloss PRIME, Stirnfläche glänzend (silber- oder goldfarben)
- Magnetschloss
- Hakenschloss mit Seitengriffen (Schiebetür)
- Scharnierkappen (Satz pro Stück)
- Türdrücker mit Langschild

(S. 180)



Siehe die Kollektion Porta VECTOR:
www.porta.com.pl/dm/portavector.wmv



Fräsung Modell F



Fräsung Modell K

Porta GRANDDECO



Porta GRANDDECO 2.1 und 2.3, Weiß



Kollektion im
KLASSISCHEN Stil

5
JAHRE
GARANTIE



Porta GRANDDECO 3.1, Wenge White



Modell 1.1



Modell 1.2



Modell 1.3



Modell 2.1



Modell 2.2



Modell



Modell 3.1



Modell 3.2



Modell 4.1



Modell 4.2



Modell 5.1



Modell 5.2



Modell 6.1



Modell 6.2



FARBEN

Furnier Portadecor ★★★★★



* solange Vorrat reicht

Furnier Portasynchro 3D ★★★★★



Furnier Portaperfect 3D ★★★★★

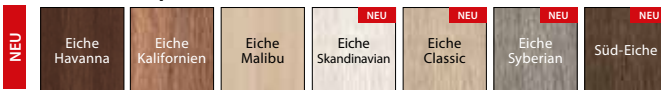

TÜRBLATTAUFBAU

Die Mittellage ist eine Wabeneinlage. Optional gegen Aufpreis: Röhrenspanplatte (Modelle 1.1, 2.1, 3.1, 4.1, 5.1, 6.1) oder Vollplatte (sonstige Modelle) im Rahmen aus Nadel-Brettschichtholz mit innerer Rahmenverstärkung aus Sperrholz. Mit HDF-Verkleidung.

ZUBEHÖR, IM TÜRBLATTPREIS ENTHALTEN

- Zwei Standard-Einbohrbänder, optional auch PRIME-Paket, siehe Aufpreis
- Drei Bänder (im Türblatt „100“ oder „110“)
- Schloss: mit einfachem Schlüssel, mit WC-Verriegelung oder geeignet für einen Profizylinder
- Glasmuster: gehärtetes Glas oder „Chinchilla“
- Muschelgriff rund (für Schiebetüren)

ZARGEN

Empfohlene Zargen mit Falz:

- Porta SYSTEM S. 154
- MINIMAX S. 152

Empfohlene Zargen ohne Falz:

- Porta SYSTEM ELEGANCE S. 156
- LEVEL S. 158

ANMERKUNGEN

- Technische Zulassung AT-15-3691/2012, ITB Warschau.
- Die Mittellagen „Röhrenspanplatte“ und die Vollplatte sind standardmäßig zur Kürzung vorbereitet.
- Die Größe „110“ gibt es nur mit der Mittellage „Röhrenspanplatte“. Verglasungsgrößen wie bei „100“.
- Bei Doppeltüren können die Blattgrößen beliebig kombiniert werden. Bei Doppeltüren ohne Falz ist ein feststehender und ein beweglicher Flügel zu bestellen.
- Der Doppelflügel ist mit einem Magnetschloss nicht erhältlich.

AUFPREIS (OPTIONEN)

- Größe „100“, „110“
- Mittellage aus Röhrenspanplatte
- Mittellage aus Vollplatte
- Lüftungsgitter, Lüftungshülsen oder Türunterschnitt
- Bänder PRIME (bei ausgewählten Zargen)
- Schloss PRIME, Stirnfläche glänzend (silber- oder goldfarben)
- Magnetschloss.
- Vorbereitung zur Kürzung (höchstens 60 mm)
- Hakenschloss mit Seitengriffen (Schiebetür)
- Scharnierkappen (Satz pro Stück)
- Türdrücker mit Langschild

(S. 180)



Mattglas



stilvoller Rahmen

Porta STYLE



Porta STYLE 5, Eiche Kalifornien



Kollektion im
MODERNEN Stil

5
JAHRE
GARANTIE



Porta STYLE 1, Wenge



Modell 1



Modell 2



Modell 3



Modell 4

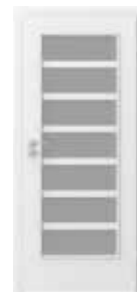

Modell 5



Modell 1*



Modell 2*



Modell 3*



Modell 4*



Modell 5*

* statt der Verglasung Füllung aus beidseitig furnierten Paneelen



FARBEN

Furnier Portadecor ★★★★★



* solange Vorrat reicht

Furnier Portasynchro 3D ★★★★★



Furnier CPL HQ 0,2 ★★★★★



Furnier Portaperfect 3D ★★★★★

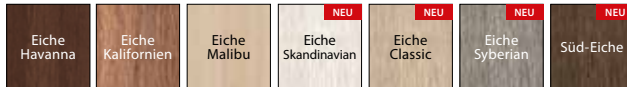

In Portaperfect 3D sind die Modelle 1-5 mit Paneelfüllung statt Glasscheibe nicht verfügbar.

TÜRBLATTAUFBAU

Modelle 1, 2, 3 und 4 Mittelage aus Wabeneinlagen oder Röhrenspanplatte im Rahmen aus Nadel-Brettschichtholz mit innerer Rahmenverstärkung aus Sperrholz (Option gegen Aufpreis). Modell 5 - Füllung aus Vollspanplatte. Mit HDF-Verkleidung. In der Ausführung CPL HQ sind die Blattkanten mit ABS-Randband versehen.

ZUBEHÖR, IM TÜRBLATTPREIS ENTHALTEN

- Zwei Standard-Einbohrbänder, optional auch PRIME-Paket, siehe Aufpreis
- Drei Bänder im Türblatt „100“ oder „110“
- Schloss: mit einfachem Schlüssel, mit WC-Verriegelung oder geeignet für einen Profil- zylinder
- Glasmuster: gehärtetes Mattglas oder „Chinchilla“
- Muschelgriff rund (für Schiebetüren)

ZARGEN

Empfohlene Zargen mit Falz:

- Porta SYSTEM S. 154
- MINIMAX S. 152

Empfohlene Zargen ohne Falz:

- Porta SYSTEM ELEGANCE S. 156
- LEVEL S. 158

ANMERKUNGEN

- Technische Zulassung AT-15-3691/2012, ITB Warschau.
- Die Größen „100“ und „110“ sind für das Modell 5 nicht erhältlich.
- Zwei Hülsenreihen sind für das Modell 5 nicht erhältlich.
- Die Mittellagen „Röhrenspanplatte“ und die Vollplatte sind standardmäßig zur Kürzung vorbereitet.
- Die Größe „110“ gibt es nur mit der Mittellage „Röhrenspanplatte“. Verglasungsgrößen wie bei „100“.
- Bei Doppeltüren können die Blattgrößen beliebig kombiniert werden. Bei Doppeltüren ohne Falz ist ein feststehender und ein beweglicher Flügel zu bestellen.
- Der Doppelflügel ist mit einem Magnetschloss nicht erhältlich.

AUFPREIS (OPTIONEN)

- Größe „100“, „110“
- Mittelage aus Röhrenspanplatte
- Lüftungsgitter, Lüftungshülsen oder Türunterschmitt
- Bänder PRIME (bei ausgewählten Zargen)
- Schloss PRIME, Stirnfläche glänzend (silber- oder goldfarben)
- Magnetschloss
- **SONDERANGEBOT** – bei Türen mit CPL-Beschichtung gibt es das PRIME – Paket (silber- oder goldfarben) Ohne Aufpreis
- Vorbereitung zur Kürzung (höchstens 60 mm)
- Hakenschloss mit Seitengriffen (Schiebetür)
- Scharnierkappen (Satz pro Stück)
- Türdrücker mit Langschild

(S. 180)



Modell mit Verglasung



Modell mit Paneel

Porta PASKY



Porta PASKY 4, Eiche Dunkel



Kollektion im
MODERNEN Stil

5
JAHRE
GARANTIE



Porta PASKY 1, Scharlach-Eiche



Modell 1



Modell 2



Modell 3

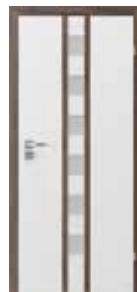

Modell 4



Modell 5

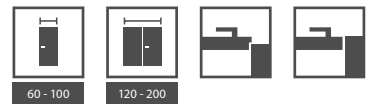

FARBEN

Furnier Portadecor ★★★★★



* solange Vorrat reicht

Furnier Portasynchro 3D ★★★★★



Furnier Portaperfect 3D ★★★★★

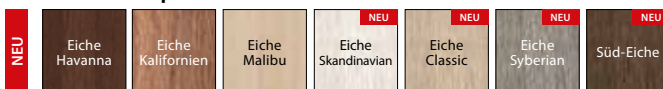

TÜRBLATTAUFBAU

Weißes Türblatt. Nur die Farbe der Streifen ist zu wählen. Die Mittelage ist eine Wabeneinlage oder Spanplatte im Rahmen aus Nadel-Brettschichtholz mit innerer Rahmenverstärkung aus Sperrholz (Option gegen Aufpreis). Mit HDF-Verkleidung. Verglaste Modelle mit gehärtetem Mattglas (Stärke 8 mm), das ein Bestandteil der Türblattkonstruktion ist.

ZUBEHÖR, IM TÜRBLATTPREIS ENTHALTEN

- Zwei Standard-Einbohrbänder, optional auch PRIME-Paket, siehe Aufpreis
- Drei Bänder im Türblatt „100“ oder „110“
- Schloss: mit einfachem Schlüssel, mit WC-Verriegelung oder geeignet für einen Profilylinder
- Gehärtetes Mattglas

ZARGEN

Empfohlene Zargen mit Falz:

- Porta SYSTEM S. 154
- MINIMAX S. 152

Empfohlene Zargen ohne Falz:

- Porta SYSTEM ÉLEGANCE S. 156
- LEVEL S. 158

ANMERKUNGEN

- Technische Zulassung AT-15-3691/2012, ITB Warschau.
- Die Mittellagen „Röhrenspanplatte“ und die Vollplatte sind standardmäßig zur Kürzung vorbereitet.
- Die optionale Vorbereitung zur Kürzung trifft für das Modell 1 zu.
- Die Größe „110“ gibt es nur mit der Füllung „Spanplatte“.
- Bei Doppeltüren können die Blattgrößen beliebig kombiniert werden. Bei Doppeltüren ohne Falz ist ein feststehender und ein beweglicher Flügel zu bestellen.
- Der Doppelflügel ist mit einem Magnetschloss nicht erhältlich.

AUFPREIS (OPTIONEN)

- Größe „100“, „110“
- Mittellagen: Röhrenspanplatte und/oder Vollspanplatte
- Lüftungshülsen
- Bänder PRIME (bei ausgewählten Zargen)
- Schloss PRIME, Stirnfläche glänzend (silber- oder goldfarben)
- Magnetschloss
- Vorbereitung zur Kürzung (höchstens 60 mm)
- Hakenschloss mit Seitengriffen (Schiebetür)
- Scharnierkappen (Satz pro Stück)
- Türdrücker mit Langschild

(S. 180)



dekorative Leiste am Glas
– Modell 2



dekorative Leiste am Paneel
– Modell 3

Porta TWIST



Porta TWIST A.3, Buche Bavaria



Kollektion im
MODERNEN Stil

5
JAHRE
GARANTIE



Porta TWIST A.3, Nussbaum Verona 2



Modell A.0



Modell A.1



Modell A.2



Modell B.0



Modell B.1



Modell B.2



Modell C.0



Modell C.1



Modell D.0



Modell D.1



FARBEN

Furnier Portadecor ★★★★★



* solange Vorrat reicht

Furnier Portasynchro 3D ★★★★★



Furnier Portaperfect 3D ★★★★★

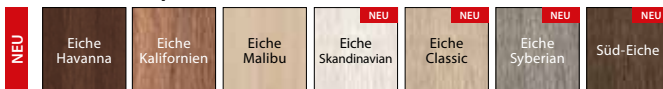

TÜRBLATTAUFBAU

Die Ilage ist eine Mischkonstruktion aus Wabeneinlage und Verfestigungsplatte oder Vollplatte mit Verfestigung aus geleimtem Holz (Option gegen Aufpreis). Mit HDF-Verkleidung. Die Flügelkonstruktionen sind wechselweise Glas oder Glattpaneel.

ZUBEHÖR, IM TÜRBLATTPREIS ENTHALTEN

- Zwei Standard-Einbohrbänder, optional auch PRIME-Paket, siehe Aufpreis
- Drei Bänder (im Türblatt „100“ oder „110“)
- Schloss: mit einfachem Schlüssel, mit WC-Verriegelung oder geeignet für einen Profilzylinder
- Mattglas
- Muschelgriff rund (für Schiebetüren)

ZARGEN

Empfohlene Zargen mit Falz:

- Porta SYSTEM S. 154
- MINIMAX S. 152

Empfohlene Zargen ohne Falz:

- Porta SYSTEM ELEGANCE S. 156
- LEVEL S. 158

ANMERKUNGEN

- Technische Zulassung AT-15-3691/2012, ITB Warschau.
- Die Mittellage „Vollspanplatte mit Sperrholzverstärkung“ enthält standardmäßig die Vorbereitung zur Kürzung.
- Die Größen „60“ und „120“ (doppelflügelig) sind für die Modelle A und D nicht erhältlich.
- Die Größe „110“ gibt es nur mit der Mittellage aus Vollspanplatte mit Sperrholzverstärkung.
- Bei Doppeltüren können die Blattgrößen beliebig kombiniert werden. Bei Doppeltüren ohne Falz ist ein feststehender und ein beweglicher Flügel zu bestellen.
- Der Doppelflügel ist mit einem Magnetschloss nicht erhältlich.

AUFPREIS (OPTIONEN)

- Größe „100“, „110“
- Mittellagen: Röhrenspanplatte und/oder Vollspanplatte
- Lüftungsgitter, Lüftungshülsen oder Türunterschnitt
- Bänder PRIME (bei ausgewählten Zargen)
- Schloss PRIME, Stirnfläche glänzend (silber- oder goldfarben)
- Magnetschloss.
- Vorbereitung zur Kürzung (höchstens 60 mm)
- Hakenschloss mit Seitengriffen (Schiebetür)
- Scharnierkappen (Satz pro Stück)
- Türdrücker mit Langschild

(S. 180)



feiner Rahmen mit Glas
– Modell A.3



feiner Rahmen mit Paneel
– Modell A.0

Porta FOCUS



Kollektion im
MODERNEN Stil

Porta FOCUS 2.0 Glasscheibe Zebra, weiß, durchsichtig, Eiche Dunkel

5
JAHRE
GARANTIE



Porta FOCUS 4.B, Eiche Hell, Mattglas



Modell 1.B



Modell 1.C



Modell 1.D



Modell 1.E



Modell 2.0
Mattglas



Modell 2.0
Glas „Gitter“
weiß matt



Modell 2.0
Glas „Zebra“
weiß matt



Modell 2.0
Glas „Leiter“



Modell 2.0
Glas
„Quadrate“



Modell 2.0
Glas „Welle“



Modell 3.A



Modell 3.B



Modell 3.C



Modell 4.A



Modell 4.B



FARBEN

Furnier Portadecor ★★★★★



* solange Vorrat reicht

Furnier Portasynchro 3D ★★★★★



Furnier Portaperfect 3D ★★★★★



TÜRBLATTAUFBAU

Die Mittelage ist eine Wabeneinlage oder Spanplatte im Rahmen aus Nadel-Brett-schichtholz mit innerer Rahmenverstärkung aus Sperrholz (Option gegen Aufpreis). Mit HDF-Verkleidung. Verglaste Modelle mit gehärtetem Mattglas (Stärke 8 mm), das ein Bestandteil der Türblattkonstruktion ist.

ZUBEHÖR, IM TÜRBLATTPREIS ENTHALTEN

- Zwei Standard-Einbohrbänder, optional auch PRIME-Paket, siehe Aufpreis
- Drei Bänder im Türblatt „100“ oder „110“
- Schloss: mit einfachem Schlüssel, mit WC-Verriegelung oder geeignet für einen Profilylinder
- Gehärtetes Mattglas
- Gehärtetes Glas „Gitter“ oder „Zebra“ transparent (weiß und braun)
- Muschelgriff rund (für Schiebetüren)

ZARGEN

Empfohlene Zargen mit Falz:

- Porta SYSTEM S. 154
- MINIMAX S. 152

Empfohlene Zargen ohne Falz:

- Porta SYSTEM ELEGANCE S. 156
- LEVEL S. 158

ANMERKUNGEN

- Technische Zulassung AT-15-3691/2012, ITB Warschau.
- Lüftungsgitter und Türunterschnitt erhältlich nur für vollflächige Blatttüren aus der Gruppe 1.
- Die Mittellagen „Röhrenspanplatte“ und die Vollplatte sind standardmäßig zur Kürzung vorbereitet.
- Verglasung mit konstanter Breite, unabhängig von der Türblattbreite.
- Die Größe „110“ gibt es nur mit der Füllung „Spanplatte“.
- Bei Doppeltüren können die Blattgrößen beliebig kombiniert werden. Bei Doppeltüren ohne Falz ist ein feststehender und ein beweglicher Flügel zu bestellen.
- Die Modelle aus der Gruppe 3 und 4 sind nur „glattkantig“ ausgeführt. Nur Mattscheibe.
- Das 4.B-Modell ist nur mit der Füllung „Spanplatte mit Hohlkern“ ohne Zuzahlung erhältlich.
- Die Größe „110“ ist für die Modelle aus der Gruppe 4 nicht erhältlich.
- Fester Scheibenmaß, nur Modelle aus der Gruppe 2,3 Modell 4.A.
- Der Doppelflügel ist mit einem Magnetschloss nicht verfügbar.

AUFPREIS (OPTIONEN)

- Größe „100“, „110“
- Gehärtetes Glas „Gitter“ oder „Zebra“ transparent (weiß und braun) – Aufpreis die matte Ausführung (bezieht sich nicht auf die 4.A und 4.B-Modelle)
- Mittelage aus Röhrenspanplatte
- Bänder PRIME (bei ausgewählten Zargen)
- Schloss PRIME, Stirnfläche glänzend (silber- oder goldfarben)
- Magnetschloss
- Vorbereitung zur Kürzung (höchstens 60 mm)
- Hakenschloss mit Seitengriffen (Schiebetür)
- Scharnierkappen (Satz pro Stück)
- Türdrücker mit Langschild

(S. 180)

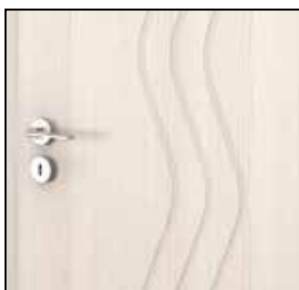

Fräsung
– Modell 1.D



Verbindung mit Glas
– Modell 2.0



Kantenverbindung mit der Scheibe
– Modelle aus der Gruppe 3 und 4

Porta FIT



Kollektion im
UNIVERSALEM Stil

Porta FIT A.6, Nussbaum Verona 2

5
JAHRE
GARANTIE



Porta FIT C.3, Akazie Honig



Modell A.0



Modell A.2



Modell A.6

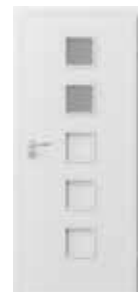

Modell B.2



Modell B.5



Modell C.0

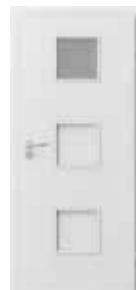

Modell C.1



Modell C.2

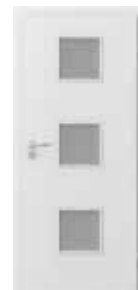

Modell C.3



Modell D.0



Modell D.1



Modell D.2



Modell D.3



Modell I.0



Modell I.1



FARBEN

Furnier Portadecor ★★★★★



* solange Vorrat reicht

Furnier Portasynchro 3D ★★★★★



Furnier Portaperfect 3D ★★★★★

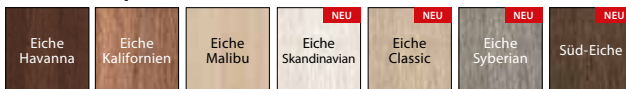

Furnier Portadur ★★★★★

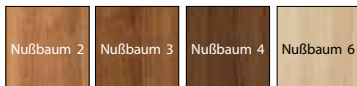

Furnier CPL HQ 0,2 ★★★★★



TÜRBLATTAUFBAU

In den Modellen A, B, C und I Mittellage aus „Wabeneinlage“ und Verfestigungsplatte oder ganz aus einer Vollplatte mit Sperrholzverstärkung (Option gegen Aufpreis), im Modell D Vollplatte. Mit HDF-Verkleidung. In der Ausführung CPL HQ sind die Blattkanten mit ABS-Randband versehen.

ZUBEHÖR, IM TÜRBLATTPREIS ENTHALTEN

- Zwei Standard-Einbohrbänder, optional auch PRIME-Paket, siehe Aufpreis
- Drei Bänder im Türblatt mit der Größe „100“ und in allen Größen im Furnier Portadur
- Schloss: mit einfachem Schlüssel, mit WC-Verriegelung oder geeignet für einen Profizylinder
- Gehärtetes Mattglas oder „Chinchilla“, MasterCarre
- Muschelgriff rund (für Schiebetüren)

ZARGEN

Empfohlene Zargen mit Falz:

- Porta SYSTEM S. 154
- MINIMAX S. 152

Empfohlene Zargen ohne Falz:

- Porta SYSTEM ELEGANCE S. 156
- LEVEL S. 158

ANMERKUNGEN

- Technische Zulassung AT-15-3691/2012, ITB Warschau.
- Beim Modell A „110“ ist das Mattglas wegen der Verglasungsgrößen nicht gehärtet.
- Bei Doppeltüren können die Blattgrößen beliebig kombiniert werden. Bei Doppeltüren ohne Falz ist ein feststehender und ein beweglicher Flügel zu bestellen.
- Der Doppelflügel ist mit einem Magnetschloss nicht erhältlich.

AUFPREIS (OPTIONEN)

- Größe „100“
- Mittellagen: Röhrenspanplatte und/oder Vollspanplatte
- Lüftungsgitter, Lüftungshülsen oder Türunterschnitt
- Bänder PRIME (bei ausgewählten Zargen)
- Schloss PRIME, Stirnfläche glänzend (silber- oder goldfarben)
- Magnetschloss
- **SONDERANGEBOT** – bei Türen mit CPL-Beschichtung gibt es das PRIME -Paket- ohne Aufpreis
- Vorbereitung zur Kürzung (höchstens 60 mm)
- Hakenschloss mit Seitengriffen (Schiebetür)
- Scharnierkappen (Satz pro Stück)
- Türdrücker mit Langschild

(S. 180)



Rahmen mit Verglasung

* Furnier CPL – abgerundeter Rahmen



Rahmen mit Panel

* Furnier CPL – abgerundeter Rahmen

Porta FIT



Porta FIT H.3, Weiß



Kollektion im
MODERNEN Stil

5
JAHRE
GARANTIE



Porta FIT G.5, Wenge



Modell E.0



Modell E.3



Modell F.2



Modell F.3



Modell F.6



Modell G.0



Modell G.2



Modell G.3



Modell G.4



Modell G.5



Modell H.0



Modell H.1



Modell H.2



Modell H.3



Modell H.4



FARBEN

Furnier Portadecor ★★★★★☆



* solange Vorrat reicht

Furnier Portasynchro 3D ★★★★★☆



Furnier Portaperfect 3D ★★★★★☆



Furnier Portadur ★★★★★☆

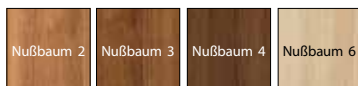

Furnier CPL HQ 0,2 ★★★★★☆



TÜRBLATTAUFBAU

Mittellage aus Wabeneinlage und Verfestigungsplatte oder Vollplatte mit Sperrholzverstärkung (Option gegen Aufpreis). Mit HDF-Verkleidung. Die Flügelkonstruktionen sind Glas oder Glattpaneel. In der Ausführung CPL HQ sind die Blattkanten mit ABS-Randband versehen.

ZUBEHÖR, IM TÜRBLATTPREIS ENTHALTEN

- Zwei Standard-Einbohrbänder, optional auch PRIME-Paket, siehe Aufpreis
- Drei Bänder im Türblatt mit der Größe „100“ und in allen Größen im Furnier Portadur
- Schloss: mit einfachem Schlüssel, mit WC-Verriegelung oder geeignet für einen Profizylinder gehärtetes
- Mattglas oder „Chinchilla“, MasterCarre
- Gehärtetes Glas „Gitter“ transparent (weiß und braun) – nur für Türblätter aus der Gruppe H
- Muschelgriff rund (für Schiebetüren)

ZARGEN

Empfohlene Zargen mit Falz:

- Porta SYSTEM S. 154
- MINIMAX S. 152

Empfohlene Zargen ohne Falz:

- Porta SYSTEM ELEGANCE S. 156
- LEVEL S. 158

ANMERKUNGEN

- Technische Zulassung AT-15-3691/2012, ITB Warschau.
- Lüftungsgitter, Lüftungshülsen in 2 Reihen sind nur für Modelle H erhältlich.
- Die Größe „100“ gibt es ausschließlich mit vertikaler Maserung.
- Bei Doppeltüren können die Blattgrößen beliebig kombiniert werden. Bei Doppeltüren ohne Falz ist ein feststehender und ein beweglicher Flügel zu bestellen.
- Der Doppelflügel ist mit einem Magnetschloss nicht erhältlich.

AUFPREIS (OPTIONEN)

- Größe „100“
- Mittellagen: Röhrenspanplatte und/oder Vollspanplatte
- Glas „Gitter“ matt (weiß und braun) – nur für Türblätter aus der Gruppe H
- Lüftungsgitter, Lüftungshülsen oder Türunterschnitt
- Bänder PRIME (bei ausgewählten Zargen)
- Schloss PRIME, Stirnfläche glänzend (silber- oder goldfarben)
- Magnetschloss
- **SONDERANGEBOT** – bei Türen mit CPL-Beschichtung gibt es das PRIME-Paket ohne Aufpreis
- Vorbereitung zur Kürzung (höchstens 60 mm)
- Hakenschloss mit Seitengriffen (Schiebetür)
- Scharnierkappen (Satz pro Stück)
- Türdrücker mit Langschild (S. 180)



Rahmen mit Verglasung

* Furnier CPL – abgerundeter Rahmen



Rahmen mit Paneel

* Furnier CPL – abgerundeter Rahmen

Porta NOVA



Porta NOVA 2.2 mit Spiegel, Eiche Scharlachrot



Kollektion im
UNIVERSALEM Stil

5
JAHRE
GARANTIE



Porta NOVA 1.1, Nussbaum 3



Modell 1.2



Modell 1.3



Modell 2.1



Modell 2.1



Modell 2.2
mit Spiegel

TIPP!

Ein Spiegel eignet sich
perfekt für kleine
Wohnungen.
Er vergrößert optisch
den Raum und sorgt für
mehr Licht.



Modell 3.1



Modell 3.2

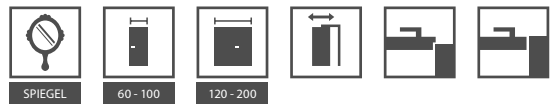

FARBEN

Furnier Portadecor ★★★★★



* solange Vorrat reicht

Furnier Portasynchro 3D ★★★★★



Furnier Portaperfect 3D ★★★★★



Furnier Portadur ★★★★★

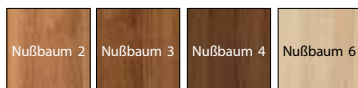

TÜRBLATTAUFBAU

Blattrahmen aus Nadel-Brettschichtholz. Mittellage: Gruppe 1 – Wabeneinlage oder Röhrenspanplatte mit innerer Rahmenverstärkung aus Sperrholz (Option gegen Aufpreis), Gruppe 2 und 3 – Vollspanplatte. Mit HDF-Verkleidung. Beim Modell 2.2 kann der Spiegel an ein- oder beidseitig ausgeführt werden. Bestellt man den Spiegel an einer Seite, wird die andere mit einer Füllung versehen.

ZUBEHÖR, IM TÜRBLATTPREIS ENTHALTEN

- Schloss: mit einfachem Schlüssel, mit WC-Verriegelung oder geeignet für einen Profilyzinder
- Zwei Standard-Einbohrbänder oder drei Bänder im Türblatt mit der Größe „100“ sowie mit Portadur-Furnier, optional auch PRIME-Paket, siehe Aufpreis
- Glasmuster: „Chinchilla“, „Jalousien“¹⁾, gehärtetes Mattglas, MasterCarre
- Gehärtetes Glas „Gitter“ transparent (weiß und braun)
- Vorbereitung zur Kürzung höchstens 60 mm (nur die Gruppen 2 und 3)
- Muschelgriff rund (für Schiebetüren)

ZARGEN

Empfohlene Zargen mit Falz:

- Porta SYSTEM S. 154
- MINIMAX S. 152

Empfohlene Zargen ohne Falz:

- Porta SYSTEM ELEGANCE S. 156
- LEVEL S. 158

ANMERKUNGEN

- Technische Zulassung AT-15-3691/2012, ITB Warschau.
- Lüftungsgitter, Lüftungshülsen in 2 Reihen sind nur für Modelle der Gruppe 1 erhältlich.
- Die Mittellagen „Röhrenspanplatte“ und die Vollplatte sind standardmäßig zur Kürzung vorbereitet.
- Die Größe „100“ gibt es nur in den Gruppen 1 und 3 und ausschließlich mit vertikaler Maserung.
- Bei Doppeltüren können die Blattgrößen beliebig kombiniert werden. Der feststehende Flügel (Seitenteil) in Größen „30“, „40“, „50“ ist nur in vollflächigen Version mit vertikaler Maserung erhältlich. Bei Doppeltüren ohne Falz ist ein feststehender und ein beweglicher Flügel zu bestellen.
- Die Modelle aus der Gruppe 1 sind mit der Verkleidung Portadur verfügbar.
- Der Doppelflügel ist mit einem Magnetschloss nicht erhältlich.

AUFPREIS (OPTIONEN)

- Größe „100“
- Mittellage aus Röhrenspanplatte
- Gehärtetes Glas „Gitter“ transparent (weiß und braun) – Aufpreis für die matte Ausführung
- Spiegel einseitig
- Spiegel beidseitig
- Lüftungsgitter, Lüftungshülsen oder Türunterschnitt
- Bänder PRIME (bei ausgewählten Zargen)
- Schloss PRIME, Stirnfläche glänzend (silber- oder goldfarben)
- Magnetschloss
- Vorbereitung zur Kürzung (höchstens 60 mm) (Gruppe 1)
- Bullauge – aus rostfreiem Stahl (Modell 1.1)
- Hakenschloss mit Seitengriffen (Schiebetür)
- Scharnierkappen (Satz pro Stück)
- Türdrücker mit Langschild

(S. 180)

1 Nicht erhältlich für das Modell 2.2.



Rahmen mit Verglasung



Rahmen mit Füllung

Porta NOVA



Porta NOVA 4.2, 4.4, Nussbaum 3



Kollektion im
UNIVERSALEM Stil

5
JAHRE
GARANTIE



Porta NOVA 5.5, Nussbaum 4



Modell 4.1



Modell 4.2



Modell 4.3



Modell 4.4



Modell 5.1



Modell 5.2



Modell 5.3



Modell 5.4



Modell 5.5



FARBEN

Furnier Portadecor ★★★★★☆



* solange Vorrat reicht

Furnier Portasynchro 3D ★★★★★☆



Furnier Portaperfect 3D ★★★★★☆



Furnier Portadur ★★★★★☆

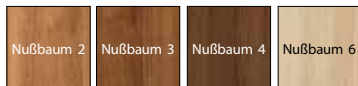

TÜRBLATTAUFBAU

Blattrahmen aus Nadel-Brettschichtholz. Mittellage aus Vollspanblatt. Mit HDF-Verkleidung.

ZUBEHÖR, IM TÜRBLATTPREIS ENTHALTEN

- Schloss: mit einfachem Schlüssel, mit WC-Verriegelung oder geeignet für einen Profilzylinder
- Zwei Standard-Einbohrbänder oder drei Bänder im Türblatt mit der Größe „100“ sowie mit Portadur-Furnier, optional auch PRIME-Paket, siehe Aufpreis
- Glasmuster: „Chinchilla“, „Jalousien“, MasterCarre oder gehärtetes Mattglas
- Gehärtetes Glas „Gitter“ transparent (weiß und braun)
- Vorbereitung zur Kürzung höchstens 60 mm
- Muschelgriff rund (für Schiebetüren)

ZARGEN

Empfohlene Zargen mit Falz:

- Porta SYSTEM S. 154
- MINIMAX S. 152

Empfohlene Zargen ohne Falz:

- Porta SYSTEM ELEGANCE S. 156
- LEVEL S. 158

ANMERKUNGEN

- Technische Zulassung AT-15-3691/2012, ITB Warschau.
- Die Größe „100“ gibt es ausschließlich mit vertikaler Maserung.
- Bei Doppeltüren können die Blattgrößen beliebig kombiniert werden. Bei Doppeltüren ohne Falz ist ein feststehender und ein beweglicher Flügel zu bestellen.
- Der Doppelflügel ist mit einem Magnetschloss nicht erhältlich.

AUFPREIS (OPTIONEN)

- Größe „100“
- Glas „Gitter“ matt (weiß und braun) Aufpreis für die matte Ausführung
- Lüftungshülsen (1 Reihe) oder Türunterschnitt
- Bänder PRIME (bei ausgewählten Zargen)
- Schloss PRIME, Stirnfläche glänzend (silber- oder goldfarben)
- Magnetschloss
- Hakenschloss mit Seitengriffen (Schiebetür)
- Scharnierkappen (Satz pro Stück)
- Türdrücker mit Langschild

(S. 180)



Anordnung Furnier Portadecor, Portasynchro 3D, Portaperfect 3D



Anordnung Furnier Portadur

Porta NOVA



Kollektion im
KLASSISCHEN Stil

Porta NOVA 6.4, Nussbaum 4, Modul RETRO

5
JAHRE
GARANTIE



Porta NOVA 6.4, Nussbaum 3



Modell 6.1



Modell 6.2



Modell 6.3



Modell 6.4



Modell 6.5



Modell 7.1



Modell 7.2



Modell 7.3



Modell 7.4



Modell 7.5



FARBEN

Furnier Portadecor ★★★★★



* solange Vorrat reicht

Furnier Portasynchro 3D ★★★★★



Furnier Portaperfect 3D ★★★★★



Furnier Portadur ★★★★★

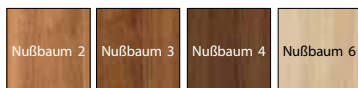

TÜRBLATTAUFBAU

Mittellage aus Vollspanblatt. Mit HDF-Verkleidung.

ZUBEHÖR, IM TÜRBLATTPREIS ENTHALTEN

- Schloss: mit einfachem Schlüssel, mit WC-Verriegelung oder geeignet für einen Profilzylinder
- Zwei Standard-Einbohrbänder oder drei Bänder im Türblatt mit der Größe „100“ sowie mit Portadur-Furnier, optional auch PRIME-Paket, siehe Aufpreis
- Glasmuster: „Chinchilla“
- Vorbereitung zur Kürzung höchstens 60 mm
- Muschelgriff rund (für Schiebetüren)

ZARGEN

Empfohlene Zargen mit Falz:

- Porta SYSTEM S. 154
- MINIMAX S. 152

Empfohlene Zargen ohne Falz:

- Porta SYSTEM ELEGANCE S. 156
- LEVEL S. 158

ANMERKUNGEN

- Technische Zulassung AT-15-3691/2012, ITB Warschau.
- Lüftungsgitter, Lüftungshülsen in 2 Reihen sind nur für Modelle aus den Gruppen 6,5, 7,5. erhältlich.
- Die Größe „100“ gibt es ausschließlich mit vertikaler Maserung.
- Bei Doppeltüren können die Blattgrößen beliebig kombiniert werden. Bei Doppeltüren ohne Falz ist ein feststehender und ein beweglicher Flügel zu bestellen.
- Der Doppelflügel ist mit einem Magnetschloss nicht erhältlich.

AUFPREIS (OPTIONEN)

- Größe „100“
- Lüftungsgitter, Lüftungshülsen oder Türunterschnitt
- Bänder PRIME (bei ausgewählten Zargen)
- Schloss PRIME, Stirnfläche glänzend (silber- oder goldfarben)
- Magnetschloss
- Hakenschloss mit Seitengriffen (Schiebetür)
- Scharnierkappen (Satz pro Stück)
- Gehärtetes Mattglas
- Türdrücker mit Langschild

(S. 180)



Rahmen mit Verglasung



Rahmen mit Füllung

Porta LINE



Porta LINE A.1, Eiche Milano 5



Kollektion im
MODERNEN Stil

5
JAHRE
GARANTIE



Porta LINE B.1, Nussbaum



Modell A.1



Modell B.1



Modell C.1



Modell D.1



Modell E.1



FARBEN

Furnier Portadecor ★★★★★☆



* solange Vorrat reicht

Furnier Portasynchro 3D ★★★★★☆



Furnier Portaperfect 3D ★★★★★☆



Furnier Portadur ★★★★★☆

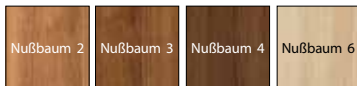

Furnier CPL HQ 0,2 ★★★★★☆



TÜRBLATTAUFBAU

Die Mittellage ist eine Wabeneinlage oder Röhrenspanplatte im Rahmen aus Nadel-Brettschichtholz. Mit HDF-Verkleidung. Die Türblätter sind mit silber- oder goldfarbenen Alu-Intarsienn (6 mm breit) versehen. In der Ausführung CPL HQ sind die Blattkanten mit ABS-Randband versehen.

ZUBEHÖR, IM TÜRBLATTPREIS ENTHALTEN

- Zwei Standard-Einbohrbänder, optional auch PRIME-Paket, siehe Aufpreis
- Drei Bänder im Türblatt mit der Größe „100“ und in allen Größen im Furnier Portadur
- Schloss: mit einfachem Schlüssel, mit WC-Verriegelung oder geeignet für einen Profilyzinder
- Muschelgriff rund (für Schiebetüren)

ZARGEN

Empfohlene Zargen mit Falz:

- Porta SYSTEM S. 154
- MINIMAX S. 152

Empfohlene Zargen ohne Falz:

- Porta SYSTEM ELEGANCE S. 156
- LEVEL S. 158

ANMERKUNGEN

- Technische Zulassung AT-15-3691/2012, ITB Warschau.
- Lüftungshülsen sind für das Modell D.1 nicht erhältlich.
- Vorbereitung zur Kürzung gegen Aufpreis trifft für Türblätter mit Wabeneinlagen zu.
- Die Mittellagen „Röhrenspanplatte“ und die Vollplatte sind standardmäßig zur Kürzung vorbereitet.
- Die Größe „110“ gibt es nur mit der Mittellage „Röhrenspanplatte“.
- Modell A.3 kann in den Größen „100“ und „110“ nicht gefertigt werden.
- Modell A.3 im Portadur-Furnier mit horizontal-vertikaler Maserung.
- Bei Doppeltüren können die Blattgrößen beliebig kombiniert werden. Bei Doppeltüren ohne Falz ist ein feststehender und ein beweglicher Flügel zu bestellen.
- Der Doppelflügel ist mit einem Magnetschloss nicht erhältlich.

AUFPREIS (OPTIONEN)

- Größe „100“, „110“
- Mittellage aus Röhrenspanplatte
- Lüftungshülsen oder Türunterschnitt
- Bänder PRIME (bei ausgewählten Zargen)
- Schloss PRIME, Stirnfläche glänzend (silber- oder goldfarben)
- Magnetschloss
- **SONDERANGEBOT** – bei Türen mit CPL-Beschichtung gibt es das PRIME-Paket
- Vorbereitung zur Kürzung (höchstens 60 mm)
- Hakenschloss mit Seitengriffen (Schiebetür)
- Scharnierkappen (Satz pro Stück)
- Türdrücker mit Langschild

ohne Aufpreis

(S. 180)



Esche Capri – horizontal Maserung



vertikale Maserung Silber Intarsien



horizontal-vertikale Maserung Silber Intarsien

CPL-Beschichtung



Kollektion im
UNIVERSALEM Stil

CPL-Beschichtung CPL 5.5, Eiche Milano 5

5
JAHRE
GARANTIE



CPL-Beschichtung 1.1, Eiche Milano 1



Modell 1.1



Modell 1.2



Modell 1.3



Modell 5.1



Modell 5.2



Modell 5.3



Modell 5.4



Modell 5.5

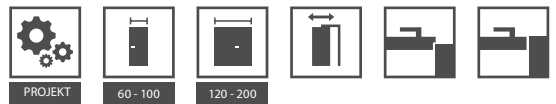

FARBEN

Furnier CPL HQ 0,2 ★★★★★☆

Weiß	Mausgrau Euroinvest	Anthrazit HPL/CPL	Buche Porta	Mahagoni	Nußbaum	Nußbaum Weiß
Eiche Milano 1	Eiche Milano 2	Eiche Milano 4	Eiche Milano 5	Nußbaum Modena 1	Nußbaum Modena 2	



Prüfen Sie die Möglichkeit der Fertigung von anderen Modellen in Porta KONTRAKT, siehe S. 198.

TÜRBLATTAUFBAU

Gruppe 1 – Wabeneinlage oder Röhrenspanplatte mit innerer Rahmenverstärkung aus Sperrholz (Option gegen Aufpreis), Gruppe 5 – Vollspanplatte. Mit HDF-Verkleidung. Blattkanten mit ABS-Randband versehen.

ZUBEHÖR, IM TÜRBLATTPREIS ENTHALTEN

- Schloss: mit einfachem Schlüssel, mit WC-Verriegelung oder geeignet für einen Profizylinder
- Zwei Standard-Einbohrbänder oder PRIME
- Drei Bänder (im Türblatt „100“ oder „110“)
- Glasmuster: „Chinchilla“, gehärtetes Mattglas oder „Gitter“ transparent (weiß und braun)
- Vorbereitung zur Kürzung (höchstens 60 mm) (nur Gruppe 5)
- Muschelgriff rund (für Schiebetüren)

ZARGEN

Empfohlene Zargen mit Falz:

- Porta SYSTEM S. 154
- MINIMAX S. 152

Empfohlene Zargen ohne Falz:

- Porta SYSTEM ELEGANCE S. 156
- LEVEL S. 158

ANMERKUNGEN

- Technische Zulassung AT-15-3691/2012, ITB Warschau.
- Die Mittellagen „Röhrenspanplatte“ und die Vollplatte sind standardmäßig zur Kürzung vorbereitet.
- Die Größe „110“ gibt es nur mit der Füllung „Spanplatte“.
- Verglasungsgrößen wie bei „100“.
- Bei der Auswahl des PRIME-Scharniers ist der Flügel nicht mit dem Scharnierteil ausgestattet.
- Bei Doppeltüren können die Blattgrößen beliebig kombiniert werden. Der feststehende Flügel (Seitenteil) in Größen „30“, „40“, „50“ ist nur in der vollflächigen Version erhältlich. Bei Doppeltüren ohne Falz ist ein feststehender und ein beweglicher Flügel zu bestellen.
- Andere Modelle können durch Porta KONTRAKT realisiert werden S. 198.
- Der Doppelflügel ist mit einem Magnetschloss nicht erhältlich.
- Größe „80“ i „90“ in Investitions-Norm (lichtes Durchgangsmaß 800, 900 mm) in der Standardausführung - ohne Aufpreis.

AUFPREIS (OPTIONEN)

- Größe „100“, „110“
- Mittellage aus Röhrenspanplatte
- Glas „Gitter“ matt (weiß und braun) Aufpreis für die matte Ausführung
- **SONDERANGEBOT** – bei Türen mit CPL-Beschichtung gibt es das PRIME-Paket ohne Aufpreis
- Lüftungsgitter, Lüftungshülsen (nur Gruppe 1) oder Türunterschnitt
- Magnetschloss
- Vorbereitung zur Kürzung (höchstens 60 mm) (Gruppe 1)
- Bullauge – aus rostfreiem Stahl (Modell 1.1)
- Hakenschloss mit Seitengriffen (Schiebetür)
- Scharnierkappen (Satz pro Stück)
- Türdrücker mit Langschild (S. 180)



Rahmen mit Verglasung



Rahmen mit Füllung

Porta LEVEL



Kollektion im
MODERNEN Stil

Porta LEVEL B.1, Esche Capri 3 mit passender Türzarge LEVEL mit Leiste 100 cm

5
JAHRE
GARANTIE



Porta LEVEL B.2, Esche Capri 3
Zarge LEVEL mit Leiste 20 cm



Modell A.0
Zarge mit Leiste
20 cm



Modell A.1
Zarge mit Leiste
20 cm



Modell A.2
Zarge mit Leiste
20 cm



Modell A.3
Zarge mit Leiste
20 cm



Modell B.1
Zarge mit Leiste
20 cm



Modell B.2
Zarge mit Leiste
20 cm

Siehe Details www.porta.com.pl/dm/portalevel.pdf

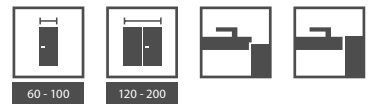

FARBEN

Furnier Portasynchro 3D ★★★★★



Zu den Türflügeln Porta LEVEL ist eine speziell für sie abgestimmte Zarge LEVEL erhältlich.
Siehe S. 158

TÜRBLATTAUFBAU

Die Mittelage ist eine Wabeneinlage oder Röhrenspanplatte im Rahmen aus Holzwerkstoff, mit innerem Rahmen aus Sperrholz. Die Verkleidung besteht aus HDF-Platten. Vertikale Starkkante mit ABS versehen.

ZUBEHÖR, IM TÜRBLATTPREIS ENTHALTEN

- Zwei Standard-Einbohrbänder, optional auch PRIME-Paket, siehe Aufpreis
- Drei Bänder im Türblatt mit der Größe „100“
- Schloss mit einfachem Schlüssel, mit WC-Verriegelung oder geeignet für einen Profilylinder

ZARGEN

Empfohlene Zargen mit Falz:

- Porta SYSTEM S. 154
- MINIMAX S. 152

Empfohlene Zargen ohne Falz:

- Porta SYSTEM ELEGANCE S. 156
- LEVEL S. 158

ANMERKUNGEN

- Die Mittelagen „Röhrenspanplatte“ und Vollplatte enthalten standardmäßig die Vorbereitung zur Kürzung
- Türblatt mit Lüftungsgitter – vorbereitet zur Kürzung 40 mm.
- Bei Doppeltüren können die Blattgrößen beliebig kombiniert werden
- Bei Doppeltüren ist die Ausführung mit Magnetschloss nicht erhältlich

AUFPREIS (OPTIONEN)

- Größe „100“
- Mittelage aus Röhrenspanplatte
- Lüftungshülsen oder Türunterschnitt
- Bänder PRIME (bei ausgewählten Zargen)
- Schloss PRIME, Stirnfläche glänzend (silber- oder goldfarben)
- Magnetschloss
- Vorbereitung zur Kürzung (höchstens 60 mm)
- Scharnierkappen (Satz pro Stück)
- Einzelhandelspreis des Geh-/Stehflügel (Die Mittelage - nur Röhrenspanplatte)
- Türdrücker mit Langschild

(S. 180)



Siehe neue Kollektion Porta LEVEL:
www.porta.com.pl/dm/portalevel.wm



spezielle LEVEL-Zarge



ABS-Saum
hohe Beständigkeit



liegende Jahresringe



silberfarbene Intarsien

Porta GRANDE



Fussbodenleisten Grande
S.184



Kollektion im
MODERNEN Stil

Porta GRANDE C.0, Weiß Klassisch (RAL 9016)

5
JAHRE
GARANTIE



Porta GRANDE D.0, Elfenbein (RAL 9010)



Modell A.0



Modell A.1



Modell A.1
mit Spiegel

TIPP!

Ein Spiegel eignet sich
perfekt für kleine
Wohnungen.
Er vergrößert optisch
den Raum und sorgt für
mehr Licht.



Modell B.0



Modell B.1



Modell B.2



Modell B.3



Modell C.0



Modell C.1



Modell D.0



Modell D.1



Modell D.2



FARBEN

Acrylfarbe UV ★★★★★☆

Weiß Klassisch (RAL 9016)	Elfenbein (RAL 9010)	Beige Hell (RAL 1013)	Perl-Papyrus (RAL 7047)
---------------------------------	-------------------------	--------------------------	----------------------------



Passen Sie die Farbe an Ihren individuellen Bedarf an und stellen Sie eine Anfrage durch Porta KONTRAKT. Einzelheiten bezüglich Sonderbestellungen, *siehe S. 198.*

Aufstellung der atypischen RAL-Farben, *siehe Aufpreis*

Mindestbestellmenge sind 3 Stück mit derselben Farbe. Wird zusätzlich die Zarge bestellt, sind die Kosten doppelt anzurechnen.

- GRUPPE 1 – helle RAL-Farben: beim Händler nachfragen
- GRUPPE 2 – RAL-Zwischenfarben: beim Händler nachfragen
- GRUPPE 3 – mitteldunkle RAL-Farben: beim Händler nachfragen
- GRUPPE 4 – dunkle RAL-Farben: beim Händler nachfragen

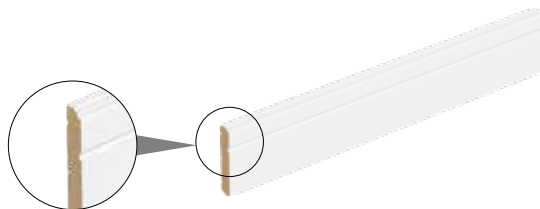

Fussbodenleisten, S. 184

TÜRBLATTAUFBAU

Die Mittellage besteht aus geleimtem Nadelholz und sorgt für robuste Konstruktion. Satierte glatte Lackoberfläche dank UV-Beschichtung. Beim Modell A.1 kann der Spiegel ein- oder beidseitig angebracht werden. Bei Auswahl eines Türblatts mit einseitigem Spiegel wird die andere Seite mit einer glatten Platte versehen. Beschläge wie beim Türblatt mit Holzfurnier Select.

ZUBEHÖR, IM TÜRBLATTPREIS ENTHALTEN

- Schloss, Stirnfläche silber- oder goldfarben glänzend mit einfachem Schlüssel, mit WC-Verriegelung oder geeignet für einen Profilzylinder
- Gehärtetes Mattglas
- Muschelgriff rund (für Schiebetüren)
- Vorbereitung zur Kürzung, höchstens 60 mm

ZARGEN

Empfohlene Zargen mit Falz:

- Porta SYSTEM S. 154
- MINIMAX S. 152

Empfohlene Zargen ohne Falz:

- Porta SYSTEM ELEGANCE S. 156
- LEVEL S. 158

ANMERKUNGEN

- Technische Zulassung AT-15-6515/2009, ITB Warschau.
- Bei Doppeltüren können die Blattgrößen beliebig kombiniert werden.
- Das Türblatt hat keinen Scharnierteil.
- Die Bohröffnung ist für drei Scharniere vorgesehen (anliegende Version).
- Der Doppelflügel ist mit einem Magnetschloss nicht erhältlich.
- * Dies gilt für die vorgestellte Farben.

AUFPREIS (OPTIONEN)

- Größe „100“
- Türunterschnitt
- Magnetschloss
- Spiegel einseitig
- Spiegel beidseitig
- Zuzahlung zum 1 Stück in RAL-Sonderfarben (bei eine Bestellung von mind 3 Stück in einer Farbe). Gruppe 1-4
- Hakenschloss mit Seitengriffen (Schiebetür)
- Türdrücker mit Langschild

(S. 180)

WIR EMPFEHLEN!

SPEZIELLE
HOLZRAHMENKONSTRUKTION



Spiegel – Option



Rahmenkonstruktion



Mattglas



Glattpaneel

Porta DESIRE



Porta DESIRE 3, Weiß Klassisch (RAL 9016)



Kollektion im
MODERNEN Stil

5
JAHRE
GARANTIE



Porta Desire 3, Weiß



Modell 1



Modell 2



Modell 3



Modell 4

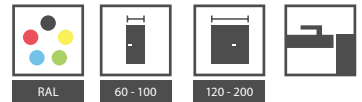

FARBEN

Acrylfarbe UV ★★★★★☆

Weiß Klassisch (RAL 9016)	Elfenbein (RAL 9010)	Beige Hell (RAL 1013)	Perl-Papyrus (RAL 7047)
---------------------------------	-------------------------	--------------------------	----------------------------



Passen Sie die Farbe an Ihren individuellen Bedarf an und stellen Sie eine Anfrage durch Porta KONTRAKT. Einzelheiten bezüglich Sonderbestellungen, *siehe S. 198*.

Aufstellung der ungewöhnlichen RAL-Farben, *siehe Aufpreis*

Mindestbestellmenge sind 3 Stück mit derselben Farbe. Wird zusätzlich die Zarge bestellt, sind die Kosten doppelt anzurechnen.

- GRUPPE 1 – helle RAL-Farben: beim Händler nachfragen
- GRUPPE 2 – RAL-Zwischenfarben: beim Händler nachfragen
- GRUPPE 3 – mitteldunkle RAL-Farben: beim Händler nachfragen
- GRUPPE 4 – dunkle RAL-Farben: beim Händler nachfragen.

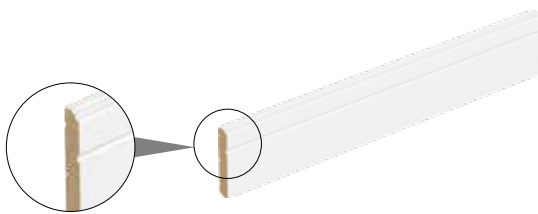

Fussbodenleisten, S. 184

TÜRBLATTAUFBAU

Die Mittelage ist eine Röhrenspanplatte im Rahmen aus Nadel-Brettschichtholz. Das Ganze wird mit HDF-Platten verkleidet. Satinierte glatte Lackoberfläche dank UV-Beschichtung. Modell 3 und 4 mit Intarsien (Intarsien in Farbe silber).

ZUBEHÖR, IM TÜRBLATTPREIS ENTHALTEN

- Schloss, Stirnfläche silber- oder goldfarben glänzend mit einfachem Schlüssel, mit WC-Verriegelung oder geeignet für einen Profilzylinder
- Vorbereitung zur Kürzung, höchstens 60 mm

ZARGEN

Empfohlene Zargen ohne Falz:

- Porta SYSTEM ELEGANCE S. 156
- LEVEL S. 158

ANMERKUNGEN

- Technische Zulassung AT-15-3691/2012, ITB Warschau.
- Bei Doppeltüren können die Blattgrößen beliebig kombiniert werden.
- Das Türblatt hat keinen Scharnierteil.
- Der Doppelflügel ist mit einem Magnetschloss nicht erhältlich.
- Die Höhe „2200“ Durchführung durch Porta KONTRAKT *siehe S. 198*.

AUFPREIS (OPTIONEN)

- Größe „100“
- Lüftungshülsen oder Türunterschnitt
- Magnetschloss
- Zuzahlung zum 1 Stück in RAL-Sonderfarben (bei eine Bestellung von mind. 3 Stück in einer Farbe). Gruppe 1-4
- Türdrücker mit Langschild

(S. 180)

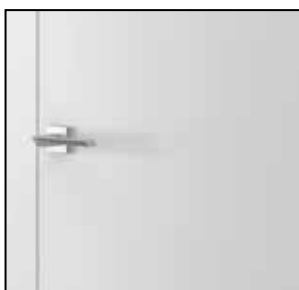

ohne Fräsungen Modell 1

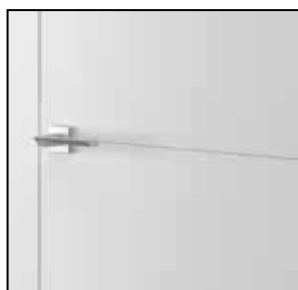

Fräsung Modell 2



Intarsie Modell 3



Intarsien Modell 4

Porta CONCEPT



Kollektion im
MODERNEN Stil

Porta CONCEPT A.9, Akazie Silber

5
JAHRE
GARANTIE



Porta CONCEPT A.9, Eiche Havanna



Modell A.0



Modell A.1



Modell A.2



Modell A.3



Modell A.4



Modell A.5



Modell A.6



Modell A.7



Modell A.8



Modell A.9



Modell B.0



Modell B.1

Rahmen-
konstruktion

60 - 100



120 - 200



FARBEN

Furnier Portadecor ★★★★★



* solange Vorrat reicht

Furnier Portasynchro 3D ★★★★★



Furnier Portacortex ★★★★★



Furnier Super Matt ★★★★★



Furnier Portaperfect 3D ★★★★★



Furnier Portadur ★★★★★

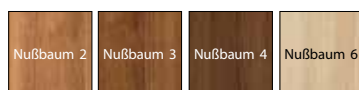

Siehe neue Kollektion:
www.porta.com.pl/dm/portakoncepth.wmv

TÜRBLATTAUFBAU

Der Rahmen besteht aus mehrschichtig verleimtem Holz. Die Türblätter sind je nach dem Muster aus horizontalen Rahmen und Füllungen sowie Mattverglasungen aus gehärtetem Glas gebaut. Die 4 mm starke Mattverglasung wird mithilfe von Befestigungsleisten mit dem Holzrahmen verbunden.

ZUBEHÖR, IM TÜRBLATTPREIS ENTHALTEN

- Der Schloss ist in drei Varianten erhältlich: mit einfachem Schlüssel, mit WC-Verriegelung oder geeignet für einen Profilzylinder
- Drei Standard-Einbohrbänder, optional auch PRIME-Paket, siehe Aufpreis
- Gehärtetes Mattglas
- Vorbereitung zur Kürzung, höchstens 60 mm
- Muschelgriff rund (für Schiebetüren)

ZARGEN

Empfohlene Zargen mit Falz:

- Porta SYSTEM S. 154
- MINIMAX S. 152

Empfohlene Zargen ohne Falz:

- Porta SYSTEM ELEGANCE S. 156
- LEVEL S. 158

ANMERKUNGEN

- Technische Zulassung AT-15-6515/2009, ITB Warschau.
- Bei Doppeltüren können die Blattgrößen beliebig kombiniert werden. Bei Doppeltüren ohne Falz ist ein feststehender und ein beweglicher Flügel zu bestellen.
- Der Doppelflügel ist mit einem Magnetschloss nicht verfügbar.

AUFPREIS (OPTIONEN)

- Größe „100“
- Lüftungshülsen oder Türunterschnitt
- Bänder PRIME (bei ausgewählten Zargen)
- Schloss PRIME, Stirnfläche glänzend (silber- oder goldfarben)
- Magnetschloss
- Hakenschloss mit Seitengriffen (Schiebetür)
- Scharnierkappen (Satz pro Stück)
- Türdrücker mit Langschild

(S. 180)



Mattglas



Glattpaneel

WIR EMPFEHLEN!

SPEZIELLE
HOLZRAHMENKONSTRUKTION

Porta CONCEPT



Kollektion im
MODERNEN Stil

Porta CONCEPT H.4, H.0, Weiß

5
JAHRE
GARANTIE



Porta CONCEPT H.4, Norwegian Kiefer



Modell C.0



Modell C.1



Modell C.2



Modell C.3



Modell C.4



Modell C.5



Modell C.6



Modell H.0



Modell H.4



Modell K.0



Modell K.1



Modell K.2



Modell K.3

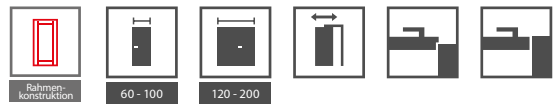

FARBEN

Furnier Portadecor ★★★★★



* solange Vorrat reicht

Furnier Portasynchro 3D ★★★★★

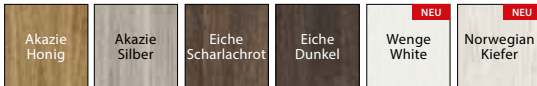

Furnier Portacortex ★★★★★



Furnier Super Matt ★★★★★



Furnier Portaperfect 3D ★★★★★

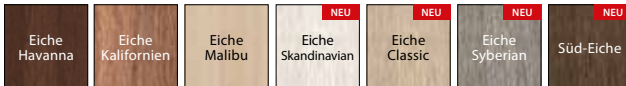

Furnier Portadur ★★★★★

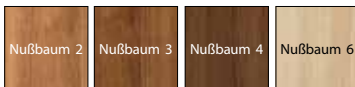

Siehe neue Kollektion:
www.porta.com.pl/dm/portakoncepth.wmv

TÜRBLATTAUFBAU

Der Rahmen besteht aus mehrschichtig verleimtem Holz. Die Türblätter sind je nach dem Muster aus horizontalen Rahmen und Füllungen sowie Mattverglasungen aus gehärtetem Glas gebaut. Die 4 mm starke Mattverglasung wird mithilfe von Befestigungsleisten mit dem Holzrahmen verbunden.

ZUBEHÖR, IM TÜRBLATTPREIS ENTHALTEN

- Der Schloss ist in drei Varianten erhältlich: mit einfachem Schlüssel, mit WC-Verriegelung oder geeignet für einen Profilzylinder
- Drei Standard-Einbohrbänder, optional auch PRIME-Paket, siehe Aufpreis
- Gehärtetes Mattglas oder „Gitter“ transparent (weiß und braun)
- Vorbereitung zur Kürzung, höchstens 60 mm
- Muschelgriff rund (für Schiebetüren)

ZARGEN

Empfohlene Zargen mit Falz:

- Porta SYSTEM S. 154
- MINIMAX S. 152

Empfohlene Zargen ohne Falz:

- Porta SYSTEM ELEGANCE S. 156
- LEVEL S. 158

ANMERKUNGEN

- Technische Zulassung AT-15-6515/2009, ITB Warschau.
- Bei Doppeltüren können die Blattgrößen beliebig kombiniert werden. Bei Doppeltüren ohne Falz ist ein feststehender und ein beweglicher Flügel zu bestellen.
- Der Doppelflügel ist mit einem Magnetschloss nicht verfügbar.

AUFPREIS (OPTIONEN)

- Größe „100“
- Glas „Gitter“ matt (weiß und braun)
- Lüftungshülsen oder Türunterschnitt
- Bänder PRIME (bei ausgewählten Zargen)
- Schloss PRIME, Stirnfläche glänzend (silber- oder goldfarben)
- Magnetschloss
- Hakenschloss mit Seitengriffen (Schiebetür)
- Scharnierkappen (Satz pro Stück)
- Türdrücker mit Langschild

(S. 180)



Mattglas



Glattpaneel

WIR EMPFEHLEN!

SPEZIELLE
HOLZRAHMENKONSTRUKTION



Porta INSPIRE



Porta INSPIRE B.2, Eiche Havanna



Kollektion im
UNIVERSALEM Stil

5
JAHRE
GARANTIE



Porta INSPIRE B.2, Eiche scharlachrot



Modell A.0



Modell A.1



Modell A.1
mit Spiegel

TIPP!

Ein Spiegel eignet sich
perfekt für kleine
Wohnungen.
Er vergrößert optisch
den Raum und sorgt für
mehr Licht.



Modell B.0



Modell B.1



Modell B.2



Modell B.3



Modell C.0



Modell C.1



Modell C.2



Modell C.3



Modell C.4



FARBEN

Furnier Portasynchro 3D ★★★★★☆



Furnier Super Matt ★★★★★☆



Furnier Portaperfect 3D ★★★★★☆



TÜRBLATTAUFBAU

Der Rahmen besteht aus mehrschichtig verleimtem Holz. Die Türblätter sind je nach dem Muster aus horizontalen Rahmen und Füllungen sowie Mattverglasungen aus gehärtetem Glas gebaut. Die 4 mm starke Mattverglasung wird mithilfe von Befestigungsleisten mit dem Holzrahmen verbunden. Beim Modell A.1 kann der Spiegel ein- oder beidseitig angebracht werden. Bei Auswahl eines Türblatts mit einseitigem Spiegel wird die andere Seite mit einer glatten Platte versehen.

ZUBEHÖR, IM TÜRBLATTPREIS ENTHALTEN

- mit einfachem Schlüssel, mit WC-Verriegelung oder geeignet für einen Profilzylinder
- Drei Standard-Einbohrbänder, optional auch PRIME-Paket, siehe Aufpreis
- Gehärtetes Mattglas „Rahmen“ und Mattglas
- Vorbereitung zur Kürzung höchstens 60 mm
- Muschelgriff rund für Schiebetüren

ZARGEN

Empfohlene Zargen mit Falz:

- Porta SYSTEM S. 154
- MINIMAX S. 152

Empfohlene Zargen ohne Falz:

- Porta SYSTEM ELEGANCE S. 156
- LEVEL S. 158

ANMERKUNGEN

- Technische Zulassung AT-15-6515/2009, ITB Warschau.
- Bei Doppeltüren ohne Falz ist ein feststehender und ein beweglicher Flügel zu bestellen.
- Bestellt man ein Modell mit Spiegel an einer Seite, wird die andere Seite mit einer Vollplatte versehen.
- Der Doppelflügel ist mit einem Magnetschloss nicht erhältlich.

AUFPREIS (OPTIONEN)

- Größe „100“
- Lüftungshülsen, Türunterschnitt
- Bänder PRIME (bei ausgewählten Zargen)
- Schloss PRIME, Stirnfläche glänzend (silber- oder goldfarben)
- Magnetschloss
- Hakenschloss mit Seitengriffen (Schiebetür)
- Scharnierkappen (Satz pro Stück)
- Spiegel einseitig
- Spiegel beidseitig
- Türdrücker mit Langschild

(S. 180)

- 1 Erhältlich für Modelle aus der Gruppe A und B



Mattglas „Rahmen“



eleganter Rahmen

WIR EMPFEHLEN!

SPEZIELLE
HOLZRAHMENKONSTRUKTION



Porta BALANCE



Porta BALANCE A.0, Eiche Classic



Kollektion im
KLASSISCHEN Stil

5
JAHRE
GARANTIE



Porta BALANCE A.0 Skandinavian Eiche



Modell A.0



Modell A.1



Modell A.2



Modell B.0



Modell B.1



Modell C.0



Modell C.1



Modell C.2



Modell C.3



Modell C.4



Modell C.5

Rahmen-
konstruktion

60 - 100



120 - 200



FARBEN

Furnier Portasynchro 3D ★★★★★



Furnier Portaperfect 3D ★★★★★



TÜRBLATTAUFBAU

Die Türblätter bestehen je nach dem Muster aus horizontalen Rahmen und Füllungen sowie Mattverglasungen aus gehärtetem Glas. Scheiben aus gehärtetem Glas mit einer Dicke von 4 mm.

ZUBEHÖR, IM TÜRBLATTPREIS ENTHALTEN

- Der Schloss ist in drei Varianten erhältlich: mit einfachem Schlüssel, mit WC-Verriegelung oder geeignet für einen Profilzylinder
- Drei Standard-Einbohrbänder, optional auch PRIME-Paket, siehe Aufpreis
- Gehärtetes Mattglas
- Muschelgriff rund (für Schiebetüren)

ZARGEN

Empfohlene Zargen mit Falz:

- Porta SYSTEM S. 154
- MINIMAX S. 152

Empfohlene Zargen ohne Falz:

- Porta SYSTEM ELEGANCE S. 156
- LEVEL S. 158

ANMERKUNGEN

- Technische Zulassung AT-15-6515/2009, ITB Warschau.
- Bei Doppeltüren können die Blattgrößen beliebig kombiniert werden.
- Bei Doppeltüren ohne Falz ist ein feststehender und ein beweglicher Flügel zu bestellen.
- Der Doppelflügel ist mit einem Magnetschloss nicht erhältlich.

AUFPREIS (OPTIONEN)

- Größe „100“
- Lüftungshülsen, Türunterschnitt
- Bänder PRIME (bei ausgewählten Zargen)
- Schloss PRIME, Stirnfläche glänzend (silber- oder goldfarben)
- Magnetschloss
- Hakenschloss mit Seitengriffen (Schiebetür)
- Scharnierkappen für die Standard-Einbohrbänder (Satz pro Stück)
- Türdrücker mit Langschild

(S. 180)



Mattglas



Fülleiste

WIR EMPFEHLEN!

SPEZIELLE
HOLZRAHMENKONSTRUKTION



Porta HARMONY



Porta HARMONY B.0, Siberian Eiche



Kollektion im
KLASSISCHEN Stil

5
JAHRE
GARANTIE



Porta HARMONY B.0, Siberian Eiche



Modell A.0



Modell A.1



Modell A.2



Modell B.0



Modell B.1



Modell B.2



Modell B.3



Modell C.0



Modell C.1



Modell C.2



Modell C.3

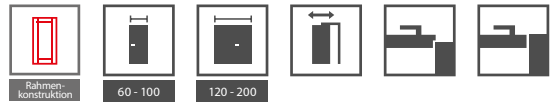

FARBEN

Furnier Portasynchro 3D ★★☆☆☆☆



Furnier Portaperfect 3D ★★☆☆☆☆



TÜRBLATTAUFBAU

Die Türblätter bestehen je nach dem Muster aus horizontalen Rahmen und Füllungen sowie Mattverglasungen aus gehärtetem Glas. Scheiben aus gehärtetem Glas mit einer Dicke von 4 mm.

ZUBEHÖR, IM TÜRBLATTPREIS ENTHALTEN

- Der Schloss ist in drei Varianten erhältlich: mit einfachem Schlüssel, mit WC-Verriegelung oder geeignet für einen Profizylinder
- Drei Standard-Einbohrbänder, optional auch PRIME-Paket, siehe Aufpreis
- Gehärtetes Mattglas
- Muschelgriff rund (für Schiebetüren)

ZARGEN

Empfohlene Zargen mit Falz:

- Porta SYSTEM S. 154
- MINIMAX S. 152

Empfohlene Zargen ohne Falz:

- Porta SYSTEM ELEGANCE S. 156
- LEVEL S. 158

ANMERKUNGEN

- Technische Zulassung AT-15-6515/2009, ITB Warschau.
- Bei Doppeltüren können die Blattgrößen beliebig kombiniert werden.
- Bei Doppeltüren ohne Falz ist ein feststehender und ein beweglicher Flügel zu bestellen.
- Der Doppelflügel ist mit einem Magnetschloss nicht erhältlich.

AUFPREIS (OPTIONEN)

- Größe „100“
- Lüftungshülsen, Türunterschnitt
- Bänder PRIME (bei ausgewählten Zargen)
- Schloss PRIME, Stirnfläche glänzend (silber- oder goldfarben)
- Magnetschloss
- Hakenschloss mit Seitengriffen (Schiebetür)
- Scharnierkappen für die Standard-Einbohrbänder (Satz pro Stück)
- Türdrücker mit Langschild

(S. 180)



Mattglas



Füllleiste

WIR EMPFEHLEN!

SPEZIELLE
HOLZRAHMENKONSTRUKTION





Nature CONCEPT model G.1, Eiche Gebleicht
siehe S.84

INNENRAUMTÜREN MIT HOLZFURNIER

Porta CLASSIC
MALAGA
MADRID, CORDOBA
TOLEDO, SEVILLA
Nova NATURE
Nature FAVORITE
Nature LINE
Nature SPACE
Nature TREND
Nature CONCEPT
Nature IMPRESS

Natürliche Furniere spiegeln die Schönheit in jedem Aspekt wieder.
Durch die Verbindung mit natürlichen Farben entstehen moderne und
temperamentvolle Formen .





Porta CLASSIC



Porta CLASSIC 5.4, Eiche 1



Kollektion im
UNIVERSALEM Stil

5
JAHRE
GARANTIE



Porta CLASSIC 1.1, Eiche 5

vertikale Maserung



Modell 1.1



Modell 1.2



Modell 1.3



Modell 1.4



Modell 5.1



Modell 5.2



Modell 5.3



Modell 5.4



Modell 5.5

horizontale Maserung



Modell 7.1



Modell 7.2



Modell 7.3



Modell 7.4



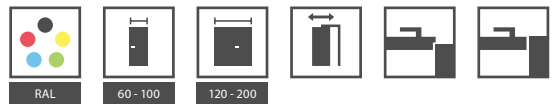

FARBEN

Furnier Natural Standard ★★★★★☆

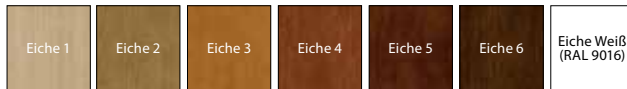

Furnier Natural Satin ★★★★★☆

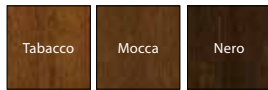

K Passen Sie die Farbe an Ihren individuellen Bedarf an und stellen Sie eine Anfrage durch Porta KONTRAKT. Einzelheiten bezüglich Sonderbestellungen, *siehe S. 198*.

TÜRBLATTAUFBAU

Der Flügelrahmen besteht aus Nadel-Brettschichtholz, die Mittellage ist eine Röhrenspanplatte mit innerer Rahmenverstärkung aus Sperrholz. Verkleidung aus Platten mit Holz furnier. Oberflächenendbearbeitung mit Mattlack. Mittellage aus Röhrenspanplatte gegen Aufpreis.

ZUBEHÖR, IM TÜRBLATTPREIS ENTHALTEN

- Schloss: mit einfachem Schlüssel, mit WC-Verriegelung oder geeignet für einen Profilzylinder
- Glasmuster: „Chinchilla“ oder gehärtetes Mattglas
- Gehärtetes Glas „Gitter“ transparent (weiß und braun) – für Modell 1.4 nicht erhältlich
- Vorbereitung zur Kürzung, höchstens 60 mm
- Muschelgriff rund (für Schiebetüren)

ZARGEN

Empfohlene Zargen mit Falz:

- Porta SYSTEM S. 154
- MINIMAX S. 152

Empfohlene Zargen ohne Falz:

- Porta SYSTEM ELEGANCE S. 156
- LEVEL S. 158

ANMERKUNGEN

- Technische Zulassung AT-15-3691/2012, ITB Warschau.
 - Das Türblatt hat keinen Scharnierteil.
 - Die Türblätter sind auch in nicht lackierter Ausführung erhältlich – im Preis des Standardprodukts enthalten.
 - Lüftungshülsen silber- oder goldfarben, 1 Reihe.
 - Bei Doppeltüren können die Blattgrößen beliebig kombiniert werden. Bei Doppeltüren ohne Falz ist ein feststehender und ein beweglicher Flügel zu bestellen.
 - Modelle aus der Gruppe 7 mit horizontaler Maserung.
 - Der Doppelflügel ist mit einem Magnetschloss nicht erhältlich.
 - Die Bohröffnung ist für zwei Scharniere vorgesehen. (drei für Größe „90“ „100“).
- Drittes Band für gefälzte Türen ohne Aufpreis (Option).**

AUFPREIS (OPTIONEN)

- Größe „100“
- Gehärtetes Glas „Gitter“ transparent (weiß und braun) – Aufpreis für die matte Ausführung (für Modell 1.4, 7.4 nicht erhältlich)
- Türunterschnitt, Lüftungshülsen 1 Reihe, – Lüftungshülsen 2 Reihen (nur für die Modelle 1.1, 1.2, 1.3)
- Bullauge – aus rostfreiem Stahl (nur Modell 1.1, 7.1)
- Magnetschloss
- Hakenschloss mit Seitengriffen (Schiebetür)
- mit Holz furnier Satin versehen - alle Muster
- Furnier Eiche Weiß (RAL 9016)
- Röhrenspanplatte
- Türdrücker mit Langschild

(S. 180)



vertikale Furnieranordnung für Modelle aus der Gruppe 1, 5



horizontale Furnieranordnung für Modelle aus der Gruppe 7



eleganter Rahmen



MALAGA C.2, Mocca



Kollektion im
KLASSISCHEN Stil

5
JAHRE
GARANTIE



MALAGA A.0, Eiche 3



Modell A.0



Modell A.1



Modell B.0



Modell B.1



Modell B.2



Modell B.3



Modell C.0



Modell C.1



Modell C.2



Modell C.3





FARBEN

Furnier Natural Standard ★★★★★☆

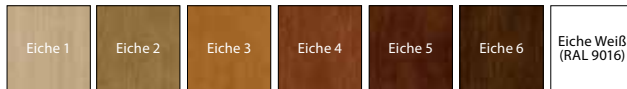

Furnier Natural Satin ★★★★★☆

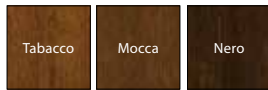

K Passen Sie die Farbe an Ihren individuellen Bedarf an und stellen Sie eine Anfrage durch Porta KONTRAKT. Einzelheiten bezüglich Sonderbestellungen, *siehe S. 198*.

TÜRBLATTAUFBAU

Konstruktion aus Nadel-Brettschichtholz und MDF-Platte. Komplett mit Holz furnier versehen. Dank eingesetzter Technologie zeichnet sich der Flügel durch eine hohe Formbeständigkeit. Oberflächenendbearbeitung mit Mattlack.

ZUBEHÖR, IM TÜRBLATTPREIS ENTHALTEN

- Schloss, Stirnfläche silberfarben glänzend oder goldfarben glänzend; mit einfachem Schlüssel, mit WC-Verriegelung oder geeignet für einen Profilzylinder
- Glasmuster: „Chinchilla“ oder gehärtetes Mattglas
- Vorbereitung zur Kürzung, höchstens 60 mm¹
- Muschelgriff rund (für Schiebetüren)
- Dichtung zur Befestigung der Verglasung

ZARGEN

Empfohlene Zargen mit Falz:

- Porta SYSTEM S. 154
- MINIMAX S. 152

Empfohlene Zargen ohne Falz:

- Porta SYSTEM ELEGANCE S. 156
- LEVEL S. 158

ANMERKUNGEN

- Technische Zulassung AT-15-6515/2009, ITB Warschau.
- Das Türblatt hat keinen Scharnierteil.
- Die Türblätter sind auch in nicht lackierter Ausführung erhältlich – im Preis des Standardprodukts enthalten.
- Lüftungshülsen silber- oder goldfarben, 1 Reihe.
- Bei Doppeltüren können die Blattgrößen beliebig kombiniert werden. Bei Doppeltüren ohne Falz ist ein feststehender und ein beweglicher Flügel zu bestellen.
- Der Doppelflügel ist mit einem Magnetschloss nicht erhältlich.
- Die Bohröffnung ist für zwei Scharniere vorgesehen. (drei für Größe „90“ „100“). **Drittes Band für gefälzte Türen ohne Aufpreis (Option).**

AUFPREIS (OPTIONEN)

- Größe „100“
- Türunterschnitt, Lüftungsspalt oder Lüftungshülsen
- Schlagleiste für doppelflügelige Türen
- Magnetschloss
- Hakenschloss mit Seitengriffen (Schiebetür)
- mit Satin-Holz furnier versehen - alle Modelle
- Furnier Eiche Weiß (RAL 9016)
- Türdrücker mit Langschild

(S. 180)

¹ Flügel mit Lüftungsspalt – Kürzung bis zu 40 mm.



Mattglas



klassischer Paneel



MADRID, CORDOBA



CORDOBA voll, Eiche Weiß



Kollektion im
KLASSISCHEN Stil

5
JAHRE
GARANTIE



CORDOBA voll, Eiche 5



MADRID
vollflächig



MADRID
kleines Fenster



MADRID
Sprosse



MADRID
große Sprosse



CORDOBA
vollflächig



CORDOBA
kleines Fenster



CORDOBA
Sprosse



CORDOBA
große Sprosse



Seitenteil A



Seitenteil B



Seitenteil C



FARBEN

Furnier Natural Standard ★★★★★☆

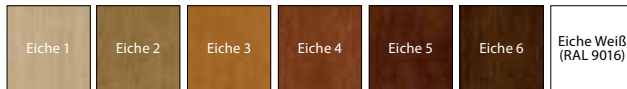

Furnier Natural Satin ★★★★★☆

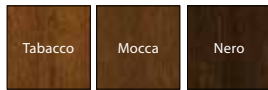

K Passen Sie die Farbe an Ihren individuellen Bedarf an und stellen Sie eine Anfrage durch Porta KONTRAKT. Einzelheiten bezüglich Sonderbestellungen, *siehe S. 198*.

TÜRBLATTAUFBAU

Konstruktion aus Nadel-Brettschichtholz und MDF-Platte. Komplett mit Holz furnier versehen. Dank eingesetzter Technologie zeichnet sich der Flügel durch eine hohe Formbeständigkeit. Oberflächenendbearbeitung mit Mattlack. Cordoba ist unter dem Winkel 20° profiliert.

ZUBEHÖR, IM TÜRBLATTPREIS ENTHALTEN

- Schloss, Stirnfläche silberfarben glänzend oder goldfarben glänzend: mit einfachem Schlüssel, mit WC-Verriegelung oder geeignet für einen Profilzylinder
- Glasmuster „Chinchilla“ oder gehärtetes Mattglas
- Dichtung zur Befestigung der Verglasung
- Muschelgriff rund (für Schiebetüren)
- Vorbereitung zur Kürzung, höchstens 60 mm¹

ZARGEN

Empfohlene Zargen mit Falz:

- Porta SYSTEM S. 154
- MINIMAX S. 152

Empfohlene Zargen ohne Falz:

- Porta SYSTEM ELEGANCE S. 156
- LEVEL S. 158

ANMERKUNGEN

- Technische Zulassung AT-15-6515/2009, ITB Warschau.
 - Das Türblatt hat keinen Scharnierteil.
 - Die Türblätter sind auch in nicht lackierter Ausführung erhältlich – Seitenteile für Modelle aus der Kollektion Madrid.
 - **WICHTIG!** Seitenteile zur Cordoba sind mit dem Rahmen 20° zu bestellen.
 - Lüftungshülsen silber- oder goldfarben, 1 Reihe.
 - Bei Doppeltüren können die Blattgrößen beliebig kombiniert werden. Bei Doppeltüren ohne Falz ist ein feststehender und ein beweglicher Flügel zu bestellen.
 - Der Doppelflügel ist mit einem Magnetschloss nicht erhältlich.
 - Die Bohröffnung ist für zwei Scharniere vorgesehen. (drei für Größe „90° „100“).
- Drittes Band für gefälzte Türen ohne Aufpreis (Option).**

AUFPREIS (OPTIONEN)

- Größe „100“
- Türunterschnitt, Lüftungsspalt oder Lüftungshülsen
- Hakenschloss mit Seitengriffen (Schiebetür)
- Magnetschloss
- Schlagleiste für doppelflügelige Türen
- mit Satin-Holz furnier versehen – alle Modelle
- Furnier Eiche Weiß (RAL 9016) – Flügel
- Furnier Eiche Weiß (RAL 9016) – Seitenteil
- Türdrücker mit Langschild

(S. 180)

¹ Flügel mit Lüftungsspalt – Kürzung bis zu 40 mm.



MADRID
– dekorativer Profilrahmen



MADRID
– dekorativer Profilrahmen



CORDOBA
– minimalistischer Rahmen 20°



CORDOBA
– minimalistischer Rahmen 20°

MADRID,
CORDOBA



TOLEDO, SEVILLA



Kollektion im
KLASSISCHEN Stil

SEVILLA vollflächig mit Spiegel, Eiche Weiß

5
JAHRE
GARANTIE



TOLEDO vollflächig, Eiche 4



TOLEDO
Modell 1



TOLEDO
Modell 2



TOLEDO
Modell 3



TOLEDO
Modell 4



TOLEDO
Modell 5



TOLEDO
vollflächig



SEVILLA
vollflächig



SEVILLA
mit Verglasung



SEVILLA
mit Spiegel

TIPP!

Ein Spiegel eignet sich perfekt für kleine Wohnungen. Er vergrößert optisch den Raum und sorgt für mehr Licht



Seitenteil C



Seitenteil D



Seitenteil E



Seitenteil F



Seitenteil G



Seitenteil H



Seitenteil I



Seitenteil J



FARBEN

Furnier Natural Standard ★★★★★☆

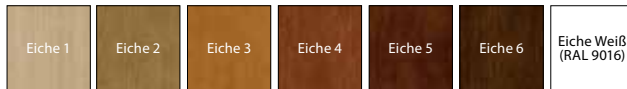

Furnier Natural Satin ★★★★★☆

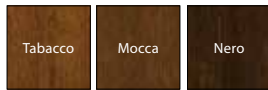

K Passen Sie die Farbe an Ihren individuellen Bedarf an und stellen Sie eine Anfrage durch Porta KONTRAKT. Einzelheiten bezüglich Sonderbestellungen, siehe S. 198.

TÜRBLATTAUFBAU

Konstruktion aus Nadel-Brettschichtholz und MDF-Platte. Komplett mit Holz furnier versehen. Dank eingesetzter Technologie zeichnet sich der Flügel durch eine hohe Formbeständigkeit. Oberflächenendbearbeitung mit Mattlack. Türblatt ist unter dem Winkel 20° profiliert. Bei Sevilla kann der Spiegel ein- oder beidseitig angebracht werden. Bei Auswahl eines Türblatts mit einseitigem Spiegel wird die andere Seite mit einer Füllung versehen.

ZUBEHÖR, IM TÜRBLATTPREIS ENTHALTEN

- Schloss, Stirnfläche silberfarben glänzend oder goldfarben glänzend: mit einfachem Schlüssel, mit WC-Verriegelung oder geeignet für einen Profilyzylinder
- Glasmuster „Chinchilla“ oder gehärtetes Mattglas
- Dichtung zur Befestigung der Verglasung
- Muschelgriff rund (für Schiebetüren)
- Vorbereitung zur Kürzung, höchstens 60 mm¹

ZARGEN

Empfohlene Zargen mit Falz:

- Porta SYSTEM S. 154
- MINIMAX S. 152

Empfohlene Zargen ohne Falz:

- Porta SYSTEM ELEGANCE S. 156
- LEVEL S. 158

ANMERKUNGEN

- Technische Zulassung AT-15-6515/2009, ITB Warschau.
- Das Türblatt hat keinen Scharnierteil.
- Die Türblätter sind auch in nicht lackierter Ausführung erhältlich - im Preis des Standardprodukts enthalten.
- Lüftungshülsen silber- oder goldfarben, 1 Reihe.
- Bei Doppeltüren können die Blattgrößen beliebig kombiniert werden. Bei Doppeltüren ohne Falz ist ein feststehender und ein beweglicher Flügel zu bestellen.
- Bestellt man ein Modell Sevilla mit Spiegel an einer Seite, wird die andere Seite mit einer Vollplatte versehen.
- Der Doppelflügel ist mit einem Magnetschloss nicht erhältlich.
- **WICHTIG!** Seitenteile sind mit dem Rahmen 20° zum bestellen.
- Die Bohröffnung ist für zwei Scharniere vorgesehen (drei für Größe „90° „100“).

Drittes Band für gefälzte Türen ohne Aufpreis (Option).

AUFPREIS (OPTIONEN)

- Größe „100“
- Türunterschnitt, Lüftungsspalt oder Lüftungshülsen
- **K** Schlagleiste für doppelflügelige Türen
- Hakenschloss mit Seitengriffen (Schiebetür)
- Magnetschloss
- mit Satin-Holz furnier versehen – alle Modelle
- Furnier Eiche Weiß (RAL 9016) – Flügel
- Furnier Eiche Weiß (RAL 9016) – Seitenteil
- Spiegel einseitig
- Spiegel beidseitig
- Türdrücker mit Langschild
- ¹ Flügel mit Lüftungsspalt – Kürzung bis zu 40 mm

(S. 180)



minimalistischer Rahmen 20°



minimalistischer Rahmen 20°



Nova NATURE



Kollektion im
UNIVERSALEM Stil

Nova NATURE 3.2, Eiche Gebleicht, Modul RETRO

5
JAHRE
GARANTIE



Nova NATURE 6.1, Nussbaum Classic



Modell 1.1



Modell 1.2



Modell 1.3



Modell 2.2



Modell 2.2
mit Spiegel



Modell 3.1



Modell 3.2



Modell 6.1



Modell 6.2



Modell 6.3



Modell 7.1



Modell 7.2



Modell 7.3

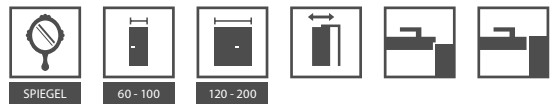

FARBEN

Furnier Natural Select ★★★★★☆



Einzigartige Holzfurniere (Villadora) ★★★★★☆



LIMITIERTE EDITION

Einzelheiten:
www.porta.com.pl/dm/unikalneokleiny.pdf

TÜRBLATTAUFBAU

Konstruktion aus Nadel-Brettschichtholz. Mittelage aus Röhrenspanplatte mit innerer Rahmenverstärkung aus Sperrholz. Verkleidung aus Platten mit hochwertigem Holzfurnier. Oberflächenendbearbeitung mit Mattlack. Bei Nova NATURE kann der Spiegel ein- oder beidseitig angebracht werden. Bei Auswahl eines Türblatts mit einseitigem Spiegel wird die andere Seite mit einer Füllung versehen. Mittelage aus Röhrenspanplatte gegen Aufpreis.

ZUBEHÖR, IM TÜRBLATTPREIS ENTHALTEN

- Schloss, Stirnfläche silberfarben glänzend oder goldfarben glänzend: mit einfachem Schlüssel, mit WC-Verriegelung oder geeignet für einen Profizylinder
- Muster bei gehärteten Gläsern: matt, „Welle“ oder „Quadrat“
- Vorbereitung zur Kürzung, höchstens 60 mm
- Muschelgriff rund (für Schiebetüren)

ZARGEN

Empfohlene Zargen mit Falz:

- Porta SYSTEM S. 154
- MINIMAX S. 152

Empfohlene Zargen ohne Falz:

- Porta SYSTEM ELEGANCE S. 156
- LEVEL S. 158

ANMERKUNGEN

- Technische Zulassung AT-15-3691/2012 ITB Warschau.
- Das Türblatt hat keinen Scharnierteil.
- Lüftungshülsen silber- oder goldfarben, 1 Reihe oder 2 Reihen (nur Gruppe 1).
- Bei Doppeltüren können die Blattgrößen beliebig kombiniert werden. Der feststehende Flügel (Seitenteil) in Größen „30“, „40“, „50“ ist nur in der vollflächigen Version erhältlich. Bei Doppeltüren ohne Falz ist ein feststehender und ein beweglicher Flügel zu bestellen.
- Der Doppelflügel ist mit einem Magnetschloss nicht erhältlich.
- Die Bohröffnung ist für drei Scharniere vorgesehen. (anliegende Version).

AUFPREIS (OPTIONEN)

- Größe „100“
- Lüftungshülsen, Türunterschni
- Bullauge – aus rostfreiem Stahl (nur Modelle 1.1, 6.1, 7.1)
- Hakenschloss mit Seitengriffen (Schiebetür)
- Magnetschloss
- Spiegel einseitig
- Spiegel beidseitig
- Röhrenspanplatte
- Türdrücker mit Langschild

(S. 180)



vertikal-horizontale Maserung
– Gruppe 1, 2, 3



vertikale Maserung
– Gruppe 6



horizontale Maserung
– Gruppe 7



elegante Füllung



Nova NATURE



Kollektion im
UNIVERSALEM Stil

Nova NATURE 5.5, Eiche Gebleicht

5
JAHRE
GARANTIE



Nova NATURE 5.5, Nußbaum Classic



Modell 4.1



Modell 4.2



Modell 4.3



Modell 4.4



Modell 5.1



Modell 5.2



Modell 5.3



Modell 5.4



Modell 5.5



FARBEN

Furnier Natural Select ★★★★★☆



TÜRBLATTAUFBAU

Konstruktion aus Nadel-Brettschichtholz. Vollplatte. Verkleidung aus Platten mit hochwertigem Holzfurnier. Oberflächenendbearbeitung mit Mattlack. WMittelage aus Röhrenspanplatte gegen Aufpreis.

ZUBEHÖR, IM TÜRBLATTPREIS ENTHALTEN

- Schloss, Stirnfläche silberfarben glänzend oder goldfarben glänzend; mit einfachem Schlüssel, mit WC-Verriegelung oder geeignet für einen Profilzylinder
- Muster bei gehärteten Gläsern: matt, „Quadrat“
- Vorbereitung zur Kürzung, höchstens 60 mm
- Muschelgriff rund (für Schiebetüren)

ZARGEN

Empfohlene Zargen mit Falz:

- Porta SYSTEM S. 154
- MINIMAX S. 152

Empfohlene Zargen ohne Falz:

- Porta SYSTEM ELEGANCE S. 156
- LEVEL S. 158

ANMERKUNGEN

- Technische Zulassung AT-15-3691/2012 ITB Warschau.
- Das Türblatt hat keinen Scharnierteil.
- Lüftungshülsen silber- oder goldfarben, 1 Reihe.
- Bei Doppeltüren können die Blattgrößen beliebig kombiniert werden. Der feststehende Flügel (Seitenteil) in Größen „30“, „40“, „50“ ist nur in der vollflächigen Version erhältlich. Bei Doppeltüren ohne Falz ist ein feststehender und ein beweglicher Flügel zu bestellen.
- Der Doppelflügel ist mit einem Magnetschloss nicht erhältlich.
- Die Bohröffnung ist für drei Scharniere vorgesehen (anliegende Version).

AUFPREIS (OPTIONEN)

- Größe „100“
- Lüftungshülsen, Türunterschnitt
- Hakenschloss mit Seitengriffen (Schiebetür)
- Magnetschloss
- Röhrenspanplatte
- Türdrücker mit Langschild

(S. 180)



bündiger Rahmen



Nature FAVORITE



Nature FAVORITE A.4, Eiche Gebleicht



Kollektion im
UNIVERSALEM Stil

5
JAHRE
GARANTIE



Nature FAVORITE A.0, Eiche



Modell A.0



Modell A.3



Modell A.2



Modell A.3



Modell A.4



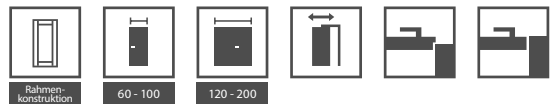

FARBEN

Furnier Natural Select ★★★★★☆



TÜRBLATTAUFBAU

Rahmen-Füllungs-Tür. Rahmen und Füllungen aus MDF-Platten. Die Rahmen sind unter dem Winkel 20° profiliert. Verkleidung mit Holzfurnier, beschichtet mit Mattlack.

ZUBEHÖR, IM TÜRBLATTPREIS ENTHALTEN

- Schloss: mit einfachem Schlüssel, mit WC-Verriegelung oder geeignet für einen Profizylinder
- Mattglas
- Muschelgriff rund (für Schiebetüren)
- Vorbereitung zur Kürzung, höchstens 60 mm

ZARGEN

Empfohlene Zargen mit Falz:

- Porta SYSTEM S. 154
- MINIMAX S. 152

Empfohlene Zargen ohne Falz:

- Porta SYSTEM ELEGANCE S. 156
- LEVEL S. 158

ANMERKUNGEN

- Technische Zulassung AT-15-6515/2009, ITB Warschau.
- Bei Doppeltüren können die Blattgrößen beliebig kombiniert werden.
- Das Türblatt hat keinen Scharnierteil.
- Die Bohröffnung ist für drei Scharniere vorgesehen (anliegende Version).
- Der Doppelflügel ist mit einem Magnetschloss nicht erhältlich.

AUFPREIS (OPTIONEN)

- Größe „100“
- Lüftungshülsen, Türunterschnitt
- Magnetschloss
- Hakenschloss mit Seitengriffen (Schiebetür)
- Türdrücker mit Langschild

(S. 180)



Siehe Kollektion Nature FAVORITE:
www.porta.com.pl/dm/naturafavorite.wmv



Rahmen 20° am Glas



Rahmen 20° am Paneel



Nature LINE



Nature LINE E.2, Wenge



Kollektion im
MODERNEN Stil

5
JAHRE
GARANTIE



Nature LINE E.2, Amerikanischer Nussbaum



Modell A.1



Modell A.3



Modell B.1



Modell C.2



Modell D.2



Modell E.2



FARBEN

Furnier Natural Select ★★★★★☆



TÜRBLATTAUFBAU

Konstruktion aus Nadel-Brettschichtholz. Mittelage aus Röhrenspanplatte mit innerer Rahmenverstärkung aus Sperrholz. Verkleidung aus Platten mit hochwertigem Holz furnier. Die Türblätter sind mit silber- oder goldfarbenen Alu-Intarsienn (6 mm breit) versehen. Oberflächenendbearbeitung mit Mattlack. Mittelage aus Röhrenspanplatte gegen Aufpreis.

ZUBEHÖR, IM TÜRBLATTPREIS ENTHALTEN

- Schloss, Stirnfläche silberfarben glänzend oder goldfarben glänzend: mit einfachem Schlüssel, mit WC-Verriegelung oder geeignet für einen Profilzylinder
- Vorbereitung zur Kürzung, höchstens 60 mm
- Muschelgriff rund (für Schiebetüren)

ZARGEN

Empfohlene Zargen mit Falz:

- Porta SYSTEM S. 154
- MINIMAX S. 152

Empfohlene Zargen ohne Falz:

- Porta SYSTEM ELEGANCE S. 156
- LEVEL S. 158

ANMERKUNGEN

- Technische Zulassung AT-15-3691/2012 ITB Warschau.
- Das Türblatt hat keinen Scharnierteil.
- Lüftungshülsen silber- oder goldfarben, 1 Reihe oder 2 Reihen (nicht erhältlich für Modell D.2).
- Bei Doppeltüren können die Blattgrößen beliebig kombiniert werden.
- Bei Doppeltüren ohne Falz ist ein feststehender und ein beweglicher Flügel zu bestellen.
- Der Doppelflügel ist mit einem Magnetschloss nicht erhältlich.
- Die Bohröffnung ist für drei Scharniere vorgesehen (anliegende Version).

AUFPREIS (OPTIONEN)

- Größe „100“
- Lüftungshülsen, Türunterschnitt
- Hakenschloss mit Seitengriffen (Schiebetür)
- Magnetschloss
- Röhrenspanplatte
- Türdrücker mit Langschild

(S. 180)



silberfarbene Intarsien



goldfarbene Intarsien



Nature SPACE



Kollektion im
MODERNEN Stil

Nature SPACE, Glas „Zebra“ weiß transparent, Nussbaum Dunkel

5
JAHRE
GARANTIE



Nature SPACE, Mattglas, Nussbaum Dunkel



Mattglas



Glas „Leiter“



Glas „Quadrate“



Glas „Welle“



Glas
„Griechenland“



Glas „Gitter“
weiß transparent



Glas „Gitter“
weiß Mattglas



Glas „Zebra“
weiß transparent



Glas „Zebra“
weiß Mattglas



FARBEN

Furnier Natural Select ★★★★★☆



TÜRBLATTAUFBAU

Holzrahmen aus hochwertigem Nadelholz, mit dazwischenliegendem gehärtetem Mattglas, gehärtetem Glas vom Typ „Zebra“ oder „Gitter“. Glasstärke 8 mm. Oberflächenendbearbeitung mit Mattlack.

ZUBEHÖR, IM TÜRBLATTPREIS ENTHALTEN

- Schloss, Stirnfläche silberfarben glänzend oder goldfarben glänzend; mit einfachem Schlüssel, mit WC-Verriegelung oder geeignet für einen Profilylinder
- Mattes Hartglas¹
- Gehärtetes Glas „Gitter“ oder „Zebra“ transparent oder matt (weiß und braun)¹
- Muschelgriff rund (für Schiebetüren)

ZARGEN

Empfohlene Zargen mit Falz:

- Porta SYSTEM S. 154
- MINIMAX S. 152

Empfohlene Zargen ohne Falz:

- Porta SYSTEM ELEGANCE S. 156
- LEVEL S. 158

ANMERKUNGEN

- Technische Zulassung AT-15-3691/2012, ITB Warschau.
- Das Türblatt hat keinen Scharnierteil.
- Bei Doppeltüren können die Blattgrößen beliebig kombiniert werden. Bei Doppeltüren ohne Falz ist ein feststehender und ein beweglicher Flügel zu bestellen.
- Der Doppelflügel ist mit einem Magnetschloss nicht erhältlich.
- Die Bohröffnung ist für drei Scharniere vorgesehen (anliegende Version).

AUFPREIS (OPTIONEN)

- Größe „100“, „110“
- Magnetschloss
- Türdrücker mit Langschild

(S. 180)

¹ Holzrahmen mit konstanter Breite, unterschiedliche Verglasungsbreiten je nach der Türblattgröße.

MÖGLICHE ENDBEARBEITUNG:



Rundkante trifft für das Modell 1 zu

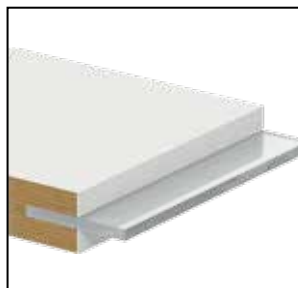

Glattkante trifft für das Modell 2 zu



Nature TREND



Nature TREND B.3, Wenge



Kollektion im
UNIVERSALEM Stil

5
JAHRE
GARANTIE



Nature TREND B.0, Wenge



Modell A.0



Modell A.1



Modell A.2



Modell A.3



Modell A.4



Modell B.0



Modell B.1



Modell B.2



Modell B.3



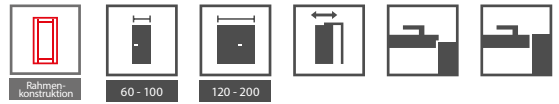

FARBEN

Furnier Natural Select ★★★★★☆



TÜRBLATTAUFBAU

Flügel mit Rahmenkonstruktion. Der Rahmen besteht aus mehrschichtig verleimtem Holz. Je nach Muster besteht die Füllung aus entsprechend großen MDF-Platten mit Holzfurnier, optional sind auch gold- oder silberfarbene Aluminiumlängsriemen (6 mm stark) möglich. Türelemente aus Reliefplatte (Laguna, Ratan und Zebra) und mattem Hartglas. Oberflächenendbearbeitung mit Mattlack.

ZUBEHÖR, IM TÜRBLATTPREIS ENTHALTEN

- Schloss, Stirnfläche silberfarben glänzend oder goldfarben glänzend: mit einfachem Schlüssel, mit WC-Verriegelung oder geeignet für einen Profilzylinder
- Gehärtetes Glas „Gitter“ oder „Zebra“ transparent oder matt (weiß und braun)
- Vorbereitung zur Kürzung, höchstens 60 mm
- Muschelgriff rund (für Schiebetüren)

ZARGEN

Empfohlene Zargen mit Falz:

- Porta SYSTEM S. 154
- MINIMAX S. 152

Empfohlene Zargen ohne Falz:

- Porta SYSTEM ELEGANCE S. 156
- LEVEL S. 158

ANMERKUNGEN

- Technische Zulassung AT-15-6515/2009, ITB Warschau.
- Das Türblatt hat keinen Scharnierteil.
- Lüftungshülsen silber- oder goldfarben, 1 Reihe.
- Bei Doppeltüren können die Blattgrößen beliebig kombiniert werden. Bei Doppeltüren ohne Falz ist ein feststehender und ein beweglicher Flügel zu bestellen.
- Der Doppelflügel ist mit einem Magnetschloss nicht erhältlich.
- Die Bohröffnung ist für drei Scharniere vorgesehen (anliegende Version).

AUFPREIS (OPTIONEN)

- Größe „100“
- Gehärtetes Glas „Gitter“ oder „Zebra“ transparent (weiß und braun)
- Lüftungshülsen, Türunterschnitt
- Hakenschloss mit Seitengriffen (Schiebetür)
- Magnetschloss
- Türdrücker mit Langschild

(S. 180)



Glattpaneel



Relief Laguna



Relief Ratan



Relief Zebra



Nature CONCEPT



Kollektion im
MODERNEN Stil

Nature CONCEPT K.3, Eiche Gebleicht

5
JAHRE
GARANTIE



Nature CONCEPT C.6, Eiche



Modell A.0



Modell A.3



Modell A.9



Modell B.0



Modell B.1



Modell C.0



Modell C.2



Modell C.3



Modell C.4



Modell C.6



Modell K.0



Modell K.1



Modell K.2



Modell K.3

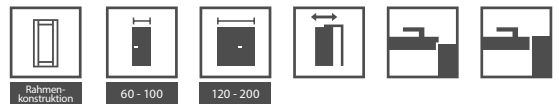

FARBEN

Furnier Natural Select ★★★★★☆



Einzigartige Holzfurniere (Villadora) ★★★★★☆



LIMITIERTE EDITION

Einzelheiten:
www.porta.com.pl/dm/unikalneokleiny.pdf

TÜRBLATTAUFBAU

Flügel mit Rahmenkonstruktion. Der Flügelrahmen besteht aus hochwertigen Holzmaterialien, die mehrschichtig verleimt wurden und somit hohe Formbeständigkeit gewährleisten. Je nach Modell bestehen die Flügel aus Innenrahmen mit Holzfurnier oder aus Reliefplatte-Elementen (Laguna, Ratan und Zebra). In verglaster Ausführung wurde Hartglas eingesetzt. Oberflächenendbearbeitung mit Mattlack.

ZUBEHÖR, IM TÜRBLATTPREIS ENTHALTEN

- Schloss, Stirnfläche silberfarben glänzend oder goldfarben glänzend: mit einfachem Schlüssel, mit WC-Verriegelung oder geeignet für einen Profilzylinder
- Gehärtetes Glas „Gitter“ oder „Zebra“ transparent oder matt (weiß und braun)¹
- Vorbereitung zur Kürzung, höchstens 60 mm
- Muschelgriff rund (für Schiebetüren)

ZARGEN

Empfohlene Zargen mit Falz:

- Porta SYSTEM S. 154
- MINIMAX S. 152

Empfohlene Zargen ohne Falz:

- Porta SYSTEM ELEGANCE S. 156
- LEVEL S. 158

ANMERKUNGEN

- Technische Zulassung AT-15-6515/2009, ITB Warschau.
- Das Türblatt hat keinen Scharnierteil.
- Lüftungshülsen silber- oder goldfarben, 1 Reihe.
- Bei Doppeltüren können die Blattgrößen beliebig kombiniert werden. Bei Doppeltüren ohne Falz ist ein feststehender und ein beweglicher Flügel zu bestellen.
- Der Doppelflügel ist mit einem Magnetschloss nicht erhältlich.
- Die Bohröffnung ist für drei Scharniere vorgesehen (anliegende Version).

AUFPREIS (OPTIONEN)

- Größe „100“
- Glas „Gitter“ matt (weiß und braun) nur für Modelle aus der Gruppe C und K
- Lüftungshülsen, Türunterschnitt
- Hakenschloss mit Seitengriffen (Schiebetür)
- Magnetschloss
- Türdrücker mit Langschild

(S. 180)

¹ Verglasungen in Modellen aus den Gruppen C und K erhältlich.



Glattpaneel



Relief Laguna



Relief Ratan



Relief Zebra



Nature CONCEPT



Nature CONCEPT G.1, Nussbaum Classic



Kollektion im
MODERNEN Stil

5
JAHRE
GARANTIE



Nature CONCEPT F.1, Nussbaum Dunkel



Modell D.0



Modell D.1



Modell E.0



Modell E.1



Modell F.0



Modell F.1



Modell G.0



Modell G.1



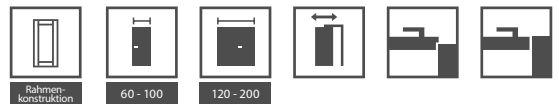

FARBEN

Furnier Natural Select ★★★★★☆



Einzigartige Holzfurniere (Villadora) ★★★★★☆



LIMITIERTE EDITION

Einzelheiten:
www.porta.com.pl/dm/unikalneokleiny.pdf

TÜRBLATTAUFBAU

Flügel mit Rahmenkonstruktion. Der Flügelrahmen besteht aus hochwertigen Holzmaterialien, die mehrschichtig verleimt wurden und somit hohe Formbeständigkeit gewährleisten. Je nach Modell bestehen die Flügel aus Innenrahmen mit Holzfurnier oder aus Reliefplatte-Elementen (Laguna, Ratan und Zebra). In verglaster Ausführung wurde Hartglas eingesetzt. Oberflächenendbearbeitung mit Mattlack.

ZUBEHÖR, IM TÜRBLATTPREIS ENTHALTEN

- Schloss, Stirnfläche silberfarben glänzend oder goldfarben glänzend: mit einfachem Schlüssel, mit WC-Verriegelung oder geeignet für einen Profilzylinder
- Mattes Hartglas
- Vorbereitung zur Kürzung, höchstens 60 mm (nur für Modelle D.0, E.0, F.0)
- Muschelgriff rund (für Schiebetüren)

ZARGEN

Empfohlene Zargen mit Falz:

- Porta SYSTEM S. 154
- MINIMAX S. 152

Empfohlene Zargen ohne Falz:

- Porta SYSTEM ELEGANCE S. 156
- LEVEL S. 158

ANMERKUNGEN

- Technische Zulassung AT-15-3691/2012, ITB Warschau
- Das Türblatt hat keinen Scharnierteil.
- Lüftungshülsen silber- oder goldfarben, 1 Reihe.
- Türunterschnitt nur in den Modellen D.0, E.0, F.0.
- Bei Doppeltüren können die Blattgrößen beliebig kombiniert werden. Bei Doppeltüren ohne Falz ist ein feststehender und ein beweglicher Flügel zu bestellen.
- Der Doppelflügel ist mit einem Magnetschloss nicht erhältlich.
- Die Bohröffnung ist für drei Scharniere vorgesehen (anliegende Version).

AUFPREIS (OPTIONEN)

- Größe „100“
- Lüftungshülsen, Türunterschnitt
- Hakenschloss mit Seitengriffen (Schiebetür)
- Magnetschloss
- Türdrücker mit Langschild

(S. 180)



Relief Laguna



Relief Ratan



Nature IMPRESS



Kollektion im
MODERNEN Stil

Nature IMPRESS 7, 4 Wenge

5
JAHRE
GARANTIE



Nature IMPRESS 4, Wenge



Modell 1



Modell 2



Modell 3



Modell 4



Modell 5



Modell 6



Modell 7



Modell 8



Modell 8



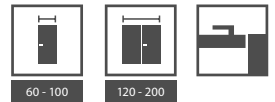

FARBEN

Furnier Natural Select ★★★★★☆

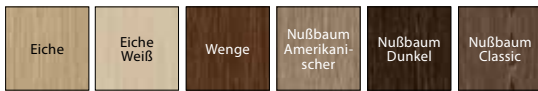

Einzigartige Holzfurniere (Villadora) ★★★★★☆



LIMITIERTE EDITION

Einzelheiten:
www.porta.com.pl/dm/unikalneokleiny.pdf

TÜRBLATTAUFBAU

Mittelage aus einer Stabilisierungseinlage mit innerer Rahmenverstärkung (betrifft die Modelle 1-6). Die Mittelage der Modelle 7, 8, 9 ist eine Röhrenspanplatte (ohne Zuzahlung). Verkleidung aus Platen mit hochwertigem Naturfurnier. Die Blattoberfläche ist mit einem strukturalen Reliefelement versehen. Endbearbeitung mit Mattlack.

ZUBEHÖR, IM TÜRBLATTPREIS ENTHALTEN

- Schloss, Stirnfläche silberfarben glänzend oder goldfarben glänzend: mit einfachem Schlüssel, mit WC-Verriegelung oder geeignet für einen Profilzylinder
- Vorbereitung zur Kürzung, höchstens 60 mm.

ZARGEN

Empfohlene Zargen ohne Falz:

- Porta SYSTEM ELEGANCE S. 156
- LEVEL S. 158

ANMERKUNGEN

- Technische Zulassung AT-15-3691/2012, ITB Warschau.
- Lüftungshülsen silber- oder goldfarben, 1 Reihe.
- Bei Doppeltüren können die Blattgrößen beliebig kombiniert werden. Bei Doppeltüren ohne Falz ist ein feststehender und ein beweglicher Flügel zu bestellen.
- Der Doppelflügel ist mit einem Magnetschloss nicht erhältlich.
- Die Bohröffnung ist für zwei Scharniere vorgesehen.

AUFPREIS (OPTIONEN)

- Größe „100“
- Lüftungshülsen, Türunterschnitt (gilt nicht für Modelle mit Glas)
- Röhrenspanplatte (Modelle 1-6)
- Magnetschloss
- Türdrücker mit Langschild

(S. 180)

DOBRY 2013
DESIGN

Was ist der Wettbewerb Gutes Design?

Das ist eine Veranstaltung, die seit 2011 von der Innenarchitektur-Magazin „Wohne Gut“ organisiert wird.

Ziel der Organisatoren ist, die Entstehung der interessantesten Produkte im Bereich der Innenausstattung und Designs, und durch die Förderung der besten Lösungen gewidmeten für Innenräume auf dem polnischen Markt auch zu beweisen, dass der Raum, der uns umgibt, sollte nicht nur ästhetisch, sondern auch funktional sein.



Relief Ratan



Relief Laguna



Relief Zebra



03

VILLADORA



Villadora RETRO
Villadora MODERN

Natürliche Furniere spiegeln in sich
Schönheit in jeder Hinsicht auf.
In Kombination mit natürlichen Farben werden moderne
und temperamentvolle Formen erstellt.





Villadora RETRO



Villadora RESIDENCE 0, Modul RETRO, Venedig Weiß



Kollektion im
KLASSISCHEN Stil

5
JAHRE
GARANTIE



Villadora RETRO Residence 0, Dorisches Weiß



Empire 0



Empire 1



Palace 0



Palace 1



Palace 4



Capital 0



Capital 1



Residence 0



Residence 2



Residence 3



Delarte 0



Delarte 1



Delarte 2



Delarte 3



FARBEN

Furnier Natural Retro ★★★★★☆



TÜRBLATTAUFBAU

Rahmen-Füllungs-Tür. Rahmen aus hochwertigem Kiefern-Brettschichtholz und holznachahmenden Materialien, versehen mit natürlichem Eichenfurnier. Speziell ausgewähltes mattes Hartglas. Sprossenrahmen am Glas aus Massiveiche.

ZUBEHÖR, IM TÜRBLATTPREIS ENTHALTEN

- Schloss glänzend gold- und silberfarben: mit einfachem Schlüssel, mit WC-Verriegelung oder geeignet für einen Profilzylinder
- Glattes Mattglas, Muster A*, Muster B*
- Vorbereitung zur Kürzung, höchstens 60 mm

ZARGEN

Empfohlene Zargen ohne Falz :

- Villadora RETRO S. 164

ANMERKUNGEN

- Technische Zulassung AT-15_6515/2009, ITB Warschau.
- Bei Doppeltüren können die Blattgrößen beliebig kombiniert werden.
- Vorbereitet für drei Bänder. Das Türblatt hat keinen Scharnierteil
- Der Doppelflügel ist mit einem Magnetschloss nicht erhältlich.
- * Option erhältlich für Modelle: Empire, Capital, Delarte.

AUFPREIS (OPTIONEN)

- Lüftungshülsen 1 Reihe
- Magnetschloss
- Türunterschnitt und Lüftungsspalt - ohne Aufpreis
- Türdrücker mit Langschild

(S. 180)



Rahmen an der Füllung



Dekorglas Villadora A



Dekorglas Villadora B



Villadora MODERN



Kollektion im
MODERNEN Stil

Villadora MODERN, ETHNO, Wenge

5
JAHRE
GARANTIE



Villadora MODERN, Space 01 **hohes Paneel**, Eiche

horizontale Maserung:



Sand



Sand S01



Sand S02



Sand S03

vertikale Maserung:



Space



Space S01



Space S02



Space S03



Line



Ethno

Siehe Details www.porta.com.pl/dm/villadora.pdf



FARBEN

Furnier Natural Select ★★★★★☆

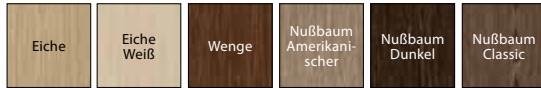

Einzigartige Holzfurniere (Villadora) ★★★★★☆



LIMITIERTE EDITION
 Einzelheiten:
www.porta.com.pl/dm/unikalneokleiny.pdf

K Es gibt die Möglichkeit auch ungewöhnliche Höhen in Porta-KONTRAKT zu machen, *siehe Seite 198.*

TÜRBLATTAUFBAU

Rahmen aus hochwertigem Holz, Sperrholz, Röhrenspanplatte und beidseitiger Verkleidung aus Holzwerkstoffen, versehen mit modifiziertem Furnier Select.

ZUBEHÖR, IM TÜRBLATTPREIS ENTHALTEN

- Schloss glänzend gold- und silberfarben: mit einfachem Schlüssel, mit WC-Verriegelung oder geeignet für einen Profilzylinder
- Einfacher Schloss oder magnetisch
- Milchglas, farblos

ZARGEN

- Empfohlene Zargen ohne Falz :
- Villadora MODERN S. 166

ANMERKUNGEN

- Technische Zulassung AT-3691/2012, ITB Warschau.
- Bei Doppeltüren können die Blattgrößen beliebig kombiniert werden.
- Vorbereitet für drei Bänder. Das Türblatt hat keinen Scharnierteil.
- Der Doppelflügel ist mit einem Magnetschloss nicht erhältlich.

AUFPREIS (OPTIONEN)

- Lüftungshülsen 1 Reihe
- Türunterschnitt 12 mm – ohne Aufpreis
- Magnetschloss – ohne Aufpreis
- Türdrücker mit Langschild

(S. 180)



Maserung beim Modell Line



Maserung beim Modell Ethno



verstecktes Band 3D



sicherer Magnetschloss



ALPHA, BETA, Eiche Gebleicht
siehe S. 96

FALT-, GLEIT-, SCHIEBETÜREN

Porta ALPHA, BETA

OMEGA

Schiebesystem PORTA, ALU

Schiebesystem COMPACT, METAL

Falttüren



Wenn Platzbedarf
entscheidend ist

Falttüren sind eine hervorragende Lösung in Räumlichkeiten mit geringer Fläche. Sie werden in Einbauschränken aller Art und überall dort eingesetzt, wo räumliche Einschränkungen für erschwerten Verkehr sorgen.

ALPHA, BETA, Eiche Gebleicht

Zeichnungen
Seite
190

ALPHA

Gefälztes Türblatt

Ein komplettes Türsystem enthält folgende Bestandteile:

- Führungen (Aufpreis für ein Satz),
- zweiteiliges Türblatt,
- Zarge Porta SYSTEM (modifiziert)

BETA

• Stumpfes Türblatt

Ein komplettes Türsystem enthält folgende Bestandteile:

- Führungen (im Preis der Zarge enthalten),
- zweiteiliges Türblatt,
- Zarge Porta SYSTEM (modifiziert)



Öffnen | Falten
Türblatt ALPHA



Siehe ALPHA Türen:
www.porta.com.pl/dm/alfabeta.wmv



Öffnen | Falten
Türblatt BETA



Siehe BETA Türen:
www.porta.com.pl/dm/alfabeta.wmv



FARBEN

Acrylfarbe ★★★★★☆



Furnier Portadecor ★★★★★☆



* solange Vorrat reicht

Furnier Portasynchro 3D ★★★★★☆



Furnier Portaperfect 3D ★★★★★☆



Furnier Portadur ★★★★★☆



Furnier Holzähnlich PVC ★★★★★☆



* solange Vorrat reicht

Furnier CPL HQ 0,2 ★★★★★☆



Furnier Natural Standard ★★★★★☆

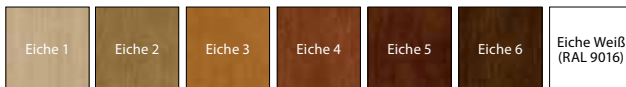

Furnier Natural Select ★★★★★☆



Furnier Natural Satin ★★★★★☆

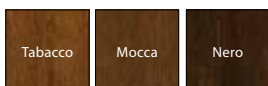

TÜRBLATTAUFBAU

Die Mittellage ist eine stabilisierende Wabeneinlage oder Röhrenspanplatte mit Rahmenverstärkung aus Sperrholz (Option gegen Aufpreis). ALPHA sind zweiteilige Türen mit asymmetrischer Einteilung, mit klassischem Schloss im Türblatt und Schließblech im Zargenprofil. BETA sind zweiteilige Türen mit symmetrischer Einteilung, ohne Schloss. Holzfurniere, beschichtet mit Mattlack.

ZUBEHÖR IM PREIS

- Führungsmechanismus
- Dichtung
- Drei versteckte Bänder, silberfarben
- Schloss: mit einfachem Schlüssel, mit WC-Verriegelung oder geeignet für einen Profilylinder (ALPHA)
- Schließblech (ALPHA)
- Muschelgriff rund (BETA)

ZARGEN

Modifizierte Zarge Porta SYSTEM, Breiten B bis K siehe S. 154. Öffnungsvorgang, siehe S. 190.

ANMERKUNGEN

- Technische Zulassung AT-15-7458/2012, ITB Warschau.
- Die Größe „100“ ist im System BETA nicht erhältlich.

AUFPREIS

- Die Größe „100“ ist im System BETA nicht erhältlich (nur ALPHA)
- Mittellage aus Röhrenspanplatte
- Lüftungshülsen, Türunterschnitt
- Furnier Weiß-Eiche (RAL 9016) – Tür
- Preis des Führungssystems ALPHA (Aufpreis zum System)
- Führungssystem Beta im Preis der Zarge enthalte
- Türdrücker mit Langschild

(S. 180)

1 Bei Türen mit Naturholzfurnier ist die Mittellage aus Röhrenspanplatte standardmäßig.

Gleittüren



Verbirgt das, was unsichtbar bleiben soll

Als Einzigen in Polen, haben wir eine Lösung für Schiebeyesysteme in gleicher Ausführung wie die Türen aus dem Porta-Angebot.

Gleittür OMEGA, Eiche Gebleicht

Zeichnungen
Seite
190

OMEGA

Ein komplettes Türsystem enthält folgende Bestandteile:

- Führungen (Aufpreis für ein Satz)
- zwei Türblätter
- Zarge Porta SYSTEM (modifiziert in Version Durchgangszarge)

5
JAHRE
GARANTIE



Führungssystem



untere Führung



Siehe:
www.porta.com.pl/dm/omega.wmv



120 - 200

FARBEN

Acrylfarbe ★★★★★☆



Furnier Portadecor ★★★★★☆



* solange Vorrat reicht

Furnier Portasynchro 3D ★★★★★☆



Furnier Portaperfect 3D ★★★★★☆



Furnier Portadur ★★★★★☆

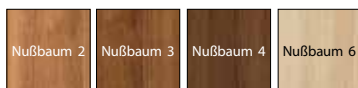

Furnier Holzähnlich PVC ★★★★★☆



* solange Vorrat reicht

Furnier CPL HQ 0,2 ★★★★★☆



Furnier Natural Standard ★★★★★☆

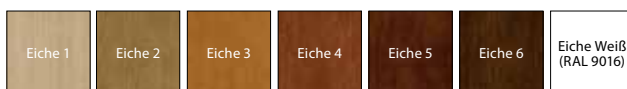

Furnier Natural Select ★★★★★☆



Furnier Natural Satin ★★★★★☆

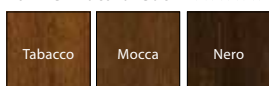

TÜRBLATTAUFBAU

Stabilisierende Mittellage mit beidseitiger Verkleidung aus formgepressten HDF-Platten. Türblattstärke 30 mm. Holzfurniere, beschichtet mit Mattlack.

ZUBEHÖR IM PREIS

- Führungsmechanismus
- Muschelgriff rund

ZARGEN

Modifizierte Durchgangszarge Porta SYSTEM, Breiten A bis K siehe S. 154. Öffnungsvorgang, siehe S. 190.

ANMERKUNGEN

- Technische Zulassung AT-15-7458/2012, ITB Warschau.
- Die Größe „200“ und „220“ mit Portadur gibt es nur mit vertikaler Maserung.

AUFPREIS

- Preis des Führungssystems (Aufpreis zum System)
- Größe „100“, „110“
- Furnier Weiß-Eiche (RAL 9016) – Tür
- Seitengriffe aus Metall, länglich (St.)

Schiebesystem



Schiebesystem ALU, Nussbaum

Bequeme Lösungen

Es gibt solche Orte, an denen keine Anschlagtür eingesetzt werden kann – wegen des Platzmangels oder aufgrund des Konzepts des geplanten Innenraums.

Für solche Stellen wurde unser Schiebesystem konzipiert.

PORTA

Ein komplettes Türsystem enthält folgende Bestandteile:

- System zur Wandmontage
- Türblatt (Ausführung als Schiebetür)
- Zarge (Ausführung als Durchgangszarge)



ALU

Ein komplettes Türsystem enthält folgende Bestandteile:

- System zur Wandmontage
- Türblatt (Ausführung als Schiebetür)
- Zarge (Ausführung als Durchgangszarge)





60 - 100

FARBEN

Furnier Portadecor ★★★★★☆



* solange Vorrat reicht

Furnier Portasynchro 3D ★★★★★☆



Furnier Portaperfect 3D ★★★★★☆



Furnier Portadur ★★★★★☆

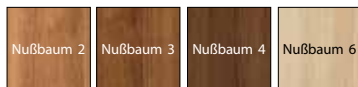

Furnier Portacortex ★★★★★☆



Furnier Holzähnlich PVC ★★★★★☆



* solange Vorrat reicht

Furnier CPL HQ 0,2 ★★★★★☆



Furnier Natural Standard ★★★★★☆

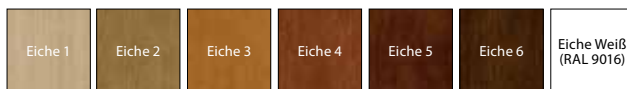

Furnier Natural Select ★★★★★☆

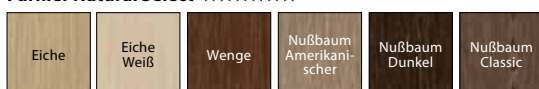

Furnier Natural Satin ★★★★★☆

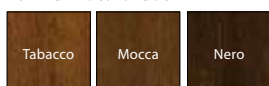

KONSTRUKTION DES PORTA SCHIEBESYSTEMS

Das angebotene System besteht aus einem Laufprofil mit Laufwagen, einer Laufprofilblende und einem Anschlagprofil. Blende und das Anschlagprofil aus Spanplatte und MDF. Holz furnier mit Mattlack versehen.

ZUBEHÖR, IM SYSTEMPREIS ENTHALTEN

- Laufprofil mit Laufwagen
- Schließblech
- selbstklebende Bürstendichtung
- Führungselement zur vertikalen Stabilisierung des Türblatts, montiert am Fußboden
- Muschelgriff rund

ZARGEN

- Zarge Porta System in Ausführung als „Durchgangszarge“, Abmasse siehe S. 195, Tabelle 6.

ANMERKUNGEN

- Technische Zulassung AT-15-7458/2012, ITB Warschau.
- Bei diesem Türsystem kann die Richtung und Verschiebung des Türblatts beliebig gestaltet werden.
- Die Laufrichtung kann durch das Umsetzen des Anschlagprofils an die linke oder rechte Seite des Durchgangelements Porta SYSTEM geändert werden.

AUFPREIS

- Holz furnier Weiß-Eiche (RAL 9016)

KONSTRUKTION DES ALU SCHIEBESYSTEMS

Das angebotene System besteht aus einer Laufschiene und einem Halteprofil für das Türblatt. Beide Elemente sind aus ästhetischem Aluminium gefertigt.

ZUBEHÖR, IM SYSTEMPREIS ENTHALTEN

- Führungselement zur vertikalen Stabilisierung des Türblatts, montiert am Fußboden

ZARGEN

- Zarge Porta System in Ausführung als „Durchgangszarge“, Abmasse siehe S. 195, Tabelle 6.

ANMERKUNGEN

- Bei diesem Türsystem kann die Richtung und Verschiebung des Türblatts beliebig gestaltet werden.
- Um die richtige Kombination des Systems, der Durchgangszarge und des Türblatts sicherzustellen, muss ein um eine Größe größeres Türblatt gewählt werden, z. B.: Bei Systemen und Durchgangszargen mit der Breite „70“ wird ein „80“ – Türblatt nötig sein, für ein „80“ – System braucht man ein „90“ – Türblatt, bei „150“ werden 2x „80“ erforderlich sein und bei „170“ müssen 2x „90“ verwendet werden usw.

WICHTIG! Das System PORTA und ALU kann mit jedem Türblatt aus der Kollektion Porta in Schiebeversion eingesetzt werden.

Schiebesystem



Schiebesystem COMPACT

Verborgene Schönheit

Das in der Wand montierte Schiebesystem bietet eine elegante Lösung, dank der die Nutzfläche des Raumes maximal ausgenutzt werden kann.

COMPACT

In der Wand laufende Türen. Unauffällige Konstruktion zum Einbau in Gipswänden – ermöglicht die Türen überall dort zu montieren, wo Schwenktüren das gewünschte Innenraumkonzept stören würden oder überhaupt nicht möglich sind.

Ein verstecktes Türsystem enthält folgende Bestandteile:

- Konstruktionskassette
- Türblatt (Ausführung als „Schiebetür“)
- Zarge

METAL

Vor der Wand laufende Türen. Das Metallsystem für Schiebetüren eignet sich für alle Innenraamtüren an solchen Stellen, wo Schwenktüren zum Innenraumkonzept nicht passen oder wegen Platzbedarf nicht eingesetzt werden können.

WICHTIG! Das System COMPACT und METALL kann mit jedem Türblatt aus der Kollektion Porta in Schiebeversion eingesetzt werden.



5
JAHRE
GARANTIE



5
JAHRE
GARANTIE

Polyesterfarbe ★★★★★☆

Weiß (RAL 9016)	Mausgrau (RAL 7047)	Beige (RAL 1001)	Braun (RAL 8028)	Anthrazit HPL/CPL	Anthrazit Struktura (RAL 7024)
--------------------	------------------------	---------------------	---------------------	----------------------	--------------------------------------

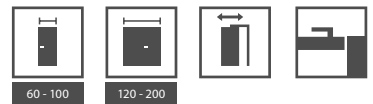

FARBEN

Furnier Portadecor ★★★★★☆



* solange Vorrat reicht

Furnier Portasynchro 3D ★★★★★☆



Furnier Portaperfect 3D ★★★★★☆



Furnier Portadur ★★★★★☆

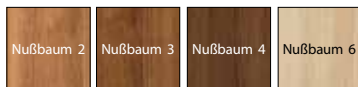

Furnier Portacortex ★★★★★☆



Furnier Holzähnlich PVC ★★★★★☆



* solange Vorrat reicht

Furnier CPL HQ 0,2 ★★★★★☆



Furnier Natural Standard ★★★★★☆

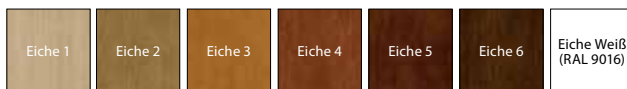

Furnier Natural Select ★★★★★☆

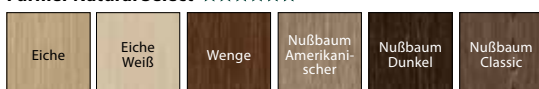

Furnier Natural Satin ★★★★★☆

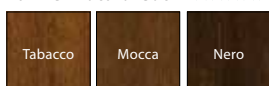

KONSTRUKTION DES SYSTEMS COMPACT

Das angebotene System besteht aus einem Innenwandkasten mit Laufwagen, einer Führungsschiene und Zarge aus Spanplatte und MDF. Holzfurniere, beschichtet mit Mattlack.

ZUBEHÖR IM ZARGENPREIS ENTHALTEN

- Konstruktionskasten
- Laufprofil mit Laufwagen
- Schließblech
- Eingepresste Bürstendichtung zum Schutz vor Staub
- Führungselement zur vertikalen Stabilisierung des Türblatts, montiert am Fußboden
- Zarge

ZARGEN

- Zarge Porta System in Ausführung als „Durchgangszarge“, Abmasse siehe S. 195, Tabelle 6.

ANMERKUNGEN

- System für Gipskartonwände mit einer Breite von 125 mm.

AUFPREIS

- Synchronverbindung zum Schließen von doppelflügeligen Türen
- Holzfurnier Weiß-Eiche (RAL 9016)

KONSTRUKTION DES SYSTEMS METALL

Ein komplettes System besteht aus einer großen Eckzarge in Teilen für Mauerwerke mit einer Profilhöhe von 100 mm in Ausführung als Durchgangszarge (d. h. ohne Bänder, Öffnungen für Schloss und Dichtungsnut), einem Laufprofil mit Laufwagen und Laufprofilblende sowie einer Anschlagleiste. Alle Systemkomponenten bestehen aus verzinktem Stahlblech, werden in Kartonverpackung geliefert und sind am Einsatzort zusammenzubauen.

ZUBEHÖR IM SYSTEMPREIS ENTHALTEN

- selbstklebende Bürstendichtung
- Führungselement zur vertikalen Stabilisierung des Türblatts, montiert am Fußboden

ZARGEN

- Metall-Eckzarge in Teilen in Ausführung als „Durchgangszarge“ „60“, „70“, „80“, „90“ „100“ Abmasse siehe S. 195, Tabelle 6
- Das System ist auch in universeller Ausführung erhältlich (d. h. ohne linke/rechte Seite), fertig zum Aufstellen am Fußboden – Ebene „0“
- Die Schieberichtung kann durch das Umsetzen der Anschlagleiste an der linken oder rechten Zargenseite geändert werden.

ANMERKUNGEN

- Technische Zulassung AT-15-7458/2012, ITB Warschau.

WICHTIG! Das System PORTA und ALU kann mit jedem Türblatt aus der Kollektion Porta in Schieberversion eingesetzt werden.



WOHNUNGSEINGANGSTÜREN

OPTIMAL
AGATE, OPAL
QUARTZ
GRANITE
GRANITE PS

Zusammenstellung

Wohnungseingangs- und technische Türen

Die präsentierten Türkollektionen betreffen:
Wohnungseingangstüren AGATE (S. 110), OPAL (S. 110), QUARTZ (S. 112), GRANITE (S. 114), GRANITE PS (S. 116)

Die präsentierten Türkollektionen betreffen:
– technische Schalldämmtüren 27 dB (S. 130), 32 dB (S. 130), 42 dB (S. 110),
Brandschutztüren EI 30, EI 60 (S. 134)

GEFRÄST, Furnier Holzähnlich PVC



Modell 2



Modell 3



Modell 4

GLATT,
Holzfurniere,
Kunststoffurniere



Glatt – vertikale Furnier-
ordnung

GLATT,
Holzfurniere



Glatt – horizontale
Furnierordnung



Modell 6



Modell 7



Modell 8



Modell 9

MIT INTARSIEN, Holzurniere, Kunststoffurniere



Intarsien 1



Intarsien 2*



Intarsien 3



Intarsien 4



Intarsien 5



Intarsien 6

* Das Modell Intarsien 2 ist mit Kunststoffurnier nicht erhältlich.

Zusammenstellung

Wohnungseingangs- und technische Türen

■ Die präsentierten Türkollektionen betreffen:
Wohnungseingangstüren AGATE (S. 110), OPAL (S. 110), QUARTZ (S. 112), GRANITE (S. 114), GRANITE PS (S. 116)

■ Die präsentierten Türkollektionen betreffen:
– technische Schalldämmtüren 27 dB (S. 130), 32 dB (S. 130), 42 dB (S. 110),
Brandschutztüren EI 30, EI 60 (S. 134)

GEFRÄST OFFICE, Furnier Holzähnlich PVC



Modell 1



Modell 2



Modell 3



Modell 4



Modell 5



Modell 6**



Modell 7**



Modell 8**



Modell 9**

MIT RAHMEN, Holzfurniere*



Rahmen 1



Rahmen 2



Rahmen 3 mit Paneel



Rahmen 4 mit Paneel

* Dekorrahmen erhältlich für Decklagen aus Holzfurnier Eiche

** Es gibt die Möglichkeit auch ohne Intarsien zu bestellen

OPTIMAL – Stahltüren, verstärkt



Einbruchhemmender
Schloss Klasse 4 ENV,
Sicherungsbolzen

OPTIMAL, vollflächig, Nussbaum

Türsystemkomponenten:

- Türflügel
- Zarge, versehen mit demselben holznachahmenden Laminat
- Türspion (optional)

5
JAHRE
GARANTIE



OPTIMAL vollflächig, Nussbaum

STAHLTÜREN, VERSTÄRKT

Die Türen OPTIMAL sind aus europäischen Komponenten gefertigt und gegen die Nutzungsbedingungen in Innenräumen mit starker Feuchte und Temperaturdifferenzen beständig.



Mehrfach-Bolzen-Verriegelung



verstärktes 3-teiliges Band



Hauptschloss, Mehrbolzenverriegelung
der Klasse 4 ENV



drei Sicherungsbolzen

FARBEN

Stahlblech PVC laminiert ★★★★★☆

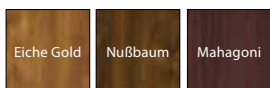

TÜRBLATTAUFBAU

Die Mittelage ist eine wärmedämmende Platte. Die Außenverkleidung des Türflügels besteht aus Stahlblech mit holznachahendem PVC-Dekorlaminat an einer Seite. Der Türflügel hat eine Gesamtstärke von 46 mm.

ZUBEHÖR, IM TÜRBLATTPREIS ENTHALTEN

- Hauptschloss, Mehrbolzenverriegelung der Klasse 4 ENV
- Mehrfach-Bolzen-Verriegelung der Klasse 2
- Sicherungsbolzen 3 St.
- Türspion (Option ohne Aufpreis)
- technische Bänder mit 3 Elementen – 2 Sätze an der Zarge
- Metallzarge in Teilen, mit PVC beschichtet

ZARGEN

- Gefertigt aus Metallprofilen – verzinktes Stahlblech mit einer Stärke von 1,5 mm, PVC-beschichtet Die Zargenprofile werden für die konstante Breite der Maueröffnung von 80 mm gefertigt (in Teilen gelieferte Zargen aus laminiertem Blech) Diese Zarge hat eine Dichtung, die in die Nut am Türblatt umlaufend gesteckt wird.
- Die Zarge wird als Montagesets gefertigt, in Kartonverpackungen geliefert und ist am Einsatzort selbstständig zusammenzubauen.

ANMERKUNGEN

- Die Tür erfordert eine Zulassung zum Einzeleinsatz.
- AT-15-8385/2010 – Eckzarge in Teilen.

AUFPREIS

- **SUPER PREIS** Metallschwelle aus rostfreiem Stahl
- Türdrücker mit Schild, Oberschild

(S. 182)



Metallzarge, Furnier in derselben Farbe wie der Türflügel

AGATE PLUS, OPAL Plus – Eingangstüren



Schalldämmtüren 34 dB*,
Verstärkt und
Einbruchhemmend
RC 2 (OPAL)

AGATE Plus vollflächig, Farbe Akazie Silber mit MDF-Zarge

alle erhältliche Modelle siehe S. 106 – 107

Türsystemkomponenten:

- Türflügel
- Zarge
- Metallschwelle

5
JAHRE
GARANTIE



OPAL vollflächig, Akazie Honig

Die Türen OPAL haben einen Schallschutzwert von 32 dB und die Einbruchhemmungsklasse 2 gemäß der Europäischen Norm ENV – vorausgesetzt, dass das Türblatt mit der speziellen Metallzarge Porta, einer Schwelle aus rostfreiem Stahl, einem Türschild mit Drücker mindestens der 2 Klasse ENV und dem Profilzylinder der mindestens 2 Klasse ENV kombiniert werden.

Verstärkte AGATE-Türen haben ein Schloss der 2 Einbruchschutzklasse.



Vierpunktverriegelung, geeignet für zwei Profilzylinder – OPAL



Sicherungsbolzen – OPAL

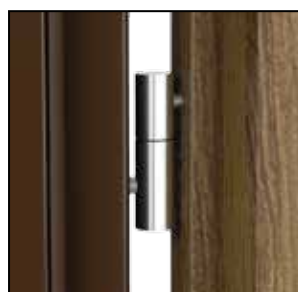

Einbohrband, metall Zarge



FARBEN

Furnier Portasynchro 3D (flach) ★★★★★☆



Furnier Portaperfect 3D (flach) ★★★★★☆



Furnier Holzähnlich PVC (flach und gefräst/OFFICE) ★★★★★☆



* solange Vorrat reicht

Furnier CPL HQ 0,2 oder 0,7 mm (flach) ★★★★★☆



Furnier CPL HQ 0,7 mm (flach) ★★★★★☆



* Farben erhältlich ausschließlich mit Metallzarge

Holz furnier Standard (flach und mit Rahmen) ★★★★★☆

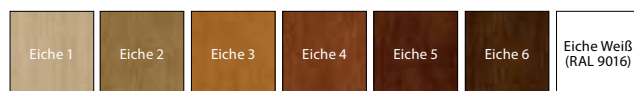

Holz furnier Satin (flach) ★★★★★☆



Holz furnier Select (flach) ★★★★★☆

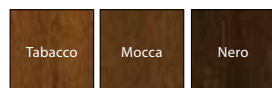

ACHTUNG! Alle Holz furniere möglich in vertikalen und horizontalen Masserung zu bestellen (gilt für Türblätter).

TÜRBLATTAUFBAU

Der Blattrahmen besteht aus Nadel-Brettschichtholz. Das Türblatt hat eine zusätzliche innere Rahmenverstärkung. Verkleidung aus Aluminium und Holzwerkstoff. Erhältlich sind auch Türblätter mit silberfarbenen oder schwarzen Aluminium-Intarsien. Holz furniere, beschichtet mit Mattlack.

ZUBEHÖR, IM TÜRBLATTPREIS ENTHALTEN (AGATE PLUS)

- Ein oder zwei Zasuwoy für Profilzylinder
- Drei Bänder
- Silberfarbener Türspion
- Die Zarge hat eine Standardschwelle aus rostfreiem Stahl (90 mm)

ZUBEHÖR, IM TÜRBLATTPREIS ENTHALTEN (OPAL PLUS)

- Vierpunktverriegelung, geeignet für zwei Profilzylinder
- Drei Einbohrbänder (metall Zarge), Drei Sicherungsbolzen (MDF-Zarge)
- Anti-Diebstahl-Leiste (MDF-Zarge)
- Drei Sicherungsbolzen
- Silberfarbener Türspion
- Die Zarge hat eine Standardschwelle aus rostfreiem Stahl (90 mm)

ZARGEN

- Metall-Eckzarge, Profilhöhe 105 mm. Aus Stahlblech, beidseitig verzinkt, Stärke 1,2 mm (AGATE) oder 1,5 mm (OPAL)
- Mit drei Standard-Einbohrbändern und umlaufender Gummidichtung, bei OPAL zusätzlich sechs Montagedübel
- Zarge PROJEKT, PROJEKT PREMIUM (S. 176)
- Empfohlene MDF-Zarge

ANMERKUNGEN

- Technische Zulassung AT-15-4997/2011, ITB Warschau.
- Vorbereitung zur Kürzung (höchstens 60 mm).
- Schallschutzklasse $R_w = 32$ dB (Bereich $32 \div 36$ dB).
- OPAL Tür mit MDF-Zarge erfordert eine Zulassung zur individuellen Nutzung. Bei dem Einkauf von MDF-Zarge wird auch der Kauf von Abdeckungsleisten benötigt.
- Zarge Projekt PREMIUM erhältlich mit Einzel-Zulassungsdokumentation.

AUFPREIS

- Größe „100“
- Profilzylinder
- * Holz furnier Satin
- **NEUHEIT** – neue Farben bei der CPL 0,7mm - Beschichtung
- Holz furnier Weiß-Eiche (RAL 9016)
- Rahmen 1 (für 1 Seite, beidseitig = Preis x 2)
- Rahmen 2 (für 1 Seite, beidseitig = Preis x 2)
- Rahmen 3 (für 1 Seite, beidseitig = Preis x 2)
- Rahmen 4 (für 1 Seite, beidseitig = Preis x 2)
- silberfarbene Intarsien mit Kunststoff furnier (für 1 Seite, beidseitig = Preis x 2)
- silberfarbene Intarsien mit Holz furnier für 1 Seite, beidseitig = Preis x 2)
- **SONDERANGEBOT** – silberfarbene oder schwarze Intarsien ausschließlich für die Kollektion OFFICE gefräst – betrifft die Modelle 6-9 - ohne Aufpreis
- Zarge AGATE mit 6 Montagedübeln
- Erweiterung des Zargenprofils 106 bis 150 mm
- Erweiterung des Zargenprofils 151 bis 270 mm
- Erweiterung des Zargenprofils 271 bis 390 mm
- Türdrücker mit Langschild

(S. 182)



Siehe den Montage-Film von Tür AGATE:
www.porta.com.pl/dm/montazagat.wmv



Siehe den Montage-Film von Tür OPAL:
www.porta.com.pl/dm/montazopal.wmv

ACHTUNG! Für die Eingangstüren empfehlen wir die CPL-Furniere – vor allem bei der Anwendung in öffentlichen Gebäuden

QUARTZ – Eingangstüren



QUARTZ Intarsien 6, Nero

Schalldämmtüren 34 dB*,
Einbruchhemmend RC 2
Klasse ENV,
Brandsicher EI 30

alle erhältliche Modelle siehe S. 106 – 107

Türsystemkomponenten:

- Türflügel
- Zarge
- Metallschwelle

5
JAHRE
GARANTIE



QUARTZ Intarsien 6, Wenge

Die Türen DT-K32 (QUARTZ Typ III) haben einen Stangenschloss samt Sicherungsbolzen und besitzen die Einbruchhemmungsklasse RC2 gem. PN-EN 1627:2012.



Vierpunktverriegelung, geeignet für zwei Profilzylinder
– QUARTZ III



Sicherungsbolzen – QUARTZ III

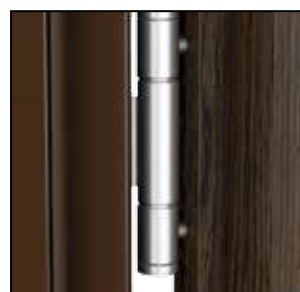

verstärktes 3-teiliges Band

Rw 32dB
D_r 30

PROJEKT



Sa, 5m



Klasse 2



EI 30



Klasse 3



80 - 100



FARBEN

Furnier Portasynchro 3D (flach) ★★★★★☆



Furnier Portaperfect 3D (flach) ★★★★★☆



Furnier Holzähnlich PVC (flach und gefräst/OFFICE) ★★★★★☆



* solange Vorrat reicht

Furnier CPL HQ 0,2 oder 0,7 mm (flach) ★★★★★☆



Furnier CPL HQ 0,7 mm (flach) ★★★★★☆



* Farben erhältlich ausschließlich mit Metallzarge

Holz furnier Standard (flach und mit Rahmen) ★★★★★☆

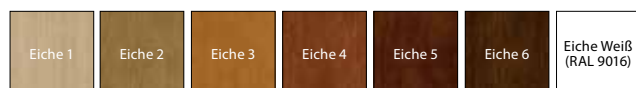

Holz furnier Satin (flach) ★★★★★☆



Holz furnier Select (flach) ★★★★★☆

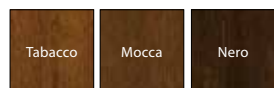

ACHTUNG! Alle Holz furniere möglich in vertikalen und horizontalen Masserung zu bestellen (gilt für Türblätter).

TÜRBLATTAUFBAU

Der Rahmen des Türblatts wurde aus exotischem Schnittholz gefertigt. Verkleidung aus Aluminium und Holzwerkstoff. Die angebotenen Türblätter sind mit silberfarbenen oder schwarzen Aluminium-Intarsien versehen. Holz furniere, beschichtet mit Mattlack.

ZUBEHÖR, IM TÜRBLATTPREIS ENTHALTEN

- eingelassenes Schloss mit rechteckigem Riegel, geeignet für Profilzylinder (QUARTZ Typ I)
- zwei eingelassene Schlösser mit rechteckigem Riegel, geeignet für Profilzylinder (QUARTZ Typ II)
- Vierpunktverriegelung, geeignet für zwei Profilzylinder und drei Sicherungsbolzen (QUARTZ Typ III)
- Drei verstärkte dreiteilige Bänder, silberfarben
- Silberfarbener Weitwinkeltürspion (optional)
- Quellstreifen (expandiert bei hoher Temperatur) in der Nut am Türblatta
- Die Zarge hat eine Standardschwelle aus rostfreiem Stahl (90 mm)

ZARGEN

- Metall-Eckzarge, Profilhöhe 100 mm. Aus Stahlblech, beidseitig verzinkt, Stärke 1,5 mm. Mit Brandschutz-Quellstreifen, drei Standard-Einbohrbändern, Metallschwelle aus rostfreiem Stahl in Standardausführung (90 mm), Verstärkung für Türschließer. QUARTZ I hat Schließblech für ein Schloss, QUARTZ II – für zwei Schlösser, QUARTZ III – für ein Stangenschloss und sechs Montagédübel sowie Öffnungen für Sicherungsbolzen
- Zarge PROJEKT, PROJEKT PREMIUM (S. 176)

ANMERKUNGEN

- Technische Zulassung AT-15-3575/2009 ITB Warschau.
- Konformitätszertifikat Nr ITB - 0567/W, ITB Warschau.
- Vorbereitung zur Kürzung (höchstens 60 mm).
- Damit die Anforderungen der Technischen Zulassung erfüllt werden ist bei der Tür QUARTZ ein Türschließer einzusetzen.
- Brandschutztüren sollten mit Schildern mit Handgriff mit Stahlkern ausgerüstet sein.
- Schallschutzwert $R_w = 32 \text{ dB}$ (Bereich $32 \div 36 \text{ dB}$).
- Zarge Projekt PREMIUM erhältlich mit Einzel-Zulassungsdokumentation.

AUFPREIS

- Größe „100“
- Profilzylinder
- * Holz furnier Satin
- **NEUHEIT** – neue Farben bei der CPL 0,7mm - Beschichtung
- Holz furnier Weiß-Eiche (RAL 9016)
- Rahmen 1 (für 1 Seite, beidseitig = Preis x 2)
- Rahmen 2 (für 1 Seite, beidseitig = Preis x 2)
- Rahmen 3 (für 1 Seite, beidseitig = Preis x 2)
- Rahmen 4 (für 1 Seite, beidseitig = Preis x 2)
- silberfarbene Intarsien mit Kunststoff furnier (für 1 Seite, beidseitig = Preis x 2)
- silberfarbene Intarsien mit Holz furnier für 1 Seite, beidseitig = Preis x 2)
- **SONDERANGEBOT** – silberfarbene oder schwarze Intarsien ausschließlich für die Kollektion OFFICE gefräst – betrifft die Modelle 6-9 - ohne Aufpreis
- Erweiterung des Zargenprofils 101 bis 150 mm
- Erweiterung des Zargenprofils 151 bis 270 mm
- Erweiterung des Zargenprofils 271 bis 390 mm
- Türdrücker mit Langschild

(S. 182)

GRANITE – Einbruchhemmende Türen Klasse C und RC 3 ENV



Schalldämmtüren 36 dB*,
Brandsicher EI 30,
Einbruchhemmend RC 3 ENV

Anhand der Abbildung wurde ein Beispiel der Sonderausführung von Porta KONTRAKT dargestellt, siehe S. 198.

alle erhältliche Modelle siehe S. 106 – 107

Türsystemkomponenten:

- Türflügel
- Zarge
- Metallschwelle
- Drücker mit einbruchhemmendem Schild
- Schließzylinder

5
JAHRE
GARANTIE



GRANITE vollflächig, Nussbaum Modena 1

Die Türen GRANITE werden in zwei Ausführungen gefertigt

Typ I

- Einbruchhemmungsklasse „C“
- 3 Klasse gem. europäischer Norm ENV
- Schallschutzwert 36 dB
- Rauchschutz – Schutz vor Rauchvergiftung

Typ II

- Eigenschaften von Türen Typ I
- Feuerhemmung EI 30



Mehrfach-Bolzen-Verriegelung, geeignet für zwei Profilzylinder

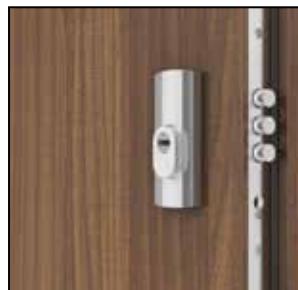

Sicherungsbolzen

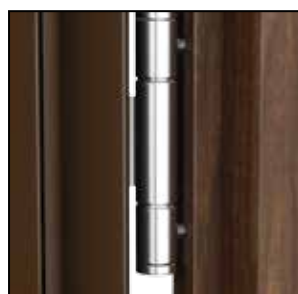

verstärktes 3-teiliges Band



FARBEN

Furnier Holzähnlich PVC (flach und gefräst/OFFICE)★★★★☆



* solange Vorrat reicht

Furnier CPL HQ 0,2 oder 0,7 mm (flach)★★★★☆



Furnier CPL HQ 0,7 mm (flach)★★★★☆



* Farben erhältlich ausschließlich mit Metallzarge

Holzurnier Standard (flach und mit Rahmen)★★★★☆

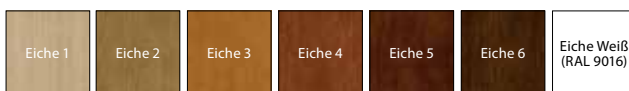

Holzurnier Satin (flach)★★★★☆



Holzurnier Select (flach)★★★★☆

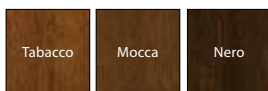

ACHTUNG! Alle Holzurniere möglich in vertikalen und horizontalen Masserung zu bestellen (gilt für Türblätter).

TÜRBLATTAUFBAU

Blattrahmen aus Nadel-Brettschichtholz. Die Verkleidung des Türblatts besteht aus speziellen zweischichtigen Alublech- und HDF-Platten. Die angebotenen Türblätter sind mit silberfarbenen oder schwarzen Aluminium-Intarsien versehen. Holzurniere, beschichtet mit Mattlack.

ZUBEHÖR, IM TÜRBLATTPREIS ENTHALTEN

- Mehrfach-Bolzen-Verriegelung der Klasse „4“
- Zwei einbruchhemmende Schließzylinder der Klasse „C“
- Drücker mit einbruchhemmendem Schild
- Rosette oben
- Drei verstärkte dreiteilige Bänder, silberfarben
- Vier Sicherungsbolzen
- Silberfarbener Türspion (optionale)
- Vorbereitung zur Kürzung höchstens 60 mm (betrifft GRANITE TYP I)
- Zusätzlich: Typ II – bei hoher Temperatur expandierende Dichtung am Randbereich des Türblatts (mit Ausnahme des unteren Randes)
- Die Zarge hat eine Metallschwelle aus rostfreiem Stahl in erweiterter Ausführung (120 mm)

ZARGEN

- Metall-Eckzarge, Profildicke 100 mm. Aus Stahlblech, beidseitig verzinkt, Stärke 1,5 mm. Mit einem Brandschutz-Quellstreifen, acht Montagendübeln und einer Metallschwelle aus rostfreiem Stahl in erweiterter Ausführung (120 mm).
- Zarge PROJEKT, PROJEKT PREMIUM (S. 176).

ANMERKUNGEN

- Technische Zulassung AT-15-6043/2011, ITB Warschau.
- Konformitätszertifikat Nr 1199/W, ITB Warschau.
- Damit die Anforderungen der Technischen Zulassung für Türen mit einer Feuerhemmung von 30 Minuten erfüllt werden, ist ein Türschließer einzusetzen.
- Brandschutztüren sollten mit Schildern mit Handgriff mit Stahlkern ausgerüstet sein.
- Schallschutzwert $R_w = 32 \text{ dB}$ (Bereich $32 \div 36 \text{ dB}$).
- Zarge Projekt PREMIUM erhältlich mit Einzel-Zulassungsdokumentation.

AUFPREIS

- Größe „100“
- * Holzurnier Satin
- **NEUHEIT** – neue Farben bei der CPL 0,7 mm – Beschichtung
- Holzurnier Weiß-Eiche (RAL 9016)
- Rahmen 1 (für 1 Seite, beidseitig = Preis x 2)
- Rahmen 2 (für 1 Seite, beidseitig = Preis x 2)
- Rahmen 3 (für 1 Seite, beidseitig = Preis x 2)
- Rahmen 4 (für 1 Seite, beidseitig = Preis x 2)
- silberfarbene Intarsien mit Kunststoffurnier (für 1 Seite, beidseitig = Preis x 2)
- silberfarbene Intarsien mit Holzurnier für 1 Seite, beidseitig = Preis x 2)
- **SONDERANGEBOT** – silberfarbene oder schwarze Intarsien ausschließlich für die Kollektion OFFICE gefräst – betrifft die Modelle 6-9 – ohne Aufpreis
- Erweiterung des Zargenprofils 101 bis 150 mm
- Erweiterung des Zargenprofils 151 bis 270 mm
- Erweiterung des Zargenprofils 271 bis 390 mm
- Türdrücker mit Langschild

(S. 182)



Siehe den Montage-Film von Tür GRANITE mit Schaum befestigt:
www.porta.com.pl/dm/montazgranitnapianke.wmv



Siehe den Montage-Film von Tür GRANITE mit Dübel:
www.porta.com.pl/dm/montazgranitnadyble.wmv

GRANITE PS – Einbruchhemmende Türen Klasse RC 3 ENV



Spezielle verstellbare Zarge,
Furnier in derselben Farbe wie
die Türflügel

Schalldämmtüren 35 dB*,
Brandsicher EI 30,
Einbruchhemmend RC 3 ENV,
verstellbare Zarge, Furnier in
derselben Farbe wie die Tür-
flügel

GRANITE PS Intarsien 1, Eiche

alle erhältliche Modelle siehe S. 106 – 107

Türsystemkomponenten:

- Türflügel
- Zarge
- Metallschwelle
- Drücker mit einbruchhemmendem Schild
- Schließzylinder

5
JAHRE
GARANTIE



GRANITE PS Intarsien 1, Eiche

Die Türen GRANITE werden in zwei Ausführungen gefertigt

Typ I

- 3 Klasse gem. europäischer Norm ENV
- Schallschutzwert 32 dB
- Rauchschutz

Typ II

- Eigenschaften von Türen Typ I
- Feuerhemmung EI 30



Vierpunktverriegelung, geeignet für zwei Profilzylinder



4 Sicherungsbolzen



Objektbänder



FARBEN

Furnier Holzähnlich PVC (flach und gefräst/OFFICE) ★★★★★☆



* solange Vorrat reicht

Furnier CPL HQ 0,2 oder 0,7 mm (flach) ★★★★★☆



Furnier CPL HQ 0,7 mm (flach) ★★★★★☆



* Farben erhältlich ausschließlich mit Metallzarge

Holz furnier Standard (flach und mit Rahmen) ★★★★★☆

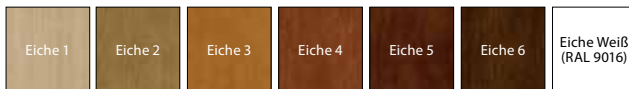

Holz furnier Satin (flach) ★★★★★☆



Holz furnier Select (flach) ★★★★★☆

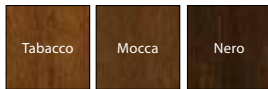

ACHTUNG! Alle Holz furniere möglich in vertikalen und horizontalen Masserung zu bestellen (gilt für Türblätter).

TÜRBLATTAUFBAU

Blattrahmen aus Nadel-Brettschichtholz. Die Verkleidung des Türblatts besteht aus speziellen zweischichtigen Alublech- und HDF-Platten. Die angebotenen Türblätter sind mit silberfarbenen oder schwarzen Aluminium-Intarsien versehen. Holz furniere, beschichtet mit Mattlack.

ZUBEHÖR, IM TÜRBLATTPREIS ENTHALTEN

- Mehrpunktverriegelung der Klasse 4
- Zwei einbruchhemmende Schließzylinder der Klasse 5
- Drücker mit einbruchhemmendem Schild
- Rosette oben
- Zwei silberfarbene Objektscharniere
- Vier Sicherungsbolzen
- Silberfarbener Türspion (optionale)
- Vorbereitung zur Kürzung höchstens 50 mm (betrifft GRANITE TYP I)
- Zusätzlich: Typ II – bei hoher Temperatur expandierende Dichtung am Randbereich des Türblatts (mit Ausnahme des unteren Randes)
- Die Zarge hat eine Metallschwelle aus rostfreiem Stahl mit einer Breite von 100 mm

ZARGEN

- Verstellbare und versteifte Zarge Porta SYSTEM, Winkelleiste 80 mm breit.

ANMERKUNGEN

- Technische Zulassung AT-15-6043/2011, ITB Warschau.
- Konformitätszertifikat Nr 1199/W, ITB Warschau.
- Um die Anforderungen des Baugesetzes im Bereich von Türen mit Brandschutz und/oder Rauchschutz zu erfüllen, ist ein Türschließer einzusetzen.
- Brandschutz Türen sollten mit Schildern mit Handgriff mit Stahlkern ausgerüstet sein.
- Schallschutzwert $R_w = 32$ dB.

AUFPREIS

- Größe „100“
- Holz furnier Weiß-Eiche (RAL 9016)
- Rahmen 1 (für 1 Seite, beidseitig = Preis x 2)
- Rahmen 2 (für 1 Seite, beidseitig = Preis x 2)
- Rahmen 3 (für 1 Seite, beidseitig = Preis x 2)
- Rahmen 4 (für 1 Seite, beidseitig = Preis x 2)
- silberfarbene Intarsien mit Kunststoff furnier (für 1 Seite, beidseitig = Preis x 2)
- silberfarbene Intarsien mit Holz furnier (für 1 Seite, beidseitig = Preis x 2)
- **SONDERANGEBOT** = silberfarbene oder schwarze Intarsien ausschließlich für die Kollektion OFFICE gefräst – betrifft die Modelle 6-9 – ohne Aufpreis
- Türdrücker mit Langschild (S. 182)

GRANITE PS



Rahmenprofile in den Modellen Rahmen 1 und Rahmen 2



Rahmen- und Paneelprofile in den Modellen Rahmen 3 und Rahmen 4



ECO POLAR PASSIVE mit PREMIUM-Paket
siehe S. 120 und 124

06

AUßEN- EINGANGSTÜREN, PASSIV, ENERGIESPAREND

Eco POLAR
Eco POLAR PASSIVE
Eco NORD
PREMIUM-Pakete
ROMA

Außentür
Eco POLAR
Auszeichnung
in der Kategorie Türen

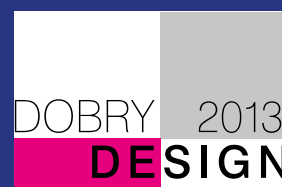

Eco POLAR, Eco POLAR PASSIVE

Einbruchhemmende Schlösser Klasse 4 ENV, Einbruchhemmende Verglasungen der Klasse P4



Eco POLAR PASSIVE 4, Anthrazit

Sei Eco, spare Energie

Die Türen aus der Kollektion Eco stehen für eine innovative Technologie. Die perfekt maßgeschneiderten Eigenschaften gewähren die höchste Qualität.

Die Türen Eco POLAR PASSIVE sind die beste Lösung für Passivhäuser.

Ud=0.7*
W/m²K
WÄRME
DURCHGANGS
KOEFFIZIENT

3
JAHRE
GARANTIE



Eco POLAR PASSIVE 5, Eiche 6 (weiß)

BEISPIELE VON LICHTAUSSCHNITTEN



Vollblatt



Modell 1



DOPPELT
für Rechtstür

Die Anordnung der Lichtausschnitte gilt gesehen von der Seite, an der die Bänder zu sehen sind.



Modell 1



Modell 1



RECHTS
für Rechtstür



LINKS
für Rechtstür

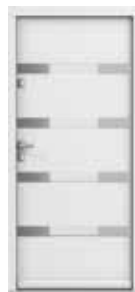

Modell 1



Modell 1



RECHTS VOLLBLATT
für Rechtstür

WICHTIG!

Rahmen aus rostfreiem Stahl an einer TÜRseite.



FARBEN

Außenwasserlack ★★★★★☆



Passen Sie die Farbe an Ihren individuellen Bedarf an und stellen Sie eine Anfrage durch Porta KONTRAKT. Einzelheiten bezüglich Sonderbestellungen, siehe S. 198



MONTAGE MIT DREIFACHDÄMMUNG Porta SaveEnergy

www.porta.com.pl/dm/portasaveenergy.wmv



DIE TÜREN ECO POLAR PASSIVE ERFÜLLEN DIE ANFORDERUNGEN AN DEN STANDARD NF 15, BETRIFFT VOLLFLÄCHIGE UND VERGLASTE MODELLE.



Die CE-Kennzeichnung lässt den Verkauf der Ware in der EU zu

TÜRBLATTAUFBAU

Platten aus verleimtem Eichenholz. Oberfläche mit Holz furnier versehen. Im Flügelrahmen ist ein Stahlprofil angeordnet, das die Konstruktion versteift. Dreischeibenverglasung ($U=0,5 \text{ Wm}^2\text{K}$) Reflex braun. Verglasungsrahmen aus rostfreiem Stahl an einer Türseite. Schwelle aus Brettschichtholz (Eiche) und rostfreiem Stahl.

Eco POLAR PASSIVE

- Türblattstärke 79 mm.
- drei umlaufende Dichtungen

Eco POLAR

- Türblattstärke 68 mm.
- zwei umlaufende Dichtungen

ZUBEHÖR, IM TÜRBLATTPREIS ENTHALTEN

- Zwei unabhängige Mehrpunktverriegelungen der Klasse 4 ENV, geeignet für zwei Profizylinder.
- Drei 3D-Bänder, in drei Ebenen verstellbar
- Wärme gedämmte Schwelle – **Porta ThermControl****
- Bei Modellen mit Verglasung wurden wärme gedämmte Scheibpakete eingesetzt.
- Zarge aus Brettschichtholz (Eiche).

ZARGEN

Die Zarge (Stärke 93 mm) besteht aus mehrschichtig verleimtem Eichenholz. Der einbruchhemmende Türfalz an der Scharnierseite beugt dem Aufbrechen der Tür vor.

ANMERKUNGEN

- **Porta Synergy**** Wird eine Tür mit Lichtausschnitt(-en) montiert, bilden der obere Verbundbalken und der Schwellenbalken den Zargenteil der Tür. Diese innovative Methode zur Einbindung von Lichtausschnitten beugt Wärmebrücken vor und vereinfacht den Montageprozess.

** Vorbehaltener Marketingname

AUFPREIS (OPTIONEN)

- Tür mit einem Lichtausschnitt (S. 183)
- Tür mit zwei Lichtausschnitten (S. 183)
- Scharnierkappen (Satz pro Stück) (S. 183)
- Griffe (S. 183)
- Einbruchhemmende Profizylinder Klasse B (S. 183)
- Türdrücker CORTES, GLOBER (S. 183)
- Stangenschloss Porta KONTRAKT

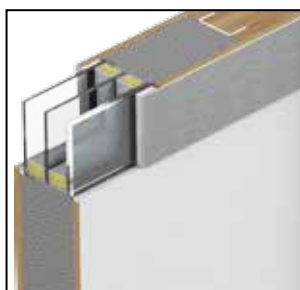

Dreischeiben-Verglasung, einbruchhemmend, Klasse P4 und Rahmen aus rostfreiem Stahl



Einbruchhemmender Türfalz an der Bandseite



Zwei Mehrpunktverriegelungen einbruchhemmend nach 4 ENV



wärme gedämmte Schwelle Porta ThermControl**

Eco NORD

Einbruchhemmende Schlösser Klasse 4 ENV, Einbruchhemmende Verglasungen der Klasse P4



Eco NORD 3, Eiche 5, Rechts Lichtausschnitt

Sei Eco, spare Energie

Die Türen aus der Kollektion Eco stehen für eine innovative Technologie. Die perfekt maßgeschneiderten Eigenschaften gewähren die höchste Qualität.

Ud= 1.1*
W/m²K

WÄRME
DURCHGANGS
KOEFFIZIENT

3
JAHRE
GARANTIE



Eco NORD 3, Eiche 1

BEISPIELE VON LICHTAUSSCHNITTEN



Vollblatt



Modell 1



DOPPELT
für Rechtstür

Die Anordnung der Lichtausschnitte gilt gesehen von der Seite, an der die Bänder zu sehen sind.



Modell 1



Modell 1

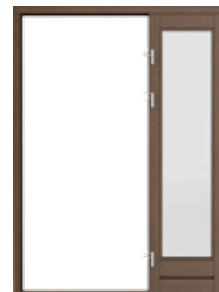

RECHTS
für Rechtstür



LINKS
für Rechtstür



Modell 1



Modell 1



RECHTS VOLLBLATT
für Rechtstür

WICHTIG!

Rahmen aus rostfreiem Stahl an einer Türseite.



FARBEN

Außenwasserlack ★★★★★☆



Passen Sie die Farbe an Ihren individuellen Bedarf an und stellen Sie eine Anfrage durch Porta KONTRAKT. Einzelheiten bezüglich Sonderbestellungen, siehe S. 198



MONTAGE MIT DREIFACHDÄMMUNG Porta SaveEnergy

www.porta.com.pl/dm/portasaveenergy.wmv



DIE TÜREN ECO
NORD ERFÜLLEN DIE
ANFORDERUNGEN
AN DEN STANDARD
NF 40



TÜRBLATTAUFBAU

Rahmen-Plattenaufbau aus Eichen-Brettschichtholz. Die Oberfläche ist mit Holz furnier versehen. Im Flügelrahmen ist ein Stahlprofil angeordnet, das die Konstruktion versteift. Türblattstärke 68 mm. Zwei Dichtungen am Umfang. Zweischeibenverglasung ($U=1,0 \text{ Wm}^2\text{K}$) Reflex braun. Verglasungsrahmen aus rostfreiem Stahl an einer Türseitei.

ZUBEHÖR, IM TÜRBLATTPREIS ENTHALTEN

- Zwei unabhängige Mehrpunktverriegelungen der Klasse 4 ENV, geeignet für zwei Profilzylinder.
- Drei 3D-Bänder, in drei Ebenen verstellbar
- Wärme gedämmte Schwelle – **Porta ThermControl****
- Bei Modellen mit Verglasung wurden Wärme gedämmte Scheibpakete eingesetzt.
- Zarge aus Brettschichtholz (Eiche).

ZARGEN

Die Zarge (Stärke 93 mm) besteht aus mehrschichtig verleimtem Eichenholz. Einbruchhemmender Türfalz an der Scharnierseite, der dem Aufbrechen der Tür vorbeugt.

ANMERKUNGEN

- **Porta Synergy**** Wird eine Tür mit Lichtausschnitt(-en) montiert, bilden der obere Verbundbalken und der Schwellenbalken den Zargenteil der Tür Diese innovative Methode zur Einbindung von Lichtausschnitten beugt Wärmebrücken vor und vereinfacht den Montageprozess.
- ** Vorbehaltener Marketingname

AUFPREIS (OPTIONEN)

- Tür mit einem Lichtausschnitt (S. 183)
- Tür mit zwei Lichtausschnitten (S. 183)
- Scharnierkappen (Satz pro Stück) (S. 183)
- Griffe (S. 183)
- Einbruchhemmende Profilzylinder Klasse B (S. 183)
- Türdrücker CORTES, GLOBER (S. 183)
- Stangenschloss Porta KONTRAKT



Die CE-Kennzeichnung lässt den Verkauf der Ware in der EU zu



Einbruchhemmende Verglasungen der Klasse P4 und Rahmen aus rostfreiem Stahl



Einbruchhemmender Türfalz an der Bandseite



Zwei unabhängige einbruchhemmende Mehrpunktverriegelungen der Klasse 4 ENV



wärme gedämmte Schwelle Porta ThermControl**

PREMIUM-Pakete



Eco POLAR PASSIVE 4, Anthrazit

Wählen Sie Ihr
Zubehör-Paket,
sparen Sie Energie



Eco POLAR PASSIVE, Vollblatt, Anthrazit

Im Folgenden finden Sie Vorschläge der Premium-Pakete,
erhältlich in Kollektionen von Außentüren:
Eco Polar, Eco Polar Passive, Eco Nord

WIRKUNG DES SPANNMECHANISMUS BEI DER ANWENDUNG DES WINKHAUS STV – SCHLOSSES

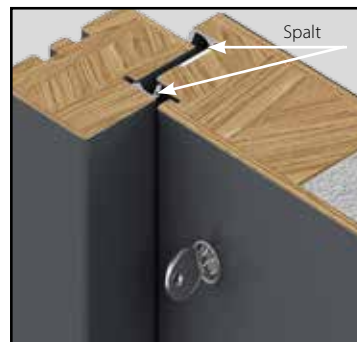

VOR dem Schließen ~ 5 mm

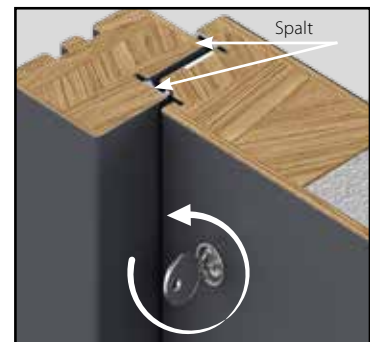

NACH dem Schließen ~ 3 mm

Der Spalt, nach dem Schließen der Verriegelung, erhöht die Wärmedämmung vom Türblatt

STELLEN SIE IHR EIGENES PERFEKTES PAKET, GEEIGNET FÜR IHRE BEDÜRFNISSE,
VOM GANZEN VERFÜGBAREN ZUBEHÖR

- Scharnier Premium Simonswerk 4000 (trzy szt.)
- Mehrpunktverriegelung mit Spannmehanismus Winkhaus STV
- mini Rosette*
- gerade einseitiger Griffstange Länge 1500 mm silber**
- Türgriff beidseitig und Rosette CORTES Silber
- * erhältlich nür für Kollektion Eco Polar Passive
- ** erhältlich nür für Kollektionen Eco Polar und Eco Polar Passive



ENERGY
SAVING



ECO
FRIENDLY



MODERN
DESIGN



QUALITY
100%



SECURITY
STANDAARD

PAKIET PREMIUM – erhältlich für Tür: Eco Nord, Eco Polar und Eco Polar Passive

- Diskrete und ästhetische Fertigstellung dank den Scharnieren Simonswerk 4000
- Sicherheit, Anti-Diebstahl- und erhöhte Wärmeisolierung bietet die Mehrpunktverriegelung mit Spanmechanismus Winkhaus STV an
- Türgriff beidseitig und Rosette CORTES Silber



Mehrpunktverriegelung mit Spanmechanismus Winkhaus STV

- Schmiedeeisen Haken
- Schließblech-Regulierung



Scharnier Premium Simonswerk seri 4000

- Regulierung 3D
- Tragfähigkeit 160 kg.
- Anti-Einbruch verstärkt
- 30 Jahre Garantie für Arbeit (200 Tsd. Zyklen)



Türgriff beidseitig und Rosette CORTES Silber

PAKIET PREMIUM Plus – erhältlich für Tür: Eco Polar i Eco Polar Passive

- Sicherheit, Anti-Diebstahl- und erhöhte Wärmeisolierung bietet die Mehrpunktverriegelung mit Spanmechanismus Winkhaus STV an
- Diskrete und ästhetische Fertigstellung dank den Scharnieren Simonswerk 4000
- Einseitiger Türdrücker und Rosette CORTES Silber
- Eleganter gerade einseitiger Griffstange Länge 1500 mm

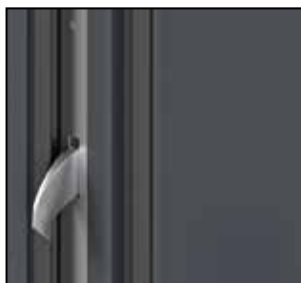

Mehrpunktverriegelung mit Spanmechanismus Winkhaus STV

- Schmiedeeisen Haken
- Schließblech-Regulierung



Scharnier Premium Simonswerk seri 4000

- Regulierung 3D
- Tragfähigkeit 160 kg.
- Anti-Einbruch verstärkt
- 30 Jahre Garantie für Arbeit (200 Tsd. Zyklen)



Einseitiger Türdrücker und Rosette CORTES Silber

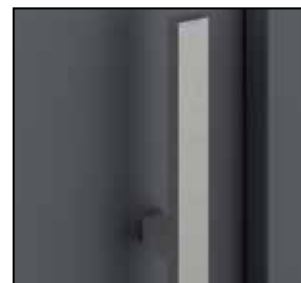

gerade einseitiger Griffstange Länge 1500 mm silber**

PAKIET PREMIUM Super Plus – erhältlich für Tür: Eco Polar Passive

- Diskrete und ästhetische Fertigstellung dank den Scharnieren Simonswerk 4000
- Sicherheit, Anti-Diebstahl- und erhöhte Wärmeisolierung bietet die Mehrpunktverriegelung mit Spanmechanismus Winkhaus STV an
- Einseitiger Türdrücker und Rosette CORTES Silber
- Mini rozeta zwiększająca aspekt wizualny
- Eleganter gerade einseitiger Griffstange Länge 1500 mm



Mehrpunktverriegelung mit Spanmechanismus Winkhaus STV

- Schmiedeeisen Haken
- Schließblech-Regulierung



Scharnier Premium Simonswerk seri 4000

- Regulierung 3D
- Tragfähigkeit 160 kg.
- Anti-Einbruch verstärkt
- 30 Jahre Garantie für Arbeit (200 Tsd. Zyklen)



Einseitiger Türdrücker und Rosette CORTES Silber



Mini Rosette (Außenseite)*



gerade einseitiger Griffstange Länge 1500 mm silber**

ROMA – Stahltür, verstärkt



Einbruchhemmende Schlösser
Klasse 4 ENV, Sicherungsbolzen

ROMA Premium 1, Anthrazit

3
JAHRE
GARANTIE



ROMA Premium 2, Goldeiche



Vollflächig



Modell 1



Modell 2



Modell 3



Modell 4



Griff gerade
(Beispiel)



Griff gebogen
(Beispiel)



Doppeltür
(Beispiel)



Vollflächig*



Modell 1*



Modell 2*

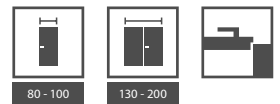

FARBEN

Stahlblech PVC laminiert ★★★★★☆

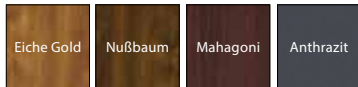

Polyesterfarbe ★★★★★☆



CE Die CE-Kennzeichnung lässt den Verkauf der Ware in der EU zu



Siehe:
www.porta.com.pl/dm/roma.wmv



Goldeiche
Satz Türblatt + Zarge

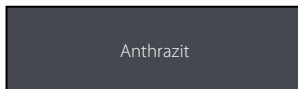

Anthrazit

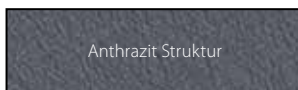

Anthrazit Struktur

Strukturtypen

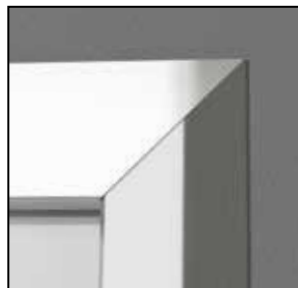

Rahmen erhältlich für
die Modelle 1 und 2

Wärmedurchgangskoeffizient
bereits ab UD = 1,2 W/m²K



Metallkonstruktion
Version STANDARD



Metall-Holz-Konstruktion
Version PREMIUM

TÜRBLATTAUFBAU

Mittellage der Rahmenkonstruktion aus wärmedämmendem Material mit einer Stärke von 45 mm (Ausführung STANDARD), oder wärmedämmendem Material mit einer Stärke von 50 mm mit zusätzlicher Verkleidung aus HDF 3 mm (Ausführung PREMIUM). Der Rahmen ist beidseitig mit verzinktem Stahlblech verkleidet und mit dekorativem holznachahmendem PVC-Laminat oder Polyesterfarbe beschichtet (nur ROMA Premium).

ZUBEHÖR, IM TÜRBLATTPREIS ENTHALTEN

- Zwei unabhängige Mehrpunktverriegelungen, geeignet für zwei Profilylinder
- Drei verstärkte Einbohrbänder, silber- oder goldfarben
- Drei Sicherungsbolzen – Version STANDARD
- Vier Sicherungsbolzen – Version PREMIUM
- Metallzarge in Teilen, mit PVC beschichtet
- Metallzarge, Anstrich mit Polyester-Pulverfarbe (Anthrazit Struktur)
- Bei Verglasungen wurde dunkel getöntes Sicherheitsglas vom Typ „Reflex“ eingesetzt (ROMA Standard Typ 1 ohne Verglasung)
- Erhältliche Modelle mit Rahmen aus Edelstahl (Ecken 45°).

ZARGEN

- Version STANDARD – Metallzarge aus verzinktem Stahlblech, 1,5 mm stark, mit holznachahmendem PVC beschichtet
- Zargenprofilbreite – 80 mm
- Version PREMIUM – Metall-Holz-Zarge, bestehend aus Brettschichtholz und verzinktem Stahlblech mit einer Stärke von 1,5 mm, beschichtet mit holznachahmendem PVC oder Polyesterfarbe (Anthrazit Struktur). Zargenprofilbreite – 80 mm
- Die Zargen werden als Montagesets gefertigt, in Kartonverpackungen geliefert und sind am Einsatzort selbstständig zusammenzubauen

ANMERKUNGEN

- Für Außentüren empfehlen wir eine Überdachung (nur ROMA Standard Typ 1).
- Bei nach außen öffnenden Türen ist diese Überdachung obligatorisch.
- Montage- und Betriebsbedingungen für Außentüren, *siehe S.169*.
- Bei Türen mit Verglasung kann die Öffnungsrichtung gewählt werden.
- Bei doppelflügeligen Türen beträgt die Mindestbreite des beweglichen Flügels „90“

AUFPREIS (OPTIONEN)

- Silberfarbener Türspion
- Griff gerade
- Griff gebogen
- **SUPERPREIS** Schwelle aus rostfreiem Stahl
- Stahlblech PVC-Beschichtung Anthrazit
- Türdrücker mit Langschild

(S.182)



TECHNISCHE TÜREN

Infos im INVESTITIONSKATALOG
oder bei <http://de.portadoors.com>

Schalldämmtüren 27 dB, 32 dB

Schalldämmtüren 42 dB

Brandschutztüren EI 30, EI 60

ENDURO

AQUA

Universelle Türen für
Hauswirtschaftsräume

Metal BASIC

Metalltüren

Metalltüren EI 30, EI 60

Schalldämmtüren 27 dB, 32 dB*



*Schallschutz
Rw (27-31)
Rw (32-36)

Anhand der Abbildung wurde ein Beispiel der Sonderausführung von Porta KONTRAKT dargestellt, siehe S. 198.

Alle verfügbaren Modelle finden Sie auf Seite 106

Im Preis

- Türblatt
- Zarge

5
JAHRE
GARANTIE



Modell OFFICE 8, Nougat Dunkel



Schloss geeignet für ein Profilzylinder



bewegliche Schwellendichtung im Türblatt



Einbohrband 27dB



FARBEN

Furnier Holzähnlich PVC (flach und gefräst/OFFICE) ★★★★★☆



* solange Vorrat reicht

Furnier CPL HQ 0,2 oder 0,7 mm (flach) ★★★★★☆



Furnier CPL HQ 0,7 mm (flach) ★★★★★☆



* Farben erhältlich ausschließlich mit Metallzarge

Furnier Natural Standard (flach und mit Rahmen) ★★★★★☆

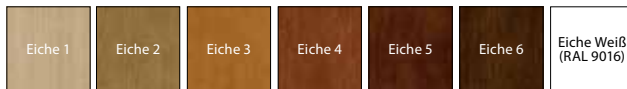

Furnier Natural Satin (flach) ★★★★★☆



Furnier Natural Select (flach) ★★★★★☆

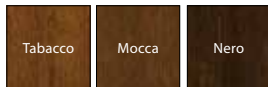

WICHTIG! Das System PORTA und ALU kann mit jedem Türblatt aus der Kollektion Porta in Schiebeversion eingesetzt werden.

ZUBEHÖR

- Drei Einbohrbänder
- Schloss, geeignet für Profilylinder
- Selbstfallende Schwellendichtung
- Dichtung in der Zarge
- Zarge

ZARGEN

- Zarge Porta SYSTEM verstellbar (Tür 27 dB) oder verstellbar und verstärkt (Tür 32 dB), siehe S. 154.
- Metall-Eckzarge, Profilhöhe 100 mm.
- Zarge PROJEKT, PROJEKT PREMIUM erhältlich mit Einzel-Zulassungsdokumentation (S. 176)

ANMERKUNGEN

- Technische Zulassung AT-15-4997/2011, ITB Warschau (Rw=27 dB).
- Technische Zulassung AT-15-3575/2009, ITB Warschau (Rw=32 dB).
- Konformitätszertifikat Nr. ITB-0567/W.
- Schallschutzklasse Rw = 27 dB (Bereich 27 ÷ 31 dB) D1=25 dB.
- Schallschutzklasse Rw = 32 dB (Bereich 32 ÷ 36 dB) D1=30 dB.
- Mindestbreite des Türblatts bei Modellen mit Rahmen: Rahmen 1 – 444 mm, Rahmen 2 – 644 mm, Rahmen 3 – 468 mm, Rahmen 4 – 744 mm
- Größe „60“ nur für glatte Türblätter.

AUFPREIS

- Größe „100“
- Türdrücker mit Langschild (S. 180)
- * Holz furnier Satin
- ** Holz furnier Satin
- **NEUHEIT** – neue Farben bei der CPL 0,7mm - Beschichtung
- Rahmen 1 (für 1 Seite, beidseitig = Preis x 2)
- Rahmen 2 (für 1 Seite, beidseitig = Preis x 2)
- Rahmen 3 (für 1 Seite, beidseitig = Preis x 2)
- Rahmen 4 (für 1 Seite, beidseitig = Preis x 2)
- **WICHTIG!** Rahmenmuster, siehe S. 107
- silberfarbene Intarsien mit Kunststoffurnier (für 1 Seite, beidseitig = Preis x 2)
- silberfarbene Intarsien mit Holz furnier (für 1 Seite, beidseitig = Preis x 2)
- **SONDERANGEBOT** – Silberfarbene oder schwarze Intarsien ausschließlich für die Kollektion OFFICE gefräst - betrifft die Modelle 6-9 ohne Aufpreis
- Rahmen aus exotischem Schnittholz (nur bei Rw 27 dB) ohne Aufpreis
- Erweiterung des Metallzargenprofils 80–100 mm
- Erweiterung des Metallzargenprofils 101–150 mm
- Erweiterung des Metallzargenprofils 151–270 mm
- Erweiterung des Metallzargenprofils 271–390 mm
- Montagedübeln (Metallzarge)
- Montageanker (Metallzarge)

Schalldämmtüren 42 dB*



Schallschutz Rw (42-46)

Anhand der Abbildung wurde ein Beispiel der Sonderausführung von Porta KONTRAKT dargestellt, siehe S. 198

Alle verfügbaren Modelle finden Sie auf Seite 106

Im Preis

- Türblatt
- Zarge

5
JAHRE
GARANTIE



Glatt, Nußbaum Modena 1



Schloss geeignet für ein Profilzylinder



automatische Schwellendichtung



verstärkte Scharniere



verstärkte Scharniere



EI 30



Sa, 5m

Rw 42dB
D1,40

PROJEKT



60 - 100

Gilt nicht für Satz mit der
Zarge Porta SYSTEM)

FARBEN

Furnier Holzähnlich PVC (flach und gefräst/OFFICE) ★★★★★☆



* solange Vorrat reicht

Furnier CPL HQ 0,2 oder 0,7 mm (flach) ★★★★★☆



Furnier CPL HQ 0,7 mm (flach) ★★★★★☆



* Farben erhältlich ausschließlich mit Metallzarge

Furnier Natural Standard (flach und mit Rahmen) ★★★★★☆

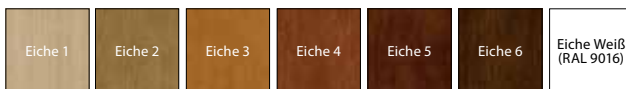

Furnier Natural Satin (flach) ★★★★★☆



Furnier Natural Select (flach) ★★★★★☆

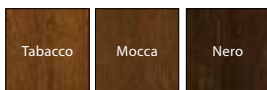

WICHTIG! Türblätter mit Holzfurnieren können vertikale oder horizontale Maserung haben (betrifft Türblätt).

ZUBEHÖR

- Zwei verstärkte Objektscharniere, drei Scharniere für MDF (EI 30)
- Schloss, geeignet für Profilzylinder
- Zwei Schwellendichtungen, automatisch
- Umlaufende Gummidichtung am Falz des Türblatts und der Zarge
- Quellstreifen (expandiert bei hoher Temperatur) in der Nut – nur die Metallzarge und MDF (EI30)
- Zarge

ZARGEN

- Zarge Porta SYSTEM verstellbar und verstärkt TYP DT-AW/PS für Mauerbreiten 120 mm bis 300 mm. Die Zargenprofile sind aus Sperrholz.
- Metall-Eckzarge TYP DT-AW/M, Profilbreite 120 mm. Aus Stahlblech, Stärke 1,5 mm.
- MDF-Zarge fest 100 mm mit Öffnungen für die in drei Ebenen verstellbare Bänder. Die Zarge kann in verstellbarer Ausführung, die an die Wandbreite angepasst ist (ab Breite 160 mm), gefertigt werden – Sonderbestellung.
- Zarge PROJEKT, PROJEKT PREMIUM erhältlich mit Einzel-Zulassungsdokumentation (S. 176).

ANMERKUNGEN

- Technische Zulassung AT-15-4997/2011, ITB Warschau.
- Konformitätszertifikat ITB-1493/W, ITB Warschau.
- Damit die Anforderungen der Technischen Zulassung für Brandschutztüren mit Feuerhemmung bis zu 30 Minuten erfüllt werden, ist ein Türschließer einzusetzen.
- Brandschutztüre sollen mit Schildern, deren Handgriff ein Stahlkern besitzt, ausgerüstet sein.
- Schallschutzklasse Rw = 42 dB (Bereich 42 ÷ 46 dB).

AUFPREIS

- Größe „100“
- Türdrücker mit Langschild (S. 180)
- * Holzfurnier Satin
- ** Holzfurnier Satin
- **NEUHEIT** – neue Farben bei der CPL 0,7mm - Beschichtung
- Rahmen 1 (für 1 Seite, beidseitig = Preis x 2)
- Rahmen 2 (für 1 Seite, beidseitig = Preis x 2)
- Rahmen 3 (für 1 Seite, beidseitig = Preis x 2)
- Rahmen 4 (für 1 Seite, beidseitig = Preis x 2)
- **WICHTIG!** Rahmenmuster, siehe S. 107
- silberfarbene Intarsien mit Kunststofffurnier (für 1 Seite, beidseitig = Preis x 2)
- silberfarbene Intarsien mit Holzfurnier (für 1 Seite, beidseitig = Preis x 2)
- **SONDERANGEBOT** – silberfarbene oder schwarze Intarsien ausschließlich für die Kollektion OFFICE gefräst - betrifft die Modelle 6-9 ohne Aufpreis
- Versteifung für den Türschließer in der Zarge Porta SYSTEM
- Erweiterung des Metallzargenprofils od 121 do 150 mm
- Erweiterung des Metallzargenprofils od 151 do 270 mm
- Erweiterung des Metallzargenprofils od 271 do 390 mm

Brandschutztüren EI 30, EI 60



Feuerbeständigkeit 30 min.,
60 min.

Brandschutztür EI 30

Alle verfügbaren Modelle finden Sie auf Seite 106

Im Preis

- Türblatt
- Zarge

5
JAHRE
GARANTIE



Modell 3, Eiche 4



glatt



Modell 2
(EI 60)



Modell 3
(EI 30, EI 30 soft)



Beispiele von Verglasung im
Sonderanfertigung-Angebot



FARBEN

Furnier Portasynchro 3D (flach) ★★★★★☆



Furnier Portaperfect 3D (flach) ★★★★★☆



Furnier Holzähnlich PVC (flach und gefräst/OFFICE) ★★★★★☆



* solange Vorrat reicht

Furnier CPL HQ 0,2 oder 0,7 mm (flach) ★★★★★☆



Furnier CPL HQ 0,7 mm (flach) ★★★★★☆



* Farben erhältlich ausschließlich mit Metallzarge

Furnier Natural Standard (flach und mit Rahmen) ★★★★★☆

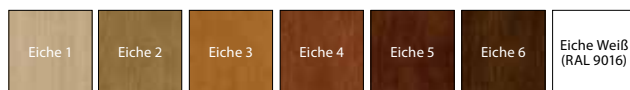

Furnier Natural Satin (flach) ★★★★★☆



Furnier Natural Select (flach) ★★★★★☆

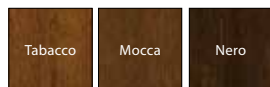

WICHTIG! Türblätter mit Holzurnieren können vertikale oder horizontale Maserung haben (betrifft Türblatt).

ZUBEHÖR

- Drei (EI 30) oder vier (EI 30 soft, EI 60) Bänder
- Schloss, geeignet für Profilylinder
- Brandschutzglas (fixe Breite, unabhängig von der Türblattbreite)
- Quellstreifen, der bei hoher Temperatur im Türblatt expandiert
- Brandschutzdichtung in der Zarge
- Zarge mit Brandschutzdichtung

ZARGEN

- MDF-Zarge fix 100 mm und verstellbar (min. 160 mm) (EI 30, EI 30 SOFT), mit verstellbaren Bändern - verstellbaren Bändern für EI 30 SOFT und Objektbändern für EI 30.
- Holz-Zarge 100 mm (EI 60) aus dreischichtig verleimtem Kiefern-Brettschichtholz, mit verstellbaren Bändern.
- Metall-Eckzarge, Profillänge 100 mm. Aus Stahlblech, beidseitig feuerverzinkt, Stärke 1,5 mm. Versteifung für Türschließer und Montagedübeln.
- Zarge PROJEKT, PROJEKT PREMIUM (S. 176).

ANMERKUNGEN

- Technische Zulassung Nr. AT-15-3575/2009 und Konformitätszertifikat Nr. ITB-0567/W, ITB Warschau (EI 30). Technische Zulassung AT-15-6103/2013 und Konformitätszertifikat Nr. ITB-1762/W, ITB Warschau (EI 60).
- Damit die Anforderungen der Technischen Zulassung für Brandschutztüren erfüllt werden, ist ein Türschließer einzusetzen.
- Brandschutztüren sollen mit Schildern, deren Handgriff ein Stahlkern besitzt, ausgerüstet sein.
- Schallschutzklasse $R_w = 32$ dB (Bereich $32 \div 36$ dB).
- Die Größe „60“ ist bei der Kollektion OFFICE gefräst nicht erhältlich. Mindestbreite des Türblattes mit Holzrahmen: Rahmen 1 – 444 mm, Rahmen 2 – 644 mm, Rahmen 3 – 468 mm, Rahmen 4 – 744 mm.
- Die Größe „100“ ist für EI 60 im Standardangebot nicht erhältlich – erfordert individuelle Absprache (Porta KONTRAKT).
- EI 30 SOFT ist in doppelt Version nicht erhältlich.
- Zarge PROJEKT PREMIUM erhältlich mit Einzel-Zulassungsdokumentation.

AUFPREIS

- Größe „100“
- Türdrücker mit Langschild (S. 180)
- * Holzurnier Satin
- **NEUHEIT** – neue Farben bei der CPL 0,7mm – Beschichtung
- Rahmen 1 (für 1 Seite, beidseitig = Preis x 2)
- Rahmen 2 (für 1 Seite, beidseitig = Preis x 2)
- Rahmen 3 (für 1 Seite, beidseitig = Preis x 2)
- Rahmen 4 (für 1 Seite, beidseitig = Preis x 2)
- **WICHTIG!** Rahmenmuster, siehe S. 107
- silberfarbene Intarsien mit Kunststoffurnier (für 1 Seite, beidseitig = Preis x 2)
- silberfarbene Intarsien mit Holzurnier (für 1 Seite, beidseitig = Preis x 2)
- **SONDERANGEBOT** – silberfarbene oder schwarze Intarsien ausschließlich für die Kollektion OFFICE gefräst – betrifft die Modelle 6-9 ohne Aufpreis (ab S. 184)
- Viertelstab, Blendeleisten ohne Aufpreis
- Metallzargenprofil 80 bis 100 mm
- Erweiterung des Metallzargenprofils 101 bis 150 mm
- Erweiterung des Metallzargenprofils 151 bis 270 mm
- Erweiterung des Metallzargenprofils 271 bis 390 mm

ENDURO



Technische Innentüren bester Qualität mit hoher Beständigkeit gegen Verschleiß und Witterungsverhältnisse, mit speziell profiliertem Leiste aus rostfreiem Stahl und besonders beständigem HPL-Furnier oder CPL-Furnier.

Anhand der Abbildung wurde ein Beispiel der Sonderausführung von Porta KONTRAKT dargestellt, siehe S. 198

Im Preis

- Türblatt
- Zarge

5
JAHRE
GARANTIE

10
JAHRE
GARANTIE
KONSTRUKTION



ENDURO 3, anthrazit



vollflächig



Modell 1



Modell 2



Modell 3



Modell 4

FARBEN

Furnier HPL und CPL 0,7 ★★★★★

Weiß	Mausgrau Euroinvest	Hellgelb	Anthrazit HPL/CPL	Mahagoni	Nußbaum	Buche Porta
Eiche Milano 1	Eiche Milano 2	Eiche Milano 4	Eiche Milano 5	Nußbaum Weiß	Nußbaum Modena 1	Nußbaum Modena 2

BEISPIELE FÜR ANWENDUNGSMÖGLICHKEITEN DER ENDURO-TÜR:

- Labors
- Zahnarztkliniken
- Krankenhäuser



Griff gerade



Paneel oben



Paneel unten



Lüftungspaneel unten



Lüftungsgitter

ZUBEHÖR

- Drei verstärkte Standard-Einbohrbänder (in Pendeltüren aus rostfreiem Stahl)
- In der Pendelversion zwei („60°“), drei („70°“, „80°“), vier („90°“) Scharniere
- Gehärtetes Glas transparent oder matt
- Der Schloss ist in drei Varianten erhältlich: mit einfachem Schlüssel, mit WC-Verriegelung oder geeignet für einen Profilzylinder
- Inkl. Versteifung für den Türschließer
- Zarge

ZARGEN

- Metall-Eckzarge, Profildicke 105 mm. Aus Stahlblech, beidseitig verzinkt, Stärke 1,2 mm. Mit drei Standard-Einbohrbändern, umlaufender Gummidichtung, sechs Montagendübeln. Pulverbeschichtet mit Grundanstrich: weiß (RAL 9016), mausgrau (RAL 7047), braun (RAL 8028), cremefarben (RAL 1001), grün (RAL 6019), anthrazit HPL/CPL
- Die Metallzarge kann in einer von zwei Ausführungen bestellt werden:
 - zum Aufstellen auf fertigem Fußboden – Ebene „0“
 - zum Vergießen im Estrich – Ebene „-30“

ANMERKUNGEN

- Technische Zulassung AT-15-3691/2012, ITB Warschau.
- WICHTIG! Neues Montagesystem der Randleiste ohne dass ein Eingriff in die Furnierstruktur notwendig ist.
- Maximale Größe der Pendeltür beträgt „90“.

AUFPREIS

- Größe „100“
- Zargenprofil 80 bis 100 mm
- Erweiterung des Zargenprofils 106 bis 150 mm
- Erweiterung des Zargenprofils 155 bis 270 mm
- Erweiterung des Zargenprofils 275 bis 390 mm
- Paneel oben (Satz für beide Seiten)
- Paneel unten (Satz für beide Seiten)
- Lüftungspaneel unten (Satz für beide Seiten)
- Lüftungsgitter (Satz für beide Seiten)
- Griff gerade (Satz für einen Seiten)
- Pendelausführung
- Türdrücker mit Langschild (EDEL)

ohne Aufpreis

(S. 181)

AQUA



AQUA 4, Lüftungsgitter, Blau

Die Türkonstruktion ermöglicht ihren Einsatz in Räumlichkeiten aller Art, die direktem Kontakt mit Wasser ausgesetzt sind.

5
JAHRE
GARANTIE



AQUA 4, Blau

Im Preis

- Türblatt
- Zarge
- wasserfeste Konstruktion



vollflächig



Modell 1



Modell 2



Modell 3



Modell 4



Klasse 1



60 - 100



Klasse 2



FARBEN

Furnier HPL und CPL n 7 ★★★★★★



BEISPIELE FÜR ANWENDUNGSMÖGLICHKEITEN DER AQUA-TÜR:

- SPA
- Schwimmbäder
- Aquaparks

ZUBEHÖR

- Zwei Bänder aus rostfreiem Stahl
- Gehärtetes Glas transparent oder matt
- Der Schloss aus rostfreiem Stahl ist in drei Varianten erhältlich: mit einfachem Schlüssel, mit WC-Verriegelung oder geeignet für einen Profilzylinder
- Zarge

ZARGEN

- Eckzarge groß, Profilbreite 105 mm. Aus Stahlblech, beidseitig verzinkt, Stärke 1,2 mm.
- Mit zwei Bändern, umlaufender Gummidichtung, sechs Montagedübeln. Pulverbeschichtet mit Grundanstrich: weiß (RAL 9016), mausgrau (RAL 7047) oder blau (RAL 5005).
- Die Zarge kann in einer von zwei Ausführungen bestellt werden:
 - zur Aufstellung auf Fertigboden – Ebene „0“
 - zum Vergießen im Estrich – Ebene „-30“

ANMERKUNGEN

- Technische Zulassung AT-8813/2011, ITB Warschau.
- Möglichkeit der Anwendung des Türselbstschließers.
- In einer Chlorumgebung müssen die rostfreien Gitter durch AQUA-Gitter ersetzt werden.

AUFPREIS

- Größe „100“
- Gitter aus rostfreiem Stahl
- Zargenprofil 80 bis 100 mm
- Erweiterung des Zargenprofils 106 bis 150 mm
- Erweiterung des Zargenprofils 155 bis 270 mm
- Erweiterung des Zargenprofils 275 bis 390 mm
- Türdrücker mit Langschild (EDEL)

ohne Aufpreis

(S. 180)

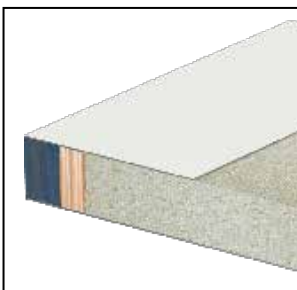

Türblattsabschnitt

Universelle Türen für Hauswirtschaftsräume



Diese verzinkten, robusten Universalüren eignen sich bestens für Wirtschafts- und Industrieräume sowie im Keller, Dachgeschoss oder in Abstellkammern.

Universelle Türen für Hauswirtschaftsräume, Mausgrau

Im Preis

- Türblatt
- Zarge
- Türdrücker
- Schloss

5
JAHRE
GARANTIE

Rechts oder links?
Universal-Tür!

i Industrielles Muster
W.121254

P
VERZINKTES
BLECH

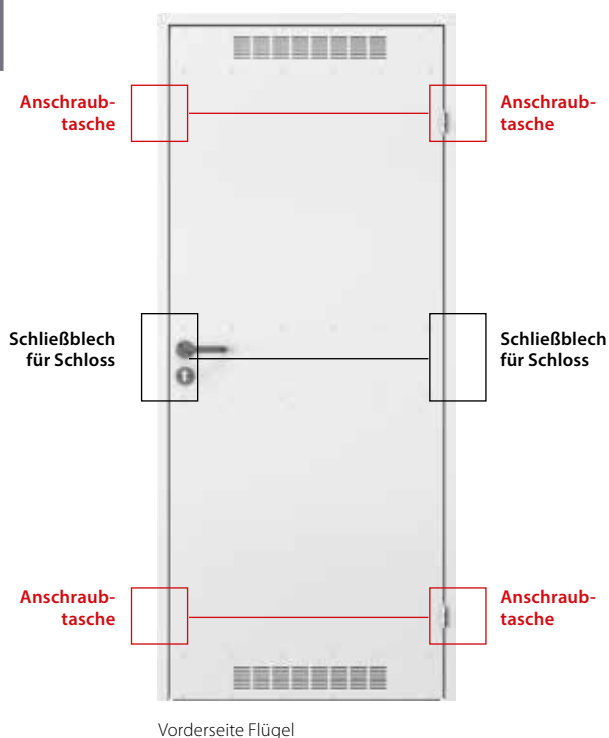

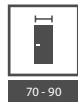

FARBEN

Verzinktes Blech ★★★★★☆



Polyesterfarbe ★★★★★☆



ZUBEHÖR

- Einfacher Türdrücker aus Kunststoff mit Oberschild und Rosette
- Eckzarge aus Metall

ZARGEN

- Metall-Eckzarge, Profilbreite 48 mm. Gefertigt aus Stahlblech, beidseitig feuerverzinkt, Stärke 0,8 mm.

ANMERKUNGEN

- Die Tür erfordert eine Zulassung zum Einzeleinsatz.
- Dank symmetrischer Türkonstruktion und universellen Beschlägen (Schloss, Bänder) kann die Tür als rechts oder links anschlagend montiert werden.
- Verzinkte Metallplatte mit Verstärkung in drei Ebenen.



**4 VORTEILE IM 1
SIEHE MEHR**



www.porta.com.pl/dm/universalne_montaz.wmv



Türdrücker



Lüftungsgitter

Metall BASIC



Kostengünstige Lösung unter Beibehaltung der Hochleistung vom Nutzparameter.

Die Konstruktion aus verzinktem Stahl garantiert Langlebigkeit und Zuverlässigkeit

Metall BASIC Vollflächig, Mausgrau (RAL 7035)

Im Preis

- Türblatt
- Zarge
- Türdrücker
- Konstruktion aus Verzinktes Blech

5
JAHRE
GARANTIE

P

VERZINKTES
BLECH

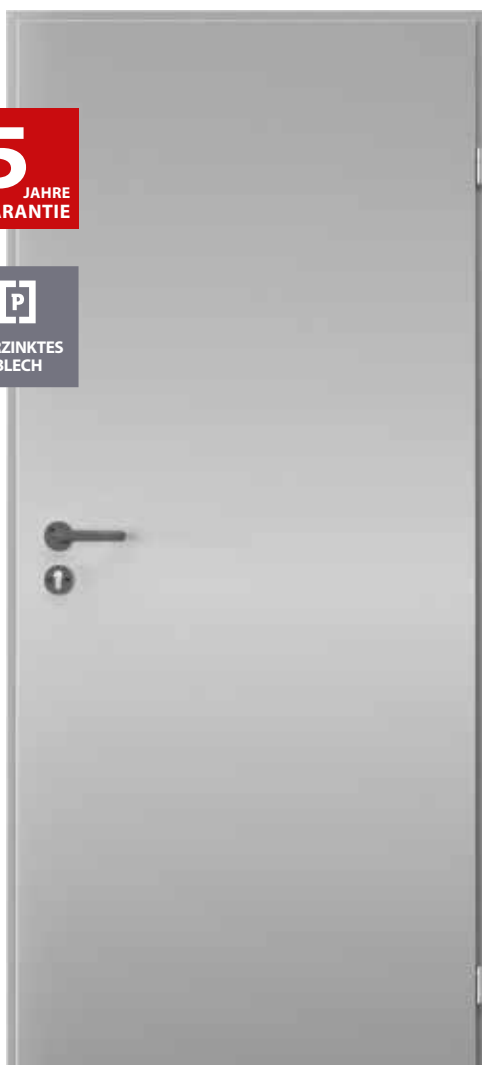

Metall BASIC Vollflächig, Verzinktes Blech



Schloss und Griff



Metallzarge



Einbohrbänder



Falz

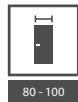

80 - 100

FARBEN

Beschichtetes Blech ★★★★★☆

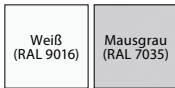

Verzinktes Blech ★★★★★☆



ZUBEHÖR

- Zwei Standard-Einbohrbänder
- Schloss, geeignet für Profilzylinder
- Drückergarnitur samt Schildern

ZARGEN

- Metall-Eckzarge, Profilbreite 44 mm (wie Echzarge Klein). Aus Stahlblech, beidseitig verzinkt, Stärke 1,2 mm. Mit Falzdichtung
- Zarge für konkrete Anschlagrichtung (rechts/links), zur Montage auf fertigem Fußboden.

ANMERKUNGEN

- Türen erfordern die Zulassung zur individuellen Nutzung.

Metalltüren



Metall-Türen bieten den perfekten Schutz vor Feuerverbreitung in unseren Garagen, Kellern, Werkstätten, sowie großen Hallen und Lagern. Können als eine Außentür verwendet werden.

Metalltüren, Vollflächig, Mausgrau (RAL 7047)

Im Preis

- Türblatt
- Konstruktion aus Verzinktes Blech

5
JAHRE
GARANTIE

P

VERZINKTES
BLECH



Metalltüren 1 Mausgrau



Metalltüren



Metalltüren



Metalltüren



Metalltüren



Metalltüren



Metalltüren



Klasse 3



120 - 200



60 - 100



FARBEN

Polyesterfarbe ★★★★★☆

Weiß (RAL 9016)	Mausgrau (RAL 7047)	Beige (RAL 1001)	Braun (RAL 8028)	Anthrazit HPL/CPL
--------------------	------------------------	---------------------	---------------------	----------------------

Stahlblech PVC laminiert ★★★★★☆

Eiche Gold	Nußbaum	Mahagoni	Anthrazit
------------	---------	----------	-----------

Säurebeständiger Stahl ★★★★★★



ZUBEHÖR IM TÜRBLATTPREIS ENTHALTEN

- Zwei Standard-Einbohrbänder (drei Bänder im Türblatt in Größe ,100')
- Schloss, geeignet für Profilzylinder
- Gehärtetes Glas transparent oder matt

ZARGEN

- Grosse Eckzarge in Teilen aus gebürstetem Edelstahl (säurefest)
- Metall-Zargen

ANMERKUNGEN

- Technische Zulassung AT-15-8081/2009, ITB Warschau.
- Flügel mit Styroporfüllung sind in lackierter Ausführung nicht erhältlich.
- Für PVC-beschichtete Flügel gibt es die Verglasung nur mit rostfreiem Glattraumen.
- Bei Doppeltüren können die Blattgrößen beliebig kombiniert werden.
- Doppelflügel aus rostfreiem Blech sind nur im Angebot von Porta KONTRAKT erhältlich.

AUFPREIS

- Größe „100“ (Flügel aus verzinktem Blech)
- Größe „100“ (Flügel aus säurebeständigem Blech)
- PVC-beschichtet
- Lüftungshülsen oder Lüftungsgitter (Flügel aus verzinktem Blech)
- Türdrücker mit Langschild (EDEL)

(S. 180)

Metalltüren EI 30, EI 60



Feuerbeständigkeit 30 min.,
60 min.

Metall EI 30 3, Anthrazit (RAL 7024)

Im Preis

- Türblatt
- Zarge
- Türdrücker
- Konstruktion aus Verzinktes Blech

5
JAHRE
GARANTIE

P

VERZINKTES
BLECH



Metall EI 30, Modell 1, Mausgrau 7047



EI 30 vollflächig



EI 30 Modell 1



EI 30 Modell 2



EI 30 Modell 3



EI 60 vollflächig



EI 60 Modell 1



EI 60 Modell 2



EI 60 Modell 3



FARBEN

Polyesterfarbe ★★★★★☆

Weiß (RAL 9016)	Mausgrau (RAL 7047)	Beige (RAL 1001)	Braun (RAL 8028)	Anthrazit HPL/CPL
--------------------	------------------------	---------------------	---------------------	----------------------

GEBRAUCHSMÖGLICHKEITEN DER EI 30-, EI 60-METALLTÜREN:

- Überall dort, wo dies durch die Baurechtbestimmungen gefordert wird.

ZUBEHÖR IM TÜRBLATTPREIS ENTHALTEN

- Zwei 3-Komponent-Bänder, eins von ihnen ist das Tragband und das andere Türband enthält eine Feder und ermöglicht das selbsttätige Schließen.
- eingelassenes Schnappschloss, geeignet für Profilylinder
- Stiftsicherung
- Drückergarnitur samt Schilden
- Brandschutzglas transparent

ZARGEN

- Metall-Eckzarge, Profilbreite 84 mm (EI 30) und 110mm (EI60). Aus Stahlblech, beidseitig verzinkt, Stärke 1,5 mm. Mit Falzdichtung und expandierender Dichtung.
- Die Metallzarge kann in einer von zwei Ausführungen bestellt werden:
 - Richtrahmen (links / rechts) - für die Einstellung auf fertigen Fußboden - Ebene „0“, die Schwelle gegen einen zusätzlichen Aufpreis (EI 30 und EI 60).
 - Universal-Rahmen – zum Vergießen im Estrich - Ebene „-30“ – ausgestattet mit Schwelle (EI 30).

ANMERKUNGEN

- Metalltüren – Technische Zulassung AT-15-7236/2013, ITB Warschau.
- Metalltüren EI60 erfordert die Zulassung zur individuellen Nutzung. Um die Bedingungen der Zulassung von Türen in Außenbereichen, mit Verglasungsmustern, muss Glas mit speziellen Parametern eingesetzt werden – Preis und Durchführungsfrist zur Absprache mit der Abteilung Porta Kontrakt, *siehe S. 208*.

AUFPREIS

- Größe „100“ für die EI60-Metalltüren
- brandsicherer Türspion
- Metallschwelle
- Inkl. Versteifung für den zusätzlichen Türschließer



selbstschließendes Scharnier



Rahmen

Einsatzbereiche für technische Türen von Porta

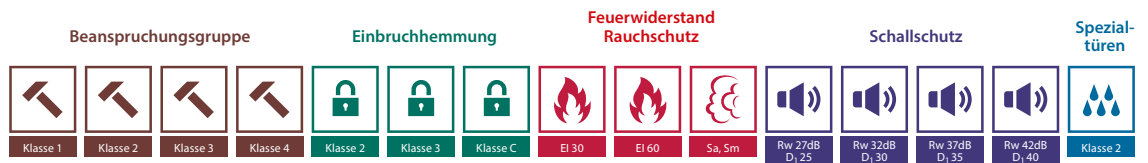

INNENRAUMTÜREN

Platten	●	○	●	○	○	○	○	○	○	○	○	○	○	○	○
Rahmen-Füllungstüren	○	●	○	○	○	○	○	○	○	○	○	○	○	○	○
Metalltüren lackiert	●	●	●	○	○	○	○	○	○	○	○	○	○	○	○
Metalltüren aus rostfreiem Stahl	●	●	●	○	○	○	○	○	○	○	○	○	○	○	○







WOHNUNGSEINGANGSTÜREN

GRANITE	○	○	○	●	○	●	●	● Typ II	○	●	○	●	○	○	○
GRANITE PS	○	○	○	●	○	●	○	● Typ II	○	●	○	●	○	○	○
AGATE	○	○	●	○	○	○	○	○	○	○	○	●	○	○	○
OPAL	○	○	●	○	●	○	○	○	○	○	○	●	○	○	○
QUARTZ	○	○	○	○	●	○	○	●	○	●	○	●	○	○	○



TECHNISCHE TÜREN

EI 30	○	○	●	○	○	○	○	●	○	●	○	●	○	○	○
Metall EI 30	○	●	○	○	○	○	○	●	○	○	○	○	○	○	○
EI 60	○	○	●	○	○	○	○	○	●	●	○	●	○	○	○
27 dB	○	○	●	○	○	○	○	○	○	○	○	●	○	○	○
32 dB	○	○	●	○	○	○	○	○	○	○	○	●	○	○	○
37 dB	○	○	●	○	○	○	○	● ohne PS	○	● ohne PS	○	○	○	●	○
42 dB	○	○	●	○	○	○	○	● ohne PS	○	● ohne PS	○	○	○	○	●
AQUA	●	○	○	○	○	○	○	○	○	○	○	○	○	○	●
ENDURO	○	○	●	○	○	○	○	○	○	○	○	○	○	○	○



Einsatzbereiche für technische Türen von Porta

EINSATZBEISPIELE	PARAMETER	VON PORTA EMPFOHLEN
Wohnungseingangstüren		OPAL, GRANITE Typ 1 und 2, GRANITE PS Typ 1 und 2
Wohnungseingangstüren		AGATE, OPAL, QUARTZ, GRANITE Typ 1 und 2, GRANITE PS Typ 1 und 2
Eingangstür zur Wohnung in Gebäuden mit einer Höhe von mehr als 25 m (ab 9. Stockwerk)		QUARTZ, GRANITE, GRANITE PS Typ 2
Türen zwischen Brandabschnitten (Gebäude ohne Brandschutzschleusen)		EI 30, EI 60
Türen zum Kesselraum		EI 60
Garagentüren (keine Einfamilienhäuser)		EI 30, EI 60

■ HOTELS, FERIEHÄUSER, GASTHÄUSER USW

EINSATZBEISPIELE	PARAMETER	VON PORTA EMPFOHLEN
Zimmertüren in niedrigen Gebäuden (bis zu 4. Stockwerken)	gem. Plan	27 dB, 32 dB, 42 dB, EI 30, EI 60
Zimmertüren in hohen Gebäuden (mehr als 4. Stockwerke)		EI 30, EI 60, 42 dB
Türen zwischen Brandabschnitten (Gebäude ohne Brandschutzschleusen)		EI 30, EI 60

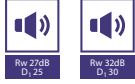
■ WOHNGBÄUDE

EINSATZBEISPIELE	PARAMETER	VON PORTA EMPFOHLEN
Arbeitszimmer	gem. Plan	27 dB
Zimmer für Arbeiten, die Konzentration erfordern	gem. Plan	27 dB, 32 dB
Leiterzimmer	gem. Plan	27 dB, 32 dB, 42 dB
Sprechzimmer		27 dB, 32 dB, 42 dB
Türen zwischen Brandabschnitten (Gebäude ohne Brandschutzschleusen)		EI 60



TÜRZARGEN, LICHTAUSSCHNITTE

MINIMAX

Porta SYSTEM

Porta SYSTEM ELEGANCE

LEVEL Zarge

Porta RENOVA

Porta SYSTEM GK

Villadora RETRO

Villadora MODERN

Lichtausschnitte

VERSTELLBARE Zarge

VERSTELLBARE Zarge GLATTKANTE

ECKZARGE KLEIN, ECKZARGE GROß,

GROSSE ECKZARGE IN TEILEN

PROJECT, PROJECT Premium

MINIMAX

Für Falztüren

Die Anwendung dieser Türrahmen wird überall dort empfohlen, wo eine Einstellung im Mauerbereich nicht notwendig ist.

Die Türrahmen 100 mm sind ein Set für alle Innenraamtüren.

Die Türrahmen 60 mm sind für die Innenraamtüren mit dem Portadecor- und Portasynchro 3D-Furnieren erhältlich.

FARBEN

Portadecor
Portasynchro 3D
Portacortex
Super Matt

★★★

Portadur
PVC-Beschichtung
Natur Standard
Natur Satin
Natur Select
Acryl-UV-Farbe

★★★★

Portaperfect 3D
CPL HQ

★★★★★

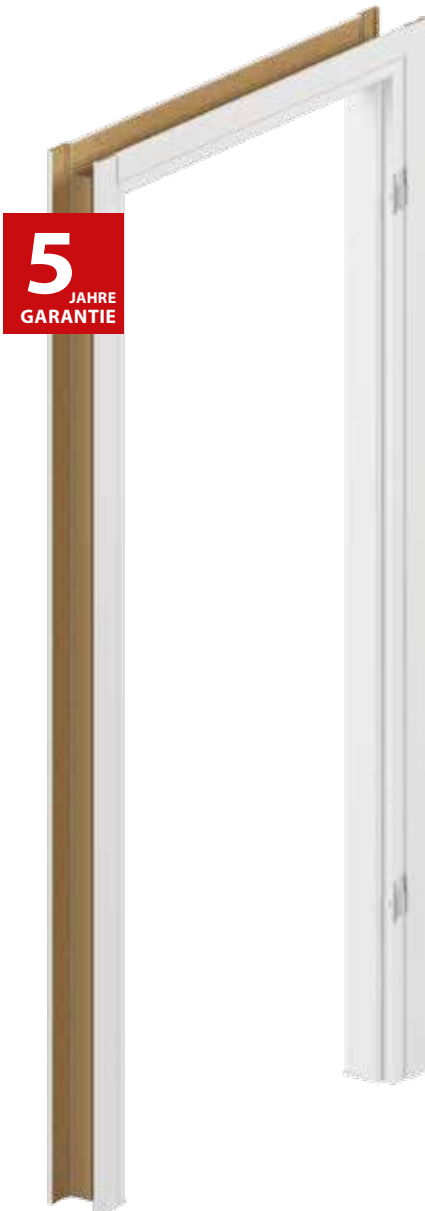

ZARGENQUERSCHNITT



60 mm, Grundversion
(ohne Abdeckleisten)



60 mm, synthetisches Furnier
(mit Abdeckleisten)



100 mm, synthetisches oder
natürliches Furnier
(mit Abdeckleisten)

MONTAGEBEISPIELE

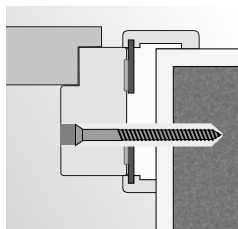

Montage mit Schaum und Anker in Mauerwand

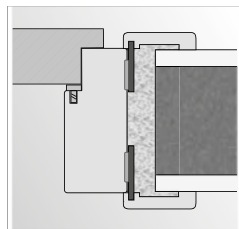

Montage mit Schaum in Mauerwand

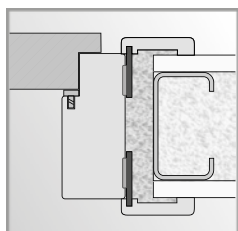

Montage mit Schaum in Gipskartonwänden

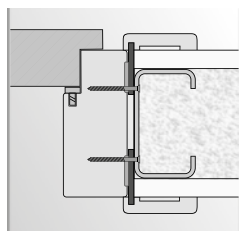

Montage mit Schraube in Gipskartonwänden

ZARGENKONSTRUKTION

Eine Zarge hat folgende Bestandteile:

- ein horizontales Zargenprofil und zwei vertikale Zargenprofile aus MDF, ausgerüstet mit passenden Beschlägen und Zubehörteilen,
- Bekleidungsleisten (Zubehör gegen Aufpreis)
- Viertelstableiste (Zubehör gegen Aufpreis)

Die Zarge wird als ein komplettes Montageset gefertigt und an den Kunden geliefert. Die Bestandteile werden am Einsatzort zusammengesetzt.

Die Türzarge Minimax für das Türblatt Porta GRANDE ist mit Grundierfolie versehen und mit UV-gehärteter RAL-Emaille beschichtet.

ZUBEHÖR – ENTHALTEN IM PREIS DER ZARGE MINIMAX 60 MM

(erhältlich nur mit Portadecor-Furnier)

- Zwei Standard-Einbohrbänder oder drei PRIME-Bänder gegen Aufpreis
- Drei Bänder in der Zarge mit der Größe „100“
- Anschläge
- Dübel, Blenden
- Kappen zum Schutz der Zargenunterseite vor Feuchte

ZUBEHÖR – ENTHALTEN IM PREIS DER ZARGE MINIMAX 100 MM

Kunststoffurnier:

- Zwei Standard-Einbohrbänder oder drei PRIME-Bänder gegen Aufpreis
- Drei Bänder in der Zarge mit der Größe „100“ und in allen Größen im Furnier Portadur

Naturfurniere:

- Zwei PRIME-Bändersets
- Drei PRIME-Bändersets in der Zarge mit Größen „90“ und „100“ und in allen Naturfurnieren Select
- Umlaufende Gummidichtung
- Kappen zum Schutz der Zargenunterseite vor Feuchte

ZARGENGRÖSSE, siehe S. 196, Tabelle 7

Breite 60 mm und breite 100 mm.

„60“, „70“, „80“, „90“, „100“ und beliebige Kombinationen bei doppelflügeligen Türen.

ANMERKUNGEN

- Technische Zulassung AT-15-5664/2012, ITB Warschau.
- Die Zarge ist in Räumen mit fertiggestellten Wänden (z. B. Tapeten) und Fußböden (z. B. Parkett) zu montieren.
- Die 100 mm breite Zarge kann auch in der Ausführung „Durchgangszarge“ bestellt werden (d. h. ohne Falz, Dichtung, Bänder und Schließblech).

AUFPREIS

- Blendleisten flach oder abgerundet (S. 184)
- Viertelstableiste (S. 184)
- PRIME-Bänder
- Zarge, Leisten mit Naturfurnier Weiß-Eiche (RAL 9016)
- Viertelstableiste mit Naturfurnier Weiß-Eiche (RAL 9016)

Porta SYSTEM

Verstellbare Zarge mit Leisten 60 mm und 80 mm

Montagefreundliche verstellbare Zarge
Porta SYSTEM passt zu allen Typen von
Innenraumtüren.

Mit dem Modul Retro können Sie eine komplett
veränderten und ganz neuen Türstil schaffen.

FARBEN

Portadecor
Portasynchro 3D
Portacortex
Super Matt

★★★

Portadur
PVC-Beschichtung
Natur Standard
Natur Satin
Natur Select
Acryl-UV-Farbe

★★★★

Portaperfect 3D
CPL HQ

★★★★★

ZARGENPROFIL



Porta SYSTEM



Porta SYSTEM
+ Verstellbares Profil®



Porta SYSTEM
+ Modul RETRO

VERSTELLBEREICH DER ZARGE



min.



max.

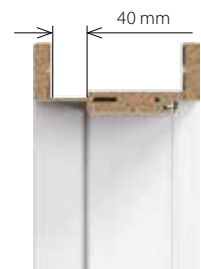

Maximum Rahmen
mit einem breiten Feder
Option gegen Aufpreis

BREITENSKALA DES EINSTELLPANEELS



Grundversion

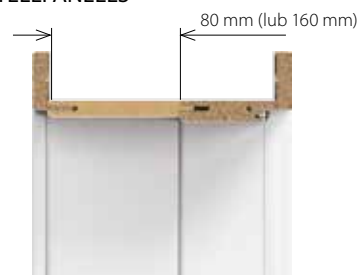

Version mit dem Einstellpaneel
(80, 160 mm)

5
JAHRE
GARANTIE

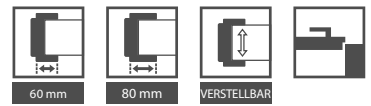

ROZSAH ŠÍRKU STENY

A	75 ÷ 95 mm
B, C	95 ÷ 115 mm 120 ÷ 140 mm
D, E	140 ÷ 160 mm 160 ÷ 180 mm
F, G, H	180 ÷ 200 mm 200 ÷ 220 mm 220 ÷ 240 mm
I, J, K	240 ÷ 260 mm 260 ÷ 280 mm 280 ÷ 300 mm

ZARGENKONSTRUKTION

Eine Zarge hat folgende Bestandteile:

- Hauptprofile: ein horizontales und zwei vertikale Profile aus Holzwerkstoffen,
- Bekleidungsleisten (60, 80 mm).

Die Zarge Porta SYSTEM wird als ein komplettes Montageset gefertigt und an den Kunden geliefert. Die Bestandteile werden am Einsatzort zusammengebaut.

Die Türzarge Porta SYSTEM für das Türblatt Porta GRANDE ist mit Grundierfolie versehen und mit UV-gehärteter RAL-Emaille beschichtet.

ZUBEHÖR – IM ZARGENPREIS ENTHALTEN

Kunststoffurnier:

- Zwei Standard-Einbohrbänder oder drei PRIME-Bänder gegen Aufpreis
- Drei Bänder in der Zarge mit der Größe „100“ und in allen Größen im Furnier Portadur

Naturfurniere:

- Zwei PRIME-Bändersets
- Drei PRIME-Bandssets in der Zarge mit Größen „90“ und „100“ und in allen Naturfurnieren Select
- Umlaufende Gummidichtung

ZARGENGRÖSSE, siehe S. 192, Tabelle 1

Für Mauerbreiten (A-K) „60“, „70“, „80“, „90“, „100“, „110“ und „120“ ÷ „200“ und einflügelig „60“ ÷ „90“ mit Seitenteil „40“¹.

Bereiche der Mauerbreite:

A – 75-95, B – 95-115, C – 120-140, D – 140-160, E – 160-180, F – 180-200, G – 200-220, H – 220-240, I – 240-260, J – 260-280, K – 280-300

ANMERKUNGEN

- Technische Zulassung AT-15-5664/2012, ITB Warschau.
- Die Zarge ist in Räumen mit fertiggestellten Wänden (z. B. Tapeten) und Fußböden (z. B. Parkett) zu montieren.
- Das Produkt kann auch in der Ausführung „Durchgangszarge“ bestellt werden (d. h. ohne Falz, Dichtung, Bänder und Schließblech).
- Das Modul RETRO ist mit der CPL-HQ-Beschichtung nicht erhältlich.

AUFPREIS (OPCJE)

- Versteifung für Türschließer
- natürliches furnier Weiß-Eiche (RAL 9016)
- natürliches furnier Weiß-Eiche (RAL 9016) für Pilaster
- natürliches furnier Weiß-Eiche (RAL 9016) für Krone
- PRIME-Bänder

¹ Trifft nur für Zargen mit Naturfurnier zu

Porta SYSTEM ELEGANCE

Verstellbare Zarge ohne Falz mit Leisten 80 mm

Diese Innenraumzarge ist für stumpf einschlagende Türblätter bestimmt.

Montagefreundliche verstellbare Zarge.

FARBEN

Portadecor
Portasynchro 3D
Portacortex
Super Matt

★★★

Portadur
PVC-Beschichtung
Natur Standard
Natur Satin
Natur Select
Acryl-UV-Farbe

★★★★

Portaperfect 3D
CPL HQ

★★★★★

5
JAHRE
GARANTIE



ZARGENPROFIL



Zargenprofil
- breite Leiste 80 mm



Standardband
(Tür geschlossen)*



Standardband
(Tür offen)*



3D-Band
(Tür geschlossen)



3D-Band
(Tür offen)



ZARGE BESTIMMT FÜR DIE TÜRLATTKOLLEKTION PORTA GRANDE

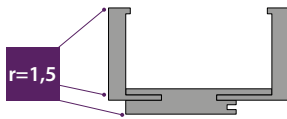

Zarge PS ELEGANCE
für Porta GRANDE

ROZSAH ŠÍRKU STĚNY

B, C	95 ÷ 115 mm 120 ÷ 140 mm
D, E	140 ÷ 160 mm 160 ÷ 180 mm
F, G, H	180 ÷ 200 mm 200 ÷ 220 mm 220 ÷ 240 mm
I, J, K	240 ÷ 260 mm 260 ÷ 280 mm 280 ÷ 300 mm

ZARGENKONSTRUKTION

Eine Zarge hat folgende Bestandteile:

- Hauptprofile: ein horizontales und zwei vertikale Profile aus Holzwerkstoffen, ausgerüstet mit passenden Beschlägen und Zubehörteilen
- Bekleidungsleisten.
- Radius der Winkelprofilleiste mit „Glattkante“ für Naturfurniere Standard, Select, Satin. Radius der Winkelprofilleiste 1,5 mm bei Furniertypen: Portadecor, Portasynchro 3D, Portadur i Portacortex, Super Matt, Portaperfect 3D. Radius der Winkelprofilleiste 3 mm bei Furniertypen: CPL HQ 0,2 mm und holznachahmendes PVC.

Die Zarge Porta SYSTEM ELEGANCE wird als ein komplettes Montageset gefertigt und an den Kunden geliefert. Die Bestandteile werden am Einsatzort zusammengebaut.

Die Türzarge PS ELEGANCE für das Türblatt Porta GRANDE ist mit Grundierfolie versehen und mit UV-gehärteter RAL-Emaille beschichtet.

ZUBEHÖR – IM ZARGENPREIS ENTHALTEN

- Zwei verstellbare 3D-Bänder oder Standard-Scharniere
- Umlaufende Gummidichtung

ZARGENGRÖSSE, siehe S. 196, Tabelle 7

- Zehn Mauerwerkbreiten von 95 mm bis 300 mm: „60“, „70“, „80“, „90“, „100“ und „120“ ÷ „200“.

Bereiche der Mauerbreite:

B–95÷115 mm, C–120÷140 mm, D–140÷160 mm, E–160÷180 mm, F–180÷200 mm, G–200÷220 mm, H–220÷240 mm, I–240÷260 mm, J–260÷280 mm, K–280÷300 mm.

ANMERKUNGEN

- Technische Zulassung AT-15-5664/2012, ITB Warschau.
- Die Zarge ist in Räumen mit fertiggestellten Wänden (z. B. Tapeten) und Fußböden (z. B. Parkett) zu montieren.
- Wegen der Bandaufnahme ist dieses Element bei der Fertigung der Montageöffnung zu berücksichtigen, siehe Anleitung.
- Die Scharniere STANDARD und 3D haben eine andere Sockelfräsung.
- Das Produkt kann auch in der Ausführung „Durchgangszarge“ bestellt werden (d. h. ohne Falz, Dichtung, Bänder und Schließblech).

* Standard-Bänder dürfen nur für Türblätter mit einem Gewicht von bis zu 32 kg eingesetzt werden. Gewichtstabellen finden Sie hier: www.porta.com.pl/waga.

AUFPREIS

- drittes 3D-Band in den Zargen „100“
- drittes Band in den Zargen „100“
- Versteifung für Türschließer 3
- natürliches furnier Weiß-Eiche (RAL 9016)

VORBEREITUNG DER TÜRÖFFNUNGEN

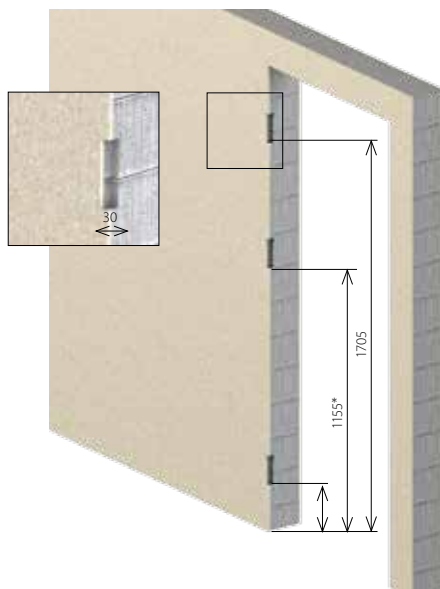

* MITTLERES SCHARNIER NUR IN DER GRÖÖE 100

Während der Vorbereitung der Wandöffnung zur Montage des Porta SYSTEM ELEGANCE-Türrahmens darf man auch an die Vertiefungen/Einschnitte an den Stellen nicht vergessen, an denen die Sockel der im Türrahmen montierter Scharniere vorgesehen sind (bezieht sich auf die Version mit den 3D-Scharnieren).

LEVEL Zarge

Höheres Level der Qualität

Verstellbare Zarge ohne Falz mit UV-Acrylfarbe mit Oberleiste - 20 oder 100 cm hoch.

FARBEN

Portadecor
Portasynchro 3D
Super Matt

★★★

Natur Standard
Natur Satin
Natur Select
Acryl-UV-Farbe

★★★★

Portaperfect 3D
CPL HQ - Porta KONTRAKT

★★★★★

ZARGENPROFIL

Selbstständige Kürzung zur gewünschten Höhe möglich



Paneel 20 cm

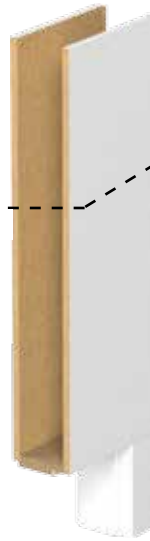

Paneel 100

VERSTELLBEREICH DER ZARGE



min.

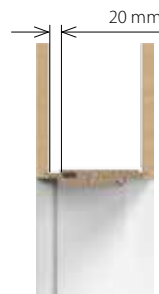

max.

* ohne Oberpaneel

5
JAHRE
GARANTIE



ZARGENPROFILE LEVEL

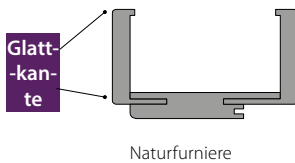
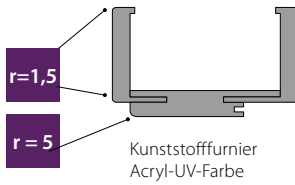

ROZSAH ŠÍRKU STĚNY

B, C	95 ÷ 115 mm 120 ÷ 140 mm
D, E	140 ÷ 160 mm 160 ÷ 180 mm
F, G, H	180 ÷ 200 mm 200 ÷ 220 mm 220 ÷ 240 mm
I, J, K	240 ÷ 260 mm 260 ÷ 280 mm 280 ÷ 300 mm

ZARGENKONSTRUKTION

Eine Zarge hat folgende Bestandteile:

- Hauptprofile: ein horizontales (Sturz mit Verbindungsfedern) und zwei vertikale aus Holzwerkstoffe, ausgerüstet mit den erforderlichen Beschlägen und Zubehörteilen,
 - Beschlägen und Zubehörteilen (80 mm),
 - 2 horizontale Leisten (separate Bestellung).
- Radius der Winkelprofileiste mit „Glattkante“ für Naturfurniere Standard, Select, Satin. Radius der Winkelprofileiste 1,5 mm bei Furniertypen: Portadecor, Portasynchro 3D, Portacortex, Super Matt, Portaperfect 3D. Die Zarge LEVEL wird als ein komplettes Montageset gefertigt und an den Kunden geliefert. Die Bestandteile sind am Einsatzort zusammenzubauen.

Die Türzarge LEVEL für das Türblatt Porta GRANDE ist mit Grundierfolie versehen und mit UV-gehärteter RAL-Emaille beschichtet.

Liegende Jahresringe nur für Esche Capri 1,2,3.

ZUBEHÖR – IM ZARGENPREIS ENTHALTEN

- Zwei verstellbare 3D-Bänder oder Standard-Scharniere
- Umlaufende Gummidichtung

ZARGENGRÖSSE, siehe S. 196, Tabelle 7

Zehn Mauerwerkbreiten von 95 mm bis 300 mm:
„60“, „70“, „80“, „90“, „100“.

Doppelzarge – Porta KONTRAKT, siehe S. 198.

Bereiche der Mauerbreite:

B–95÷115 mm, C–120÷140 mm, D–140÷160 mm, E–160÷180 mm,
F–180÷200 mm, G–200÷220 mm, H–220÷240 mm, I–240÷260 mm,
J–260÷280 mm, K–280÷300 mm.

ANMERKUNGEN

- Technische Zulassung AT-15-5664/2012, ITB Warschau.
- Die Zarge ist in Räumen mit fertiggestellten Wänden (z. B. Tapeten) und Fußböden (z. B. Parkett) zu montieren.
- Wegen der Bandanzapfung ist dieses Element bei der Fertigung der Montageöffnung zu berücksichtigen, siehe Anleitung.

* Standard-Bänder dürfen nur für Türblätter mit einem Gewicht von bis zu 32 kg eingesetzt werden. Gewichtstabellen für die Türflügel finden Sie hier: porta.com.pl/waga.

AUFPREIS

- drittes 3D-Band in den Zargen „100“
- Versteifung für Türschließer
- natürliches furnier Weiß-Eiche (RAL 9016)



Siehe Montage der LEVEL-Zarge:
www.porta.com.pl/dm/montazoslevel.wmv



Zarge in doppelflügeliger Ausführung und bei CPL HQ bei Porta KONTRAKT, Siehe S. 198

Zarge RENOVA

Die einfache Erneuerung der Wohnung

Geben Sie Ihren Zuhause einen eindeutigen Charakter.

Die Lösung ermöglicht den Türaustausch ohne den alten Türrahmen demontieren zu müssen.

FARBEN

Portadecor
Portasynchro 3D
Portacortex
Super Matt

★★★

Portadur
PVC-Beschichtung

★★★★

Portaperfect 3D
CPL HQ

★★★★★

ZARGENPROFIL



VERSTELLBEREICH DER ZARGE



min..



max.

5
JAHRE
GARANTIE

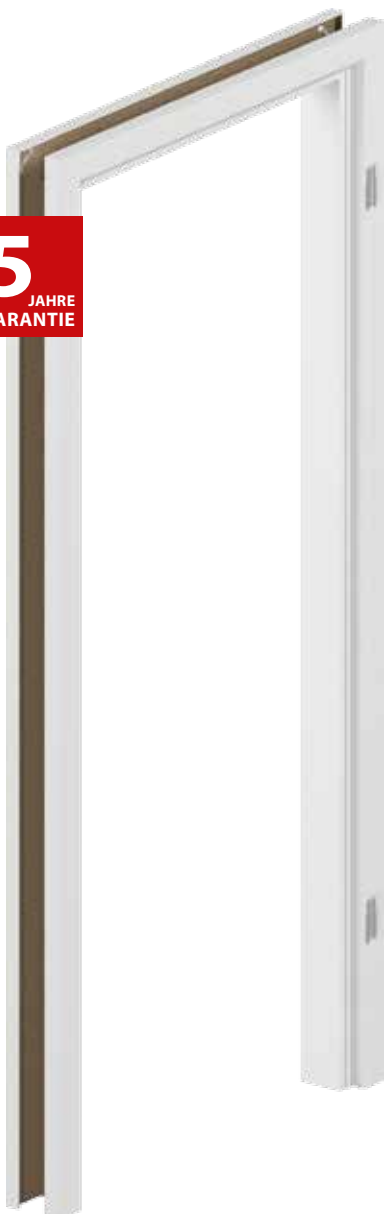



ROZSAH ŠÍRKU STENY

5, A	55 ÷ 75 mm 75 ÷ 95 mm
B, C	95 ÷ 115 mm 120 ÷ 140 mm
D, E	140 ÷ 160 mm 160 ÷ 180 mm
F, G, H	180 ÷ 200 mm 200 ÷ 220 mm 220 ÷ 240 mm
I, J	240 ÷ 260 mm 260 ÷ 280 mm 280 ÷ 300 mm

ZARGENKONSTRUKTION

Eine Zarge hat folgende Bestandteile:

- Hauptprofile: ein horizontales und zwei vertikale Profile aus Holzwerkstoffen,
- Bekleidungsleisten.
- Die Zarge Porta RENOVA wird als ein komplettes Montageset gefertigt und so an den Kunden geliefert. Die Bestandteile sind am Einsatzort zusammenzubauen.

ZUBEHÖR – IM ZARGENPREIS ENTHALTEN

- zwei Standard-Einbohrbänder
- drei Bänder in der Zarge mit der Größe ,100' - ,110' und in allen Größen im Furnier Portadur

ZARGENGRÖSSE, siehe S. 196, Tabelle 7

Für die Mauerbreiten („S“ + A-J) „60“, „70“, „80“, „90“, „100“, „110“.

Bereiche der Mauerbreite:

S - 55÷75 mm, A - 75÷95 mm, B-95÷115 mm, C-120÷140 mm, D-140÷160 mm, E-160÷180 mm, F-180÷200 mm, G-200÷220 mm, H-220÷240 mm, I-240÷260 mm, J-260÷280 mm.

ANMERKUNGEN

- Die Zarge ist in Räumen mit fertiggestellten Wänden (z. B. Tapeten) und Fußböden (z. B. Parkett) zu montieren.,
- Das Produkt kann auch in der Ausführung „Durchgangszarge“ bestellt werden (d. h. ohne Falz, Dichtung, Bänder und Schließblech),
- Die Zarge kann mit Verlängerung in Form von zusätzlichen Balken bestellt werden
- Zu dieser Zarge muss Flügel mit einem 60mm-Schloss bestellt werden, man kann ein Flügel mit Standard-Schloss benutzen mit der Bedingung, dass der verwendete Türdrücker mit Rosette oder Schild eine Breite von höchstens 44 mm hat
- Bei der Messung von Öffnung für den Rahmen, ist es notwendig alle Unebenheiten der Krümmung in den alten Rahmen und der Wand zu berücksichtigen.

Aufgrund der komplizierten Montage, empfehlen wir die Dienste einer Autorisierten Montage Gruppe zu benutzen.

IM PORTA RENOVA-ANGEBOT ERHÄLTlich:

- Zarge Porta RENOVA für Türblatt ab A bis J + Grosse „5“ – 55÷75
- Durchgangszarge ab A bis J
- Balken mit einem Verbindungsfeder (verwendet, um den Türrahmen Porta RENOVA zu erweitern) von A bis J

Porta SYSTEM GK

Verstellbare Zarge

Der Türrahmen ist für Glasflügel vorgesehen, die gemäß der Polnischen Norm produziert wurden. Nur ein Set, das auf diese Art und Weise zusammengestellt wird, garantiert hohe Nutzungsparameter und Kaufzufriedenheit.

FARBEN

Portadecor
Portasynchro 3D
Portacortex
Super Matt

★★★

Portadur
PVC-Beschichtung
Natur Standard
Natur Satin
Natur Select
Acryl-UV-Farbe

★★★★

Portaperfect 3D
CPL HQ

★★★★★

ZARGENPROFIL



Schließblech

VERSTELLBEREICH DER ZARGE



min.



max.

VERSTELLBEREICH DER ZARGE



5
JAHRE
GARANTIE

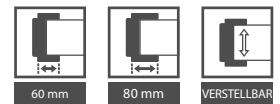

ROZSAH ŠÍRKU STENY

A	75 ÷ 95 mm
B, C	95 ÷ 115 mm 120 ÷ 140 mm
D, E	140 ÷ 160 mm 160 ÷ 180 mm
F, G, H	180 ÷ 200 mm 200 ÷ 220 mm 220 ÷ 240 mm
I, J, K	240 ÷ 260 mm 260 ÷ 280 mm 280 ÷ 300 mm

ZARGENKONSTRUKTION

Eine Zarge hat folgende Bestandteile:

- Hauptprofile: ein horizontales und zwei vertikale Profile aus Holzwerkstoffen,
- Bekleidungsleisten

Die Zarge PS Gipsy Kings wird als ein komplettes Montageset gefertigt und an den Kunden geliefert. Die Bestandteile sind am Einsatzort zusammenzubauen.

ZUBEHÖR – IM ZARGENPREIS ENTHALTEN

- Schließblech (kurz)
- Umlaufende Gummidichtung
- Bandtaschen (Bandaufnahmen) 2 Stück für die Größen „60“ ÷ „90“, 3 Stück für die Größe „100“

ACHUNG! Die Scharniere werden nicht zusammen mit dem Türrahmen geliefert.

ZARGENGRÖSSE, Siehe S. 196, Tabelle 7

- Elf Mauerbreiten von 75 mm bis 300 mm:
„60“, „70“, „80“, „90“, „100“

Bereiche der Mauerbreite:

A–75÷95 mm, B–95÷115 mm, C–120÷140 mm, D–140÷160 mm, E–160÷180 mm,
F–180÷200 mm, G–200÷220 mm, H–220÷240 mm, I–240÷260 mm,
J–260÷280 mm, K–280÷300 mm.

ANMERKUNGEN

- Technische Zulassung AT-AT-15-5664/2012, ITB Warschau
- Die Zarge ist in Räumen mit fertiggestellten Wänden (z. B. Tapeten) und Fußböden (z. B. Parkett) zu montieren.



Ausgewählte Produzenten der Glastüren:

- GIPSY KINGS – www.szklanedrzwi.pl
- JA-GLAS – www.ja-glas.pl
- JAK SZKŁO – www.jakszklo.pl
- W-M GLASS – www.wmglass.com.pl
- VILLA GLASS STUDIO – www.villa.com.pl

Villadora RETRO

Verstellbare Zarge RETRO

Innenraumzargen speziell für die Türblätter Villadora.
Montagefreundliche verstellbare Zarge.

FARBEN

Natur Retro



ZARGENPROFIL



Zargenprofil
– breite Leiste 80 mm



Modul Retro

VERSTELLBEREICH DER ZARGE



min.



max.

5
JAHRE
GARANTIE



ROZSAH ŠÍRKU STĚNY

A	75 ÷ 95 mm
B	95 ÷ 115 mm
C	120 ÷ 140 mm
D	140 ÷ 160 mm
E	160 ÷ 180 mm
F	180 ÷ 200 mm
G	200 ÷ 220 mm
H	220 ÷ 240 mm
I	240 ÷ 260 mm
J	260 ÷ 280 mm
K	280 ÷ 300 mm

ZARGENKONSTRUKTION

Eine Zarge hat folgende Bestandteile:

- Hauptprofile: ein horizontales und zwei vertikale Profile aus Holzwerkstoffen, ausgerüstet mit passenden Beschlägen und Zubehörteilen.
 - Bekleidungsleisten.
- Die Zarge Villadora Retro wird als ein komplettes Montageset gefertigt und an den Kunden geliefert, dessen Bestandteile am Einsatzort zusammengebaut werden. Die Bestandteile sind am Einsatzort zusammenzubauen.

ZUBEHÖR – IM ZARGENPREIS ENTHALTEN

- Drei Einbohrbänder-Sets, 3D-verstellbar
- Umlaufende Gummidichtung

ZARGENGRÖSSE, siehe S. 196, Tabelle 7

Für Mauerbreiten (A-K): „60“, „70“, „80“, „90“, „100“ und „120“ ÷ „200“.
Bereiche der Mauerbreite:

A–75÷95 mm, B–95÷115 mm, C–120÷140 mm, D–140÷160 mm, E–160÷180mm, F–180÷200 mm, G–200÷220 mm, H–220÷240 mm, I–240÷260 mm, J–260÷280 mm, K–280÷300 mm.

ANMERKUNGEN

- Technische Zulassung AT-15-5664/2012, ITB Warschau.
- Die Zarge ist in Räumen mit fertiggestellten Wänden (z. B. Tapeten) und Fußböden (z. B. Parkett) zu montieren.
- Wegen der Bandaufnahme ist dieses Element bei der Fertigung der Montageöffnung zu berücksichtigen, siehe Anleitung.
- Das Modul RETRO ist für die Zarge Villadora Retro erhältlich.

Villadora MODERN

Verstellbare Zarge MODERN

Innenraumzargen speziell für die Türblätter Villadora.
Montagefreundliche verstellbare Zarge.

FARBEN

Natur Select (Porta)
Einzigartige Holzfurniere (Villadora)

★★★★

in der Ausführung PLUS
– Höhe der oberen Bekleidung
200 mm

ZARGENPROFIL



Zargenprofil
– 80 mm für die Türhöhe 2.0
– 100 mm für die Türhöhe 2.2

VERSTELLBEREICH DER ZARGE



min.



max.

5
JAHRE
GARANTIE

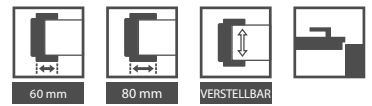

ROZSAH ŠÍRKU STENY

B	95 ÷ 115 mm
C	120 ÷ 140 mm
D	140 ÷ 160 mm
E	160 ÷ 180 mm
F	180 ÷ 200 mm
G	200 ÷ 220 mm
H	220 ÷ 240 mm
I	240 ÷ 260 mm
J	260 ÷ 280 mm
K	280 ÷ 300 mm

ZARGENKONSTRUKTION

Eine Zarge hat folgende Bestandteile:

- Hauptprofile: ein horizontales und zwei vertikale Profile aus Holzwerkstoffen, ausgerüstet mit passenden Beschlägen und Zubehöerteilen.
- Bekleidungsleisten.
- 2 Winkelprofile (Paneele), horizontal, Ausführung PLUS.

Es gibt 4 Konstruktionsoptionen:

- Höhe 2.0 Standard – 80mm breite Winkelprofile, Haupt- und Winkelprofile mit Gehrung zur Verbindung unter dem Winkel von 45°
- Höhe 2,2 Standard – 100mm breite Winkelprofile, Haupt- und Winkelprofile mit Gehrung zur Verbindung unter dem Winkel von 45°
- Höhe 2.0 PLUS – 80mm breite vertikale Winkelprofile, 200 mm breite horizontale Winkelprofile, Haupt- und Winkelprofile mit Gehrung zur Verbindung unter dem Winkel von 90°
- Höhe 2,2 PLUS – 100mm breite vertikale Winkelprofile, 200 mm breite horizontale Winkelprofile, Haupt- und Winkelprofile mit Gehrung zur Verbindung unter dem Winkel von 90°.

Winkleleisten, Paneele und Hauptprofile mit Glattkante.

Die Zarge Villadora Modern wird als ein komplettes Montageset gefertigt und an den Kunden geliefert.

Die Bestandteile sind am Einsatzort zusammenzubauen

ZUBEHÖR – IM ZARGENPREIS ENTHALTEN

- Zwei verstellbare 3D-Bänder für die Höhe 2.0
- Drei verstellbare 3D-Bänder für die Höhe 2.2
- Umlaufende Gummidichtung

ZARGENGRÖSSE, siehe S. 196, Tabelle 7

Für Mauerbreiten (B-K): „60“, „70“, „80“, „90“, „100“ und „120“ ÷ „200“.

Bereiche der Mauerbreite:

B–95÷115 mm, C–120÷140 mm, D–140÷160 mm, E–160÷180 mm, F–180÷200 mm, G–200÷220 mm, H–220÷240 mm, I–240÷260 mm, J–260÷280 mm, K–280÷300 mm.

ANMERKUNGEN

- Technische Zulassung AT-15-5664/2012, ITB Warschau.
- Die Zarge ist in Räumen mit fertiggestellten Wänden (z. B. Tapeten) und Fußböden (z. B. Parkett) zu montieren..
- Wegen der Bandaufnahme ist dieses Element bei der Fertigung der Montageöffnung zu berücksichtigen, siehe Anleitung.

AUFPREIS

- drittes 3D-Scharnier im „100“-Türrahmen für den Höhenstandard 2.0
- Versteifung für Türschließer

Lichtausschnitte

Verstellbare Zarge

Für verglaste Trennwände und zur Ausleuchtung von Innenräumen empfehlen wir die moderne und praktische Lösung in Form von Lichtausschnitten.

Dank der Lichtausschnitte, können Zimmer ohne Lichtverlust aufgeteilt werden.

FARBEN

Portadecor
Portasynchro 3D
Portacortex
Super Matt

★★★

Portadur
PVC-Beschichtung
Natur Standard
Natur Satin
Natur Select
Acryl-UV-Farbe

★★★★

Portaperfect 3D
CPL HQ

★★★★★

ZARGENPROFIL



SELBSTÄNDIGES OBERLICHT

EINSTELLUNGSBEREICH DES PORTA-SYSTEM-OBERLICHTS

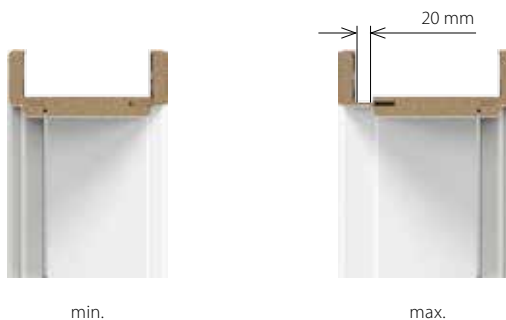

5
JAHRE
GARANTIE



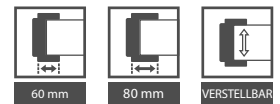

OBERLICHTKONSTRUKTION

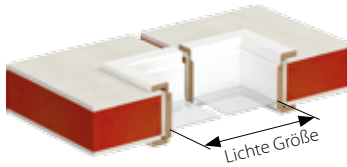

ROZSAH ŠÍRKU STĚNY

A	75 ÷ 95 mm
B, C	95 ÷ 115 mm 120 ÷ 140 mm
D, E	140 ÷ 160 mm 160 ÷ 180 mm
F, G, H	180 ÷ 200 mm 200 ÷ 220 mm 220 ÷ 240 mm
I, J, K	240 ÷ 260 mm 260 ÷ 280 mm 280 ÷ 300 mm

ZARGENKONSTRUKTION

Lichtausschnitte bestehen aus Hauptprofilen (zwei horizontale und zwei vertikale Profile aus Holzwerkstoffen), Glasleisten, Hauptprofilverbindern und Bekleidungsleisten. Die Lichtausschnitte werden als ein komplettes Montageset gefertigt und an den Kunden geliefert. Die Bestandteile sind am Einsatzort zusammenzubauen.

ZUBEHÖR – IM ZARGENPREIS ENTHALTEN

- Mauerbreiten von 75 mm bis 300 mm
- Lichtausschnitt, integriert mit Porta SYSTEM (S. 192, Tabelle 1), Standard-Falzhöhe 270 mm. $H_1, H_2, H_3 + 302$ mm Zargenhöhe Porta SYSTEM.
- Der separate Lichtausschnitt ist für die Breiten und Höhen „40“, „50“, „60“, „70“, „80“, „90“, „100“ und „120“ ÷ „220“ erhältlich.
- Bereiche der Mauerbreite:
- A–75÷95 mm, B–95÷115 mm, C–120÷140 mm, D–140÷160 mm, E–160÷180 mm, F–180÷200 mm, G–200÷220 mm, H–220÷240 mm, I–240÷260 mm, J–260÷280 mm, K–280÷300 mm.
- Die maximale Größe des Lichtausschnitts wird durch die Glasfläche beschränkt - diese darf max. 3 m² betragen.

ANMERKUNGEN

- Technische Zulassung AT-15-5664/2012, ITB Warschau.
- Lichtausschnitt ohne Glas. Empfohlenes Glas: 4–6 mm stark
- Der Lichtausschnitt ist in Räumen mit fertiggestellten Wänden (z. B. Tapeten) und Fußböden (z. B. Parkett) zu montieren.
- Abmessungsgruppen und Übersichtszeichnungen, siehe S. 192.

Verstellbar

Innenraumzarge aus Metall

Die Zarge kann in praktisch allen Raumtypen eingesetzt werden – Wohnungen, Bürozeimmern, Hotels, industriellen Betrieben und überall dort, wo hohe Luftfeuchtigkeit herrscht

FARBEN

Polyesterfarbe ★★★★★☆

Weiß (RAL 9016)	Mausgrau (RAL 7047)	Beige (RAL 1001)	Braun (RAL 8028)	Anthrazit HPL/CPL	Anthrazit Struktura (RAL 7024)
--------------------	------------------------	---------------------	---------------------	----------------------	--------------------------------------

ZARGENPROFIL

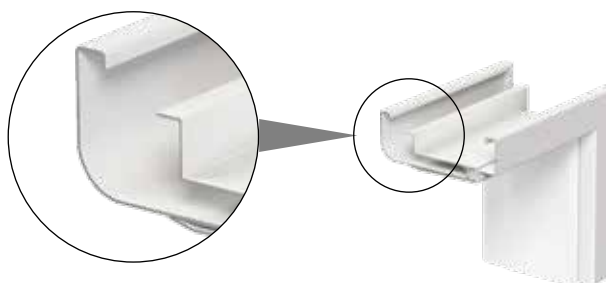

Außenseite

5
JAHRE
GARANTIE

P
VERZINKTES
BLECH

MONTAGEBEISPIELE MIT MAUERWERKEN VON UNTERSCHIEDLICHER STÄRKE

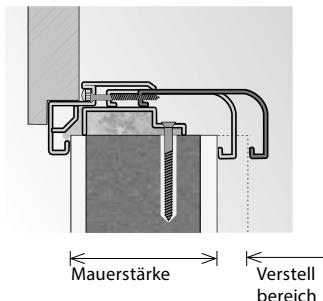

ROZSAH ŠÍRKU STENY

A	95 ÷ 120 mm
B	121 ÷ 145 mm
C	146 ÷ 170 mm
D	171 ÷ 195 mm
E	196 ÷ 220 mm
F	221 ÷ 245 mm
G	246 ÷ 270 mm
H	271 ÷ 295 mm

ZARGENKONSTRUKTION

Die verstellbare Zarge ist aus verzinktem Stahlblech höchster Qualität mit einer Stärke von 1,5 mm gefertigt.

Eine Zarge hat folgende Bestandteile:

- Falzteil (mit Bändern und Öffnungen für die Schlossfalle), der an die Wand fixiert wird
- Schließeil, der die Wand umfasst
- umlaufende Dichtung
- Einbohrbänder.

ZUBEHÖR – IM ZARGENPREIS ENTHALTEN

- Zwei Standard-Einbohrbänder
- Drei Bänder (in der Zarge „100“ oder „110“)
- Inbusschlüssel
- Umlaufende Gummidichtung um die Zarge – mausgrau, braun, cremefarben und Anthrazit
- Spreizdübel – bei Verankerung der Zarge an Mauerwand
- Selbstschneidende Schrauben – bei Verankerung der Zarge an Gipskartonwand

ZARGENGRÖSSE, siehe S. 196, Tabelle 7

- „60“, „70“, „80“, „90“, „100“, „110“ und „120“ ÷ „200“

Zur Aufstellung auf Fertigboden – Ebene „0“, erreiche der Mauerbreite:

A – 95÷120 mm, B – 121÷145 mm, C – 146÷170 mm, D – 171÷195 mm, E – 196÷220 mm, F – 221÷245 mm, G – 246÷270 mm, H – 271÷295 mm.

ANMERKUNGEN

- Technische Zulassung AT-15-7122/2011, ITB Warschau.
- Konformitätszertifikat Nr. ITB-1312/W, ITB Warschau.
- Die Zarge ist in Räumen mit fertiggestellten Wänden (z. B. Tapeten) und Fußböden (z. B. Parkett) zu montieren.
- Neue RAL-Polyesterfarbe Anthrazit HPL/CPL ist für die Türflügel in der Farbe HPL/CPL-Anthrazit vorgesehen.
- Größe „80“ und „90“ in Investitions-Norm (Lichtübergang 800, 900 mm)
- als Standardausführung erhältlich - ohne Aufpreis.

AUFPREIS

- Schwelle aus rostfreiem Stahl

(S. 187)

Verstellbar PS Glattkante

Metallzarge für Innenraumtüren und Glastüren

Die Zarge kann in praktisch allen Raumtypen eingesetzt werden – Wohnungen, Büroziimmern, Hotels, industriellen Betrieben und überall dort, wo hohe Luftfeuchtigkeit herrscht.

FARBEN

Polyesterfarbe ★★★★★☆

Weiß (RAL 9016)	Mausgrau (RAL 7047)	Beige (RAL 1001)	Braun (RAL 8028)	Anthrazit HPL/CPL	Anthrazit Struktura (RAL 7024)
--------------------	------------------------	---------------------	---------------------	----------------------	--------------------------------------

ZARGENPROFIL

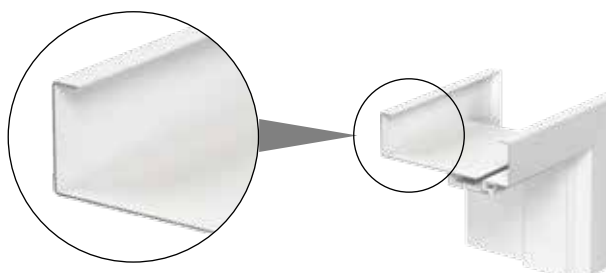

Außenseite

5
JAHRE
GARANTIE

P
VERZINKTES
BLECH

MONTAGEBEISPIELE MIT MAUERWERKEN VON UNTERSCHIEDLICHER STÄRKE

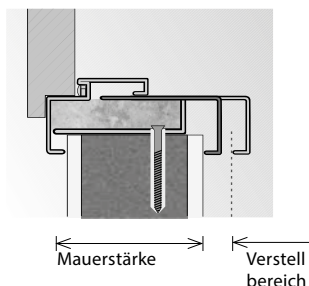

ROZSAH ŠÍRKU STENY

A	95 ÷ 120 mm
B	121 ÷ 145 mm
C	146 ÷ 170 mm
D	171 ÷ 195 mm
E	196 ÷ 220 mm
F	221 ÷ 245 mm
G	246 ÷ 270 mm
H	271 ÷ 295 mm

ZARGENKONSTRUKTION

Die verstellbare Zarge ist aus verzinktem Stahlblech höchster Qualität mit einer Stärke von 1,2 mm gefertigt.

Eine Zarge hat folgende Bestandteile:

- Falzteil (mit Bändern und Öffnungen für die Schlossfalle), der an die Wand fixiert wird
- Schließeil, der die Wand umfasst
- umlaufende Dichtung
- Einbohrbänder¹.

Die Konstruktion dieser Zarge ermöglicht Unterschiede von bis zu 25 mm auszugleichen – in acht Wandstärkebereichen.

Erhältliche Ausführung:

• Ausführung 1

mit einer Ausnehmung, im konstanten Abstand zum oberen Zargenfalz 892 mm (unabhängig von der Norm), speziell bestimmt für Glastüren Fa. Gipsy Kings; (Hartglas 8 mm stark)

WICHTIG: Der Abstand zwischen den Bändern des zugehörigen Türblatts in PN ist für diese Zarge anders als für die holznachahmende Zarge Porta SYSTEM – das Türblatt aus Glas ist in der Ausführung zu bestellen, die an die Metallzargen PORTA angepasst ist. In dieser Zargenversion werden die Bänder von der Firma PORTA nicht geliefert.

• Ausführung 2

mit 2 Aufnahmen, speziell bestimmt für Innenraumtüren PORTA.

ZUBEHÖR – IM ZARGENPREIS ENTHALTEN

- Zwei Standard-Einbohrbänder¹
- Drei Bänder (in der Zarge mit der Größe „100“)
- Inbusschlüssel
- Umlaufende Gummidichtung um die Zarge – mausgrau, braun, cremefarben und Anthrazit
- Spreizdübel – bei Verankerung der Zarge an Mauerwand
- selbstschneidende Schrauben – bei Verankerung der Zarge an Gipskartonwand

ZARGENGRÖSSE, siehe S. 196, Tabelle 7

- „60“, „70“, „80“, „90“, „100“, „110“ und „120“ ÷ „200“

Zur Aufstellung auf Fertigboden – Ebene „0“.

Bereiche der Mauerbreite:

A–95÷120 mm, B–121÷145 mm, C–146÷170 mm, D–171÷195 mm, E–196÷220 mm, F–221÷245 mm, G–246÷270 mm, H–271÷295 mm.

ANMERKUNGEN

- Technische Zulassung AT-15-7122/2011, ITB Warschau.
- Konformitätszertifikat Nr. ITB-1312/W, ITB Warschau.
- Die Zarge ist in Räumen mit fertiggestellten Wänden (z. B. Tapeten) und Fußböden (z. B. Parkett) zu montieren.
- Neue RAL-Polyesterfarbe Anthrazit HPL/CPL ist für die Türflügel in der Farbe HPL/CPL-Anthrazit vorgesehen
- Größe „80“ und „90“ in Investitions-Norm (Lichtübergang 800, 900 mm) als Standardausführung erhältlich - ohne Aufpreis.

AUFPREIS

- Schwelle aus rostfreiem Stahl

(S. 187)

¹ Betrifft nicht die Version für die Glastüren.

ECKZARGEN KLEIN, GROSS

Innenraumzargen aus Metall

Ein Produkt höchster Qualität, das überall dort eingesetzt wird, wo Türen mit hoher Beständigkeit gegen Feuer, Rost und ungünstige Witterungsverhältnisse gebraucht werden.

Dank automatischer Pulverbeschichtungslinie ist die Oberfläche des zur Fertigung verwendeten Blechs perfekt glatt und mit Rostschutz versehen.

FARBEN

Polyesterfarbe ★★★★★☆

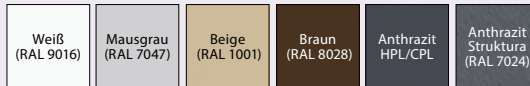

Stahlblech PVC laminiert ★★★★★☆

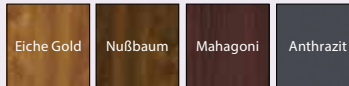

ZARGENPROFIL



klein

groß

GROSSE Eckzarge IN TEILEN

Innenraumzarge aus säurebeständigem Blech, aus verzinktem Stahlblech, pulverbeschichtet oder aus Stahlblech mit PVC-Beschichtung



groß, in Teilen

aus säurebeständigem Blech

5
JAHRE
GARANTIE

P
VERZINKTES
BLECH



MONTAGEBEISPIELE

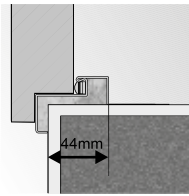

Eckzarge Klein

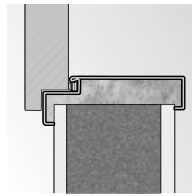

Montage ohne zusätzliche Anker große Eckzarge

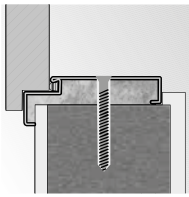

Montage mit Dübeln große Eckzarge

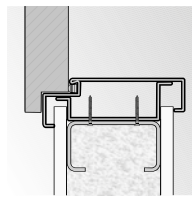

Montage an Gipskartonwänden große Eckzarge

ZARGENKONSTRUKTION

Die Metall-Eckzargen (klein und groß) sind aus verzinktem Stahlblech mit einer Stärke von 1,2 mm gefertigt. Die Zargen sind in universeller Ausführung oder als linke/rechte Version erhältlich Zargenprofilbreite: 44 mm (kleine Eckzarge) oder 105 mm (große Eckzarge). In Teilen gelieferte Zargen gibt es in der Ausführung aus rostfreiem (säurebeständigem) und gebürstetem Stahl (Profil 100 mm) oder aus verzinktem Stahlblech und Beschichtung aus holznachahmendem PVC (Profil 80 mm). Die Zargen werden als Montagesets gefertigt, in Kartonverpackungen geliefert und sind am Einsatzort selbstständig zusammenzubauen.

ZUBEHÖR – IM ZARGENPREIS ENTHALTEN

Große und kleine Eckzarge und Eckzarge in Teilen für Mauerwände:

- Zwei Standard-Einbohrbänder
- Drei Bänder (in der Zarge „100“ oder „110“)
- Inbusschlüssel
- Umlaufende Gummidichtung um die Zarge - beige, mausgrau, braun oder anthrazit

Montageanker (kleine Eckzarge)

Große Eckzarge für Gipskartonwände:

- Zwei Standard-Einbohrbänder
- Drei Bänder in der Zarge mit der Größe „100“
- Inbusschlüssel
- Umlaufende Gummidichtung um die Zarge - beige, mausgrau, braun oder anthrazit
- Spezielle Anker für Gipskartonwände zur Erleichterung der Montage

ZARGENGRÖSSE, siehe S. 196, Tabelle 7

- „60“, „70“, „80“, „90“, „100“, „110“ und „120“ ÷ „200“¹

In zwei Ausführungen:

- zur Aufstellung auf Fertigboden – Ebene „0“
- zum Vergießen im Estrich – Ebene „-30“

ANMERKUNGEN

- Technische Zulassung AT-15-7122/2011, ITB Warschau (in Teilen) AT-15-8385/2010 ITB Warschau.
- Konformitätszertifikat Nr. ITB-1312/W, ITB Warschau.
- Profil 80 für den im PVC zusammengesetzten Rahmen umfasst keine Profilvergrößerung
- Neue RAL-Polyesterfarbe Anthrazit HPL/CPL ist für die Türflügel in der Farbe HPL/CPL-Anthrazit vorgesehen
- Investitionsbestellungen (lichte Weite 800, 900 mm) – Porta KONTRAKT – ohne Zuzahlung

AUFPREIS

- Schwelle aus rostfreiem Stahl

(S. 187)

¹ Abmessungen nicht erhältlich für Zarge in Teilen aus saurebeständigem Stahl.

PROJECT, PROJECT Premium®

©Copyright PORTA Lösung, rechtlich geschützt

Inneneingangszargen

Um das ästhetische Erscheinungsbild der Innenräume aufzuwerten, erweiterten wir unser Angebot um die Zarge PROJECT. Dank speziell konzipiertem Profil des Metallteils können die Aufsätze Porta SYSTEM ganz einfach montiert werden - diese formschöne Vollendung passt perfekt zu den eingesetzten Türen und der Fassade.

FARBEN

PVC-Beschichtung ★★★★★
 Natur Standard
 Natur Satin
 Natur Select

CPL HQ ★★★★★

5
 JAHRE
 GARANTIE

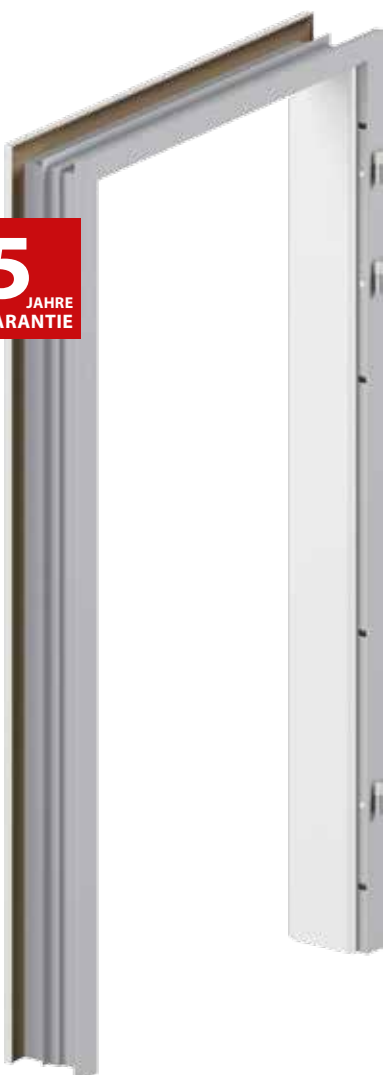

ZARGENQUERSCHNITTE



zárubňa PROJECT



Zargen PROJECT Premium

ZARGENQUERSCHNITT-ZEICHNUNG (ÜBERSICHT)

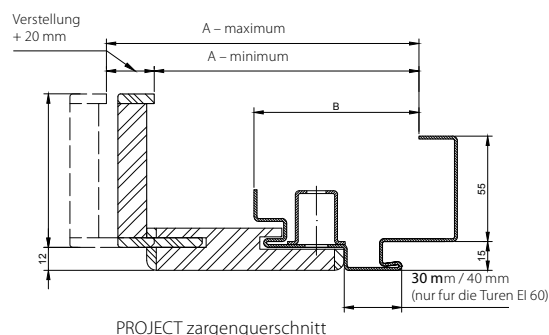

PROJECT zargenquerschnitt

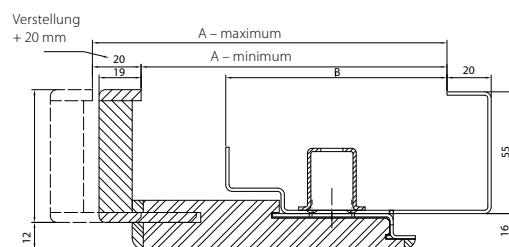

PROJECT Premium zargenquerschnitt

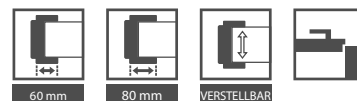

**ZARGE PROJECT*
MAUERBREITEN**

	GRANIT und EI 30	AGATE, OPAL QUARTZ 27 dB, 32 dB	Rw = 42 dB und EI 60
B	140 ÷ 160 mm	136 ÷ 156 mm	161 ÷ 181 mm
C	165 ÷ 185 mm	161 ÷ 181 mm	186 ÷ 206 mm
D	185 ÷ 205 mm	181 ÷ 201 mm	201 ÷ 221 mm
E	205 ÷ 225 mm	201 ÷ 221 mm	226 ÷ 246 mm
F	225 ÷ 245 mm	221 ÷ 241 mm	246 ÷ 266 mm
G	245 ÷ 265 mm	241 ÷ 261 mm	266 ÷ 286 mm
H	265 ÷ 285 mm	261 ÷ 281 mm	286 ÷ 306 mm
I	285 ÷ 305 mm	281 ÷ 301 mm	306 ÷ 326 mm
J	305 ÷ 325 mm	301 ÷ 321 mm	326 ÷ 346 mm
K	325 ÷ 345 mm	321 ÷ 341 mm	346 ÷ 366 mm

**ZARGE PROJECT PREMIUM*
MAUERBREITEN**

	AGATE, OPAL, QUARTZ, 27dB, 32dB	GRANITE, EI 30	EI 60	42 dB
B	133 ÷ 153 mm	138 ÷ 158 mm	150 ÷ 170 mm	157 ÷ 177 mm
C	153 ÷ 173 mm	158 ÷ 178 mm	170 ÷ 190 mm	177 ÷ 197 mm
D	173 ÷ 193 mm	178 ÷ 198 mm	190 ÷ 210 mm	197 ÷ 217 mm
E	193 ÷ 213 mm	198 ÷ 218 mm	210 ÷ 230 mm	217 ÷ 237 mm
F	213 ÷ 233 mm	218 ÷ 238 mm	230 ÷ 250 mm	237 ÷ 257 mm
G	233 ÷ 253 mm	238 ÷ 258 mm	250 ÷ 270 mm	257 ÷ 277 mm
H	253 ÷ 273 mm	258 ÷ 278 mm	270 ÷ 290 mm	277 ÷ 297 mm
I	273 ÷ 293 mm	278 ÷ 298 mm	290 ÷ 310 mm	297 ÷ 317 mm
J	293 ÷ 313 mm	298 ÷ 318 mm	310 ÷ 330 mm	317 ÷ 337 mm
K	313 ÷ 333 mm	318 ÷ 338 mm	330 ÷ 350 mm	337 ÷ 357 mm

ZARGENKONSTRUKTION

Eine komplette Zarge PROJECT besteht aus:

- der Metall-Eckzarge mit vorbereitetem Profil zur Montage der Aufsätze von Porta SYSTEM, gefertigt aus verzinktem Stahlblech mit einer Stärke von 1,2 mm (AGATE), oder 1,5 mm (OPAL, QUARTZ, GRANITE, Rw = 27 dB, Rw = 32 dB, Rw = 42 dB, EI 30, EI 60 mit vorbereitetem Profil zur Montage der Aufsätzen Porta SYSTEM,
- speziell eingefräste Elemente von Porta SYSTEM, bestehend aus einem horizontalen Profil und zwei vertikalen Profilen sowie Bekleidungsleisten aus Holzwerkstoffen.

Die Zarge PROJECT wird als ein komplettes Montageset gefertigt und an den Kunden geliefert. Die Bestandteile sind am Einsatzort zusammenzubauen.

ZUBEHÖR – IM ZARGENPREIS ENTHALTEN

- Standardausstattung je nach Zargentyp, angepasst an das jeweilige Türblatt.

ZARGENGRÖSSE, siehe S. 196, Tabelle 7

- „80“, „90“, „100“
- Der Metallteil der Zarge kann in einer von zwei Ausführungen bestellt werden
- zur Aufstellung auf Fertigboden – Ebene „0“
- zum Vergießen im Estrich – Ebene „-30“

ANMERKUNGEN

- Technische Zulassung AT-15-7122/2011, ITB Warschau.
 - Konformitätszertifikat Nr. ITB-1312/W, ITB Warschau.
 - Zarge PROJECT PREMIUM mit Zulassung zur individuellen Nutzung erhältlich.
 - Die Mauermindeststärke ist der untere Grenzwert des Bereichs – Größe „A“
 - Die Zarge in der Ausführung PROJECT erfordert eine größere Montageöffnung – um S₀ +25 mm (±10) und H₀ +15 (±5) größer als die standardmäßigen Abmessung – gen von Metallzargen, siehe S. 193, Tabelle 3.
- * Bereich K undurchführbar für Natur Furniere.

AUFPREIS

- Holzfurnier Satin

MODELLE	PROJECT		PROJECT PREMIUM	
	A	B	A	B
GRANITE, EI 30	143 ÷ 348 mm	91 mm	138	100 mm
AGATE, OPAL, QUARTZ, Rw = 27 dB, Rw = 32 dB	138 ÷ 343 mm	86 mm	133	95 mm
Rw = 42 dB	162 ÷ 367 mm	110 mm	157	119 mm
EI 60	162 ÷ 367 mm	110 mm	150	112 mm



Türdrücker CARO mattsilber
siehe S. 181

ZUBEHÖR, ABMESSUNGEN, ZUSÄTZLICHE INFORMATIONEN

Türgriffe
Leisten und Lüftung
Glas
Scharniere und Verschlüsse
Zusatzausstattung
Aufbautypen
Technische Zeichnungen
Einbaumaße
Tabelle mit Türabmessungen
Farbmuster

Türgriffe

ACCENT

Metalldrücker mit Rosette

gold, silber, mattgold, mattsilber
einfach, für Profilzylinder, mit WC-Verriegelung

Nicht für ein Magnetschloss mit WC-Verriegelung geeignet.



MODERN

Metalldrücker mit Rosette

gold, silber, mattgold, mattsilber
einfach, für Profilzylinder, mit WC-Verriegelung

Nicht für ein Magnetschloss mit WC-Verriegelung geeignet.

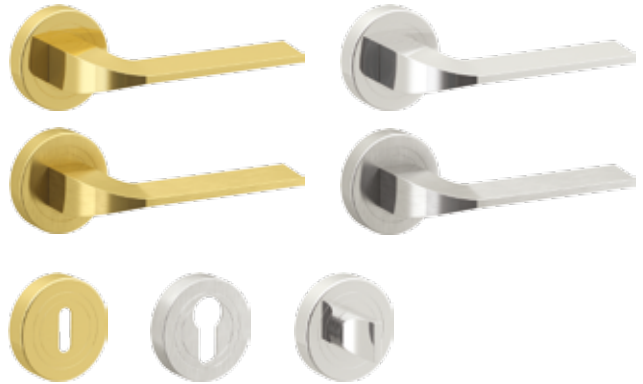

ROYAL

Metalldrücker (72)

silberfarben gebürstet, antikgold
einfach, für Profilzylinder, mit WC-Verriegelung



MINI

Plastikdrücker (72)

schwarz
einfach, für Profilzylinder



Aufgrund der eingesetzten Drucktechnik kann die Farbe des präsentierten Produkts vom Original abweichen.

EDEL

Drücker mit Rosette

rostfreier Stahl
für Profilzylinder, mit WC-Verriegelung



Türgriffe

OFFICE

Metalldrücker mit Rosette

gold, silber, mattgold, mattsilber
einfach, für Profilzylinder, mit WC-Verriegelung

Nicht für ein Magnetschloss mit WC-Verriegelung geeignet.



CARO

Metalldrücker mit Rosette

gold, silber, mattgold, mattsilber
einfach, für Profilzylinder, mit WC-Verriegelung

Nicht für ein Magnetschloss mit WC-Verriegelung geeignet.

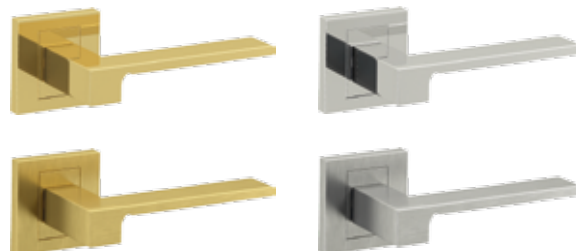

TRENDS 2015/2016



ARRIS

Metalldrücker mit Rosette

gold, silber, mattgold, mattsilber
einfach, für Profilzylinder, mit WC-Verriegelung

Nicht für ein Magnetschloss mit WC-Verriegelung geeignet.

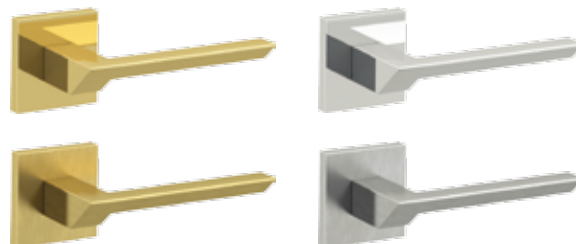

TRENDS 2015/2016

NEXT

Metalldrücker mit Rosette

gold, silber, mattgold, mattsilber
einfach, für Profilzylinder, mit WC-Verriegelung

Nicht für ein Magnetschloss mit WC-Verriegelung geeignet.



MINIMAX*

Metalldrücker (72)

weiß, gold, silber
einfach, für Profilzylinder, mit WC-Verriegelung



* solange Vorrat reicht

Aufgrund der eingesetzten Drucktechnik kann die Farbe des präsentierten Produkts vom Original abweichen.

Türgriffe

PORTA AGAT (I europäische Klasse)

Metalldrücker (72)

titanfarben, braun
mit Standardgriff, mit Knopfgriff, mit Schutzrosette für oberen Schloss



Porta OPAL (II europäische Klasse)

Metalldrücker (72)

gold, titanfarben, braun
mit Standardgriff, mit Knopfgriff, mit Schutzrosette für oberen Schloss



PORTA GRANIT (Klasse „C“) UND PORTA GRANIT PS

Metalldrücker (72)

gold, titanfarben, braun
mit Standardgriff, mit Knopfgriff, mit Schutzrosette für oberen Schloss



Aufgrund der eingesetzten Drucktechnik kann die Farbe des präsentierten Produkts vom Original abweichen

Zubehör zur ECO-Tür

PATENT-EINLAGEN der Einbruchschutzklasse „B“



Farbe	Typ
mattsilber, Messing	40/50*, 35*/55
mattsilber	50/45*
mattsilber	50*/50

TYPEN VON PROFILZYLINDERN JE NACH TÜRTYP

Modell	Beschlag	nach außen öffnende Türen	nach innen öffnende Türen
Eco POLAR PASSIVE	CORTES, GLOBER	50*/50	50/45*
Eco POLAR, Eco NORD	CORTES, GLOBER	35*/55	40/50*

* steht für die Seite des eventuellen Einsatzes des Knopfgriffs

SCHARNIERKAPPEN



Farbe: mattsilber
(ein Satz pro ein Scharnier)

Türdrücker CORTES einbruchhemmend (II europäische Klasse)

OBERSCHILD



OBERSCHILD



TÜRDRÜCKERGARNITUR CORTES

mit Standardgriff
Farbe: mattsilber



TÜRDRÜCKERGARNITUR CORTES

mit Knopfgriff
Farbe: mattsilber



GRIFFE (JE 1 PRO SEITE)

für die Kollektion Eco POLAR,
Eco POLAR PASSIVE, ROMA

Gerade und gebogene Griffe dürfen in der Kollektion
Eco NORD nicht eingesetzt werden.

Einbaumaße:
www.porta.com.pl/dm/uchwytyeco.pdf

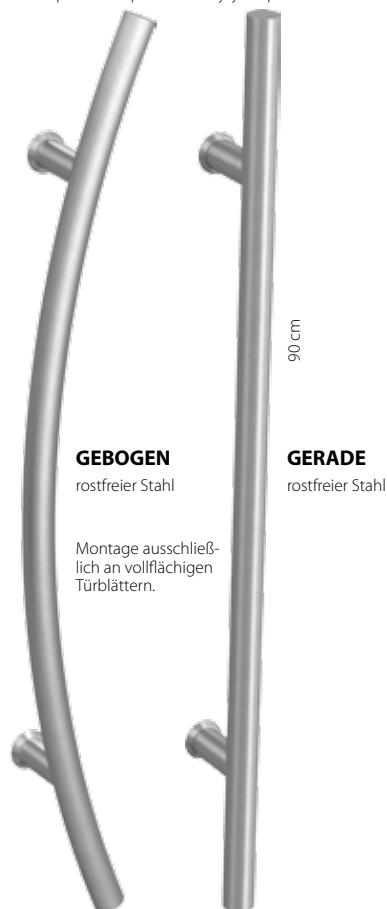

Türdrücker GLOBER einbruchhemmend (II europäische Klasse)

OBERSCHILD



OBERSCHILD



TÜRDRÜCKERGARNITUR GLOBER

mit Standardgriff
Farbe: mattsilber



TÜRDRÜCKERGARNITUR GLOBER

mit Knopfgriff
kolor: mattsilber



Aufgrund der eingesetzten Drucktechnik kann die Farbe des präsentierten Produkts vom Original abweichen.

Leisten und Lüftung

DECKLEISTEN

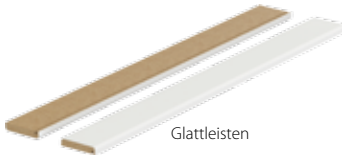

FUSSBODENLEISTEN GRANDE

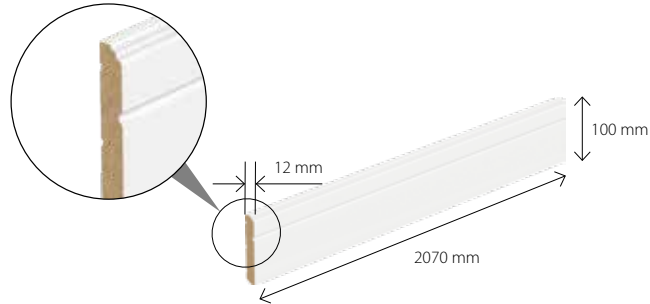

Grundierfolie (zum Anstrich),
Finishfolie weiß

Acryl-UV-Farbe
(RAL 9016, 9010, 1013, 7047)

LÜFTUNGSÖFFNUNGEN

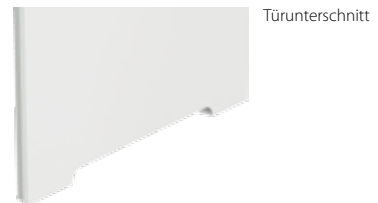

Verkauf von Lüftungshülsen aus Metall
Einzelpreis pro Stück
Erhältliche Farben:
gold, mattgold, silber, mattsilber



Lüftungsgitter mit Montage (diverse Farben)
Das Gitter erfüllt die Anforderungen an Lüftung in Badezim-
mern gemäß dem Baugesetz.



Lüftungsspalt

BULLAUGE AUS ROSTFREIEM STAHL

Bullaue erhältlich nur für Türen mit Mittellage aus Röhrenspanplatte, in folgenden Modellen von Glatttüren:
MINIMAX, Porta DECOR, Furnier CPL HQ, ENDURO, Porta NOVA, Porta LINE, Porta CLASSIC, Nova NATURA, Natura LINE.
Der Innendurchmesser beträgt 250 mm für Türblätter „60“ und „70“ sowie 300 mm für die übrigen Größen.
Zur Auswahl stehen: transparentes oder mattes Sicherheitsglas der Klasse 2 mit einer Stärke von 6 mm.



Glas

VERGLASUNGEN



Villadora A



Villadora B



Glas „Gitter“
weiß transparent



Glas „Gitter“
weiß matt



Glas „Gitter“
braun transparent



Glas „Gitter“
braun matt



Mattglas



Glas „Gitter“
matt



Glas „Zebra“
weiß transparent



Glas „Zebra“
weiß matt



Glas „Zebra“
braun transparent



Glas „Zebra“
braun matt



Glas „Welle“
(Satineffekt)



Glas „Streifen“
(Satineffekt)



Glas „Chinchilla“



Glas MasterCarre



Glas „Jalousien“

VERFÜGBARKEIT DER VERGLASUNGEN ZEBRA UND GITTER

TÜRBLATTMODELL	Glas „Zebra“			Glas „Gitter“		
	„70“	„80“	„90“	„70“	„80“	„90“
Porta FOCUS Gruppe 2	•	•	•	•	•	•
Porta FIT Gruppe H				•	•	•
Porta NOVA Gruppen: 1, 2, 3, 4, 5				•	•	•
Okleinowane CPL Gruppen: 1, 5				•	•	•
Porta KONCEPT Gruppe C, H, K				•	•	•
Porta CLASSIC Gruppe 1 (ohne 1.4) und Gruppe 5				•	•	•
Natura TREND Gruppen A, B	•	•	•	•	•	•
Natura SPACE	•	•	•	•	•	•
Natura KONCEPT Gruppen C, K				•	•	•

Scharniere und Verschlüsse

SCHARNIERE UND KAPPEN

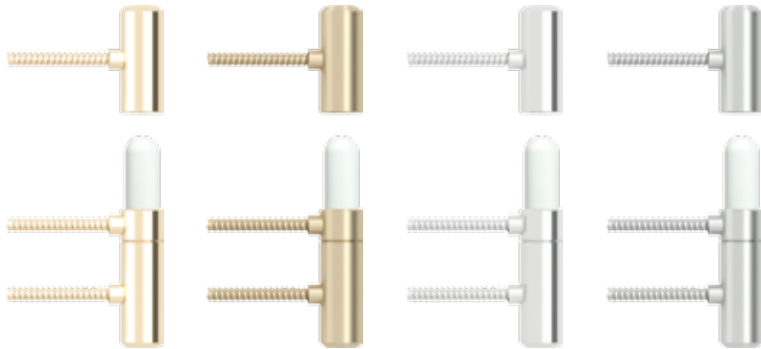

Verkauf von Einbohrbändern PRIME detail (je Satz)
 • gold, mattgold, silber, mattsilber



Scharnierkappen Villadora (ein Satz pro ein Scharnier)
 • gold glanz, altgold, silber glanz



Standard-Scharnierkappen für Innenraumtüren (ein Satz pro ein Scharnier)
 • gold, mattsilber, chrom glanz, weiß

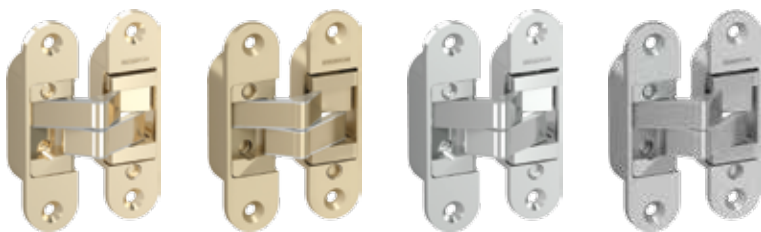

Verkauf von 3D-Bändern einzeln (je Satz)
 • gold, mattgold, silber, mattsilber

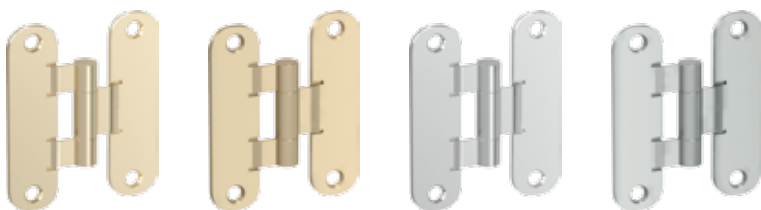

Verkauf von Standardbändern einzeln (je Satz)
 • gold, silber, mattgold*, mattsilber*
 * - solange Vorrat reicht



Verkauf von Standardbändern einzeln (je Satz):
 • gold, silber



Verkauf von Bändern einzeln (je Satz)



Scharnierkappen für Außentüren (Kpl. je Band)
 • gold, silber



Schloss PRIME: Stirnfläche silber oder gold
 • in Kollektionen mit Kunststoffurnier Schloßfalle in Farbe matt verzinkt
 • in Kollektionen mit Holzurnier Schloßfalle in Farbe silber poliert



Magnetisches Schloß mit der Stirnseite aus rostfreiem Stahl:
 • für anliegende und nicht anliegende Türflüge

Der Haken für nicht anliegende Türflüge mit Einstellmöglichkeit.

Wir schlagen vor die Scharniere in der Farbe Silber Matt zu wählen.

WICHTIG! Standard-Bänder (ohne Falz) dürfen nur für Türblätter mit einem Gewicht von bis zu 32 kg eingesetzt werden. Gewichtstabellen finden Sie hier: www.porta.com.pl/waga.

Zusatzausstattung

ZUSATZAUSSTATTUNG



Muschelgriff rund für Schiebetüren
– im Preis des Türblatts enthalten:
Farbe: silber und gold



Hakenschluss mit Seiten- und Stirngriffen, für Schiebetür:
Erhältliche Farben: gold, mattgold, silber, mattsilber

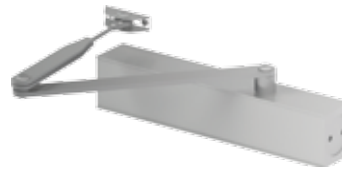

Selbschließer:
Erhältliche Farben:
silber und braun

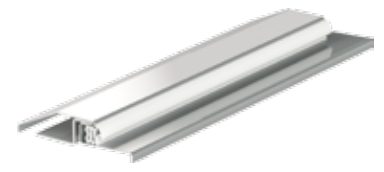

Schwelle aus rostfreiem Stahl für Zargen Porta:
für ROMA und OPTIMAL Türen

Standard (90 mm)
erweitert (120 mm)

für doppelflügelige Türen:
Standard (90 mm)
erweitert (120 mm)



Seitengriffe für Schiebetüren
Erhältliche Farben:
gold, mattgold, silber, mattsilber



Weitwinkeltürspion
Farbe: silber



Zwei Profilylinder Klasse „B“
Farbe: silber, gold



Vorbereitung zur Kürzung
(höchstens 60 mm):

MONTAGE - UND BETRIEBSBEDINGUNGEN FÜR AUßENTÜREN

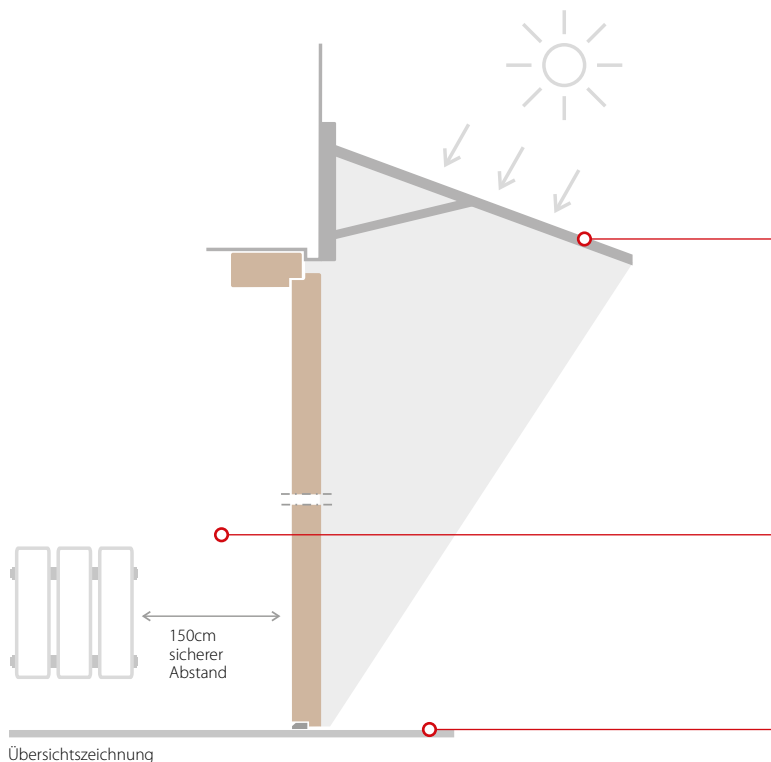

ZÜBERDACHUNG

Außentüren sind vor direkter Sonnenstrahlung und Niederschlägen abzusichern - sie müssen in Nischen montiert werden oder es sind Überdachungen oberhalb von Türen in geraden Wänden zu fertigen. Die Überdachung muss über den Umriss der geöffneten Tür hinausragen und sicherstellen, dass die Tür in Sommerzeit, in der Mittagszeit, im Schatten steht.

WÄRMEQUELLE

Der Abstand zwischen einem Heizkörper und der Tür muss mindestens 150 cm betragen. Es werden nicht beheizte Vorräume empfohlen.









MONTAGE

Einbau auf fertigem Fußboden in Wandöffnungen nach Abschluss der Mauerarbeiten und Trocknen des Putzes.

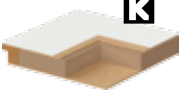
Damit alle Nutzparameter der Holztüren Eco POLAR, PASSIVE, NORD erhalten bleiben, empfiehlt sich die Tür regelmäßig zu pflegen: 2-3 Mal im Jahr. Oberflächen mit einem weichen und leicht feuchten Tuch abwischen und anschließend mit Holzpflegemittel absichern (für Wartungszwecke keine alkalischen Mittel oder Lösungsmittel verwenden).

Aufbautypen







Innenraumtüren



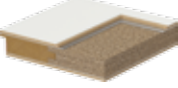

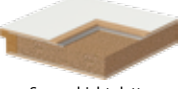



	Minimax, Porta Decor	Porta London, Vienna	Porta GRANDE	Porta VECTOR	Porta TWIST	Porta GRANDECO	Porta STYLE, Porta FIT	Porta PASKY	Porta FOCUS	Porta NOVA	Porta LINE	CPL-Beschichtung	Porta CONCEPT	Porta INSPIRE	Porta BALANCE	Porta HARMONY	Porta LEVEL	Porta GRANDE	Porta DESIRE	Porta CLASSIC	Nature FAVORITE	MALAGA	Madrid, Cordoba	Toledo, Sevilla	Nova NATURE	Nature LINE	Nature SPACE	Nature TREND	Nature CONCEPT	Nature IMPRESS	Villadora RETRO	Villadora MODERN	Alpha, Beta	Omega		
 Verfestigung	○	●	○	○	○	○	○	○	○	○	○	○	○	○	○	○	○	○	○	○	○	○	○	○	○	○	○	○	○	○	○	○	○	○	○	●
 Wabeneinlage	●	○	○	●	●	●	●	●	●	●	●	●	○	○	○	○	○	○	○	○	○	○	○	○	○	○	○	○	○	○	○	○	○	○	○	○
 Röhrenspanplatte	●	○	○	●	○	■	●	●	●	●	●	●	○	○	○	○	○	○	○	○	○	○	○	○	○	○	○	○	○	○	○	○	○	○	○	○
 Vollspanplatte	○	○	○	○	○	○	○	○	○	○	○	○	○	○	○	○	○	○	○	○	○	○	○	○	○	○	○	○	○	○	○	○	○	○	○	○
 Vollplatte mit Sperrholz	○	○	○	○	●	■	■	○	○	○	○	○	○	○	○	○	○	○	○	○	○	○	○	○	○	○	○	○	○	○	○	○	○	○	○	○
 Paneele	○	○	○	○	○	○	○	○	○	○	○	○	○	○	○	○	○	○	○	○	○	○	○	○	○	○	○	○	○	○	○	○	○	○	○	○
 mehrschichtig verleimtes Holz	○	○	●	○	○	○	○	○	○	○	○	○	○	○	○	○	○	○	○	○	○	○	○	○	○	○	○	○	○	○	○	○	○	○	○	○
 mehrschichtige Paneele	○	○	○	○	○	○	○	○	○	○	○	○	○	○	○	○	○	○	○	○	○	○	○	○	○	○	○	○	○	○	○	○	○	○	○	○
 stumpf	■	○	●	●	●	●	●	●	●	●	●	●	●	●	●	●	●	●	○	●	●	●	●	●	●	●	●	●	●	●	○	○	○	○	○	
 gefalzt	●	●	●	●	●	●	●	●	●	●	●	●	●	●	●	●	●	●	●	●	●	●	●	●	●	●	●	●	●	○	○	○	○	○	○	

LEGENDE: ● verfügbar ○ nicht verfügbar ■ Bedingung (Info auf der Seite der jeweiligen Kollektion)

Aufbautypen

Wohnungseingangstüren, Außen- und technische Türen

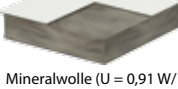
	OPTIMAL	AGATE, OPAL	QUARTZ	GRANITE	GRANITE PS	ROMA	Eco POLAR	Eco POLAR PASSIVE	Eco NORD
 Spanplatte + Aluminiumblech	○	●	○	○	○	○	○	○	○
 Spanplatten + Aluminiumbleche	○	○	○	○	●	○	○	○	○
 Spanplatte + Stahlstäbe + Aluminiumbleche	○	○	○	●	○	○	○	○	○
 Spanschichtplatte + Aluminiumbleche	○	○	●	○	●	○	○	○	○
 dreischichtige wärmedämmende Konstruktion	●	○	○	○	○	●	○	○	○
 fünfschichtige wärmedämmende Kon- struktion	○	○	○	○	○	●	○	○	○
 wärmedämmend (U = 0,7 W/m ² K), (U = 0,8 W/m ² K)	○	○	○	○	○	○	●	●	○
 wärmedämmend (U = 1.1 W/m ² K)	○	○	○	○	○	○	○	○	●

	Rw 27 dB	Rw 32 dB	Rw 42 dB	EI30	EI60	ENDURO	AQUA	Metalltüren	Metall BASIC	Metalltüren EI 30	Metalltüren EI 60
 Röhrenspanplatte	●	○	○	○	○	○	○	○	○	○	○
 Spanschichtplatten	○	●	○	●	○	○	○	○	○	○	○
 mehrschichtig verleimtes Holz	○	○	●	○	○	○	○	○	○	○	○
 feuerfeste Vollspanplatte	○	○	○	○	●	○	○	○	○	○	○
 Vollspanplatte	○	○	○	○	○	●	○	○	○	○	○
 Polyurethan-Hartschaum	○	○	○	○	○	○	●	○	○	○	○
 Styropor (U = 0,88 W/m ² K)	○	○	○	○	○	○	○	●	○	○	○
 Mineralwolle (U = 0,91 W/ m ² K)	○	○	○	○	○	○	○	○	●	○	●
 Mittelage zur Verfestigung	○	○	○	○	○	○	○	○	●	○	○

Technische Zeichnungen

LICHTAUSSCHNITTE – ZEICHNUNG (ÜBERSICHT) DER MONATGE IM MAUERWERK

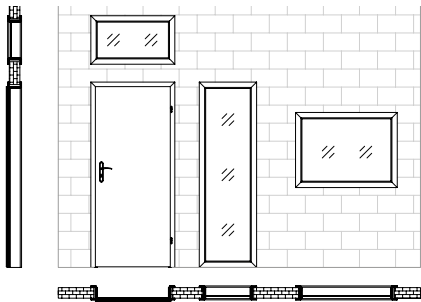

LICHTAUSSCHNITTE – GRÖSSENGRUPPEN

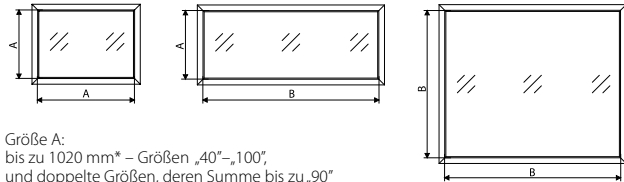

Größe A:
bis zu 1020 mm* – Größen „40“–„100“,
und doppelte Größen, deren Summe bis zu „90“
beträgt (z. „60+30“)

Größe B:
bis zu 1021 mm* – Größen „110“,
und doppelte Größen, deren Summe „100“ bis „220“ beträgt (z. „60+40“)
* Lichte Größe

Details, siehe S. 194, *Tab 5*

ALPHA – ÖFFNEN

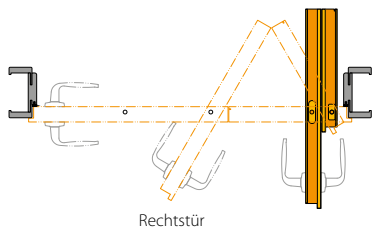

SPIEGEL IN EINFACHEN SCHIEBETÜREN

Für die Kennzeichnung MS (Eigenschaften 19, 20)

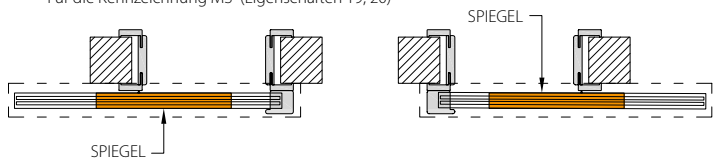

Für die Kennzeichnung MW (Eigenschaften 19, 20)

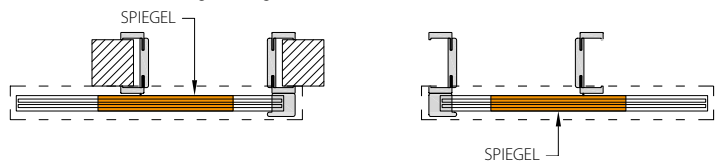

BETA – ÖFFNEN

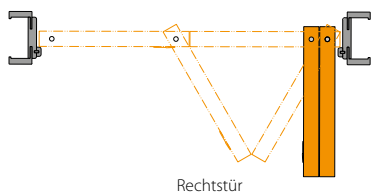

SPIEGEL IN KOMPAKTEN SCHIEBETÜREN

Für die Kennzeichnung MS (Eigenschaften 19, 20)

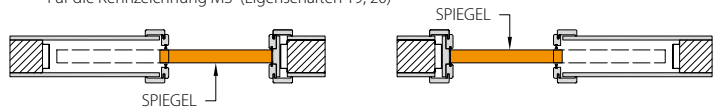

Für die Kennzeichnung MW (Eigenschaften 19, 20)

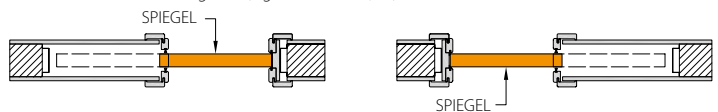

OMEGA – ÖFFNEN

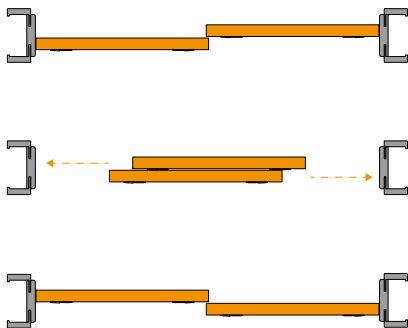

SPIEGEL IN KOMPAKTEN DOPPELSCHIEBETÜREN

Für die Kennzeichnung MS (Eigenschaften 19, 20)



Für die Kennzeichnung MW (Eigenschaften 19, 20)

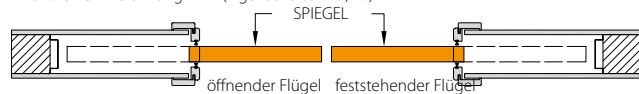

TÜRBLATTRAND

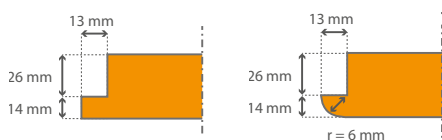

MODUL RETRO

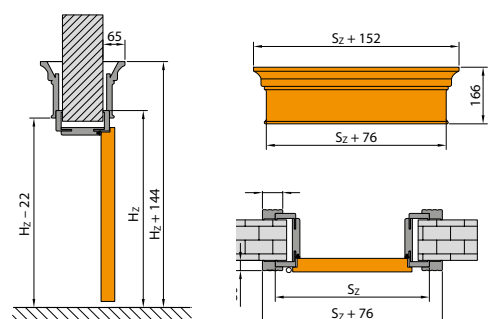

Einbaumaße

ZARGE MINIMAX

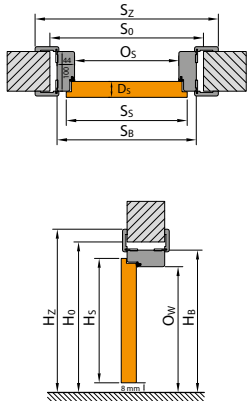

ZARGE PORTA SYSTEM

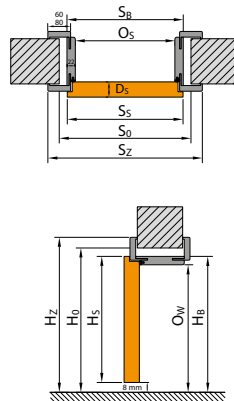

ZARGE PORTA SYSTEM ELEGANCE

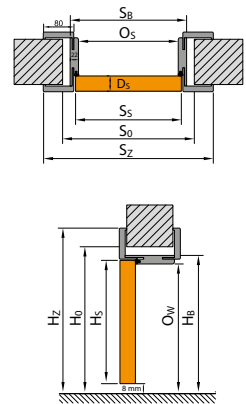

ZARGE LEVEL

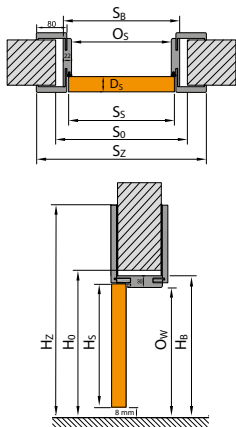

ZARGE METALL

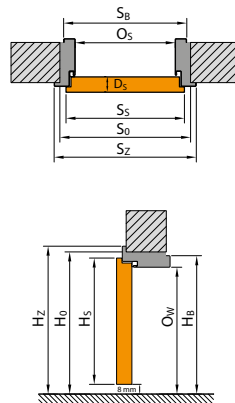

SCHIEBESYSTEM PORTA

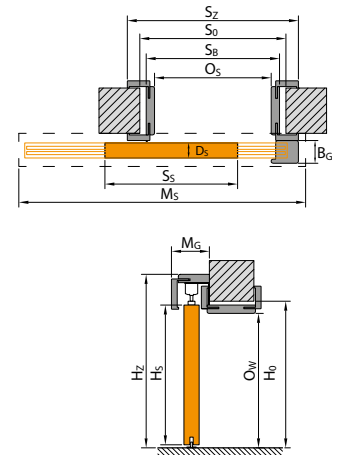

SCHIEBESYSTEM KOMPAKT

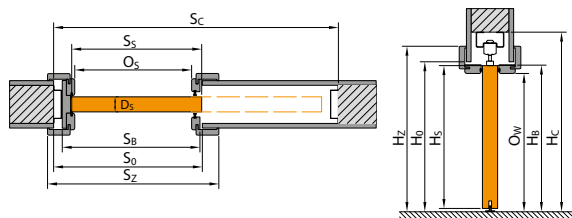

SCHIEBESYSTEM METALL

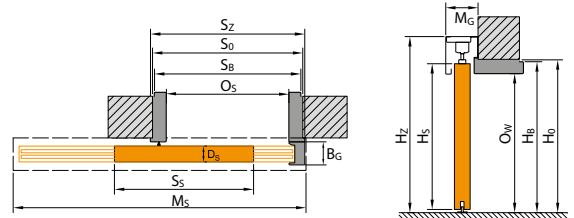

WICHTIG! Die Methode zur Berechnung der Abmessungen der Doppeltüren, im Anhang auf der Seite 195 angegeben

LEGENDE

- S_s Gesamtbreite Türblatt (mit Falz)
- H_s Gesamthöhe Türblatt (mit Falz)
- D_s Stärke des Türblatts
- S_o Breite der Maueröffnung zur Montage der Zarge
- H_o Höhe der Maueröffnung zur Montage der Zarge, gemessen ab Fußbodenoberkante
- O_s lichte Breite der Zarge (bei den Türen Alfa, Beta, Omega und Garderobetüren wird die Größe um die Stärke der auf der Zarge aufgehängten Türblätter gemindert)
- O_w lichte Höhe der Zarge (gemessen ab Fußbodenoberkante)
- S_b Zargenbreite, Abmessungen ohne Blendleisten

- H_b Zargenhöhe, Abmessungen ohne Blendleisten
- S_z Gesamtbreite der Zarge, Abmessungen mit Blendleisten
- H_z Gesamthöhe der Zarge, Abmessungen mit Blendleisten
- M_s Breite der Blendprofile des Schiebessystems
- M_g Stärke der Blendprofile des Schiebessystems
- B_g Stärke des Anschlagprofils des Schiebessystems
- T_{snw} zulässige Toleranz für die Breite | Höhe der Maueröffnung
- S_c Öffnungsbreite für den Einbau des Kastens
- H_c Öffnungshöhe für den Einbau des Kastens (gemessen ab Fußbodenoberkante)

Bekleidungen 60/80 mm in den Größentabellen (SZ) beachten.

Tabelle mit Türabmessungen

POLNISCH-STANDARD (PN)

INNENRAUMTÜREN MIT HOLZZARGE

TABELLE 1

ZARGENTYP	GRÖSSE	S _s	H _s	D _s	S _o	H _o	O _s	O _w	S _B	H _B	S _Z (6)	S _Z (8)	H _Z	T _{siw}
mit Zargen: Minimax 60 mm Minimax 100 mm MDF im natürlichen Furnier	60	644	2030	40	710	2075	602	2016	690	2060	800	-	2115	+20 / +10
	70	744			810		702		790		900	-		
	80	844			910		802		890		1000	-		
	90	944			1010		902		990		1100	-		
	100	1044			1110		1002		1090		1200	-		
mit Zarge Porta SYSTEM	60	644	2030	40	680	2060	602	2016	646	2038	746	786	Winkel- profil (6) / (8) 2088 / 2108	+20 / +10
	70	744			780		702		746		846	886		
	80	844			880		802		846		946	986		
	90	944			980		902		946		1046	1086		
	100	1044			1080		1002		1046		1146	1186		
mit Zarge Porta SYSTEM ELEGANCE / LEVEL	60	618	2017	40	680	2060	602	2016	646	2038 / 2046	-	786	2108 / oberen Panel (20) / (100) 2228/3028	+20 / +10
	70	718			780		702		746		-	886		
	80	818			880		802		846		-	986		
	90	918			980		902		946		-	1086		
	100	1018			1080		1002		1046		-	1186		
mit Zarge RENOVA**	60	644	2030	40	596	2016	558	1994	584	2007	746	-	2088	+15 / -6
	70	744			696		658		684		-			
	80	844			796		758		784		-			
	90	944			896		858		884		-			
	100	1044			996		958		984		-			
mit Zarge Villadora MODERN Version Standard 2.0 / 2.2 (Winkelprofil 80 / 100)	60	618	2017 / 2200	40	680	2060 / 2243	600	2016 / 2199	646	2039 / 2222	-	787 / 827	2109 / 2312	+20 / +10
	70	718			780		700		746		-	887 / 927		
	80	818			880		800		846		-	987 / 1027		
	90	918			980		900		946		-	1087 / 1127		
	100	1018			1080		1000		1046		-	1187 / 1227		
mit Zarge Villadora MODERN Version PLUS 2.0 / 2.2 (Winkelprofil 80 / 100)	60	618	2017 / 2200	40	680	2060 / 2243	600	2016 / 2199	646	2047 / 2230	-	787 / 827	2229 / 2412	+20 / +10
	70	718			780		700		746		-	887 / 927		
	80	818			880		800		846		-	987 / 1027		
	90	918			980		900		946		-	1087 / 1127		
	100	1018			1080		1000		1046		-	1187 / 1227		
mit Zarge Villadora RETRO	60	644	2030	40	680	2060	602	2016	646	2038	-	789	2110	+20 / +10
	70	744			780		702		746		-	889		
	80	844			880		802		846		-	989		
	90	944			980		902		946		-	1089		
	100	1044			1080		1002		1046		-	1189		

WICHTIG: Die Abmessungen S_Z und H_Z für Zargen mit Holz furnier wurden mit einer Toleranz von -1 mm / +3 mm angegeben

INNENRAUMTÜREN MIT METALLZARGEN

TABELLE 2

ZARGENTYP	GRÖSSE	S _s	H _s	D _s	S _o	H _o	O _s	O _w	S _B	H _B	S _Z	H _Z	T _{siw}	T _{siw}
mit der KLEINEN ECKZARGE	60	644	2030	40	675	2055	596	2016	629	2046	686	2061	±10 / ±5	+20 / +10
	70	744			750		696		729		786			
	80*	844			850		796		829		886			
	90*	944			950		896		929		986			
	100	1044			1050		996		1029		1086			
mit Zargen: Eckzarge GROSS für Mauerwände und Eckzarge GROSS in Teilen aus Stahl	60	644	2030	40	675	2055	596	2016	656	2046	686	2061	±10 / ±5	+20 / +10
	70	744			775		696		756		786			
	80*	844			875		796		856		886			
	90*	944			975		896		956		986			
	100	1044			1075		996		1056		1086			
mit Zarge Eckzarge GROSS in Teilen aus PVC	60	644	2030	40	675	2055	596	2016	656	2046	706	2071	±10 / ±5	+20 / +10
	70	744			775		696		756		806			
	80*	844			875		796		856		906			
	90*	944			975		896		956		1006			
	100	1044			1075		996		1056		1106			
mit Zarge Eckzarge GROSS für Gips-Karton- Wände	60	644	2030	40	680	2055	596	2016	656	2046	686	2061	+10 / +5	+15 / -6
	70	744			780		696		756		786			
	80*	844			880		796		856		886			
	90*	944			980		896		956		986			
	100	1044			1080		996		1056		1086			
mit Zarge VERSTELLBAR	60	644	2030	40	700	2070	596	2016	680	2058	716	2076	-10 / -5	+20 / +10
	70	744			800		696		780		816			
	80*	844			900		796		880		916			
	90*	944			1000		896		980		1016			
	100	1044			1100		996		1080		1116			
mit Zarge VERSTELLBAR PS Glattkante	60	644	2030	40	700	2070	596	2016	679	2058	736	2086	-10 / -5	+20 / +10
	70	744			800		696		779		836			
	80*	844			900		796		879		936			
	90*	944			1000		896		979		1036			
	100	1044			1100		996		1079		1136			

***WICHTIG!** SONDERBESTELLUNGEN (LICHTE DURCHGANGSWEITE 800, 900 MM) – PORTA KONTRAKT – OHNE AUFPREIS.

DENKEN SIE BITTE AUCH AN DIE AUSWAHL DER RICHTIGEN GRÖÖE DES TÜRFLÜGELS, DER ZU DIESEM TÜRSYSTEM PASST.

** S_o / H_o – Breite / Höhe, im Licht des Übergangs der alten Zarge gemessen. T_{siw} – Toleranz von + 15 mm abhängig von der Konstruktion der alten Zargen.

Tabelle mit Türabmessungen

POLNISCH-STANDARD (PN)

INNENEINGANGSTÜREN UND TECHNISCHE TÜREN

TABELLE 3

ZARGENTYP	GRÖSSE	S ₅	H ₅	D ₅	S ₀	H ₀	O ₅	O _w	S ₈	H _B	S _Z	S _Z (8)	H _Z	T _{s/w}
OPTIMAL	80	868	2030	45	900	2055	820	2016**	880	2046	930	-	2071	±10 / ±5
	90	968			1000		920		980		1030	-		
	100	1068			1100		1020		1080		1130	-		
AGATE, OPAL, QUARTZ, GRANITE *	80	844	2030	40 / 44 44 / 48 45 / 47	875	2055	796	2016**	856	2046	906	-	2071	±10 / ±5
	90	952			985		904		964		1014	-		
	100	1044			1075		996		1056		1106	-		
AGATE, OPAL mit Zarge MDF 100 mm	80	844	2030	40	910	2075	802	2016	890	2060	1000	-	2115	+20/+10
	90	952			1018		910		998		1108	-		
	100	1044			1110		1002		1090		1200	-		
GRANITE PS	80	868	2030	45 / 47	915	2060	826	2000	904	2042	1010	-	2108	+20 / +10
	90	968			1015		926		1004		1110	-		
	100	1068			1115		1026		1104		1210	-		
Rw = 27 dB mit der Zarge Porta SYSTEM	60	644	2030	40 / 44	680	2060	602	2016	646	2038	746	786	Winkelprofil (6) / (8) 2088 / 2108	+20 / +10
	70	744			780		702		746		846	886		
	80	844			880		802		846		946	986		
	90	944			980		902		946		1046	1086		
	100	1044			1080		1002		1046		1146	1186		
Rw = 32 dB mit verstärkter Zarge Porta SYSTEM	60	644	2030	44 / 48	680	2060	602	2016	646	2038	746	786	Winkelprofil (6) / (8) 2088 / 2108	+20 / +10
	70	744			780		702		746		846	886		
	80	844			880		802		846		946	986		
	90	952			988		910		954		1054	1094		
	100	1044			1080		1002		1046		1146	1186		
Rw = 42 dB mit verstärkter Zarge Porta SYSTEM	80	868	2047	69	915	2080	802	2020	872	2056	968	1008	Winkelprofil (6) / (8) 2104 / 2124	+20 / +10
	90	968			1015		902		972		1068	1108		
	100	1068			1115		1002		1072		1168	1208		
Rw = 42 dB mit Zarge MDF	80	868	2047	69	975	2105	802	2021	946	2093	1048	1088	Winkelprofil (6) / (8) 2144 / 2164	+10 / +5
	90	968			1075		902		1046		1148	1188		
	100	1068			1175		1002		1146		1248	1288		
Rw = 42 dB mit Metallzarge*	80	888	2047	69	890	2055	810	2015	870	2045	950	-	2085	±10 / ±5
	90	988			990		910		970		1050	-		
	100	1088			1090		1010		1070		1150	-		
EI 30 mit der Zarge MDF	60	644	2030	44 / 48	750	2090	602	2014	722	2077	824	864	Winkelprofil (6) / (8) 2128 / 2148	+10 / +5
	70	744			850		702		822		924	964		
	80	844			950		802		922		1024	1064		
	90	952			1060		910		1030		1132	1172		
	100	1044			1150		1002		1122		1224	1264		
EI 30, Rw = 27 dB, Rw = 32 dB mit Metallzarge*	60	644	2030	44 / 48 40 / 44 40 / 48	675	2055	596	2013	656	2043	706	-	2068	±10 / ±5
	70	744			775		696		756		806	-		
	80	844			875		796		856		906	-		
	90	952			985		904		964		1014	-		
	100	1044			1075		996		1056		1106	-		
EI 60 mit Holzzarge	60	668	2030	61 / 65	775	2090	627	2017	747	2077	858	-	2133	±10 / ±5
	70	768			875		727		847		958	-		
	80	868			975		827		947		1058	-		
	90	968			1075		927		1047		1158	-		
	100	1068			1175		1027		1107		1218	-		
EI 60 mit Metallzarge*	60	668	2030	61 / 65	700	2055	622	2013	682	2043	732	-	2068	±10 / ±5
	70	768			800		722		782		832	-		
	80	868			900		822		882		932	-		
	90	968			1000		922		982		1032	-		
	100	1068			1100		1022		1082		1132	-		
Metall EI 30	60	700	2054	53	695	2065	640	2037	673	2053	730	-	2082	±10 / ±5
	70	800			795		740		773		830	-		
	80	900			895		840		873		930	-		
	90	1000			995		940		973		1030	-		
Metall EI 60	80	916	2054	67	930	2075	840	2029	911	2064	977	-	2097	±10/±5
	90	1016			1030		940		1011		1077	-		
	100	1116			1130		1040		1111		1177	-		
ENDURO	60	644	2030	40	675	2055	596	2016	656	2046	686	-	2061	±10 / ±5
	70	744			775		696		756		786	-		
	80	844			875		796		856		886	-		
	90	952			985		904		964		994	-		
	100	1044			1075		996		1056		1086	-		
ENDURO mit Pendelzarge	60	618	2017	40	750	2085	638	2030	728	2075	728	-	2075	±10 / ±5
	70	718			850		738		828		928	-		
	80	818			950		838		928		1028	-		
	90	918			1050		938		1028		1128	-		
	100	1018			1150		1038		1128		1228	-		
AQUA	60	618	2017	40	675	2055	596	2016	656	2046	686	-	2061	±10 / ±5
	70	718			775		696		756		786	-		
	80	818			875		796		856		886	-		
	90	926			983		904		964		994	-		
	100	1018			1075		996		1056		1086	-		
Universelle Türen für Hauswirtschaftsräume	70	715	2017	40***	760	2050	700	2018	739	2038	796	-	2066	±10 / ±5
	80	815			860		800		839		896	-		
	90	915			960		900		939		996	-		
Metall Basic mit Zarge Eckzarge Klein	80	852	2030	40	860	2045	804	2016	837	2033	894	-	2061	±10/±5
	90	952			960		904		937		994	-		
	100	1052			1060		1004		1037		1094	-		

* Beim Einsatz der Zarge PROJEKT ist die Maueröffnung S₀ um 25 mm und die Höhe H₀ um 15 mm zu vergrößern (Toleranz der Ergebnisse ±10 mm / ±5 mm). Die übrigen charakteristischen Abmessungen des Profils PROJEKT - siehe Abbildung auf der Seite 176.

** Eine Metallschwelle mindert den angegebenen Wert um 16 mm.

*** An den vertikalen Kanten gemessene Flügelstärke (Flügel ohne Füllung, von der Schließseite geöffnet).

Tabelle mit Türabmessungen

POLNISCH-STANDARD (PN)

AUSSENTÜREN

TABELLE 4

	GRÖSSE	S _s	H _s	D _s	S _o	H _o	O _s	O _w	S _b	H _b	T _{sw}
Eco POLAR PASSIVE / Eco POLAR, Eco NORD	90	967	2067	79/68	1090	2135	920	2010	1060	2116	±10 / ±10
Eco POLAR PASSIVE / Eco POLAR, Eco NORD + seiten Lichtausschnitt	90+30	967	2067	79/68	1390	2135	920	2010	1360	2116	
Eco POLAR PASSIVE / Eco POLAR, Eco NORD + zwei seiten Lichtausschnitt	30+90+30	967	2067	79/68	1690	2135	920	2010	1660	2116	
Eco POLAR PASSIVE / Eco POLAR, Eco NORD + seiten Lichtausschnitt	90+40	967	2067	79/68	1490	2135	920	2010	1460	2116	
Eco POLAR PASSIVE / Eco POLAR, Eco NORD + zwei seiten Lichtausschnitt	40+90+40	967	2067	79/68	1890	2135	920	2010	1860	2116	
Eco POLAR PASSIVE / Eco POLAR, Eco NORD + seiten Lichtausschnitt	90+50	967	2067	79/68	1590	2135	920	2010	1560	2116	
Eco POLAR PASSIVE / Eco POLAR, Eco NORD + zwei seiten Lichtausschnitt	50+90+50	967	2067	79/68	2090	2135	920	2010	2060	2116	
Eco POLAR PASSIVE / Eco POLAR, Eco NORD	100	1067	2067	79/68	1190	2135	1020	2010	1160	2116	
Eco POLAR PASSIVE / Eco POLAR, Eco NORD + seiten Lichtausschnitt	100+30	1067	2067	79/68	1490	2135	1020	2010	1460	2116	
Eco POLAR PASSIVE / Eco POLAR, Eco NORD + zwei seiten Lichtausschnitt	30+100+30	1067	2067	79/68	1790	2135	1020	2010	1760	2116	
Eco POLAR PASSIVE / Eco POLAR, Eco NORD + seiten Lichtausschnitt	100+40	1067	2067	79/68	1590	2135	1020	2010	1560	2116	
Eco POLAR PASSIVE / Eco POLAR, Eco NORD + zwei seiten Lichtausschnitt	40+100+40	1067	2067	79/68	1990	2135	1020	2010	1960	2116	
Eco POLAR PASSIVE / Eco POLAR, Eco NORD + seiten Lichtausschnitt	100+50	1067	2067	79/68	1690	2135	1020	2010	1660	2116	
Eco POLAR PASSIVE / Eco POLAR, Eco NORD + zwei seiten Lichtausschnitt	50+100+50	1067	2067	79/68	2190	2135	1020	2010	2160	2116	

	GRÖSSE	S _s	H _s	D _s	S _o	H _o	O _s	O _w	S _b	H _b	S _z	H _z	T _{sw}
ROMA Premium einfügelig	80	868	2030	56	940	2075	820	2016**	920	2066	950	2081	±10 / ±5
	90	968			1040		920		1020		1050		
	100	1068			1140		1020		1120		1150		
ROMA Premium zweiflügelig	130	1427*	2030	56	1500	2075	1379	2016**	1479	2066	1509	2081	±10 / ±5
	140	1527*			1600		1479		1579		1609		
	150	1627*			1700		1579		1679		1709		
	160	1727*			1800		1679		1779		1809		
	170	1827*			1900		1779		1879		1909		
	180	1927*			2000		1879		1979		2009		
	190	2027*			2100		1979		2079		2109		
	200	2127*			2200		2079		2179		2209		
ROMA Standard einfügelig	80	868	2030	45	900	2055	820	2016**	880	2046	930	2071	±10 / ±5
	90	968			1000		920		1030		1030		
	100	1068			1100		1020		1080		1130		
ROMA Standard zweiflügelig	130	1427*	2030	45	1460	2055	1379	2016**	1439	2046	1489	2071	±10 / ±5
	140	1527*			1560		1479		1539		1589		
	150	1627*			1660		1579		1639		1689		
	160	1727*			1760		1679		1739		1789		
	170	1827*			1860		1779		1839		1889		
	180	1927*			1960		1879		1939		1989		
	190	2027*			2060		1979		2039		2089		
	200	2127*			2160		2079		2139		2189		

* Summarische Breite des feststehenden und des beweglichen Flügels.

** Eine Metallschwelle mindert den angegebenen Wert um 16 mm

LICHTAUSSCHNITTE

TABELLE 5

	SZER. / WYS.	S _o / H _o	O _s / O _w	S _b / H _b	S _z / H _z (6)	S _z / H _z (8)	T _{sw}	
Lichtausschnitte Porta SYSTEM einzeln	40	480	402	446	546	586	+20 / +20	
	50	580	502	546	646	686		
	60	680	602	646	746	786		
	70	780	702	746	846	886		
	80	880	802	846	946	986		
	90	980	902	946	1046	1086		
	100	1080	1002	1046	1146	1186		
	110	1180	1102	1146	1246	1286		
	00* „60“	- / 2022	- / 1944	- / 1988	- / 2088	-		-
	00* „80“	- / 2002	- / 1924	- / 1968	-	- / 2108		-
Lichtausschnitte Porta SYSTEM doppelt	60+30	1020	937	981	1081	1121	+20 / +20	
	60+40	1120	1037	1081	1181	1221		
	60+50	1220	1137	1181	1281	1321		
	60+60	1320	1237	1281	1381	1421		
	70+60	1420	1337	1381	1481	1521		
	70+70	1520	1437	1481	1581	1621		
	80+70	1620	1537	1581	1681	1721		
	80+80	1720	1637	1681	1781	1821		
	90+80	1820	1737	1781	1881	1921		
	90+90	1920	1837	1881	1981	2021		
	100+90	2020	1937	1981	2081	2121		
	100+100	2120	2037	2081	2181	2221		
110+100	2220	2137	2181	2281	2321			
110+110	2320	2237	2281	2381	2421			

Die Abmessungen beziehen sich nur auf die Höhe des Oberlichts, die H_s-Höhe ist des Türrahmens Porta SYSTEM gleich.

Für die doppelte Größen, die nicht in der Tabelle enthalten wurden, sollte die Summe der Größen geprüft und mit der entsprechenden Größen, aus der Tabelle verglichen werden (z.B für die gesuchte Größe 80+50 beträgt die Summe 130, in der Tabelle lesen wir 70+60 und hier ist die Summe ebenfalls 130).



Tabelle mit Türabmessungen

POLNISCH-STANDARD (PN)

■ SCHIEBESYSTEME, FALTTÜREN, KLAPPTÜREN

TABELLE 6

	GRÖSSE	S _s	H _s	D _s	S ₀	H ₀	O _s	O _w	S _B	H _B	S _Z	H _Z	M _s	M _G	B _G	T _{siw}
Schiebesystem METALL für gemauerte Wände	60	644	2030	40	670	2055	600	2018	660	2048	680	2114	1310	82	58	+10 / +5
	70	744			770		700		760		780		1510			
	80	844			870		800		860		880		1710			
	90	944			970		900		960		980		1910			
	100	1044			1070		1000		1060		1080		2110			
Schiebesystem METALL für Gips-Karton-Wände	60	644	2030	40	685	2055	600	2018	660	2048	680	2114	1310	82	58	+10 / +5
	70	744			785		700		760		780		1510			
	80	844			885		800		860		880		1710			
	90	944			985		900		960		980		1910			
	100	1044			1085		1000		1060		1080		2110			

	GRÖSSE	S _s	H _s	D _s	S ₀	H ₀	O _s	O _w	H _Z	M _s (6) I (8)	M _G	B _G	T _{siw}
Schiebesystem Porta	60	644	2030	40	680	2060	602	2016	2119	1413	103	60	+20 / +10
	70	744			780		702			1613			
	80	844			880		802			1813			
	90	944			980		902			2013			
	100	1044			1080		1002			2213			

	GRÖSSE	S _s	H _s	D _s	S ₀	H ₀	O _s	O _w	H _Z	M _s (6) I (8)	M _G	B _G	T _{siw}
Schiebesystem ALU	60	744	2030	40	680 / 640	2060	602	2016	2114	1448	63	+20 / +10	
	70	844			780 / 740		702			1648			
	80	944			880 / 840		802			1848			
	90	1044			980 / 940		902			2048			
	130	2 x 744			1420 / 1380		1345			2877			
	150	2 x 844			1620 / 1580		1545			3277			
	170	2 x 944			1820 / 1780		1745			3677			

	GRÖSSE	S _s	H _s	D _s	S ₀	H ₀	O _s	O _w	S _B	H _B	S _Z (6)	S _Z (8)	H _Z (6) i (8)	T _{siw}
System ALPHA	60	644	2000	40	680	2060	460	2016	646	2038	746	786	2088 / 2108	+20 / +10
	70	744			560		746		846		886			
	80	844			660		846		986		1086			
	90	944			760		946		1146		1186			
	100	1044			860		1046		1429		1469			
System BETA	60	588	1990	40	680	2070	450	2016	646	2038	746	786	2088 / 2108	+20 / +10
	70	688			550		746		846		886			
	80	788			650		846		986		1086			
	90	888			750		946		1146		1186			

	GRÖSSE	S _s	H _s	D _s	S ₀	H ₀	O _s	O _w	S _B	H _B	S _Z (6)	S _Z (8)	H _Z (6) i (8)	T _{siw}
System OMEGA	2 x 60	644	1956	30	1370	2060	1285	1954	1329	2038	1429	1469	2088 / 2108	+20 / +10
	2 x 70	744			1570		1485		1529		1629	1669		
	2 x 80	844			1770		1685		1729		1829	1869		
	2 x 90	944			1970		1885		1929		2029	2069		
	2 x 100	1044			2170		2085		2129		2229	2269		

	GRÖSSE	S _s	H _s	D _s	S ₀ *	H ₀ *	O _s	O _w	S _B	H _B	S _Z (6)	S _Z (8)	H _Z (6) i (8)	S _C	H _C	T _{siw}
Schiebesystem KOMPAKT – einzeln	60	644	2030	40	670	2065	609	2018	664	2040	753	793	2090 / 2110	1355	2128	+10 +5
	70	744			709		764		853		893	1555				
	80	844			809		864		953		993	1755				
	90	944			909		964		1053		1093	1955				
	100	1044			1009		1064		1153		1193	2155				
Schiebesystem KOMPAKT – doppelt	2 x 60	644	2030	40	1290	2065	1234	2018	1278	2040	1378	1418	2090 / 2110	2613	2128	+10 +5
	2 x 70	744			1490		1478		1578		1618	3013				
	2 x 80	844			1690		1678		1778		1818	3413				
	2 x 90	944			1890		1878		1978		2018	3813				
	2 x 100	1044			2090		2078		2178		2218	4213				

* Für das Schiebesystem KOMPAKT bedeuten die Abmessungen S₀ und H₀ die Größe der Öffnung in der Metallkassette zum Anschlagen der holznachahmenden Zarge.

ANMERKUNGEN:

- Toleranz der Abmessungen gemäß PN: bis zu 1 m: ± 1 mm, mehr als 1 m: ± 2 mm.
- Zwecks Ermittlung der Abmessung S₀ für doppelflügelige Türen wie folgt vorgehen:
 - für gefälzte Türblätter: zur Abmessung S_s gemäß Tabelle 1 für einflügelige Türen (gefälzt), die Abmessung S_s des zweiten Türblatts (gefälzt) oder des Seitenteils (gefälzt) addieren – betrifft Türsysteme mit der Zarge Porta SYSTEM für gefälzte Türblätter: zur Abmessung S₀ gemäß Tabelle 1 für einflügelige Türen (gefälzt), die Abmessung S_s des zweiten Türblatts (gefälzt) oder des Seitenteils (gefälzt) addieren und 10 mm vom Ergebnis abziehen – betrifft die Option mit den anderen Zargen.
 - für stumpfe Türblätter: zur Abmessung S₀ gemäß Tabelle 1 für einflügelige Türen (stumpf) die Abmessung S_s des zweiten Türblatts (stumpf) oder des Seitenteils (stumpf) zzgl. 16 mm addieren.
- Seitenteile für gefälzte Türen mit Holz furnier gibt es in der Größe „40“, wobei SS=444, H_s=2030.
- Die Zargen sind zum Aufstellen auf fertigem Fußboden konzipiert. Bei Metallzargen können um 0 30 mm längere Zargen zum Vergießen im Estrich bestellt werden. Die angegebenen Abmessungen H_B und H_Z sind dann um 30 mm zu vergrößern (Ebene „-30“).
- Die in der Tabelle angegebene Abmessung für Innenraumtüren betrifft sowohl gefälzte Türblätter als auch Schiebetüren.
- Porta SYSTEM mit integriertem Oberlicht – Abmessungen H_B, H_Z und H_Z+302 mm.
- Beim Einsatz der Zarge PROJEKT ist die Maueröffnung S₀ um 25 mm und die Höhe H₀ um 15 mm zu vergrößern (Toleranz bei Enderbenissen ±10 mm / ±5 mm).

Tabelle mit Türabmessungen

TSCHECHISCHE NORM/DEUTSCHE NORM (CN/DIN)

INNENRAUMTÜREN

TABELLE 7

CN/DIN	GRÖSSE	S _s	H _s	D _s	S _o	H _o	O _s	O _w	S _b	H _b	S _z (6)	S _z (8)	H _z (6) / (8)	T _{sw}
mit Zargen: Minimax 60 mm Minimax 100 mm MDF in natural veneers	60	648/610	1985	40	715/680	2030	606/569	1971	694/657	2015	804/767	-	2070	+20 / +10
	70	748/735			815/805		706/694		794/782		904/892	-		
	80	848/860			915/930		806/819		894/907		1004/1017	-		
	90	948/985			1015/1055		906/944		994/1032		1104/1142	-		
	100	1048/-			1115/-		1006/-		1094/-		1204/-	-		
mit Zarge Porta SYSTEM	60	648/610	1985	40	685/650	2015	606/569	1971	650/613	1993	750/713	790/753	Winkel- profil (6) / (8) 2043/2063	+20 / +10
	70	748/735			785/775		706/694		750/738		850/838	890/878		
	80	848/860			885/900		806/819		850/863		950/963	990/1003		
	90	948/985			985/1025		906/944		950/988		1050/1088	1090/1128		
	100	1048/-			1085/-		1006/-		1050/-		1150/-	1190/-		
mit Zargen Porta SYSTEM ELEGANCE/LEVEL	60	622/584	1972	40	685/650	2015	606/569	1971	650/613	1993	-	790/753	2063	+20 / +10
	70	722/709			785/775		706/694		750/738		-	890/878		
	80	822/834			885/900		806/819		850/863		-	990/1003		
	90	922/959			985/1025		906/944		950/988		-	1090/1128		
	100	1022/-			1085/-		1006/-		1050/-		-	1190/-		
mit Zarge RENOVA**	60	648/610	1985	40	600/561	1968	562/525	1949	588/551	1962	750/713	-	2043	+15* -6
	70	748/735			700/686		662/650		688/676		850/838	-		
	80	848/860			800/811		762/775		788/801		950/963	-		
	90	948/985			900/936		862/900		888/926		1050/1088	-		
	100	1048/-			1000/-		962/-		988/-		1150/-	-		
	110	-/-			-/-		-/-		-/-		-/-	-		
mit der KLEINEN ECKZARGE	60	648/610	1985	40	654/615	1995	600/561	1968	633/594	1985	690/651	-	2013	±10 / ±5
	70	748/735			754/740		700/686		733/719		790/776	-		
	80	848/860			854/865		800/811		833/844		890/901	-		
	90	948/985			954/990		900/936		933/969		990/1026	-		
	100	1048/-			1054/-		1000/-		1033/-		1090/-	-		
mit Zarge Eckzarge GROSS für Mauerwände und Eckzarge GROSS in Teilen aus Stahl	60	648/610	1985	40	680/640	2010	600/561	1968	660/621	1998	690/651	-	2013	±10 / ±5
	70	748/735			780/765		700/686		760/746		790/776	-		
	80	848/860			880/890		860/871		860/871		890/901	-		
	90	948/985			980/1015		900/936		960/996		990/1026	-		
	100	1048/-			1080/-		1000/-		1060/-		1090/-	-		
mit Zarge Eckzarge GROSS in Teilen aus PVC	60	648/610	1985	40	680/640	2010	600/561	1968	660/621	1998	710/671	-	2023	±10 / ±5
	70	748/735			780/765		700/686		760/746		810/796	-		
	80	848/860			880/890		860/871		860/871		910/921	-		
	90	948/985			980/1015		900/936		960/996		1010/1046	-		
	100	1048/-			1080/-		1000/-		1060/-		1110/-	-		
mit Zarge Eckzarge GROSS für Gips-Karton-Wände	60	648/610	1985	40	685/645	2010	600/561	1968	660/621	1998	690/651	-	2013	+10 / +5
	70	748/735			785/770		700/686		760/746		790/776	-		
	80	848/860			885/895		800/811		860/871		890/901	-		
	90	948/985			985/1020		900/936		960/996		990/1026	-		
	100	1048/-			1085/-		1000/-		1060/-		1090/-	-		
mit Zarge VERSTELLBAR	60	648/610	1985	40	705/665	2020	600/561	1968	684/645	2010	720/681	-	2028	-10 / -5
	70	748/735			805/790		700/686		784/770		820/806	-		
	80	848/860			905/915		800/811		884/895		920/931	-		
	90	948/985			1005/1040		900/936		984/1020		1020/1056	-		
	100	1048/-			1105/-		1000/-		1084/-		1120/-	-		
mit Zarge VERSTELLBAR PS Glattkante	60	648/610	1985	40	705/665	2020	600/561	1968	683/644	2010	740/701	-	2038	-10 / -5
	70	748/735			805/790		700/686		783/769		840/826	-		
	80	848/860			905/915		800/811		883/894		940/951	-		
	90	948/985			1005/1040		900/936		983/1019		1040/1076	-		
	100	1048/-			1105/-		1000/-		1083/-		1140/-	-		

INNENEINGANGSTÜREN

TABELLE 8

CN/DIN	GRÖSSE	S _s	H _s	D _s	S _o	H _o	O _s	O _w	S _b	H _b	S _z	H _z	T _{sw}
AGATE, OPAL, QUARTZ, GRANITE *	80	848/860	1985	40/44	880/890	2010	800/811	1968**	860/871	1998	910/921	2023	±10 / ±5
	90	948/985		44/48	980/1015		900/936		960/996				
	100	1048/-		45/47	1080/-		1000/-		1060/-		1110/-		

SCHIEBESYSTEME, FALTTÜREN, Klapptüren

TABELLE 9

CN/DIN	SIZE	S _s	H _s	D _s	S _o	H _o	O _s	O _w	S _b	H _b	S _z (6)	S _z (8)	H _z (6), (8)	T _{sw}
System ALPHA	60	648/610	1952	40	685/650	2015	465/425	1971	650/613	1993	750/713	790/753	Winkel- profil (6) / (8) 2043/2063	+20 / +10
	70	748/735			785/775		565/550		750/738		850/838	890/878		
	80	848/860			885/900		665/675		850/863		950/963	990/1003		
	90	948/985			985/1025		765/800		950/988		1050/1088	1090/1128		
	100	1048/-			1085/-		865/-		1050/-		1150/-	1190/-		
System BETA	60	592/554	1945	40	685/650	2015	455/415	1971	650/613	2043	750/713	790/753	Winkel- profil (6) / (8) 2043/2063	+20 / +10
	70	692/680			785/775		555/540		750/738		850/838	890/878		
	80	792/806			885/900		655/665		850/863		950/963	990/1003		
	90	892/930			985/1025		755/790		950/988		1050/1088	1090/1128		
	100	992/1030			1085/1125		855/890		1050/1088		1150/1190	-		
System OMEGA	2 x 60	648/610	1911	30	1370/1275	2015	1285/1193	1909	1329/1237	1993	1429/1337	1469/1377	Winkel- profil (6) / (8) 2043/2063	+20 / +10
	2 x 70	748/735			1570/1525		1485/1443		1529/1487		1629/1587	1669/1627		
	2 x 80	848/860			1770/1775		1685/1693		1729/1737		1829/1837	1869/1877		
	2 x 90	948/985			1970/2025		1885/1943		1929/1987		2029/2087	2069/2127		
	2 x 100	1048/-			2170/-		2085/-		2129/-		2229/-	2269/-		

* Beim Einsatz der Zarge PROJEKT ist die Maueröffnung S_o um 25 mm und die Höhe H_o um 15 mm zu vergrößern (Toleranz der Ergebnisse ±10 mm / ±5 mm).
Die übrigen charakteristischen Abmessungen des Profils PROJEKT - siehe Abbildung auf der Seite 176.

** Eine Metallschwelle mindert den angegebenen Wert um 16 mm.

Tabelle mit Türabmessungen

TSCHECHISCHE NORM/DEUTSCHE NORM (CN/DIN)

SCHIEBESYSTEME

TABELLE 10

CN	SIZE	S _s	H _s	D _s	S ₀	H ₀	O _s	O _w	H _z	M _s (6), (8)	M _G	B _G	T _{s/w}
Schiebesystem Porta	60	644	1985	40	680	2015	602	1971	2074	1413	103	60	+20 / +10
	70	744			780		702			1613			
	80	844			880		802			1813			
	90	944			980		902			2013			
	100	1044			1080		1002			2213			

CN	GRÖSSE	S _s	H _s	D _s	S ₀	H ₀	O _s	O _w	S _B	H _B	S _Z (60)	S _Z (80)	H _Z (60)	H _Z (80)	T _{s/w}	S _C	H _C
Schiebesystem COMPACT – einzeln	60	644	1985	40	670	2030	609	1973	664	1995	753	793	2045	2065	+10 / +5	1355	2083
	70	744			770		709		853		893	1555					
	80	844			870		809		953		993	1755					
	90	944			970		909		1053		1093	1955					
	100	1044			1070		1009		1153		1193	2155					
Schiebesystem COMPACT – doppelt	60	644	1985	40	1290	2030	1234	1973	1278	1995	1378	1418	2045	2065	+10 / +5	2613	2083
	70	744			1490		1434		1578		1618	3013					
	80	844			1690		1634		1778		1818	3413					
	90	944			1890		1834		1978		2018	3813					
	100	1044			2090		2034		2178		2218	4213					

LICHTAUSSCHNITTE

TABELLE 11

CN	H. / W.	S ₀ / H ₀	O _s / O _w	S _B / H _B	S _Z / H _Z (6)	S _Z / H _Z (8)	T _{s/w}
Lichtausschnitte Porta SYSTEM einzeln	40	485	406	450	550	590	+20 / +20
	50	585	506	550	650	690	
	60	685	606	650	750	790	
	70	785	706	750	850	890	
	80	885	806	850	950	990	
	90	985	906	950	1050	1090	
	100	1085	1006	1050	1150	1190	
	00* „60“	-1977	-1899	-1943	-2043	-	
Lichtausschnitte Porta SYSTEM doppelt	60+30	1030	945	989	1089	1129	+20 / +20
	60+40	1130	1045	1089	1189	1229	
	60+50	1230	1145	1189	1289	1329	
	60+60	1330	1245	1289	1389	1429	
	70+60	1430	1345	1389	1489	1529	
	70+70	1530	1445	1489	1589	1629	
	80+70	1630	1545	1589	1689	1729	
	80+80	1730	1645	1689	1789	1829	
	90+80	1830	1745	1789	1889	1929	
	90+90	1930	1845	1889	1989	2029	
	100+90	2030	1945	1989	2089	2129	
	100+100	2130	2045	2089	2189	2229	

DIN	H. / W.	S ₀ / H ₀	O _s / O _w	S _B / H _B	S _Z / H _Z (6)	S _Z / H _Z (8)	T _{s/w}
Lichtausschnitte Porta SYSTEM einzeln	50	525	444	488	588	628	+20 / +20
	60	650	569	613	713	753	
	70	775	694	738	838	878	
	80	900	819	863	963	1003	
	90	1025	944	988	1088	1108	
	00* „60“	-1977	-1899	-1943	-2043	-	
	00* „80“	-1957	-1879	-1923	-	-2063	

INNENRAUMTÜREN*

TABELLE 12

HUN	GRÖSSE	S _s	H _s	D _s	S ₀	H ₀	O _s	O _w	S _B	H _B	S _Z (6)	S _Z (8)	H _Z	T _{s/w}
mit Zargen Porta SYSTEM	70	715	2075	40	750	2100	671	2061	715	2083	815	855	Winkelprofil (6) / (8) 2133/2153	+20 / +10
	80	865			900		821		865		1005			
	90	965			1000		921		965		1065	1105		

* ausgewählte Kollektionen



Passen sie die tür an ihren bedarf an

Den Kunden stehen zahlreiche Ausführungen sowohl in Standard- als auch in Sonderversion zur Auswahl.

K SONDERBESTELLUNGEN: Vertragsabteilung – Export, Tel.: +48 58 6778 147, E-Mail: kontrakt@porta.com.pl

STANDARDPRODUKTE: Türkatalog von Porta, <http://de.portadoors.com>

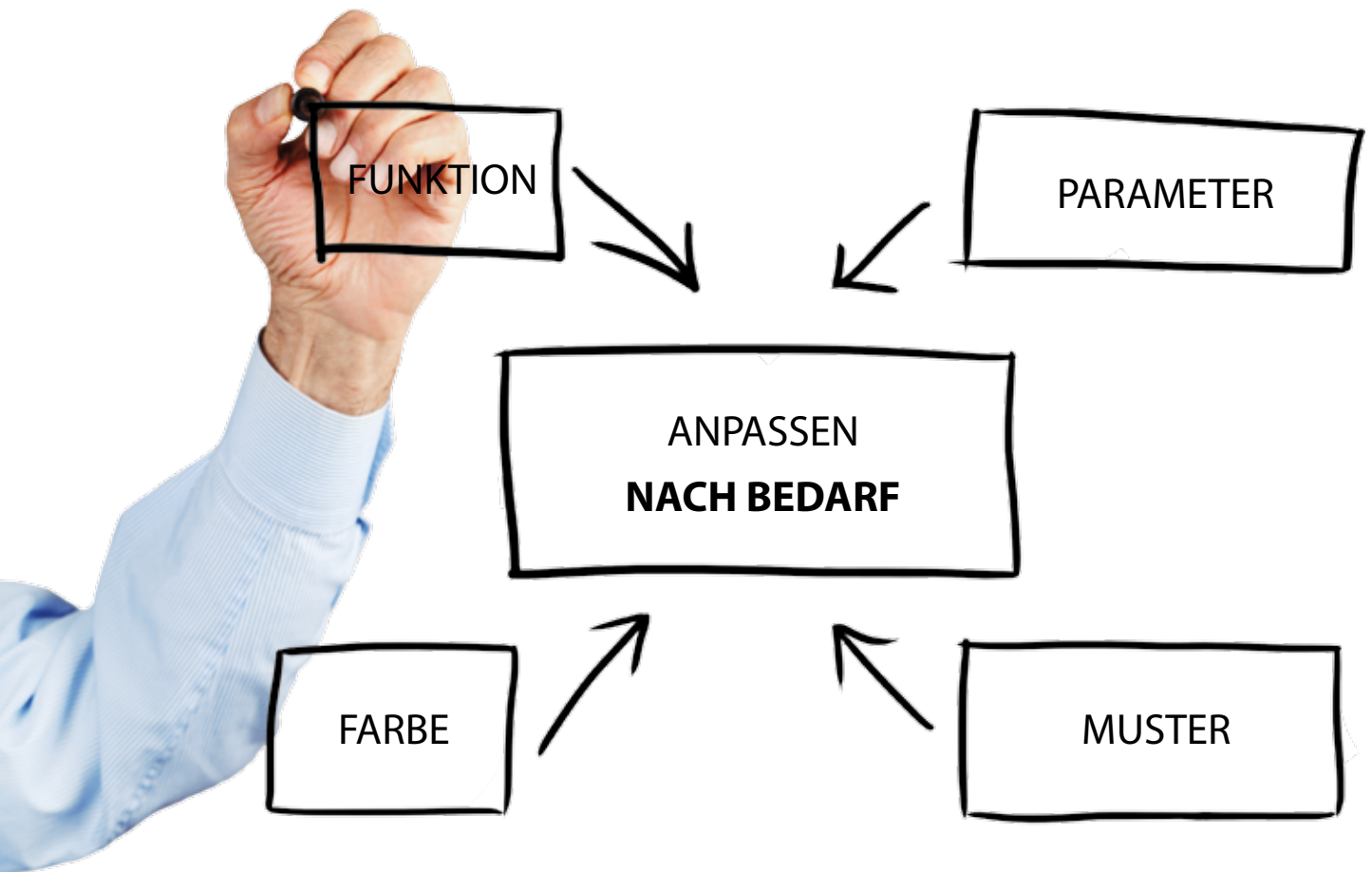

FUNKTION

Stimmen Sie die Nutzparameter der Türen auf den Raum und das Gebäude ab

PARAMETER

Passen Sie die Türparameter an die Projektanforderungen an

FARBE

Wählen Sie die Türfarbe passend zur gewünschten Umgebung

MUSTER

Wählen Sie das Türmodell entsprechend der Funktion und dem Stil des Innenraums

Klassifikation der Decklagen von Porta

■ ÜBERPRÜFEN SIE, WELCHE ANZAHL DER STERNE BEI DER AUSGEWÄHLTEN BESCHICHTUNG IST

Die Klassifikation von Porta umfasst sechs Gruppen. Die Einstufung erfolgte je nach der Qualität der Endbearbeitung, die für die Langlebigkeit und Beständigkeit gegen Außeneinflüsse entscheidend ist. Wir hoffen, dass Sie dank unserer Klassifikation die besten, optimalen Entscheidungen bei der Auswahl der Porta-Produkte treffen können. An jedem präsentierten Produkt finden Sie eine Information über die Klasse der eingesetzten Decklage.

<p style="text-align: right;">☆☆☆☆☆☆</p> <p>ECONOMIC Perfektes Preis-Leistungs-Verhältnis.</p>	<p style="text-align: right;">☆☆☆☆☆☆</p> <p>STANDARD Diese Basisklasse von Porta garantiert eine lange Nutzungsdauer in Haushalten. Acrylfarbe für Innenräume</p>	<p style="text-align: right;">☆☆☆☆☆☆</p> <p>STANDARS PLUS Erweiterte STANDARD-Klasse mit erhöhten Parametern im Bereich der Verschleißfestigkeit und Feuchtebeständigkeit. Portadecor, Portasynchro 3D, Portacortex, Super Matt</p>
<p style="text-align: right;">☆☆☆☆☆☆</p> <p>PREMIUM Diese Decklagen vereinen das ästhetische Erscheinungsbild und die Garantie hoher Nutzungsqualität. Wir empfehlen diese Produkte insbesondere für Wohngebäude und Büros. Portadur, UV-Acrylfarbe, Holzfurnier Standard, Holzfurnier Satin, Holzfurnier Select, Acrylfarbe für Außenbereiche, Holznachahmendes Furnier, Wasserlack für Außenbereiche</p>	<p style="text-align: right;">☆☆☆☆☆☆</p> <p>PROFESSIONAL Diese Klasse steht für unveränderliche Funktionalität und Eleganz. Diese Produkte können überall dort eingesetzt werden, wo die Türen langwierigen Außenauswirkungen ausgesetzt sind. Empfohlen für Hotels, öffentliche Einrichtungen und Büros. CPL HQ, Polyesterfarbe, Portaperfect 3D, Stahlblech mit PVC-Beschichtung</p>	<p style="text-align: right;">☆☆☆☆☆☆</p> <p>EXTREME Die Parameter dieser Klasse bieten Schutz bei intensiver Nutzung von Türen, die mit dieser Decklage versehen sind. Geeignet für Bereiche mit starkem Verkehr – wo mehrere Tausend Menschen täglich passieren CPL 0,7, HPL, Rostfreier und säurebeständiger Stahl</p>

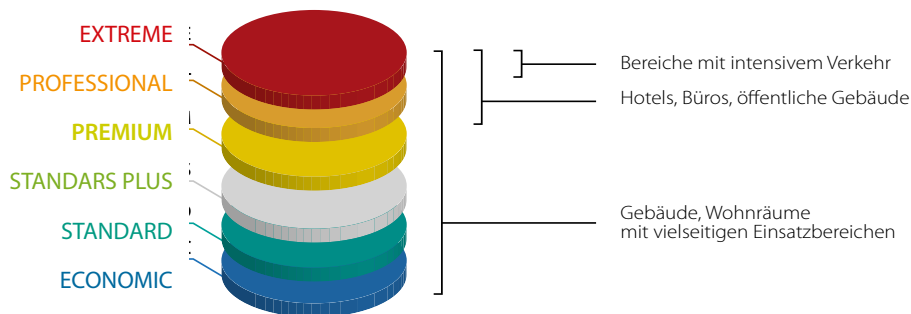

Speziell für Sie haben wir eine auf den anerkannten europäischen Standards basierende Klassifikation unserer Decklagen erarbeitet, bei der unterschiedliche Außeneinwirkungen berücksichtigt wurden, die einen direkten Einfluss auf die Langlebigkeit der Türoberfläche haben. Diese Klassifikation stützt sich auf nachfolgenden Faktoren, die sich auf die Türen und ihre Furniere bei der alltäglichen Nutzung auswirken:

VERSCHLEISS  Unvermeidlicher Einfluss bei der Nutzung jeder Tür. Tag für Tag werden die Türen häufigen Reibungen ausgesetzt, wenn volle Hände, getragene Dokumente oder persönliche Sachen die korrekte Benutzung verhindern. Die Türflügeloberfläche muss nicht nur den Spielen von Kindern standhalten – oft verkräften die Türen auch das Kratzen von ungeduldrigen Haustieren die auf die Rückkehr ihrer Eigentümer warten.

FEUCHTE  Direkte Aussetzung bei hoher Luftfeuchte – dieser Faktor trifft gerade für das Furnier zu und seine Beständigkeit gegen die Luftfeuchte garantiert die Formbeständigkeit und gleichmäßige Oberfläche während der gesamten Nutzungsdauer..

REINIGUNGSMITTEL  Ordnungsarbeiten – sowohl zu Hause als auch im Unternehmen – erfordern meistens den Einsatz von Reinigungsmitteln, was auch für die Langlebigkeit der Türoberfläche von Bedeutung ist.

TAGESLICHT  In längerer Zeitperspektive wirkt sich die Tageslicht auf die Änderung der Farbtöne aus. Wir prüfen für Sie alle Furniersorten und ihre Farbeständigkeit gegen Tageslicht bei langjähriger Nutzung. Mit Stolz konnten wir feststellen, dass die von uns ausgewählten Beschichtungsmethoden für sehr gute Ergebnisse innerhalb der ganzen Nutzungsdauer sorgen

Farbmuster



ECONOMIC



STANDARD



STANDARS PLUS



PREMIUM



PROFESSIONAL



EXTREME

Farben aus der RAL-Palette



Furnier Portadecor ★★★★★

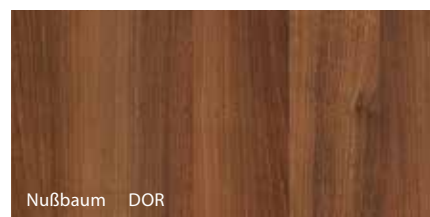
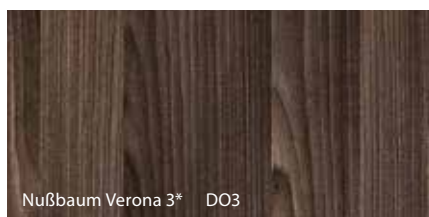
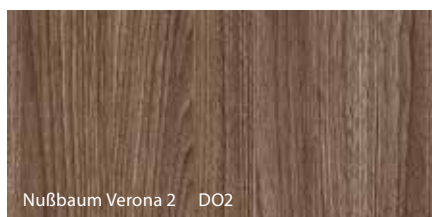
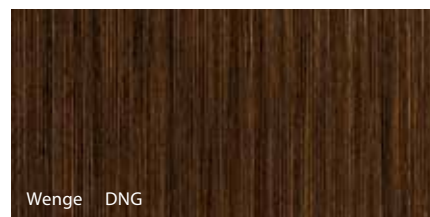
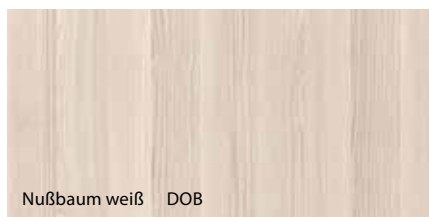
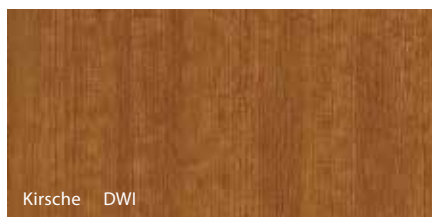
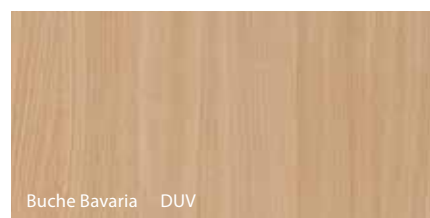
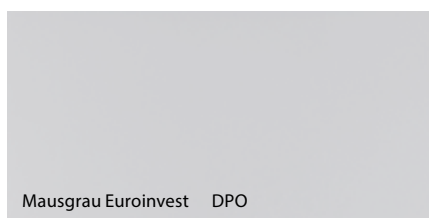
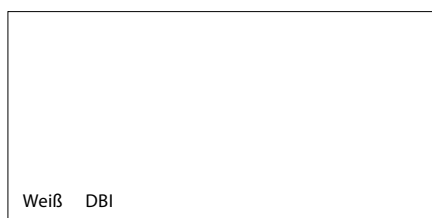

* solange Vorrat reicht

Furnier Portacortex ★★★★★

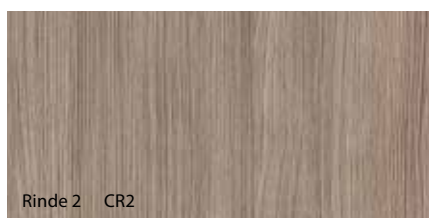
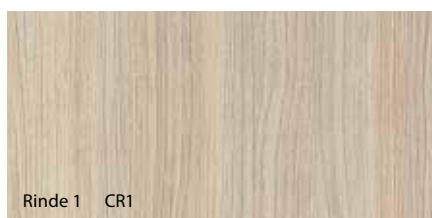

Farbmuster

☆☆☆☆☆
ECONOMIC

☆☆☆☆☆
STANDARD

☆☆☆☆☆
STANDARS PLUS

☆☆☆☆☆
PREMIUM

☆☆☆☆☆
PROFESSIONAL

☆☆☆☆☆
EXTREME

Acrylfarbe ☆☆☆☆☆

Furnier Super Matt ☆☆☆☆☆

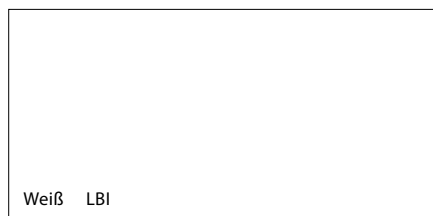

Furnier Portasynchro 3D ☆☆☆☆☆

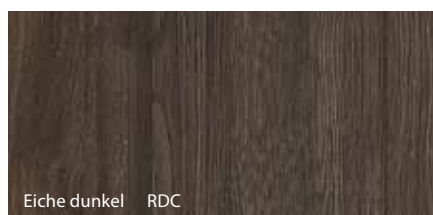
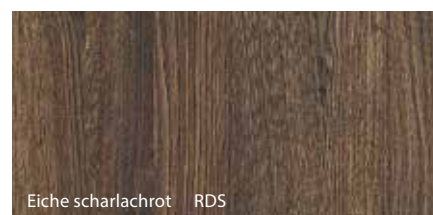
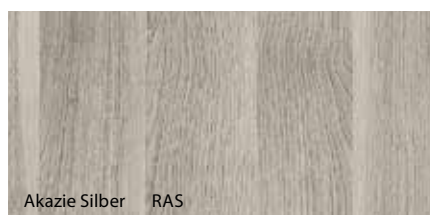
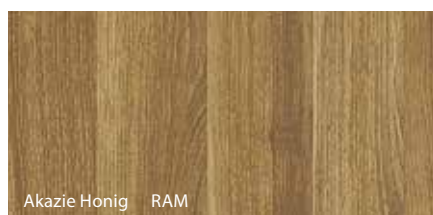

Furnier Portadur ☆☆☆☆☆

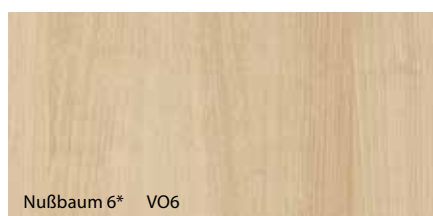
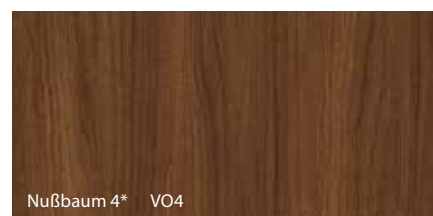
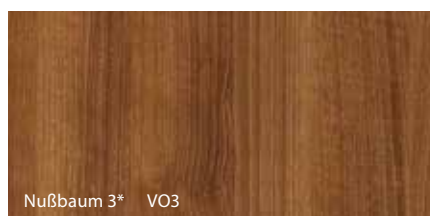

* solange Vorrat reicht w uslojeniu poziomo-pionowym

Farbmuster



ECONOMIC



STANDARD



STANDARS PLUS



PREMIUM



PROFESSIONAL



EXTREME

Acrylfarbe UV ★★★★★☆

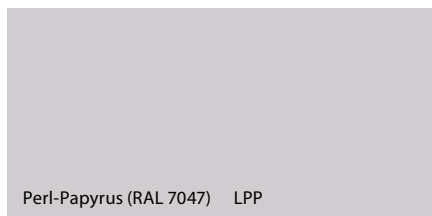
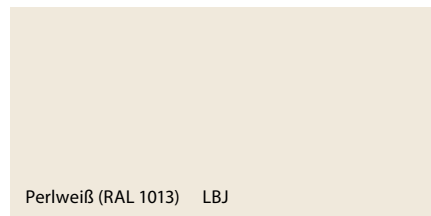
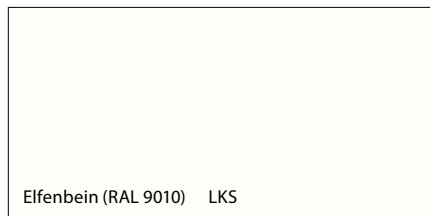
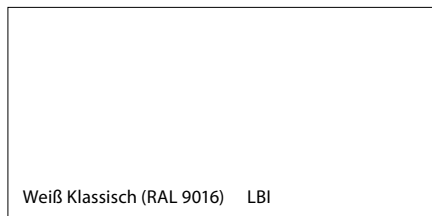

Furnier Holzähnlich PVC ★★★★★☆

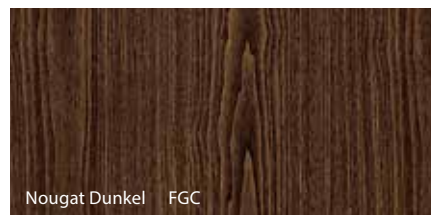
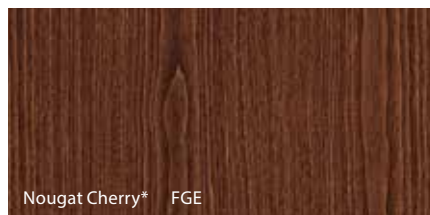
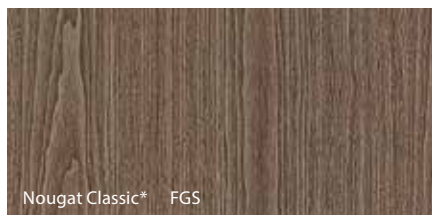
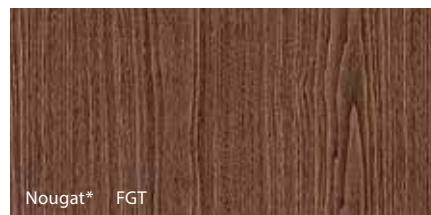
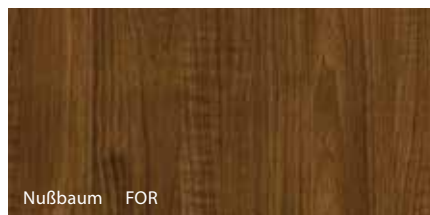

* solange Vorrat reicht

Stahlblech PVC laminiert ★★★★★☆

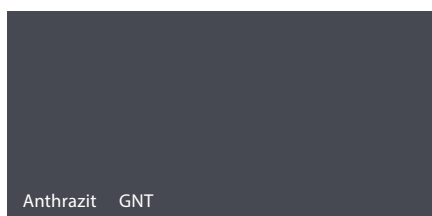
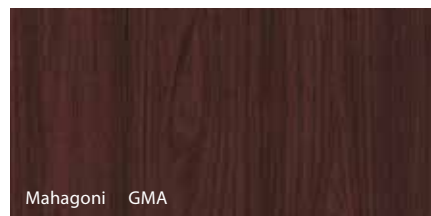
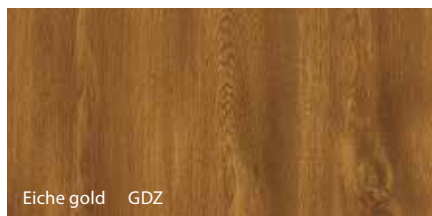

Farbmuster



ECONOMIC



STANDARD



STANDARS PLUS



PREMIUM



PROFESSIONAL



EXTREME

Furnier CPL HQ 0,2 ★★★★★☆

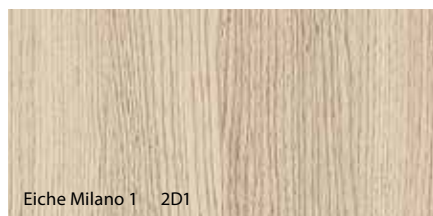

Eiche Milano 1 2D1

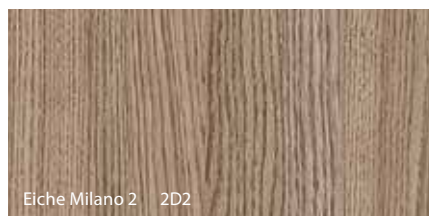

Eiche Milano 2 2D2



Eiche Milano 4 2D4

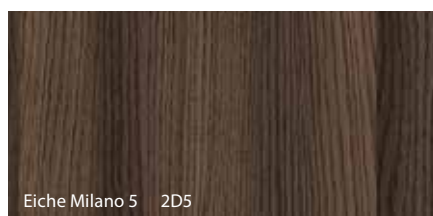

Eiche Milano 5 2D5

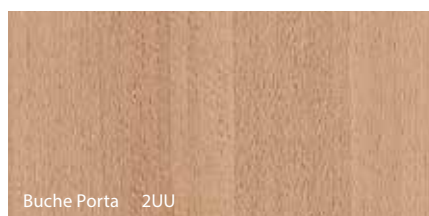

Buche Porta 2UU



Mahagoni 2MA



Nußbaum weiß 2OB

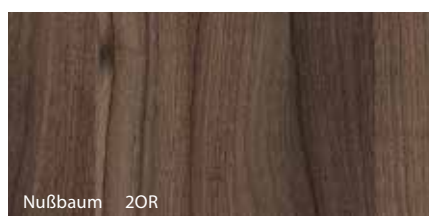

Nußbaum 2OR

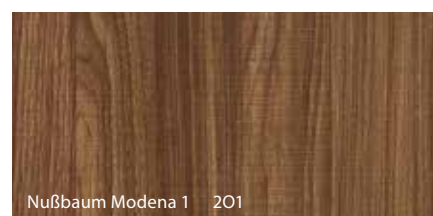

Nußbaum Modena 1 2O1

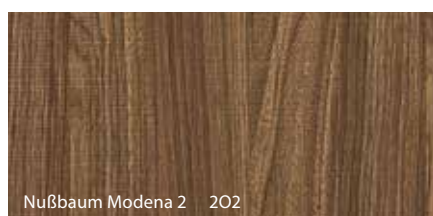

Nußbaum Modena 2 2O2

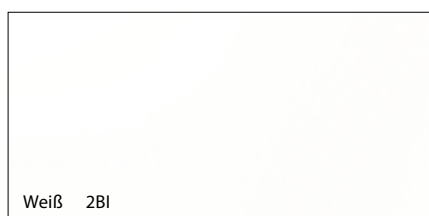

Weiß 2BI

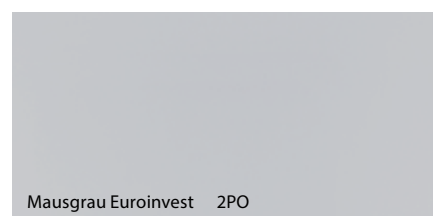

Mausgrau Euroinvest 2PO

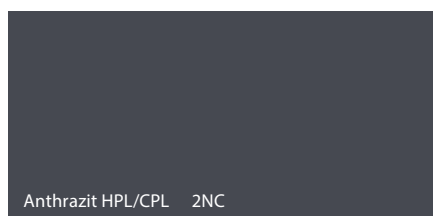

Anthrazit HPL/CPL 2NC

Stahl ★★★★★★



Säurebeständiger Stahl 000

Farbmuster



ECONOMIC



STANDARD



STANDARS PLUS



PREMIUM



PROFESSIONAL



EXTREME

Furnier Portaperfect 3D

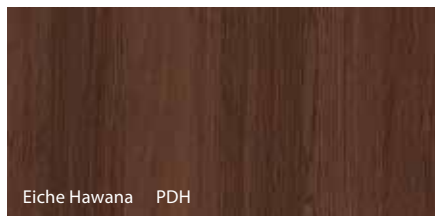

Eiche Hawana PDH

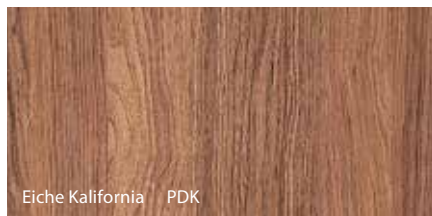

Eiche Kalifornía PDK



Eiche Malibu PDM



Eiche Skandynawski PDN

NEU



Eiche Klasyczny PDL

NEU

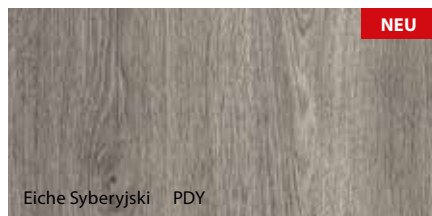

Eiche Syberyjski PDY

NEU

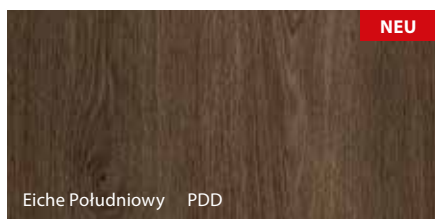

Eiche Południowy PDD

NEU

Farba Poliestrowa

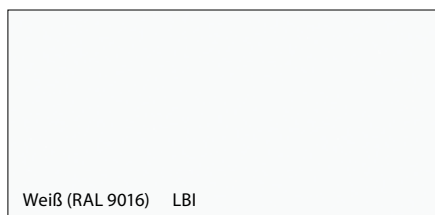

Weiß (RAL 9016) LBI

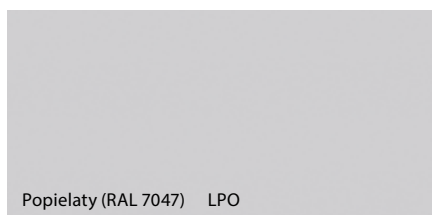

Popielaty (RAL 7047) LPO

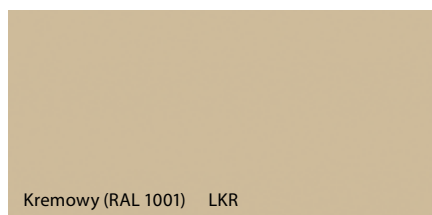

Kremowy (RAL 1001) LKR

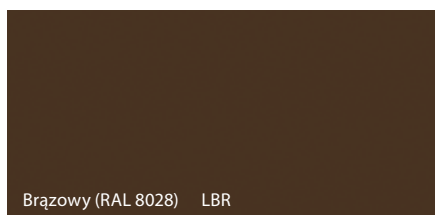

Brązowy (RAL 8028) LBR



Niebieski (RAL 5005) LNI

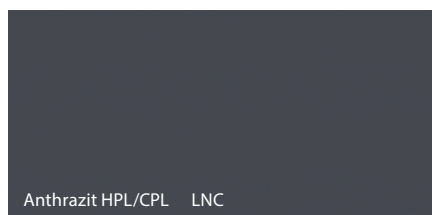

Anthrazit HPL/CPL LNC



Anthrazit struktura (RAL 7024) LNT

Farbmuster



ECONOMIC



STANDARD



STANDARS PLUS



PREMIUM



PROFESSIONAL



EXTREME

Furnier HPL i CPL 0,7 ★★★★★★

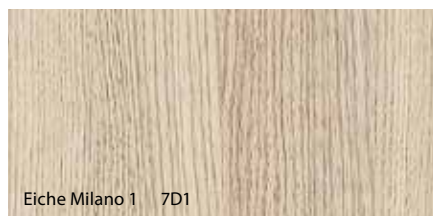

Eiche Milano 1 7D1

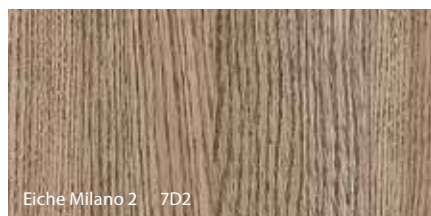

Eiche Milano 2 7D2

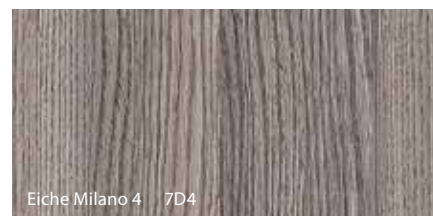

Eiche Milano 4 7D4

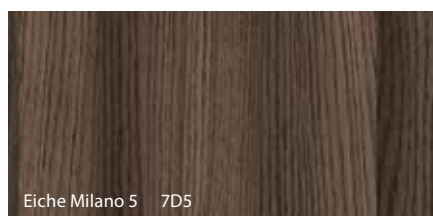

Eiche Milano 5 7D5

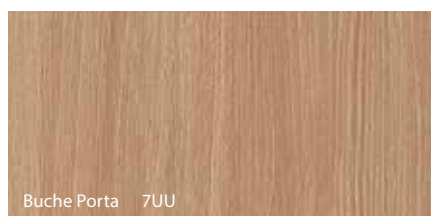

Buche Porta 7UU



Nußbaum weiß HOB

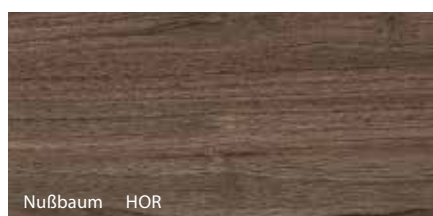

Nußbaum HOR

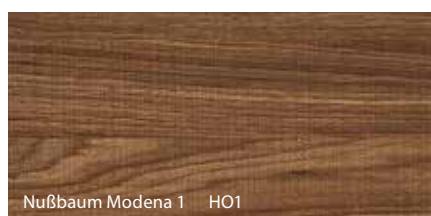

Nußbaum Modena 1 HO1



Nußbaum Modena 2 HO2

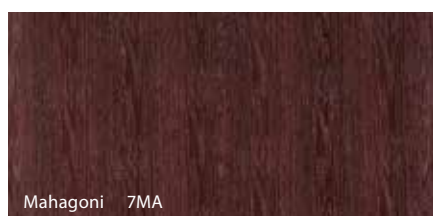

Mahagoni 7MA

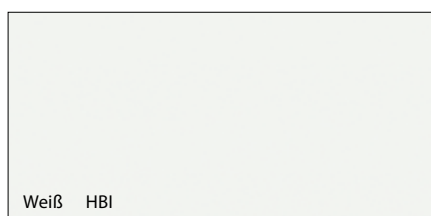

Weiß HBI

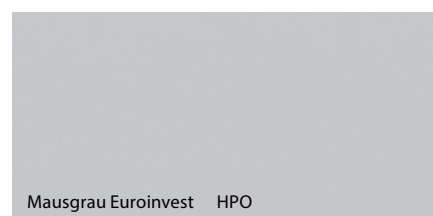

Mausgrau Euroinvest HPO

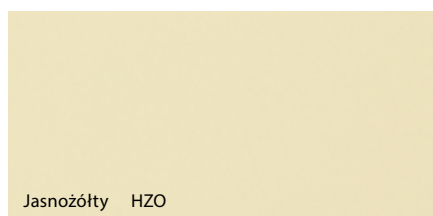

Jasnożółty HZO

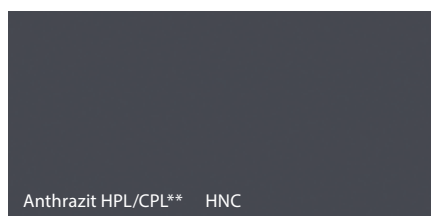

Anthrazit HPL/CPL** HNC



Niebieski HNI



Struktura Weiß 7FB



Struktura Ciemny 7FC



Piaskowiec 7PI

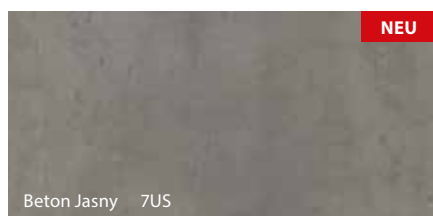

Beton Jasny 7US



Beton Ciemny 7UC

K Anthrazit CPL dostępny przez Porta KONTRAKT

Charakterystyka oklein HPL i CPL na www.porta.com.pl/dm/charakterystykaHPLCPL.pdf

** oznaczenie HPL/CPL wprowadzono z uwagi na dedykowaną farbę proszkową Anthrazit HPL/CPL



Farbmuster



ECONOMIC



STANDARD



STANDARS PLUS



PREMIUM



PROFESSIONAL



EXTREME

Furnier Natural Select



Eiche MDX



Eiche weiß EDX



Wenge MNX

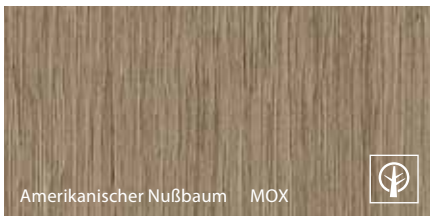

Amerikanischer Nußbaum MOX

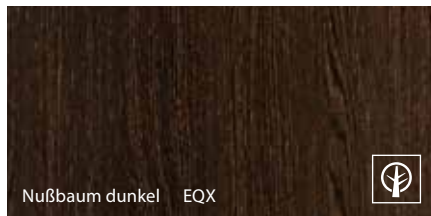

Nußbaum dunkel EQX

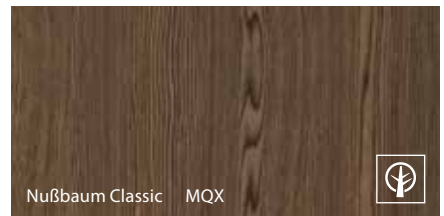

Nußbaum Classic MOX



Furnier Natural Satin



Tabacco NTC

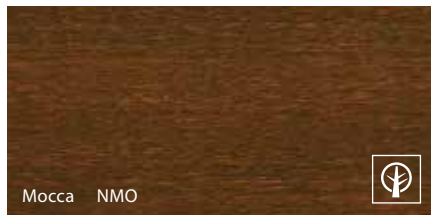

Mocca NMO



Nero NNE



Furnier Natural Standard

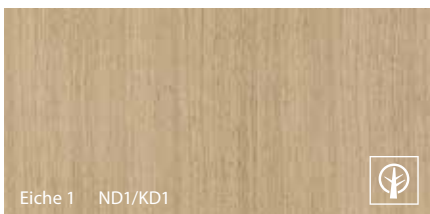

Eiche 1 ND1/KD1

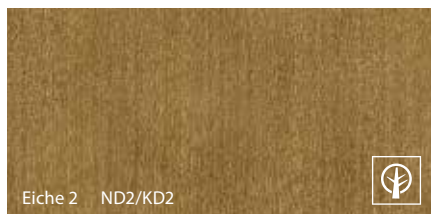

Eiche 2 ND2/KD2

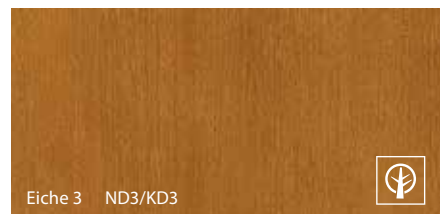

Eiche 3 ND3/KD3

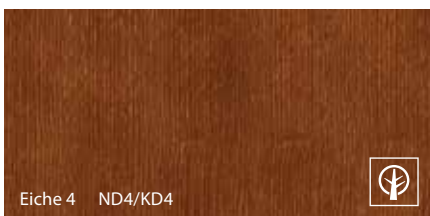

Eiche 4 ND4/KD4

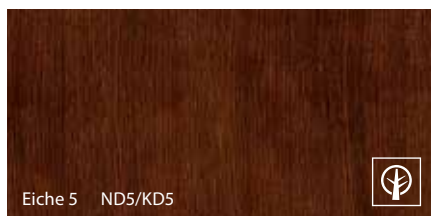

Eiche 5 ND5/KD5

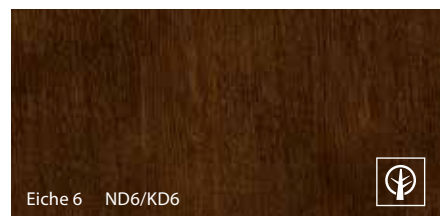

Eiche 6 ND6/KD6



Eiche Weiß NBI / KBI



* ND1 – NBI Eichenfurnier in der Version „pasiak“
KD1 – KBI Eichenfurnier in der Version „kwiat“

Zur Eigenart eines natürlichen Furniers gehört, dass Unterschiede in der Maserung und Färbung auftreten können. Diese Unterschiede können kein Reklamationsgrund sein.





Farbmuster



ECONOMIC



STANDARD



STANDARS PLUS



PREMIUM



PROFESSIONAL



EXTREME

Furnier Natural Retro

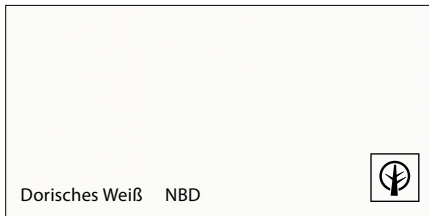

Dorisches Weiß NBD

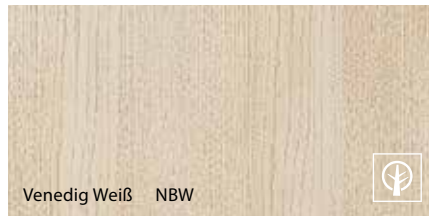

Venedig Weiß NBW

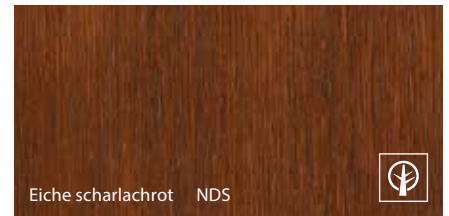

Eiche scharlachrot NDS

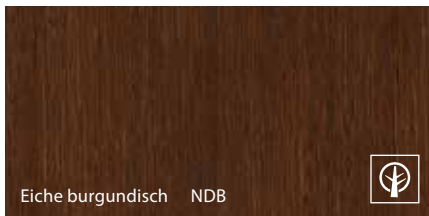

Eiche burgundisch NDB



Wasserlack für außen



Eiche 1 ZD1

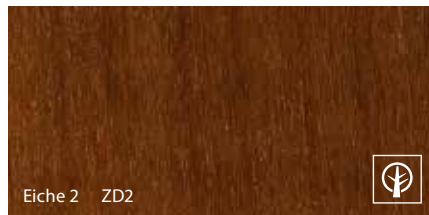

Eiche 2 ZD2



Eiche 3 ZD3



Eiche 4 ZD4

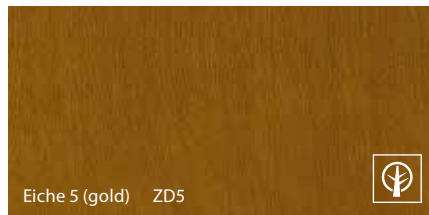

Eiche 5 (gold) ZD5

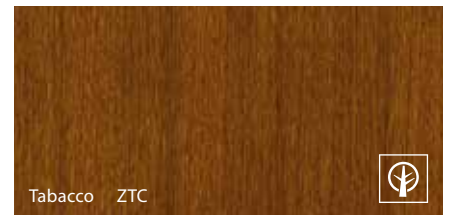

Tabacco ZTC



Nero ZNE

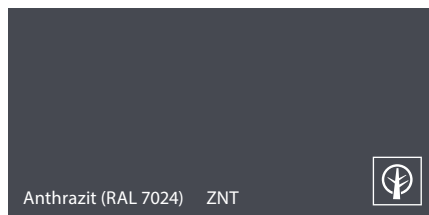

Anthrazit (RAL 7024) ZNT

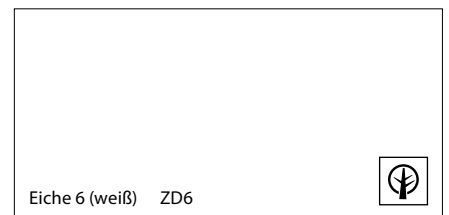

Eiche 6 (weiß) ZD6



Einzigartige Holzfurniere (Villadora)

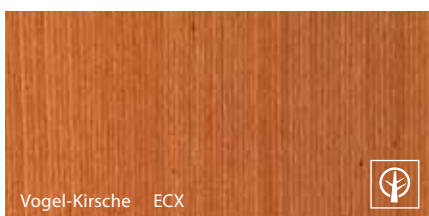

Vogel-Kirsche ECX



Zebrano EZX

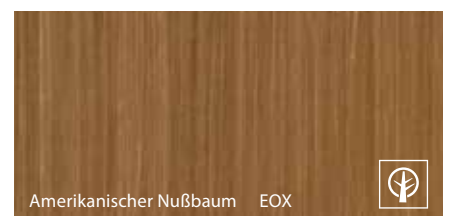

Amerikanischer Nußbaum EOX



Zur Eigenart eines natürlichen Furniers gehört, dass Unterschiede in der Maserung und Färbung auftreten können. Diese Unterschiede können kein Reklamationsgrund sein.



Unsere Referenzen



WWW.PORTA.COM.PL/REFERENCJE



Lublin, Świdnik, Port Lotniczy



Wrocław, Państwowa Wyższa Szkoła Teatralna



Kraków, Arena

Sesja zdjęciowa: Well Done (www.welldone.pl)

Dziękujemy za udostępnienie na potrzeby sesji zdjęciowej elementów wyposażenia wnętrz – Vinotti www.vinotti.eu, Komfort www.komfort.pl, Aladyn www.aladyn.pl, Alves Fabryka Mebli Tapicerowanych www.alves.pl, Eko-Line www.ekoline.pl, Cellofan Home&Design www.cellofan.pl.



Białystok, Kampus Akademii Medycznej



Kraków, Centrum Kongresowe



Łódź, Art Centrum

Unsere Referenzen



WWW.PORTA.COM.PL/REFERENCJE



Lublin, Świdnik, Port Lotniczy



Wrocław, Państwowa Wyższa Szkoła Teatralna



Kraków, Arena

Dieser Produktkatalog ist kein Angebot im Sinne der Vorschriften des Zivilgesetzbuches.

Firma Porta KMI Poland Sp. z o.o. Spółka komandytowa behält sich das Recht vor technische Parameter, Ausstattung, Bedingungen einer verlängerten Garantie sowie Produktspezifikationen ohne Vorankündigung zu ändern. Die enthaltenen Informationen sind zum Zeitpunkt der Herausgabe dieser Veröffentlichung aktuell.

WICHTIG! Ausgewählte Türblätter mit Holzurnieren können horizontale oder vertikale Maserung haben..

SUCHEN SIE NACH
PRODUKTEN MIT DEM ZEICHEN
**DER HÖCHSTEN
QUALITÄT**



i Die Identifikation des Herstellers
befindet sich oberhalb des
Türblattschlossesa

PORTA KMI Poland Sp. z o.o. S.K.

Szkolna 54, 84-239 Bolszewo, Polen
Tel.: +48 / 58 677 81 00, fax: +48 / 58 677 81 99
e-mail: info@porta.com.pl



- Fabryki PORTA KMI Poland
- Strefa dystrybucjiPORTA

Stempel:

[]